

A^uform

Prijslijst Geglazuurd staal:
Waskommen, wastafels en wastafelmeubelen

Ãform

WP / AG

WT / WT.RX

AB / SB

EB / HB

UB

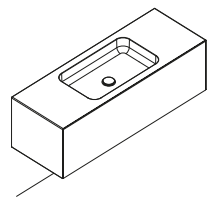
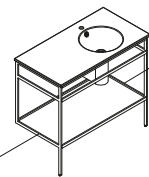
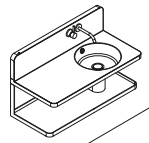
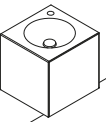
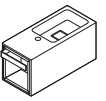
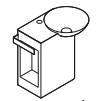
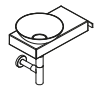
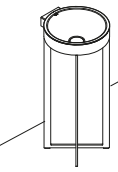
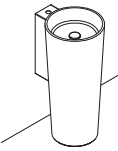
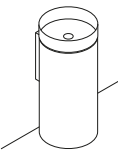
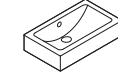
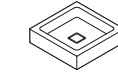
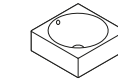
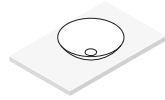
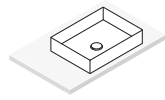
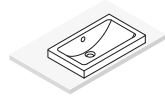
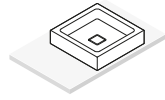
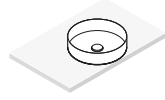
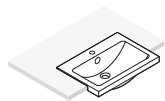
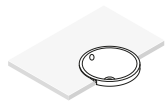
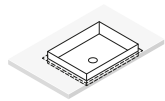
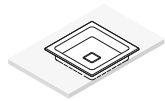
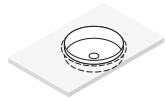
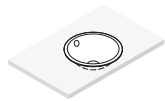
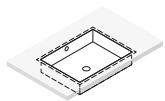
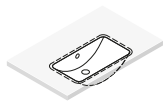
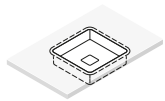
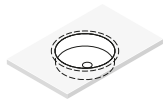
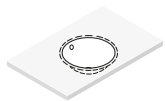

UB – Onderbouwwaskommen

EB – Inbouwwaskommen
HB – Half ingebouwde waskommen

AB – Opbouwwaskommen
SB – Schotelvormige waskommen

WT – Wastafels

WP – Wastafelmeubelen
AG – Gootstenen

Inhoud

A~form

Algemene informatie _____	004-005
Noviteiten / Uit productie genomen artikelen _____	006
Artikelindex _____	007-011

Inbouwprocedure _____	012-013
------------------------------	---------

Materiaal

Geglazuurd staal _____	014-015
------------------------	---------

Individualisering

Op maat gemaakte wastafelmeubelen _____	016-017
Individualisering en detail _____	018-019

Kranen en boorgaten verwijzing _____	020
---	-----

Prijzen en technische informatie

UB Onderbouwwaskommen _____	022-037
Waskom-overzicht _____	023
UB.K, .KE, .SO, .O, .ME, .SR, .R, .RE, .Q, _____	024-037

EB Inbouwwaskommen _____	038-063
---------------------------------	---------

Waskom-overzicht _____	039
EB Inbouwwaskommen _____	040-061
EW, EB.S, .K, .KE, .O, .ME, .SR, .R, .RE, .Q	
HB Half ingebouwde waskommen _____	062
HB.S, .R	

AB Opbouwwaskommen _____	064-075
---------------------------------	---------

Waskom-overzicht _____	065
AB.KE, .SO, .ME, .SR, .R, .RE, .Q _____	066-075

SB Schotelvormige waskommen _____	076-081
--	---------

Waskom-overzicht _____	077
SB.K, .CO, .O, .SR _____	078-081

Speciale glazuren _____	082-097
--------------------------------	---------

Waskom-overzicht _____	083
Aqua _____	084-085
Terra _____	086-087
Bicolor _____	088-090
Matzwart _____	091-093
Metallic _____	094-097

WT Wastafels _____	098-127
---------------------------	---------

Overzicht van wastafels (WT) _____	099
WT Staande wastafelzuilen _____	100-107
WT Hangende wastafels _____	108-127
WT.RS _____	108-109
Scopio (WT.CO) _____	110
WT.IC _____	111-112
WT.MC _____	113-114
Fusion.S (WT.XXS) _____	115-116
WT.QS _____	117-120

Xplore.S (WT.XS) _____	121-122
Stream (WT.SR) _____	123
WT.PR _____	124-127

WP Wastafelmeubelen _____	128-153
----------------------------------	---------

Overzicht van wastafelmeubelen van geglazuurd staal (WP) _____	129
Insert (WP.Insert) _____	130-131
Piccolo Novo (WP.PN/SET.WP.PN) _____	132-133
Fusion.S (WP.XXS) _____	134
Xplore.S (WP.XS) _____	135
Steel19 (WP.S19.1, WP.S19.L1/.L2) _____	136-138
Work.Frame (WP.WF) _____	139-141
Accessoires Work.Frame (SV.WF) _____	142-143

Overzicht van wastafelmeubelen met onderkasten (WP) _____	145
Folio (WP.Folio) _____	146-151
Accessoires Folio _____	152-153

Sets _____	154-159
-------------------	---------

Overzicht van sets _____	155
Set.AB.KE, .SB.K, .WT.XS, .WP.Insert _____	156-159

AG Gootstenen _____	160-163
----------------------------	---------

Planchet systeem Assist _____	164-169
--------------------------------------	---------

Overzicht van planchets _____	165
Planken _____	166-169

Spiegels _____	170-177
-----------------------	---------

Overzicht van design-spiegels SP.FR _____	171
Design-spiegels SP.FR _____	172-175
Spiegels SP. _____	176-177

Accessoires _____	178-181
--------------------------	---------

Voor waskommen, wastafels en wastafelmeubelen

Reserveonderdelen _____	182-183
--------------------------------	---------

Voor waskommen, wastafels en wastafelmeubelen

Montage- en aansluitmaten _____	184-197
---------------------------------	---------

Algemene Handelsvoorwaarden _____	198-199
-----------------------------------	---------

Overzicht kleuren _____	201
-------------------------	-----

Algemene opmerkingen

Alape staat voor holistische wastafeloplossingen en onderstreept dit met de toevoeging van aantrekkelijke wastafels voor kleine badkamers aan het portfolio. Dit zijn geselecteerde wastafels en wastafels in een set met de nieuwe Alape Rivo kraan. In het hoofdstuk SETS vindt u de zes wastafels, elk met de kranen in chroom en mat zwart.

Nieuwigheden | Huidige reeks

Vanaf pagina 6 vindt u een lijst van onze nieuwe producten, uit productie genomen artikelen en de artikelindex van de huidige assortiment.

Prijsverlaging

We willen erop wijzen dat meer dan 40% van alle wastafels in prijs is verlaagd. De betreffende artikelen zijn zowel in de artikelindex, pagina 7 tot 11, als in het productgedeelte van het prijzenboek vanaf pagina 24 gemarkeerd.

Serviceteam

Ons serviceteam biedt u gerichte ondersteuning. U kunt het team bereiken op NL +31 (0) 10 524 34 00; BE +32 (0) 53 81 02 78 of bnl@dornbracht.com.

Contactgegevens

Nationale en internationale contactgegevens vindt u op onze homepage op www.alape.com/nl/service.

Vrijwillige fabrieksgarantie

Op Alape wastafels en wastafels van geglazuurd staal verlenen wij een vrijwillige fabrieksgarantie van 25 jaar. Voor Alape kranen geldt een vrijwillige fabrieksgarantie van 5 jaar. Gedetailleerde informatie over onze garantiebepalingen vindt u op www.alape.com/nl/service.

Onderhoud

Voorwaarde voor de garantie is een correct gebruik van het product en een goede verzorging. Meer informatie over productverzorging vindt u op www.alape.com/nl/service.

Bezoek onze nieuwe servicepagina

www.alape.com/nl/service



Algemene opmerkingen

Grote diversiteit in wastafels

Alape biedt een uitgebreid assortiment aan systematische variëteit. Er zijn onderbouw, ingebouwde, en halfingebouwde waskommen, maar ook opbouw- en schotelvormige waskommen. Op pagina 12 vindt u informatie over de voordelen van elk installatietype.

Installatie-informatie

Voor informatie over de optimale plek voor de waterstraal in de waskom verwijzen wij naar de prijslijst in de productbeschrijvingen.

Kleuren

Onze inbouw-, opbouw- en schotelvormige waskommen en wastafels van geglazuurd staal zijn standaard voorzien van een wit oppervlak. Op pagina 201 vindt u een overzicht van welke series tegen meerprijs ook verkrijgbaar zijn in de huidige glanzende en matte kleuren. Daarnaast vindt u in het hoofdstuk Speciale glazuren geselecteerde waskommen en wastafels in een grote verscheidenheid aan kleuren en oppervlakken.

Technische gegevens

We hebben alle belangrijke informatie voor u verzameld op onze nieuwe website www.alape.com. Hier vindt u per product uitgebreide informatie en technische details, zoals CAD-gegevens, beschrijvende teksten of prestatieverklaringen.

BIM-gegevens nu beschikbaar

De top 50 artikelen en hun varianten, die nu beschikbaar zijn als BIM-gegevens, zijn in totaal ongeveer 140 artikelen. Ze variëren van eenvoudige inbouwwastafels tot complexe wasplaatsoplossingen. Het aanbod zal in de toekomst worden uitgebreid. De gegevens zijn beschikbaar in het Engels (www.bimobject.com/en/alape) en Duits (www.bimobject.com/de/alape) en worden aangeboden in de detailniveaus (LOD) 100, 200 en 300. Bovendien zijn ze beschikbaar in alle gangbare formaten zoals het internationale uitwisselingsformaat IFC en zijn daarom voor alle grote softwareaanbieders - b.v. ArchiCad of AutoCad – bruikbaar.

Noviteiten

Artikel	Naam	Kleur	Pagina
Sets			
0633 001 000	SET.AB.KE325	chroom	156
0633 002 000	SET.AB.KE325	matzwart	156
0634 001 000	SET.AB.KE375	chroom	156
0634 002 000	SET.AB.KE375	matzwart	157
0635 001 000	SET.SB.K300.GS	chroom	157
0635 002 000	SET.SB.K300.GS	matzwart	157
0636 001 000	SET.SB.K360.GS	chroom	158
0636 002 000	SET.SB.K360.GS	matzwart	158
0637 001 000	SET.WP.Insert1	chroom	159
0637 002 000	SET.WP.Insert1	matzwart	159
0639 001 000	SET.WT.XS500H.L	chroom	158
0639 002 000	SET.WT.XS500H.L	matzwart	159

Programma-annuleringen

Artikel	Naam	Omschrijving
Waskommen en Wastafels		
1100 000 000	AG.Stahlform505	Gootsteen
2023 503 000	EB.KE325	Inbouwwaskom
3000 200 000	AB.K325.2	Opbouwwaskom
3002 200 000	AB.K400.2	Opbouwwaskom
3004 200 000	AB.K400H.2	Opbouwwaskom
3006 200 000	AB.K450.2	Opbouwwaskom
3008 000 000	AB.K450H.2	Opbouwwaskom
4102 000 000	WT.RE1000H.L	Wastafel
4104 000 000	WT.RE1000H.R	Wastafel
4105 000 000	WT.RE800H	Wastafel
4261 200 000	WT.GR800H	Wastafel
4275 000 000	WT.QS450	Wastafel
4276 000 000	WT.QS450H	Wastafel
4278 000 000	WT.QS450HX	Wastafel
4287 200 000	WT.GR1250H	Wastafel
4288 200 000	WT.GR1250H.L	Wastafel
4289 200 000	WT.GR1250H.R	Wastafel
4502 000 000	WT.RX325K	Wastafelzuilen
4802 000 000	WT.RX325QS	Wastafelzuilen

Lampen / Spiegels

8011 001 978	LE.2	Lamp
8012 000 978	LE.3	Lamp
6736 000 899	SP.2	Spiegel 800 x 800 mm
6736 001 899	SP.2	Spiegel 1000 x 800 mm
6737 002 899	SP.2	Spiegel 1200 x 800 mm

Vakindelingen voor wastafelmeubels van de Folio-serie

8400 057 667	FU.H358.1	Vakindeling
8400 058 667	FU.H358.2	Vakindeling
8400 059 667	FU.H408.1	Vakindeling
8400 060 668	FU.TI.1	Tissuebox
8400 061 668	FU.BX.1	Orderingsbox
8400 062 668	FU.BX.2	Vakindeling
8400 063 669	FU.TB.1	Planchet

Artikelindex

Artikel	Naam	Prijsverlaging	Prijzen in euro excl. Btw	Pagina	Artikel	Naam	Prijsverlaging	Prijzen in euro excl. Btw	Pagina
Onderbouwskommen					2101 000 000	EB .0525		300,00	051
2030 700 000	UB .K325		262,00	024	2101 100 000	EB .0525		300,00	051
2031 700 000	UB .K400		268,00	024	2102 000 000	EB .0500H		319,00	050
2032 700 000	UB .K450		284,00	025	2102 100 000	EB .0500H		319,00	050
2110 700 000	UB .0425		270,00	031	2104 000 000	EB .0600H		356,00	052
2111 700 000	UB .0525		300,00	031	2104 100 000	EB .0600H		356,00	052
2250 700 000	UB .R585		439,00	035	2201 000 000	EB .R585		439,00	057
2251 700 000	UB .R800		817,00	036	2201 100 000	EB .R585		439,00	057
2255 700 000	UB .SR650		410,00	035	2202 000 000	EB .R585H		439,00	056
2258 500 000	UB .RE700 . 4		704,00	036	2202 100 000	EB .R585H		439,00	056
2312 500 000	UB .Q450		625,00	037	2203 000 000	EB .R800		817,00	059
3223 501 000	UB .KE325		604,00	026	2203 200 000	EB .R800		817,00	059
3223 504 000	UB .KE325		604,00	026	2204 000 000	EB .R800H		817,00	058
3224 501 000	UB .KE375		663,00	027	2204 200 000	EB .R800H		817,00	058
3224 504 000	UB .KE375		663,00	027	2207 000 000	EB .RE700 . 4		704,00	060
3225 501 000	UB .KE400		706,00	028	2208 000 000	EB .RE700H . 2		704,00	060
3225 504 000	UB .KE400		706,00	028	2218 500 000	EB .SR650		410,00	055
3226 701 000	UB .ME500		985,00	032	2218 700 000	EB .SR650		410,00	055
3226 704 000	UB .ME500		985,00	032	2219 600 000	EB .SR650H		410,00	054
3227 701 000	UB .ME750		1.066,00	033	2219 800 000	EB .SR650H		410,00	054
3227 704 000	UB .ME750		1.066,00	033	2226 503 000	EB .ME500		1.094,00	053
3228 701 000	UB .ME1000		1.203,00	034	2227 503 000	EB .ME750		1.197,00	053
3228 704 000	UB .ME1000		1.203,00	034	2302 000 000	EB .Q450		625,00	061
3505 501 000	UB .S0450 . 1		756,00	029	2303 000 000	EB .Q450H		625,00	061
3505 504 000	UB .S0450 . 1		756,00	029	2406 000 000	EB .S450H		300,00	042
3506 501 000	UB .S0450 . 2		792,00	030	2406 100 000	EB .S450H		300,00	042
3506 504 000	UB .S0450 . 2		792,00	030	Half ingebouwde skommen				
Inbouwskommen					2700 000 000	HB .R585H		698,00	062
2000 000 000	EB .K325		262,00	043	2900 000 000	HB .S450H		668,00	062
2000 200 000	EB .K325		262,00	043	Opbouwskommen				
2001 000 000	EB .K400		269,00	045	3202 000 000	AB .R585H . 1	X	515,00	072
2001 100 000	EB .K400		269,00	045	3205 000 000	AB .R585 . 1	X	515,00	072
2002 000 000	EB .K450		284,00	047	3206 200 000	AB .R800H	X	810,00	073
2002 100 000	EB .K450		284,00	047	3207 200 000	AB .R800	X	810,00	073
2003 000 000	EB .K400H		257,00	044	3208 000 000	AB .RE700 . 4	X	764,00	074
2003 200 000	EB .K400H		257,00	044	3209 000 000	AB .RE700H . 2	X	764,00	074
2004 000 000	EB .K450H		320,00	046	3212 000 000	AB .ME500	X	845,00	069
2004 100 000	EB .K450H		320,00	046	3213 000 000	AB .ME750	X	919,00	069
2005 000 000	EW 3		192,00	040	3214 000 000	AB .ME1000	X	1.034,00	070
2005 100 000	EW 3		192,00	040	3220 000 000	AB .KE325	X	509,00	066
2018 000 000	EW 3 . 2		201,00	041	3221 000 000	AB .KE375	X	564,00	066
2018 100 000	EW 3 . 2		201,00	041	3222 000 000	AB .KE400	X	599,00	067
2024 503 000	EB .KE375		744,00	048	3230 700 000	AB .SR650	X	502,00	071
2025 503 000	EB .KE400		800,00	048	3231 600 000	AB .SR650H	X	502,00	071
2100 000 000	EB .0425		271,00	049	3302 000 000	AB .Q450 . 1	X	627,00	075
2100 100 000	EB .0425		271,00	049					

Artikelindex

Artikel	Naam	Prijzverlaging	Prijzen in euro excl. Btw	Pagina	Artikel	Naam	Prijzverlaging	Prijzen in euro excl. Btw	Pagina
3304 000 000	AB . Q450H . 1	X	627,00	075	3902 000 084	SB . Terra450		756,00	087
3503 000 000	AB . S0450 . 1	X	646,00	068	3902 000 091	SB . Aqua450		875,00	085
3509 000 000	AB . S0400 . 1	X	528,00	068	3902 000 092	SB . Aqua450		875,00	085
Schotelvormige waskommen					3902 000 093	SB . Aqua450		875,00	085
3500 000 000	SB . K300 . GS	X	375,00	078	4503 000 190	WT . RX400K		2.816,00	096
3501 000 000	SB . K360 . GS	X	414,00	078	4506 500 180	WT . RX400 . KE		3.458,00	090
3502 000 000	SB . K450 . GS	X	503,00	079	Wastafels				
3507 500 000	SB . SR650	X	873,00	080	4200 000 000	WT . PR585	X	510,00	124
3508 500 000	SB . C0375	X	563,00	079	4201 000 000	WT . PR585H	X	535,00	124
3520 000 000	SB . 0700 . GS	X	797,00	080	4203 000 000	WT . PR800H	X	675,00	125
Speciale glazuren					4203 300 000	WT . PR800	X	675,00	125
2031 500 190	UB . K400		399,00	094	4205 000 000	WT . PR800H . L	X	675,00	126
2111 500 190	UB . 0525		434,00	094	4205 300 000	WT . PR800 . L	X	675,00	126
3222 000 180	AB . KE400		909,00	088	4207 000 000	WT . PR800H . R	X	675,00	127
3222 000 240	AB . KE400		793,00	091	4207 300 000	WT . PR800 . R	X	675,00	127
3501 000 180	SB . K360 . GS		628,00	089	4228 000 000	WT . MC450H		656,00	113
3501 000 190	SB . K360 . GS		723,00	096	4230 000 000	WT . MC800H		848,00	113
3501 000 240	SB . K360 . GS		584,00	092	4231 000 000	WT . MC800H . L		848,00	114
3503 000 180	AB . S0450 . 1		974,00	089	4232 000 000	WT . MC800H . R		848,00	114
3503 000 190	AB . S0450 . 1		1.123,00	095	4236 200 000	WT . IC325H		566,00	111
3503 000 240	AB . S0450 . 1		908,00	092	4238 200 000	WT . IC600H		667,00	111
3509 000 180	AB . S0400 . 1		807,00	088	4239 200 000	WT . IC600H . L		667,00	112
3509 000 190	AB . S0400 . 1		781,00	095	4240 200 000	WT . IC600H . R		667,00	112
3509 000 240	AB . S0400 . 1		755,00	091	4270 000 000	WT . QS325	X	543,00	117
3521 500 081	SB . SR650		1.109,00	087	4271 000 000	WT . QS325X	X	1.348,00	118
3521 500 082	SB . SR650		1.109,00	087	4273 000 000	WT . QS525 . L	X	630,00	119
3521 500 083	SB . SR650		1.109,00	087	4274 000 000	WT . QS525 . R	X	630,00	120
3521 500 084	SB . SR650		1.109,00	087	4277 000 000	WT . QS325H	X	543,00	117
3521 500 240	SB . SR650		1.109,00	093	4279 000 000	WT . QS525H . L	X	630,00	118
3900 000 081	SB . Terra300		574,00	086	4280 000 000	WT . QS525H . R	X	630,00	119
3900 000 082	SB . Terra300		574,00	086	4281 600 000	WT . SR800H . L		759,00	123
3900 000 083	SB . Terra300		574,00	086	4282 600 000	WT . SR800H . R		759,00	123
3900 000 084	SB . Terra300		574,00	086	4290 000 000	WT . XS500H . L	X	516,00	121
3900 000 091	SB . Aqua300		655,00	084	4291 000 000	WT . XS500 . L	X	516,00	121
3900 000 092	SB . Aqua300		655,00	084	4292 000 000	WT . XS500H . R	X	516,00	122
3900 000 093	SB . Aqua300		655,00	084	4293 000 000	WT . XS500 . R	X	516,00	122
3901 000 081	SB . Terra360		641,00	086	4295 000 000	WT . XXS450H . L	X	434,00	115
3901 000 082	SB . Terra360		641,00	086	4296 000 000	WT . XXS450 . L	X	434,00	115
3901 000 083	SB . Terra360		641,00	086	4297 000 000	WT . XXS450H . R	X	434,00	116
3901 000 084	SB . Terra360		641,00	086	4298 000 000	WT . XXS450 . R	X	434,00	116
3901 000 091	SB . Aqua360		731,00	084	4500 000 000	WT . RX400KH		1.838,00	102
3901 000 092	SB . Aqua360		731,00	084	4501 000 000	WT . RX325K		1.623,00	102
3901 000 093	SB . Aqua360		731,00	084	4503 000 000	WT . RX400K		1.788,00	103
3902 000 081	SB . Terra450		756,00	087	4504 000 000	WT . RX400K		1.788,00	107
3902 000 082	SB . Terra450		756,00	087	4505 500 000	WT . RX325 . KE		2.220,00	105
3902 000 083	SB . Terra450		756,00	087	4506 500 000	WT . RX400 . KE		2.353,00	105
					4507 500 000	WT . RX400 . CO		1.788,00	104

Artikelindex

Artikel	Naam	Prijsverlaging	Prijzen in euro excl. Btw	Pagina	Artikel	Naam	Prijsverlaging	Prijzen in euro excl. Btw	Pagina
4507 800 000	WT.RX400H.CO		1.788,00	104	5157 511 000	WP.Folio6	X	3.284,00	149
4508 500 000	WT.RX400.CU		2.185,00	101	5157 513 000	WP.Folio6	X	3.284,00	149
4508 800 000	WT.RX400H.CU		2.185,00	101	5157 514 000	WP.Folio6	X	3.284,00	149
4509 500 240	WT.RX400.CR		2.295,00	100	5157 516 000	WP.Folio6	X	3.123,00	149
4509 800 240	WT.RX400H.CR		2.295,00	100	5157 810 000	WP.Folio5	X	3.284,00	149
4801 000 000	WT.RX325QS		1.918,00	106	5157 811 000	WP.Folio5	X	3.284,00	149
4804 000 000	WT.RX450QS		2.633,00	106	5157 813 000	WP.Folio5	X	3.284,00	149
4805 000 000	WT.RX450QS		2.633,00	107	5157 814 000	WP.Folio5	X	3.284,00	149
5041 000 000	WT.RS325		1.000,00	108	5157 816 000	WP.Folio5	X	3.123,00	149
5042 500 000	WT.CO400		1.141,00	110	5158 510 000	WP.Folio8	X	3.445,00	150
5042 800 000	WT.CO400H		1.141,00	110	5158 511 000	WP.Folio8	X	3.445,00	150
5052 000 000	WT.RS400		801,00	108	5158 513 000	WP.Folio8	X	3.445,00	150
5054 000 000	WT.RS450		876,00	109	5158 514 000	WP.Folio8	X	3.445,00	150
Wastafelmeubels					5158 516 000	WP.Folio8	X	3.275,00	150
0613 001 000	SET.WP.PN1		1.393,00	133	5158 810 000	WP.Folio7	X	3.445,00	150
0613 001 081	SET.WP.PN1		1.468,00	133	5158 811 000	WP.Folio7	X	3.445,00	150
0613 001 083	SET.WP.PN1		1.468,00	133	5158 813 000	WP.Folio7	X	3.445,00	150
0613 001 084	SET.WP.PN1		1.468,00	133	5158 814 000	WP.Folio7	X	3.445,00	150
0613 002 000	SET.WP.PN2		1.393,00	133	5158 816 000	WP.Folio7	X	3.275,00	150
0613 002 081	SET.WP.PN2		1.468,00	133	5159 510 000	WP.Folio10	X	3.445,00	151
0613 002 083	SET.WP.PN2		1.468,00	133	5159 511 000	WP.Folio10	X	3.445,00	151
0613 002 084	SET.WP.PN2		1.468,00	133	5159 513 000	WP.Folio10	X	3.445,00	151
5062 800 000	WP.XXS1	X	893,00	134	5159 514 000	WP.Folio10	X	3.445,00	151
5065 800 000	WP.XXS2	X	893,00	134	5159 516 000	WP.Folio10	X	3.275,00	151
5072 800 000	WP.XS1	X	1.005,00	135	5159 810 000	WP.Folio9	X	3.445,00	151
5075 800 000	WP.XS2	X	1.005,00	135	5159 811 000	WP.Folio9	X	3.445,00	151
5155 510 000	WP.Folio2	X	2.880,00	147	5159 813 000	WP.Folio9	X	3.445,00	151
5155 511 000	WP.Folio2	X	2.880,00	147	5159 814 000	WP.Folio9	X	3.445,00	151
5155 513 000	WP.Folio2	X	2.880,00	147	5159 816 000	WP.Folio9	X	3.275,00	151
5155 514 000	WP.Folio2	X	2.880,00	147	5161 510 000	WP.Folio12	X	1.674,00	146
5155 516 000	WP.Folio2	X	2.737,00	147	5161 511 000	WP.Folio12	X	1.674,00	146
5155 810 000	WP.Folio1	X	2.880,00	147	5161 513 000	WP.Folio12	X	1.674,00	146
5155 811 000	WP.Folio1	X	2.880,00	147	5161 514 000	WP.Folio12	X	1.674,00	146
5155 813 000	WP.Folio1	X	2.880,00	147	5161 516 000	WP.Folio12	X	1.576,00	146
5155 814 000	WP.Folio1	X	2.880,00	147	5161 810 000	WP.Folio11	X	1.674,00	146
5155 816 000	WP.Folio1	X	2.737,00	147	5161 811 000	WP.Folio11	X	1.674,00	146
5156 510 000	WP.Folio4	X	3.168,00	148	5161 813 000	WP.Folio11	X	1.674,00	146
5156 511 000	WP.Folio4	X	3.168,00	148	5161 814 000	WP.Folio11	X	1.674,00	146
5156 513 000	WP.Folio4	X	3.168,00	148	5161 816 000	WP.Folio11	X	1.576,00	146
5156 514 000	WP.Folio4	X	3.168,00	148	5241 000 000	WP.INSERT1		868,00	130
5156 516 000	WP.Folio4	X	3.008,00	148	5241 000 110	WP.INSERT1		868,00	130
5156 810 000	WP.Folio3	X	3.168,00	148	5242 000 000	WP.INSERT2		868,00	130
5156 811 000	WP.Folio3	X	3.168,00	148	5242 000 110	WP.INSERT2		868,00	130
5156 813 000	WP.Folio3	X	3.168,00	148	5245 000 000	WP.INSERT5		680,00	131
5156 814 000	WP.Folio3	X	3.168,00	148	5245 000 110	WP.INSERT5		680,00	131
5156 816 000	WP.Folio3	X	3.008,00	148	5256 000 000	WP.PN1		971,00	132
5157 510 000	WP.Folio6	X	3.284,00	149	5256 000 081	WP.PN1		1.052,00	132
					5256 000 083	WP.PN1		1.052,00	132

Artikelindex

Artikel	Naam	Prijsverlaging	Prijzen in euro excl. Btw	Pagina	Artikel	Naam	Prijsverlaging	Prijzen in euro excl. Btw	Pagina
5256 000 084	WP . PN1		1.052,00	132	8270 321 331	AS . 400 . HT . R	X	231,00	167
5257 000 000	WP . PN2		971,00	132	8270 321 980	AS . 400 . HT . R	X	231,00	167
5257 000 081	WP . PN2		1.052,00	132	8271 000 331	AS . 600 . S	X	203,00	166
5257 000 083	WP . PN2		1.052,00	132	8271 000 980	AS . 600 . S	X	203,00	166
5257 000 084	WP . PN2		1.052,00	132	8271 140 331	AS . 600 . HT	X	231,00	166
5260 000 000	WP . S19 . 1	X	2.662,00	136	8271 140 980	AS . 600 . HT	X	231,00	166
5261 000 000	WP . S19L . 1	X	3.584,00	137	8272 000 331	AS . 800 . S	X	231,00	166
5262 000 000	WP . S19L . 2	X	3.584,00	138	8272 000 980	AS . 800 . S	X	231,00	166
5266 000 000	WP . S19 . 1R	X	3.042,00	136	8274 111 981	AS . 134 . L02	X	175,00	168
5267 000 000	WP . S19L . 1R	X	3.964,00	137	8274 111 982	AS . 134 . L02	X	175,00	168
5268 000 000	WP . S19L . 2R	X	3.964,00	138	8274 112 981	AS . 225 . L03	X	186,00	168
5270 000 000	WP . WF100 . 1	X	2.466,00	141	8274 112 982	AS . 225 . L03	X	186,00	168
5271 000 000	WP . WF20 . 1	X	2.466,00	139	8274 170 981	AS . 160 . TPH	X	186,00	168
5272 000 000	WP . WF20 . 2	X	2.466,00	139	8274 170 982	AS . 160 . TPH	X	186,00	168
5273 000 000	WP . WF20 . 3	X	2.466,00	140					
5274 000 000	WP . WF20 . 4	X	2.466,00	140					
Sets					Design-spiegels				
0633 001 000	SET . AB . KE325		814,00	156	6740 001 331	SP . FR375 . S1		958,00	172
0633 002 000	SET . AB . KE325		914,00	156	6740 001 899	SP . FR375 . S1		958,00	172
0634 001 000	SET . AB . KE375		875,00	156	6741 001 331	SP . FR450 . S1		1.140,00	172
0634 002 000	SET . AB . KE375		975,00	157	6741 001 899	SP . FR450 . S1		1.140,00	172
0635 001 000	SET . SB . K300 . GS		665,00	157	6742 001 331	SP . FR500 . S1		1.187,00	172
0635 002 000	SET . SB . K300 . GS		765,00	157	6742 001 899	SP . FR500 . S1		1.187,00	172
0636 001 000	SET . SB . K360 . GS		709,00	158	6743 001 331	SP . FR600 . S1		1.303,00	173
0636 002 000	SET . SB . K360 . GS		809,00	158	6743 001 899	SP . FR600 . S1		1.303,00	173
0637 001 000	SET . WP . Insert1		1.057,00	159	6744 001 331	SP . FR600 . R1		1.179,00	174
0637 002 000	SET . WP . Insert1		1.137,00	159	6744 001 899	SP . FR600 . R1		1.179,00	174
0639 001 000	SET . WT . XS500H . L		762,00	158	6745 001 331	SP . FR750 . R1		1.322,00	174
0639 002 000	SET . WT . XS500H . L		842,00	159	6745 001 899	SP . FR750 . R1		1.322,00	174
0639 001 000	SET . WT . XS500H . L		762,00	158	6746 001 331	SP . FR1000 . R1		1.452,00	174
0639 002 000	SET . WT . XS500H . L		842,00	159	6746 001 899	SP . FR1000 . R1		1.452,00	174
Gootstenen					Spiegels				
1200 000 000	AG . Stahlform510Ü		148,00	162	6716 000 899	SP . 325		229,00	176
1205 000 180	AG . Stahlform510Ü		362,00	162	6717 000 899	SP . 450		253,00	177
1300 000 000	AG . CONTRA505		121,00	162	6719 000 899	SP . 300		245,00	176
8901 000 722	Alurost		29,00	163	6720 000 899	SP . 300C		316,00	176
8902 000 980	UTENSILO		208,00	162					
Assist planchets					Accessoires voor wastafelmeubels van de Work.Frame-serie				
8266 000 671	AS . Box1	X	52,00	167	8112 000 980	SV . WF100 . 1	X	177,00	142
8267 000 671	AS . Box2	X	85,00	167	8112 999 980	SV . WF100 . 1R	X	202,00	143
8270 000 331	AS . 400 . S	X	175,00	166	8113 000 980	SV . WF20 . 1 . 2	X	177,00	142
8270 000 980	AS . 400 . S	X	175,00	166	8113 999 980	SV . WF20 . 1 . 2R	X	202,00	142
8270 000 981	AS . 400 . S	X	191,00	168	8114 000 980	SV . WF20 . 3 . 4	X	177,00	142
8270 000 982	AS . 400 . S	X	191,00	168					
8270 221 331	AS . 400 . HT . L	X	231,00	167	Hoge kasten van de Folio-serie				
8270 221 980	AS . 400 . HT . L	X	231,00	167	6323 690 010	HS . F01250 . R	X	1.683,00	152
					6323 690 011	HS . F01250 . R	X	1.683,00	152

Artikelindex

Artikel	Naam	Prijsverlaging	Prijzen in euro excl. Btw	Pagina
6323 690 013	HS . F01250 . R	X	1.683,00	152
6323 690 014	HS . F01250 . R	X	1.683,00	152
6323 690 016	HS . F01250 . R	X	1.603,00	152
6323 990 010	HS . F01250 . L	X	1.683,00	152
6323 990 011	HS . F01250 . L	X	1.683,00	152
6323 990 013	HS . F01250 . L	X	1.683,00	152
6323 990 014	HS . F01250 . L	X	1.683,00	152
6323 990 016	HS . F01250 . L	X	1.603,00	152

Accessoires voor waskommen, wastafels en wastafelmeubels

8110 000 978	EV . 3		258,00	179
8302 000 978	VT . 1		94,00	179
8304 000 000	VT . 2		73,00	180
8304 000 978	VT . 2		65,00	180
8305 000 000	VT . 3		77,00	180
8305 000 978	VT . 3		70,00	180
8306 000 978	SI . 2		201,00	179
8312 000 331	SI . 3		190,00	179
8312 000 978	SI . 3		196,00	179
8312 000 980	SI . 3		190,00	179
8319 000 000	VT . 4		160,00	180
8320 000 000	VT . 5		110,00	180
8320 000 978	VT . 5		91,00	180
8321 000 330	UR . 1		59,00	181
8321 000 331	UR . 1		47,00	181
8321 000 980	UR . 1		47,00	181
9500 280 000	Overloopgarnituur B.1		20,00	181
9500 410 000	Overloopgarnituur C		12,00	181

Onderdelen

U vindt de onderdelen op pagina's 182-183.

Alape richtlijnen voor inbouwprocedure

Wanneer we kijken naar de veelzijdigheid op systematisch vlak, dan kan niets tippen aan het omvangrijke aanbod van Alape. Er zijn inbouw-, onderbouw- en half ingebouwde waskommen, maar ook opbouw- en schotelvormige waskommen. Op deze wijze maakt Alape het mogelijk met kleine, fijne verschillen accenten te leggen in de vormgeving van de badkamer.

UB Onderbouwwaskommen



Voor inbouw van onderen

Klassieke variant van de onderbouw, zorgt met zijn integratieve karakter voor een harmonieuze totaalindruk bij het wastafelmeubel. — Geen van materiaal afhankelijke speciale sets voor de montage nodig. Ombouwbaar in alle gangbare bladen en -dikten.



Onderbouw in bladen met HPL-coating

Delicate speciale oplossing voor inbouw onder bladen met HPL (High Pressure Laminate) coating. — Afdichting door een door de afwerker te kiezen afdichtingsstof. De rand van de waskom wordt direct onder het HPL gelijmd en de uitsnede wordt van onderen met giethars opgevuld.



Onderbouw van waskommen met een rand van 3 mm in bladen met een HPL-coating

Variant van de onderbouw van waskommen met een rand van 3 mm direct onder de HPL-laag. — Afdichting heeft plaats met een door de afwerker te kiezen afdichtingsstof. De rand van de waskom wordt direct onder het HPL gelijmd en de uitsnede wordt van onderen met giethars opgevuld.

EB Inbouwwaskommen

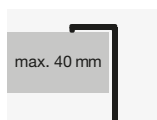

Voor inbouw van boven

De meest uitgebreide inbouwoplossing markante. Rand definieert de waskom boven het blad. — Montage en afdichting zijn ongecompliceerd en snel geplaatst door een in de rand van de waskom liggende styroporring, meegeleverde lijm en in voorkomende gevallen extra mechanische bevestigingselementen. — Ombouwbaar in alle moderne bladen tot een dikte van max. 40 mm.

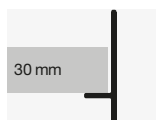

Inbouwwaskommen met rand van 3 mm

Delicate speciale oplossing van Alape voor waskommen met een wanddikte van 3 mm. Standaard met een 25 mm over het blad uitstekende waskomrand. — Afdichting door een door de afwerker uit te kiezen afdichtingsstof, die in kleur van het blad afgestemd dient te zijn. — Ombouwbaar in alle mineraal gebonden, 30 mm dikke plaatmaterialen.

AB / SB Opbouw- en schotelvormige waskommen



Traditionele opbouwwaskommen

Klassieke inbouwvariant, die de waskom een dominant karakter bij het wastafelmeubel verleent. — Klassiek mechanische montage via meegeleverde bevestigingsset. — Ombouwbaar voor alle gangbare bladen met een dikte van 12 tot 40 mm.

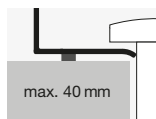

Opbouwwaskommen met rand van 3 mm

Delicate waskomvariant van de opbouwwaskom met een dikte van slechts 3 mm. Een afstandsring onder de waskom onderstrept de delicate vorm en maakt de reiniging gemakkelijker. — Ongecompliceerde bevestiging via het meegeleverde schachtventiel, dat flexibel aan de blad aangepast kan worden. — Ombouwbaar bij alle gangbare bladen met een dikte van 12 tot 40 mm.



Unisono
Opbouwwaskommen met rand van 3 mm
AB.KE400
ø 400 x 116 mm

Een materiaal met goede eigenschappen:
Geglazuurd staal.

Wat meer dan 125 jaar geleden begon met de vervaardiging van lampetstellen, heeft zich nu met “A~ form” ontwikkeld tot een van de meest veelzijdige ondernemingen in waskom- en wastafelprogramma's in de sanitairbranche.

Naast de grote rijkdom aan varianten qua constructie en montage hebben onze waskommen en wastafels nog meer voordelen als gevolg van het materiaal. U profiteert van deze goede eigenschappen in het alledaagse gebruik.



Oppervlakte Geglazuurd staal

Tijdens de glazuurinbranding ontstaat een nagenoeg poriënvrij oppervlak met een net zo gladde kwaliteit als glas, waarop micro-organismen noch vuildeeltjes hechten op het oppervlak. Bovendien wordt het oppervlak niet statisch opgeladen en trekt het geen stof aan. Dit maakt onze oppervlakken zeer onderhoudsvriendelijk en hygiënisch.

Alape ProShield-oppervlak: extra bescherming tegen bacteriën en schimmels

Het oppervlak van het geglazuurde staal maakt zichzelf vrij van bacteriën en schimmels dankzij de toevoeging van zilverionen. Het werkt als een beschermend schild. Onze witte wastafels zijn standaard voorzien van het ProShield-oppervlak.

Slag-, kras-, en slijtvast

Het glazuur, een 300 µm dikke, flinterdunne laag, is immuun tegen uitwendige invloeden. Het trotseert, dun en robuust, met zijn mechanische weerstand alledaagse uitdagingen in het huishouden. Kras-sporen, slijtage of afsplintering kunnen daarom nauwelijks ontstaan.

Kleurecht en lichtbestendig

De kleuren van onze waskommen en wastafels verbleken niet, ongeacht hoe intensief de gekozen kleurtint is. Dat komt door bepaalde pigmenten van het glazuur, die hun definitieve kleur pas tijdens het brandproces aannemen en daarna door het glazuur perfect tegen inwerkingen van welke aard dan ook worden beschermd.



Vormstabiel

De tolerantie van onze waskommen en -tafels bedraagt +2/-0 millimeter. Met een ingewikkeld productieproces van speciaal staal en het op 830 graden Celsius branden, blijven onze waskommen en -tafels altijd vormvast en weerstaan zij uitwendige invloeden zoals temperatuurverschillen en mechanische belastingen.

Licht

Onze waskommen en wastafels hebben traditioneel wanddiktes tussen 1,5 en 3 millimeter. Daardoor zijn zij een heel stuk lichter dan equivalente producten van andere materialen.

Hitte- en koudebestendig

Ons glazuur wordt op 830 graden Celsius in het staal gebrand en doorstaat temperatuurverschillen van -60 tot +450 graden Celsius. Zelfs temperatuurschokken, dus plotselinge inwerkingen van hitte of koude, kunnen het materiaal niet deren.

Zuur- en chemicaliënbestendig

Ons glazuur bezit dezelfde zuurbestendigheid als glas, zodat uitsluitend vloeibaar zuur het oppervlak op den duur zou kunnen schaden. De basis daarvoor zijn glasvormende oxiden, die tijdens het brandproces als beschermende coating een verbinding aangaan met het staal.



Op maat gemaakte wastafelmeubelen

Onze producten kunnen onafhankelijk van het project, en bovenop de serienorm in kleur, afmeting en functie worden aangepast aan de eisen van een project. Onze wastafels zijn nagenoeg vrij te configureren in de breedte, diepte en hoogte. Door hun constructieve opbouw kunnen bovendien functie-elementen zoals afvalkleppen, lotion-, cosmetica- of tissue dispensers en handdoekhouders worden geïntegreerd.

Wij kunnen wastafelmeubelen in nauwe of complexe ruimtelijke situaties, bijvoorbeeld in de buurt van een deur, met behulp van diagonaalsnedes en inkepingen realiseren; wij produceren met alle plezier op maat voor nissen. Ook bij individuele specificaties behouden onze waskommen en wastafels met een maattolerantie van slechts +2/-0 millimeter altijd hun precisie.

Het maakt niet uit of het nu een zeer kleine, een hoofd- of hotelbadkamer, een semipublieke of sparuimte is: onze competentie stopt niet bij waskommen en wastafels. Ook de combinatie met wastafelbladen en meubelprogramma's en het realiseren van afzonderlijke of serie-installaties horen tot ons prestatiespectrum.

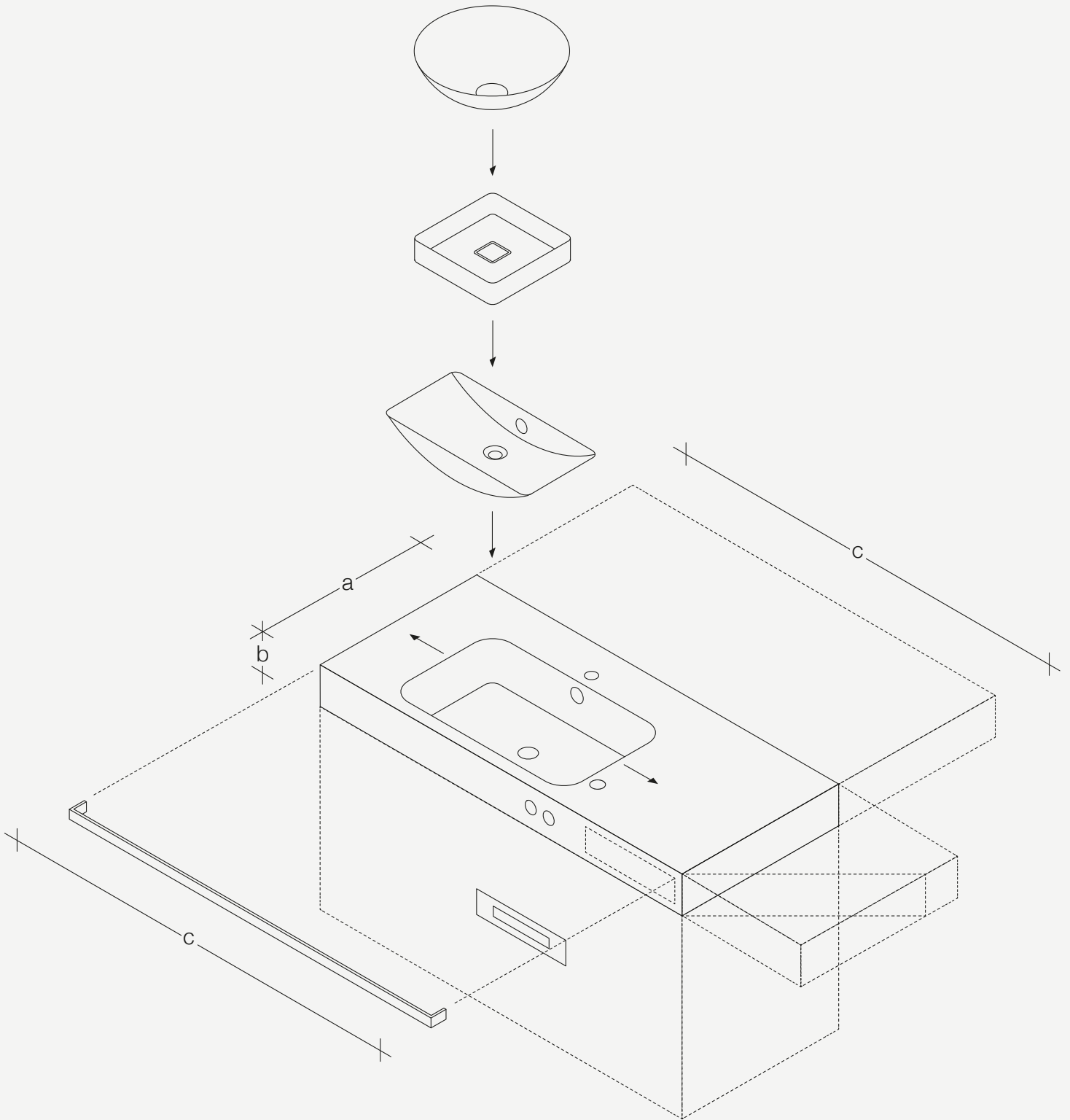

Individualisering en detail

Projectspecifieke oplossingen voor inbouwwaskommen

De instelling van de randhoogte bij inbouwwaskommen van 3 mm geglaazuurd staal is variabel. De norm is 25 millimeter randhoogte boven het wastafelblad; andere hoogtes kunnen echter net zo exact worden gedefinieerd en accentueren de delicate vorm van de waskom.

Individuele producties op maat

Opbouwwaskommen kunnen qua buitenafmeting in de hoogte en de diepte aan projectspecifieke eisen worden aangepast; wastafels in de diepte, breedte en hoogte.

Boorgaten

Wij kunnen waskommen en wastafels conform de specificaties voorzien van individuele boorgaten. Naast de diameter kan ook de positie van het boorgat op de wastafel of de kraanbank variëren. Extra boorgaten voor lotiondispensers kunnen eveneens desgewenst worden geïntegreerd en in positie en diameter worden aangepast.

Functie-integratie

Door de constructieve voordelen van geglaazuurd staal kunnen extra functies zonder complicaties worden geïntegreerd. Zo kunnen in wastafels bijvoorbeeld dispensers voor papieren en cosmetica tissues worden geïntegreerd of handdoekhouders worden gemonteerd.

Inkepen en diagonale snedes

In complexe ruimtelijke situaties, bij nauwe nissen of in de buurt van deuren, kunnen wastafelmeubelen vaak uitsluitend met op maat toegesneden producten worden gerealiseerd. Door diagonale snedes of het inkepen van hoeken kunnen wij wastafels op de millimeter nauwkeurig aanpassen en zo samen met u op dergelijke ontwerpuitdagingen inspelen. Wij fabriceren ook op maat gemaakte inbouwonderdelen volgens uw specificaties.





Individuele gravures en vrije kleurkeuze

Voor branding van uw individuele merk kunnen logo's of belettering worden ingegraveerd. Onze lasergravures liggen netjes en absoluut duurzaam in de bovenste glazuurlaag.

Wij kunnen individuele wensen van RAL-kleuren al vanaf een aantal van tien waskommen realiseren. Onze productie maakt, volgens uw specificatie, kleurstalen van geglaazuurd staal voor selectie en vrijgave.

Aanpassing van half ingebouwde waskommen

Om een harmonisch totaalbeeld te garanderen kunnen half ingebouwde waskommen, wat de binnenradius betreft, nauwkeurig op de radius van het materiaal van de wastafelbladen worden afgestemd. Bovendien kan de voorplaat in hoogte worden gevarieerd.



Aanwijzingen voor kranen en boorgaten



Alleen kranen met een rechte uitloop (incl. perlator/straal-breker) naar beneden geven een optimale waterstraalopvang (raakhoek: 90°). Daarbij stellen wij als voorwaarde dat de uitloop van staande of aan de wand gemonteerde armaturen vlak loopt met de afvoer in de waskom en dat het water niet links of rechts naast de afvoer in de waskom loopt. Om ervoor te zorgen dat het neervallende water minder spat, wordt bovendien aanbevolen een doorstroombegrenzer (max. 7,5 l/min.) te gebruiken of de waterdruk tot max. 4,5 bar te verlagen.

Voor de montagehoogte van een wanduitloop dienen de betreffende instructies en aanbevelingen van de fabrikant in acht te worden genomen. Gewoonlijk bedraagt de afstand tussen de bovenkant van de wastafel en de onderkant van de uitloop 140 à 200 mm.

Aanwijzingen voor de optimale trefzone van het water op de waskom worden vermeld in de prijslijst in de productomschrijvingen.

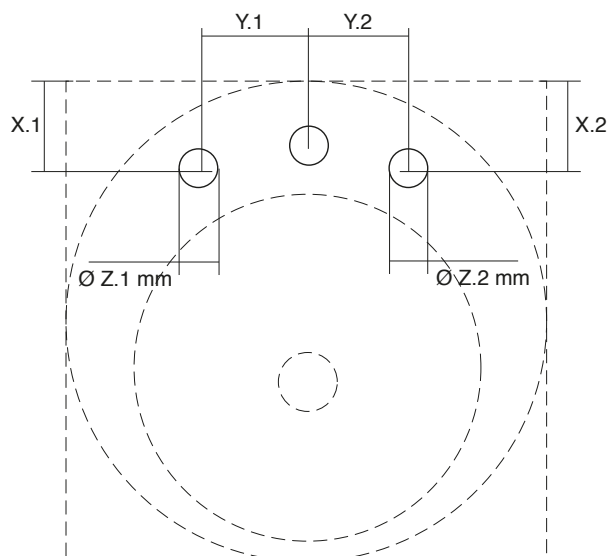

De standaard diameter voor kraanboorgaten is 36 mm volgens EN 111. De gatafstand is 100 mm.

Speciale versies, zoals kraangatvarianten van serieproducten, of driegatsboringen en lotiendis-pensers zijn beschikbaar op aanvraag.

Prijzen

Technische informatie

Alape website

U vindt op de Alape website uitvoerige informatie over ons A~form productassortiment. Daar staat alle productdocumentatie, zoals aanbestedingsdocumenten en planningsgegevens, gereed om te worden gedownload. Gebruik deze database om snel en direct projectspecificaties uit te voeren.

















www.alape.com

Onderbouwwaskommen

UB

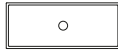

Onderbouwwaskom
UB . K450
ø 409 x 159 mm

Breedte				
325 – 425 mm	450 – 585 mm	600 – 700 mm	750 – 1000 mm	
 <p>UB . K325 Waskom ø 284 mm P. 24</p>	 <p>UB . K450 Waskom ø 409 mm P. 25</p>			Rond
 <p>UB . K400 Waskom ø 359 mm P. 24</p>	 <p>UB . S0450 . 1 Waskom ø 456/444 mm P. 29</p>			
 <p>UB . KE325 Waskom ø 319 mm P. 26</p>	 <p>UB . S0450 . 2 Waskom ø 456/444 mm P. 30</p>			
 <p>UB . KE375 Waskom ø 369 mm P. 27</p>				
 <p>UB . KE400 Waskom ø 394 mm P. 28</p>				
 <p>UB . 0425 Waskom 379 x 281 mm P. 31</p>	 <p>UB . 0525 Waskom 481 x 383 mm P. 31</p>			Ovaal
	 <p>UB . Q450 Waskom 371 x 371 mm P. 37</p>	 <p>UB . SR650 Waskom 609 x 359 mm P. 35</p>	 <p>UB . ME750 Waskom 754 x 379 mm P. 33</p>	Vierkant/Rechthoek
	 <p>UB . ME500 Waskom 504 x 379 mm P. 32</p>	 <p>UB . RE700 . 4 Waskom 645 x 343 mm P. 36</p>	 <p>UB . R800 Waskom 703 x 360 mm P. 36</p>	
	 <p>UB . R585 Waskom 507 x 273 mm P. 35</p>		 <p>UB . ME1000 Waskom 1004 x 379 mm P. 34</p>	

UB . K325



Onderbouwwaskom, rond, Ø 284 mm, hoogte 110 mm, geglazuurd staal, zonder kraangat, met overloop, inclusief bevestigingsset, overloopgarnituur

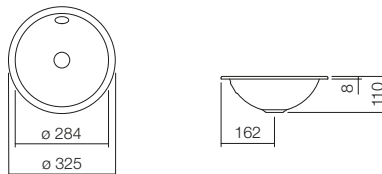

	Art.-nr.	Prijs	Uitvoeringsvarianten	Meerprijs
wit, ProShield	2030 700 000	262,00	Zonder overloop	20 %
			Hoogglans, mat, speciale kleur	30 %

Kranen verwijzing

Neervalpunt ca. 85 – 115 mm vanaf de achterkant van de waskom.
Parameters, zie pagina 20.

Aanbevolen toebehoren

	Art.-nr.	Prijs
Sifon, SI.2	8306 000 978	201,00
Sifon, SI.3	8312 000 978	196,00
Schachtventiel, VT.1	8302 000 978	94,00

UB . K400



Onderbouwwaskom, rond, Ø 359 mm, hoogte 140 mm, geglazuurd staal, zonder kraangat, met overloop, inclusief bevestigingsset, overloopgarnituur

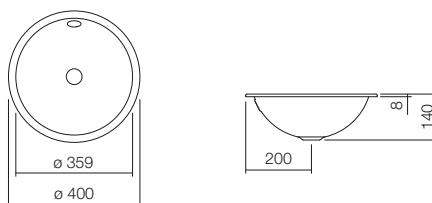

	Art.-nr.	Prijs	Uitvoeringsvarianten	Meerprijs
wit, ProShield	2031 700 000	268,00	Zonder overloop	20 %
dark iron > zie hoofdstuk: Speciale glazuren			Hoogglans, mat, speciale kleur	30 %

Kranen verwijzing

Neervalpunt ca. 110 – 150 mm vanaf de achterkant van de waskom.
Parameters, zie pagina 20.

Aanbevolen toebehoren

	Art.-nr.	Prijs
Sifon, SI.2	8306 000 978	201,00
Sifon, SI.3	8312 000 978	196,00
Schachtventiel, VT.1	8302 000 978	94,00

Onderbouwwaskommen – K-serie

Prijzen in euro excl. btw
Uitsparingsmaat: Downloaden op www.alape.com

UB . K450



Onderbouwwaskom, rond, Ø 409 mm, hoogte 159 mm, geglazuurd staal, zonder kraangat, met overloop, inclusief bevestigingsset, overloopgarnituur

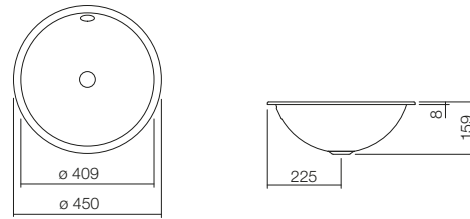

	Art.-nr.	Prijs	Uitvoeringsvarianten	Meerprijs
wit, ProShield	2032 700 000	284,00	Zonder overloop	20 %
			Hoogglans, mat, speciale kleur	30 %

Kranen verwijzing

Neervalpunt ca. 110 – 170 mm vanaf de achterkant van de waskom.
Parameters, zie pagina 20.

Aanbevolen toebehoren	Art.-nr.	Prijs
Sifon, SI.2	8306 000 978	201,00
Sifon, SI.3	8312 000 978	196,00
Schachtventiel, VT.1	8302 000 978	94,00

Onderbouwwaskommen – KE-serie (Unisono)

Prijzen in euro excl. btw

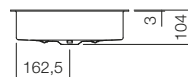
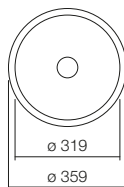
Uitsparingsmaat: Downloaden op www.alape.com**UB . KE325**

Onderbouwwaskom, rond, Ø 319 mm, hoogte 104 mm, geglazuurd staal, zonder kraangat, zonder overloop, inclusief bevestigingsset, schachtventiel, ventielkap, verchromd, Ø 63 mm



	Art.-nr.	Prijs	Uitvoeringsvarianten	Meerprijs
wit, ProShield	3223 501 000	604,00	Hoogglans, mat, speciale kleur	30 %

Kranen verwijzing

Neervalpunt ca. 102 – 137 mm vanaf de achterkant van de waskom.
Parameters, zie pagina 20.

Aanbevolen toebehoren

	Art.-nr.	Prijs
Sifon, SI.2	8306 000 978	201,00
Sifon, SI.3	8312 000 978	196,00

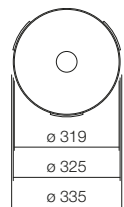
UB . KE325

Onderbouwwaskom, rond, Ø 319 mm, hoogte 104 mm, geglazuurd staal, zonder kraangat, zonder overloop, inclusief bevestigingsset, schachtventiel, ventielkap, verchromd, Ø 63 mm, geoptimaliseerd voor de inbouw direct onder de laminaatlaag van een gecoat blad



	Art.-nr.	Prijs	Uitvoeringsvarianten	Meerprijs
wit, ProShield	3223 504 000	604,00	Hoogglans, mat, speciale kleur	30 %

Kranen verwijzing

Neervalpunt ca. 102 – 137 mm vanaf de achterkant van de waskom.
Parameters, zie pagina 20.

Aanbevolen toebehoren

	Art.-nr.	Prijs
Sifon, SI.2	8306 000 978	201,00
Sifon, SI.3	8312 000 978	196,00

Onderbouwwaskommen – KE-serie (Unisono)

Prijzen in euro excl. btw
 Uitsparingsmaat: Downloaden op www.alape.com

UB . KE375

Onderbouwwaskom, rond, Ø 369 mm, hoogte 114 mm, geglazuurd staal, zonder kraangat, zonder overloop, inclusief bevestigingsset, schachtventiel, ventielkap, verchromd, Ø 74 mm

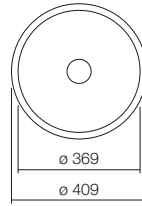

	Art.-nr.	Prijs	Uitvoeringsvarianten	Meerprijs
wit, ProShield	3224 501 000	663,00	Hoogglans, mat, speciale kleur	30 %

Kranen verwijzing

Neerwalpunt ca. 117 – 162 mm vanaf de achterkant van de waskom.
 Parameters, zie pagina 20.

Aanbevolen toebehoren

	Art.-nr.	Prijs
Sifon, SI.2	8306 000 978	201,00
Sifon, SI.3	8312 000 978	196,00

UB . KE375

Onderbouwwaskom, rond, Ø 369 mm, hoogte 114 mm, geglazuurd staal, zonder kraangat, zonder overloop, inclusief bevestigingsset, schachtventiel, ventielkap, verchromd, Ø 74 mm, geoptimaliseerd voor de inbouw direct onder de laminaatlaag van een gecoat blad

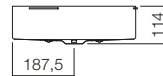
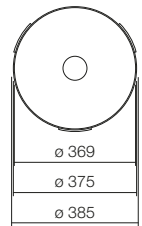

	Art.-nr.	Prijs	Uitvoeringsvarianten	Meerprijs
wit, ProShield	3224 504 000	663,00	Hoogglans, mat, speciale kleur	30 %

Kranen verwijzing

Neerwalpunt ca. 117 – 162 mm vanaf de achterkant van de waskom.
 Parameters, zie pagina 20.

Aanbevolen toebehoren

	Art.-nr.	Prijs
Sifon, SI.2	8306 000 978	201,00
Sifon, SI.3	8312 000 978	196,00

Onderbouwwaskommen – KE-serie (Unisono)

Prijzen in euro excl. btw

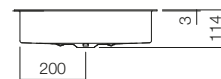
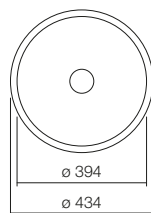
Uitsparingsmaat: Downloaden op www.alape.com**UB . KE400**

Onderbouwwaskom, rond, Ø 394 mm, hoogte 114 mm, geglazuurd staal, zonder kraangat, zonder overloop, inclusief bevestigingsset, schachtventiel, ventielkap, verchromd, Ø 74 mm



	Art.-nr.	Prijs	Uitvoeringsvarianten	Meerprijs
wit, ProShield	3225 501 000	706,00	Hoogglans, mat, speciale kleur	30 %

Kranen verwijzing

Neervalpunt ca. 122 – 167 mm vanaf de achterkant van de waskom.
Parameters, zie pagina 20.

Aanbevolen toebehoren

	Art.-nr.	Prijs
Sifon, SI.2	8306 000 978	201,00
Sifon, SI.3	8312 000 978	196,00

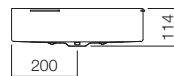
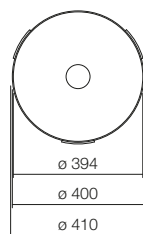
UB . KE400

Onderbouwwaskom, rond, Ø 394 mm, hoogte 114 mm, geglazuurd staal, zonder kraangat, zonder overloop, inclusief bevestigingsset, schachtventiel, ventielkap, verchromd, Ø 74 mm, geoptimaliseerd voor de inbouw direct onder de laminaatlaag van een gecoat blad



	Art.-nr.	Prijs	Uitvoeringsvarianten	Meerprijs
wit, ProShield	3225 504 000	706,00	Hoogglans, mat, speciale kleur	30 %

Kranen verwijzing

Neervalpunt ca. 122 – 167 mm vanaf de achterkant van de waskom.
Parameters, zie pagina 20.

Aanbevolen toebehoren

	Art.-nr.	Prijs
Sifon, SI.2	8306 000 978	201,00
Sifon, SI.3	8312 000 978	196,00

Onderbouwwaskommen – SO-serie (Sondo)

Prijzen in euro excl. btw

Uitsparingsmaat: Downloaden op www.alape.com

UB . S0450 . 1



Onderbouwwaskom, rond, Ø 456 mm, hoogte 115 mm, geglazuurd staal, zonder kraangat, zonder overloop, inclusief bevestigingsset, schachtventiel, ventielkap, verchromd, Ø 74 mm

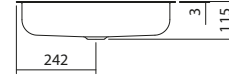
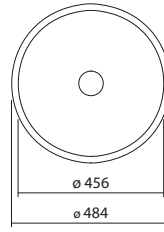

	Art.-nr.	Prijs	Uitvoeringsvarianten	Meerprijs
wit, ProShield	3505 501 000	756,00	Hoogglans, mat, speciale kleur	30 %

Kranen verwijzing

Neervalpunt ca. 77 – 187 mm vanaf de achterkant van de waskom.
Parameters, zie pagina 20.

Aanbevolen toebehoren

	Art.-nr.	Prijs
Sifon, SI.2	8306 000 978	201,00
Sifon, SI.3	8312 000 978	196,00

UB . S0450 . 1



Onderbouwwaskom, rond, Ø 444 mm, hoogte 115 mm, geglazuurd staal, zonder kraangat, zonder overloop, inclusief bevestigingsset, schachtventiel, ventielkap, verchromd, Ø 74 mm, geoptimaliseerd voor de inbouw direct onder de laminaatlaag van een gecoat blad

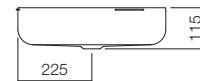
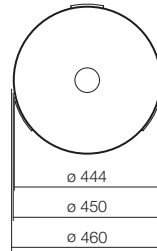

	Art.-nr.	Prijs	Uitvoeringsvarianten	Meerprijs
wit, ProShield	3505 504 000	756,00	Hoogglans, mat, speciale kleur	30 %

Kranen verwijzing

Neervalpunt ca. 77 – 187 mm vanaf de achterkant van de waskom.
Parameters, zie pagina 20.

Aanbevolen toebehoren

	Art.-nr.	Prijs
Sifon, SI.2	8306 000 978	201,00
Sifon, SI.3	8312 000 978	196,00

Onderbouwwaskommen – SO-serie (Sondo)

Prijzen in euro excl. btw

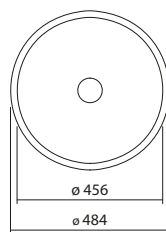
Uitsparingsmaat: Downloaden op www.alape.com**UB . S0450 . 2**

Onderbouwwaskom, rond, Ø 456 mm, hoogte 145 mm, geglazuurd staal, zonder kraangat, zonder overloop, inclusief bevestigingsset, schachtventiel, ventielkap, verchroomd, Ø 74 mm



	Art.-nr.	Prijs	Uitvoeringsvarianten	Meerprijs
wit, ProShield	3506 501 000	792,00	Hoogglans, mat, speciale kleur	30 %

Kranen verwijzing

Neervalpunt ca. 77 – 187 mm vanaf de achterkant van de waskom.
Parameters, zie pagina 20.

Aanbevolen toebehoren

	Art.-nr.	Prijs
Sifon, SI.2	8306 000 978	201,00
Sifon, SI.3	8312 000 978	196,00

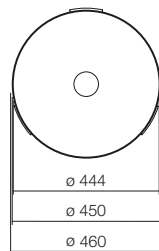
UB . S0450 . 2

Onderbouwwaskom, rond, Ø 444 mm, hoogte 145 mm, geglazuurd staal, zonder kraangat, zonder overloop, inclusief bevestigingsset, schachtventiel, ventielkap, verchroomd, Ø 74 mm, geoptimaliseerd voor de inbouw direct onder de laminaatlaag van een gecoat blad



	Art.-nr.	Prijs	Uitvoeringsvarianten	Meerprijs
wit, ProShield	3506 504 000	792,00	Hoogglans, mat, speciale kleur	30 %

Kranen verwijzing

Neervalpunt ca. 77 – 187 mm vanaf de achterkant van de waskom.
Parameters, zie pagina 20.

Aanbevolen toebehoren

	Art.-nr.	Prijs
Sifon, SI.2	8306 000 978	201,00
Sifon, SI.3	8312 000 978	196,00

Onderbouwwaskommen – O-serie

Prijzen in euro excl. btw
Uitsparingsmaat: Downloaden op www.alape.com

UB . 0425



Onderbouwwaskom, ovaal, b/h/d 372/110/273 mm, geglazuurd staal, zonder kraangat, met overloop, inclusief bevestigingsset, overloopgarnituur

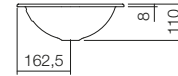
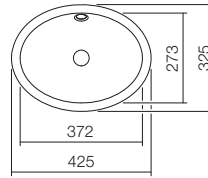

	Art.-nr.	Prijs	Uitvoeringsvarianten	Meerprijs
wit, ProShield	2110 700 000	270,00	Zonder overloop	20 %
			Hoogglans, mat, speciale kleur	30 %

Kranen verwijzing

Neerwalpunt ca. 100 – 125 mm vanaf de achterkant van de waskom.
Parameters, zie pagina 20.

Aanbevolen toebehoren

	Art.-nr.	Prijs
Sifon, SI.2	8306 000 978	201,00
Sifon, SI.3	8312 000 978	196,00
Schachtventiel, VT.1	8302 000 978	94,00

UB . 0525



Onderbouwwaskom, ovaal, b/h/d 481/150/383 mm, geglazuurd staal, zonder kraangat, met overloop, inclusief bevestigingsset, overloopgarnituur

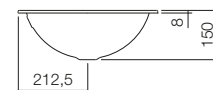
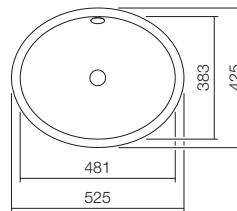

	Art.-nr.	Prijs	Uitvoeringsvarianten	Meerprijs
wit, ProShield	2111 700 000	300,00	Zonder overloop	20 %
dark iron > zie hoofdstuk: Speciale glazuren			Hoogglans, mat, speciale kleur	30 %

Kranen verwijzing

Neerwalpunt ca. 120 – 165 mm vanaf de achterkant van de waskom.
Parameters, zie pagina 20.

Aanbevolen toebehoren

	Art.-nr.	Prijs
Sifon, SI.2	8306 000 978	201,00
Sifon, SI.3	8312 000 978	196,00
Schachtventiel, VT.1	8302 000 978	94,00

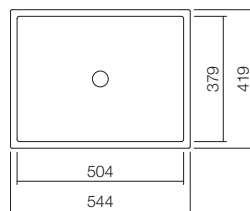
Onderbouwwaskommen – ME-serie (Metaphor)**UB . ME500**

Onderbouwwaskom, rechthoekig, b/h/d 504/111/379 mm, geglazuurd staal, zonder kraangat, met overloop, inclusief bevestigingsset, overloop-garnituur



	Art.-nr.	Prijs	Uitvoeringsvarianten	Meerprijs
wit, ProShield	3226 701 000	985,00	Zonder overloop	20 %
			Hoogglans, mat, speciale kleur	30 %

Kranen verwijzing

Neerwalpunt ca. 112 – 157 mm vanaf de achterkant van de waskom.
Parameters, zie pagina 20.

Aanbevolen toebehoren

	Art.-nr.	Prijs
Sifon, SI.2	8306 000 978	201,00
Sifon, SI.3	8312 000 978	196,00
Schachtventiel, VT.1	8302 000 978	94,00

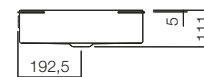
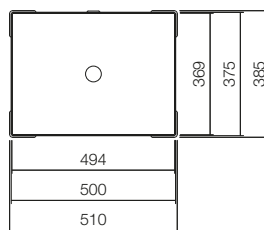
UB . ME500

Onderbouwwaskom, rechthoekig, b/h/d 494/111/369 mm, geglazuurd staal, zonder kraangat, met overloop, inclusief bevestigingsset, overloop-garnituur, geoptimaliseerd voor de inbouw direct onder de laminaatlaag van een gecoat blad



	Art.-nr.	Prijs	Uitvoeringsvarianten	Meerprijs
wit, ProShield	3226 704 000	985,00	Zonder overloop	20 %
			Hoogglans, mat, speciale kleur	30 %

Kranen verwijzing

Neerwalpunt ca. 112 – 157 mm vanaf de achterkant van de waskom.
Parameters, zie pagina 20.

Aanbevolen toebehoren

	Art.-nr.	Prijs
Sifon, SI.2	8306 000 978	201,00
Sifon, SI.3	8312 000 978	196,00
Schachtventiel, VT.1	8302 000 978	94,00

Onderbouwwaskommen – ME-serie (Metaphor)

Prijzen in euro excl. btw

Uitsparingsmaat: Downloaden op www.alape.com

UB . ME750



Onderbouwwaskom, rechthoekig, b/h/d 754/111/379 mm, geglazuurd staal, zonder kraangat, met overloop, inclusief bevestigingsset, overloop-garnituur

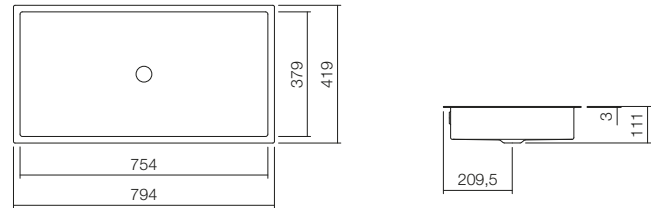

	Art.-nr.	Prijs	Uitvoeringsvarianten	Meerprijs
wit, ProShield	3227 701 000	1.066,00	Zonder overloop	20 %
			Hoogglans, mat, speciale kleur	30 %

Kranen verwijzing

Neervalpunt ca. 112 – 157 mm vanaf de achterkant van de waskom.
Parameters, zie pagina 20.

Aanbevolen toebehoren

	Art.-nr.	Prijs
Sifon, SI.2	8306 000 978	201,00
Sifon, SI.3	8312 000 978	196,00
Schachtventiel, VT.1	8302 000 978	94,00

UB . ME750



Onderbouwwaskom, rechthoekig, b/h/d 744/111/369 mm, geglazuurd staal, zonder kraangat, met overloop, inclusief bevestigingsset, overloop-garnituur, geoptimaliseerd voor de inbouw direct onder de laminaatlaag van een gecoat blad

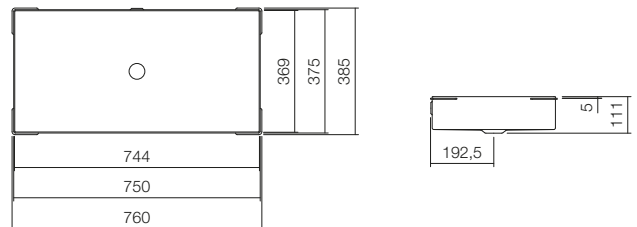

	Art.-nr.	Prijs	Uitvoeringsvarianten	Meerprijs
wit, ProShield	3227 704 000	1.066,00	Zonder overloop	20 %
			Hoogglans, mat, speciale kleur	30 %

Kranen verwijzing

Neervalpunt ca. 112 – 157 mm vanaf de achterkant van de waskom.
Parameters, zie pagina 20.

Aanbevolen toebehoren

	Art.-nr.	Prijs
Sifon, SI.2	8306 000 978	201,00
Sifon, SI.3	8312 000 978	196,00
Schachtventiel, VT.1	8302 000 978	94,00

Onderbouwwaskommen – ME-serie (Metaphor)**UB . ME1000**

Onderbouwwaskom, rechthoekig, b/h/d 1004/111/379 mm, geglazuurd staal, zonder kraangat, met overloop, inclusief bevestigingsset, overloop-garnituur

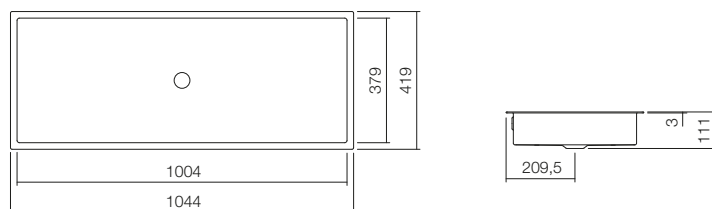

	Art.-nr.	Prijs	Uitvoeringsvarianten	Meerprijs
wit, ProShield	3228 701 000	1.203,00	Zonder overloop	20 %
			Hoogglans, mat, speciale kleur	30 %

Kranen verwijzing

Neervalpunt ca. 112 – 157 mm vanaf de achterkant van de waskom.
Parameters, zie pagina 20.

Aanbevolen toebehoren

	Art.-nr.	Prijs
Sifon, SI.2	8306 000 978	201,00
Sifon, SI.3	8312 000 978	196,00
Schachtventiel, VT.1	8302 000 978	94,00

UB . ME1000

Onderbouwwaskom, rechthoekig, b/h/d 994/111/369 mm, geglazuurd staal, zonder kraangat, met overloop, inclusief bevestigingsset, overloop-garnituur, geoptimaliseerd voor de inbouw direct onder de laminaatlaag van een gecoat blad

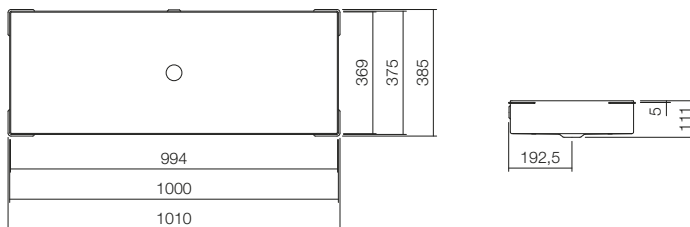

	Art.-nr.	Prijs	Uitvoeringsvarianten	Meerprijs
wit, ProShield	3228 704 000	1.203,00	Zonder overloop	20 %
			Hoogglans, mat, speciale kleur	30 %

Kranen verwijzing

Neervalpunt ca. 112 – 157 mm vanaf de achterkant van de waskom.
Parameters, zie pagina 20.

Aanbevolen toebehoren

	Art.-nr.	Prijs
Sifon, SI.2	8306 000 978	201,00
Sifon, SI.3	8312 000 978	196,00
Schachtventiel, VT.1	8302 000 978	94,00

Onderbouwwaskommen – SR-serie, R-serie

Prijzen in euro excl. btw
Uitsparingsmaat: Downloaden op www.alape.com

UB . SR650



Onderbouwwascom, rechthoekig, b/h/d 609/127/359 mm, geglaazuurd staal, zonder kraangat, met overloop, inclusief bevestigingsset, overloop-garnituur

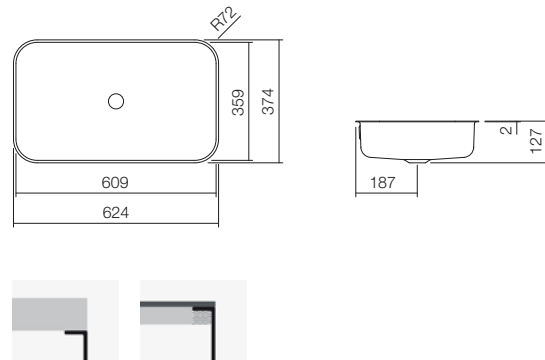

	Art.-nr.	Prijs	Uitvoeringsvarianten	Meerprijs
wit, ProShield	2255 700 000	410,00	Zonder overloop	20 %
			Hoogglans, mat, speciale kleur	30 %

Kranen verwijzing

Neerwalpunt ca. 70 – 120 mm vanaf de achterkant van de wascom.
Parameters, zie pagina 20.

Aanbevolen toebehoren

	Art.-nr.	Prijs
Sifon, SI.2	8306 000 978	201,00
Sifon, SI.3	8312 000 978	196,00
Schachtventiel, VT.1	8302 000 978	94,00

UB . R585



Onderbouwwascom, rechthoekig, b/h/d 507/143/273 mm, geglaazuurd staal, zonder kraangat, met overloop, inclusief bevestigingsset, overloop-garnituur

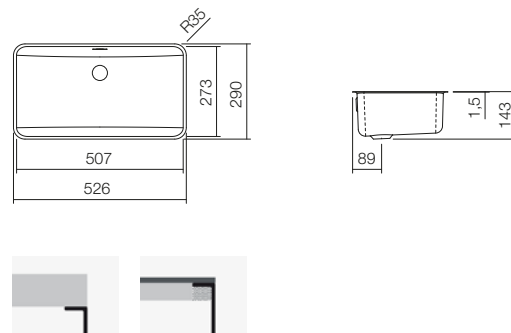

	Art.-nr.	Prijs	Uitvoeringsvarianten	Meerprijs
wit, ProShield	2250 700 000	439,00	Zonder overloop	20 %
			Hoogglans, mat, speciale kleur	30 %

Kranen verwijzing

Neerwalpunt ca. 133 – 153 mm vanaf de achterkant van de wascom.
Parameters, zie pagina 20.

Aanbevolen toebehoren

	Art.-nr.	Prijs
Sifon, SI.2	8306 000 978	201,00
Sifon, SI.3	8312 000 978	196,00
Schachtventiel, VT.1	8302 000 978	94,00

Onderbouwwaskommen – R-serie, RE-serie

Prijzen in euro excl. btw

Uitsparingsmaat: Downloaden op www.alape.com**UB . R800**

Onderbouwwaskom, rechthoekig, b/h/d 703/120/360 mm, geglazuurd staal, zonder kraangat, met overloop, inclusief bevestigingsset, overloop-garnituur

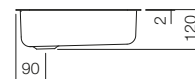
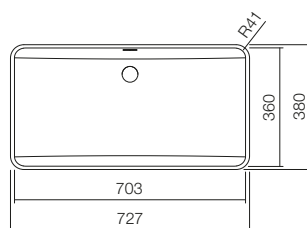

	Art.-nr.	Prijs	Uitvoeringsvarianten	Meerprijs
wit, ProShield	2251 700 000	817,00	Zonder overloop	20 %
			Hoogglans, mat, speciale kleur	30 %

Kranen verwijzing

Neervalpunt ca. 145,5 – 200,5 mm vanaf de achterkant van de waskom.
Parameters, zie pagina 20.

Aanbevolen toebehoren

	Art.-nr.	Prijs
Sifon, SI.2	8306 000 978	201,00
Sifon, SI.3	8312 000 978	196,00
Schachtventiel, VT.1	8302 000 978	94,00

UB . RE700 . 4

Onderbouwwaskom, rechthoekig, b/h/d 645/90/343 mm, geglazuurd staal, zonder kraangat, zonder overloop, inclusief bevestigingsset, schachtventiel, ventielkap, geglazuurd wit, b/d 68/68 mm

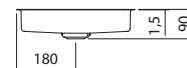
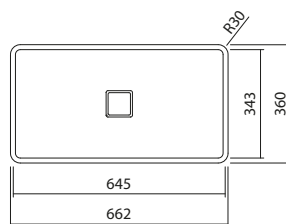

	Art.-nr.	Prijs	Uitvoeringsvarianten	Meerprijs
wit, ProShield	2258 500 000	704,00	Hoogglans, mat, speciale kleur	30 %

Kranen verwijzing

Neervalpunt ca. 86 – 121 mm vanaf de achterkant van de waskom.
Parameters, zie pagina 20.

Aanbevolen toebehoren

	Art.-nr.	Prijs
Sifon, SI.2	8306 000 978	201,00
Sifon, SI.3	8312 000 978	196,00

Onderbouwwaskommen – Q-serie

Prijzen in euro excl. btw
Uitsparingsmaat: Downloaden op www.alape.com

UB . Q450



Onderbouwwaskom, vierkant, b/h/d 371/94/371 mm, geglazuurd staal, zonder kraangat, zonder overloop, inclusief bevestigingsset, schachtventiel, ventielkap, geglazuurd wit, b/d 68/68 mm

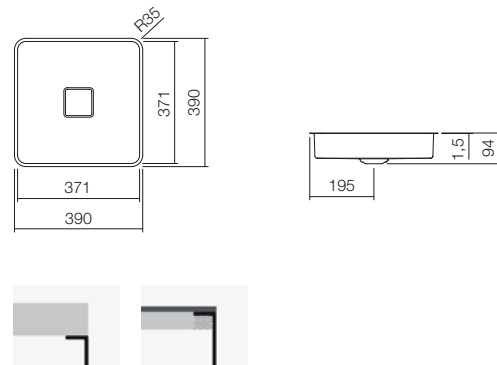

	Art.-nr.	Prijs	Uitvoeringsvarianten	Meerprijs
wit, ProShield	2312 500 000	625,00	Hoogglans, mat, speciale kleur	30 %

Kranen verwijzing

Neervalpunt ca. 85 – 140 mm vanaf de achterkant van de waskom.
Parameters, zie pagina 20.

Aanbevolen toebehoren























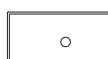

	Art.-nr.	Prijs
Sifon, SI.2	8306 000 978	201,00
Sifon, SI.3	8312 000 978	196,00

Inbouwwaskommen

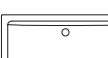
EB

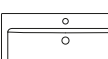

Inbouwwaskom
EB.R800 H
800 x 120 x 500 mm

Breedte				
325 – 425 mm	450 – 600 mm	600 – 700 mm	750 – 800 mm	
 EB.K325 ø 325 mm P. 43	 EB.K450 ø 450 mm P. 47			Rond
 EB.K400 ø 400 mm P. 45	 EB.K450H ø 450 mm P. 46			
 EB.K400H ø 400 mm P. 44	 EB.S450H ø 450 mm P. 42			
 EB.KE375 ø 375 mm P. 48	 HB.S450H ø 450 mm P. 62			
 EB.KE400 ø 400 mm P. 48	 EW 3/EW 3.2 ø 475 mm P. 40/41			
 EB.0425 425 x 325 mm P. 49	 EB.0525 525 x 425 mm P. 51			Ovaal
	 EB.0500H 500 x 400 mm P. 50	 EB.0600H 600 x 500 mm P. 52		
	 EB.Q450 450 x 450 mm P. 61	 EB.SR650 650 x 415 mm P. 55	 EB.ME750 750 x 375 mm P. 53	Vierkant/Rechthoek
	 EB.Q450H 450 x 500 mm P. 61	 EB.SR650H 650 x 472 mm P. 54	 EB.R800 800 x 450 mm P. 59	
	 EB.ME500 500 x 375 mm P. 53	 EB.RE700H.2 700 x 460 mm P. 60	 EB.R800H 800 x 500 mm P. 58	
	 EB.R585 585 x 347 mm P. 57	 EB.RE700.4 700 x 398 mm P. 60		
	 EB.R585H 585 x 405 mm P. 56			
	 HB.R585H 585 x 405 mm P. 62			

Inbouwwaskommen – EW-serie

Prijzen in euro excl. btw

Uitsparingsmaat: Downloaden op www.alape.com

EW 3



Inbouwwaskom, rond, Ø 475 mm, hoogte 186 mm, geglazuurd staal, met een kraangat, met overloop, inclusief bevestigingsset, overloopgarnituur, Pvc afdichtprofiel

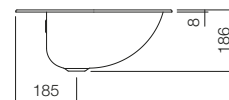
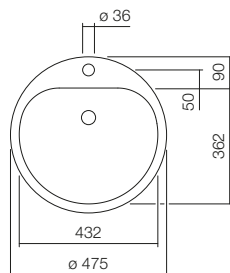

	Art.-nr.	Prijs	Uitvoeringsvarianten	Meerprijs
wit, ProShield	2005 000 000	192,00	Zonder kraangat	20 %
			3 Gatenboring	20 %
			Extra kraangat voor zeepdispenser	20 %
			Hoogglans, mat, speciale kleur	30 %

Kranen verwijzing

Neervalpunt ca. 190 – 270 mm vanaf midden van de kraangat.
Parameters, zie pagina 20.

Aanbevolen toebehoren

	Art.-nr.	Prijs
Sifon, SI.2	8306 000 978	201,00
Sifon, SI.3	8312 000 978	196,00
Schachtventiel, VT.1	8302 000 978	94,00
Hoekventielbekleding, EV.3	8110 000 978	258,00

EW 3



Inbouwwaskom, rond, Ø 475 mm, hoogte 186 mm, geglazuurd staal, met een kraangat, zonder overloop, inclusief bevestigingsset, Pvc afdichtprofiel

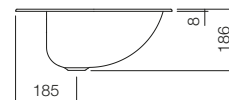
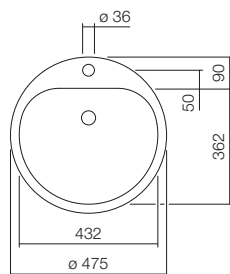

	Art.-nr.	Prijs	Uitvoeringsvarianten	Meerprijs
wit, ProShield	2005 100 000	192,00	Zonder kraangat	20 %
			3 Gatenboring	20 %
			Extra kraangat voor zeepdispenser	20 %
			Hoogglans, mat, speciale kleur	30 %

Kranen verwijzing

Neervalpunt ca. 190 – 270 mm vanaf midden van de kraangat.
Parameters, zie pagina 20.

Aanbevolen toebehoren

	Art.-nr.	Prijs
Sifon, SI.2	8306 000 978	201,00
Sifon, SI.3	8312 000 978	196,00
Schachtventiel, VT.3	8305 000 000	77,00
Hoekventielbekleding, EV.3	8110 000 978	258,00

Inbouwwaskommen – EW-serie

Prijzen in euro excl. btw

Uitsparingsmaat: Downloaden op www.alape.com

EW 3.2



Inbouwwaskom, rond, Ø 475 mm, hoogte 186 mm, geglazuurd staal, met een kraangat, met overloop, inclusief bevestigingsset, overloopgarnituur

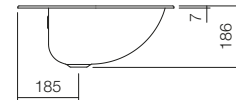
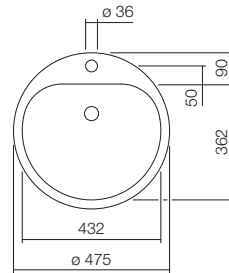

	Art.-nr.	Prijs	Uitvoeringsvarianten	Meerprijs
wit, ProShield	2018 000 000	201,00	Zonder kraangat 3 Gatenboring Extra kraangat voor zeepdispenser Hoogglans, mat, speciale kleur	20 % 20 % 20 % 30 %
Kranen verwijzing			Aanbevolen toebehoren	Art.-nr.
Neervalpunt ca. 190 – 270 mm vanaf midden van de kraangat. Parameters, zie pagina 20.			Sifon, SI.2	8306 000 978
			Sifon, SI.3	8312 000 978
			Schachtventiel, VT.1	8302 000 978
			Hoekventielbekleding, EV.3	8110 000 978
				258,00

EW 3.2



Inbouwwaskom, rond, Ø 475 mm, hoogte 186 mm, geglazuurd staal, met een kraangat, zonder overloop, inclusief bevestigingsset

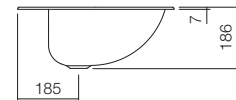
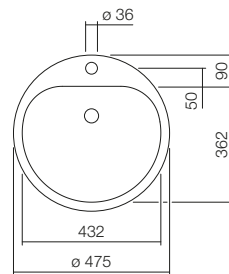

	Art.-nr.	Prijs	Uitvoeringsvarianten	Meerprijs
wit, ProShield	2018 100 000	201,00	Zonder kraangat 3 Gatenboring Extra kraangat voor zeepdispenser Hoogglans, mat, speciale kleur	20 % 20 % 20 % 30 %
Kranen verwijzing			Aanbevolen toebehoren	Art.-nr.
Neervalpunt ca. 190 – 270 mm vanaf midden van de kraangat. Parameters, zie pagina 20.			Sifon, SI.2	8306 000 978
			Sifon, SI.3	8312 000 978
			Schachtventiel, VT.3	8305 000 000
			Hoekventielbekleding, EV.3	8110 000 978
				258,00

Inbouwwaskommen – S-serie

Prijzen in euro excl. btw

Uitsparingsmaat: Downloaden op www.alape.com

EB . S450H



Inbouwwaskom, rond, Ø 450 mm, hoogte 163 mm, geglazuurd staal, met een kraangat, met overloop, inclusief bevestigingsset, overloopgarnituur

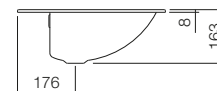
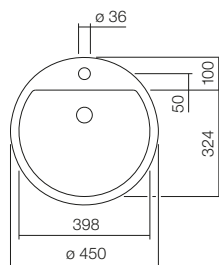

	Art.-nr.	Prijs	Uitvoeringsvarianten	Meerprijs
wit, ProShield	2406 000 000	300,00	Zonder kraangat	20 %
			3 Gatenboring	20 %
			Extra kraangat voor zeepdispenser	20 %
			Hoogglans, mat, speciale kleur	30 %

Kranen verwijzing

Neervalpunt ca. 170 – 210 mm vanaf midden van de kraangat.
Parameters, zie pagina 20.

Aanbevolen toebehoren

	Art.-nr.	Prijs
Sifon, SI.2	8306 000 978	201,00
Sifon, SI.3	8312 000 978	196,00
Schachtventiel, VT.1	8302 000 978	94,00
Hoekventielbekleding, EV.3	8110 000 978	258,00

EB . S450H



Inbouwwaskom, rond, Ø 450 mm, hoogte 163 mm, geglazuurd staal, met een kraangat, zonder overloop, inclusief bevestigingsset

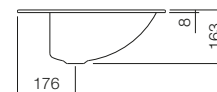
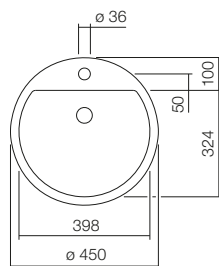

	Art.-nr.	Prijs	Uitvoeringsvarianten	Meerprijs
wit, ProShield	2406 100 000	300,00	Zonder kraangat	20 %
			3 Gatenboring	20 %
			Extra kraangat voor zeepdispenser	20 %
			Hoogglans, mat, speciale kleur	30 %

Kranen verwijzing

Neervalpunt ca. 170 – 210 mm vanaf midden van de kraangat.
Parameters, zie pagina 20.

Aanbevolen toebehoren

	Art.-nr.	Prijs
Sifon, SI.2	8306 000 978	201,00
Sifon, SI.3	8312 000 978	196,00
Schachtventiel, VT.3	8305 000 000	77,00
Hoekventielbekleding, EV.3	8110 000 978	258,00

Inbouwwaskommen – K-serie

Prijzen in euro excl. btw
Uitsparingsmaat: Downloaden op www.alape.com

EB . K325



Inbouwwaskom, rond, Ø 325 mm, hoogte 110 mm, geglazuurd staal, zonder kraangat, met overloop, inclusief bevestigingsset, overloopgarnituur

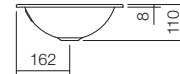
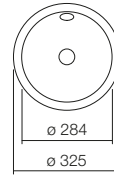

	Art.-nr.	Prijs	Uitvoeringsvarianten	Meerprijs
wit, ProShield	2000 200 000	262,00	Hoogglans, mat, speciale kleur	30 %

Kranen verwijzing

Neerwalpunt ca. 85 – 115 mm vanaf de achterkant van de waskom.
Parameters, zie pagina 20.

Aanbevolen toebehoren

	Art.-nr.	Prijs
Sifon, SI.2	8306 000 978	201,00
Sifon, SI.3	8312 000 978	196,00
Schachtventiel, VT.1	8302 000 978	94,00
Hoekventielbekleding, EV.3	8110 000 978	258,00

EB . K325



Inbouwwaskom, rond, Ø 325 mm, hoogte 110 mm, geglazuurd staal, zonder kraangat, zonder overloop, inclusief bevestigingsset

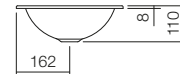
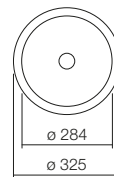

	Art.-nr.	Prijs	Uitvoeringsvarianten	Meerprijs
wit, ProShield	2000 000 000	262,00	Hoogglans, mat, speciale kleur	30 %

Kranen verwijzing

Neerwalpunt ca. 85 – 115 mm vanaf de achterkant van de waskom.
Parameters, zie pagina 20.

Aanbevolen toebehoren

	Art.-nr.	Prijs
Sifon, SI.2	8306 000 978	201,00
Sifon, SI.3	8312 000 978	196,00
Schachtventiel, VT.2	8304 000 000	73,00
Hoekventielbekleding, EV.3	8110 000 978	258,00

Inbouwwaskommen – K-serie

Prijzen in euro excl. btw

Uitsparingsmaat: Downloaden op www.alape.com**EB . K400H**

Inbouwwaskom, rond, Ø 400 mm, hoogte 110 mm, geglazuurd staal, met een kraangat, met overloop, inclusief bevestigingsset, overloopgarnituur

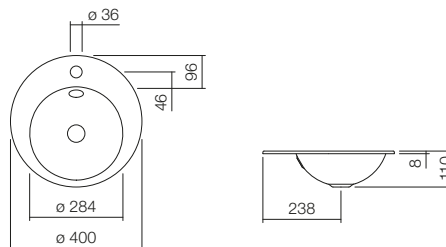

	Art.-nr.	Prijs	Uitvoeringsvarianten	Meerprijs
wit, ProShield	2003 200 000	257,00	Zonder kraangat 3 Gatenboring Extra kraangat voor zeepdispenser Hoogglans, mat, speciale kleur	20 % 20 % 20 % 30 %

Kranen verwijzing

Neerwalpunt ca. 110 – 140 mm vanaf midden van de kraangat.
Parameters, zie pagina 20.

Aanbevolen toebehoren	Art.-nr.	Prijs
Sifon, SI.2	8306 000 978	201,00
Sifon, SI.3	8312 000 978	196,00
Schachtventiel, VT.1	8302 000 978	94,00
Hoekventielbekleding, EV.3	8110 000 978	258,00

EB . K400H

Inbouwwaskom, rond, Ø 400 mm, hoogte 110 mm, geglazuurd staal, met een kraangat, zonder overloop, inclusief bevestigingsset

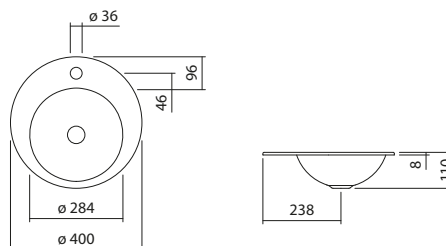

	Art.-nr.	Prijs	Uitvoeringsvarianten	Meerprijs
wit, ProShield	2003 000 000	257,00	Zonder kraangat 3 Gatenboring Extra kraangat voor zeepdispenser Hoogglans, mat, speciale kleur	20 % 20 % 20 % 30 %

Kranen verwijzing

Neerwalpunt ca. 110 – 140 mm vanaf midden van de kraangat.
Parameters, zie pagina 20.

Aanbevolen toebehoren	Art.-nr.	Prijs
Sifon, SI.2	8306 000 978	201,00
Sifon, SI.3	8312 000 978	196,00
Schachtventiel, VT.2	8304 000 000	73,00
Hoekventielbekleding, EV.3	8110 000 978	258,00

Inbouwwaskommen – K-serie

Prijzen in euro excl. btw
Uitsparingsmaat: Downloaden op www.alape.com

EB . K400



Inbouwwaskom, rond, Ø 400 mm, hoogte 140 mm, geglazuurd staal, zonder kraangat, met overloop, inclusief bevestigingsset, overloopgarnituur

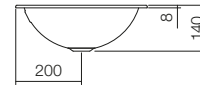
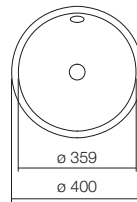

	Art.-nr.	Prijs	Uitvoeringsvarianten	Meerprijs
wit, ProShield	2001 000 000	269,00	Hoogglans, mat, speciale kleur	30 %

Kranen verwijzing

Neerwalpunt ca. 110 – 150 mm vanaf de achterkant van de waskom.
Parameters, zie pagina 20.

Aanbevolen toebehoren

	Art.-nr.	Prijs
Sifon, SI.2	8306 000 978	201,00
Sifon, SI.3	8312 000 978	196,00
Schachtventiel, VT.1	8302 000 978	94,00
Hoekventielbekleding, EV.3	8110 000 978	258,00

EB . K400



Inbouwwaskom, rond, Ø 400 mm, hoogte 140 mm, geglazuurd staal, zonder kraangat, zonder overloop, inclusief bevestigingsset

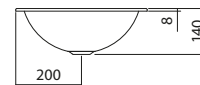
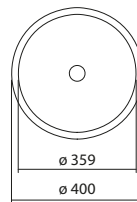

	Art.-nr.	Prijs	Uitvoeringsvarianten	Meerprijs
wit, ProShield	2001 100 000	269,00	Hoogglans, mat, speciale kleur	30 %

Kranen verwijzing

Neerwalpunt ca. 110 – 150 mm vanaf de achterkant van de waskom.
Parameters, zie pagina 20.

Aanbevolen toebehoren

	Art.-nr.	Prijs
Sifon, SI.2	8306 000 978	201,00
Sifon, SI.3	8312 000 978	196,00
Schachtventiel, VT.3	8305 000 000	77,00
Hoekventielbekleding, EV.3	8110 000 978	258,00

Inbouwwaskommen – K-serie

Prijzen in euro excl. btw

Uitsparingsmaat: Downloaden op www.alape.com**EB . K450H**

Inbouwwaskom, rond, Ø 450 mm, hoogte 129 mm, geglazuurd staal, met een kraangat, met overloop, inclusief bevestigingsset, overloopgarnituur

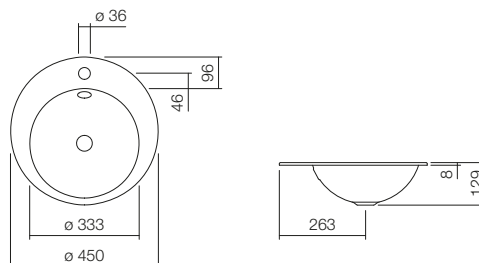

	Art.-nr.	Prijs	Uitvoeringsvarianten	Meerprijs
wit, ProShield	2004 000 000	320,00	Zonder kraangat	20 %
			3 Gatenboring	20 %
			Extra kraangat voor zeepdispenser	20 %
			Hoogglans, mat, speciale kleur	30 %

Kranen verwijzing

Neerwalpunt ca. 140 – 160 mm vanaf midden van de kraangat.
Parameters, zie pagina 20.

Aanbevolen toebehoren

	Art.-nr.	Prijs
Sifon, SI.2	8306 000 978	201,00
Sifon, SI.3	8312 000 978	196,00
Schachtventiel, VT.1	8302 000 978	94,00
Hoekventielbekleding, EV.3	8110 000 978	258,00

EB . K450H

Inbouwwaskom, rond, Ø 450 mm, hoogte 129 mm, geglazuurd staal, met een kraangat, zonder overloop, inclusief bevestigingsset

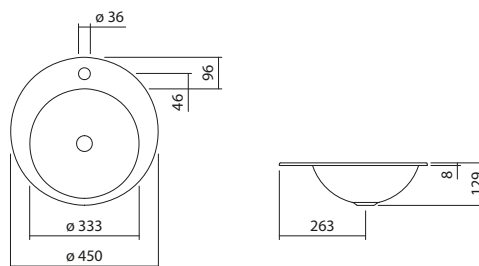

	Art.-nr.	Prijs	Uitvoeringsvarianten	Meerprijs
wit, ProShield	2004 100 000	320,00	Zonder kraangat	20 %
			3 Gatenboring	20 %
			Extra kraangat voor zeepdispenser	20 %
			Hoogglans, mat, speciale kleur	30 %

Kranen verwijzing

Neerwalpunt ca. 140 – 160 mm vanaf midden van de kraangat.
Parameters, zie pagina 20.

Aanbevolen toebehoren

	Art.-nr.	Prijs
Sifon, SI.2	8306 000 978	201,00
Sifon, SI.3	8312 000 978	196,00
Schachtventiel, VT.3	8305 000 000	77,00
Hoekventielbekleding, EV.3	8110 000 978	258,00

Inbouwwaskommen – K-serie

Prijzen in euro excl. btw

Uitsparingsmaat: Downloaden op www.alape.com

EB . K450



Inbouwwaskom, rond, Ø 450 mm, hoogte 159 mm, geglazuurd staal, zonder kraangat, met overloop, inclusief bevestigingsset, overloopgarnituur

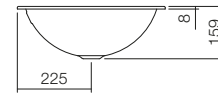
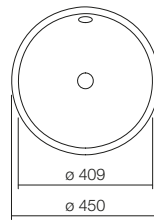

	Art.-nr.	Prijs	Uitvoeringsvarianten	Meerprijs
wit, ProShield	2002 000 000	284,00	Hoogglans, mat, speciale kleur	30 %

Kranen verwijzing

Neerwalpunt ca. 110 – 170 mm vanaf de achterkant van de waskom.
Parameters, zie pagina 20.

Aanbevolen toebehoren

	Art.-nr.	Prijs
Sifon, SI.2	8306 000 978	201,00
Sifon, SI.3	8312 000 978	196,00
Schachtventiel, VT.1	8302 000 978	94,00
Hoekventielbekleding, EV.3	8110 000 978	258,00

EB . K450



Inbouwwaskom, rond, Ø 450 mm, hoogte 159 mm, geglazuurd staal, zonder kraangat, zonder overloop, inclusief bevestigingsset

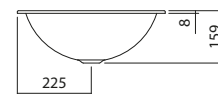
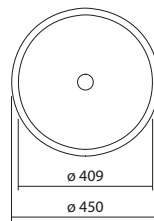

	Art.-nr.	Prijs	Uitvoeringsvarianten	Meerprijs
wit, ProShield	2002 100 000	284,00	Hoogglans, mat, speciale kleur	30 %

Kranen verwijzing

Neerwalpunt ca. 110 – 170 mm vanaf de achterkant van de waskom.
Parameters, zie pagina 20.

Aanbevolen toebehoren

	Art.-nr.	Prijs
Sifon, SI.2	8306 000 978	201,00
Sifon, SI.3	8312 000 978	196,00
Schachtventiel, VT.3	8305 000 000	77,00
Hoekventielbekleding, EV.3	8110 000 978	258,00

Inbouwwaskommen – KE-serie (Unisono)

Prijzen in euro excl. btw

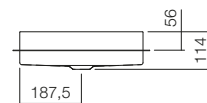
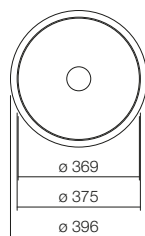
Uitsparingsmaat: Downloaden op www.alape.com**EB . KE375**

Inbouwwaskom voor 30 mm dikke bladen, rond, Ø 375 mm, hoogte 114 mm, 25 mm boven blad uitstekend, geglazuurd staal, zonder kraan-gat, zonder overloop, inclusief bevestigingsset, schachtventiel, ventielkap, verchroomd, Ø 74 mm



	Art.-nr.	Prijs	Uitvoeringsvarianten	Meerprijs
wit, ProShield	2024 503 000	744,00	Hoogglans, mat, speciale kleur	30 %

Kranen verwijzing

Neervalpunt ca. 110 – 155 mm vanaf de achterkant van de waskom.
Parameters, zie pagina 20.

Aanbevolen toebehoren

	Art.-nr.	Prijs
Sifon, SI.2	8306 000 978	201,00
Sifon, SI.3	8312 000 978	196,00

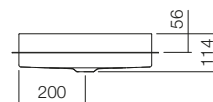
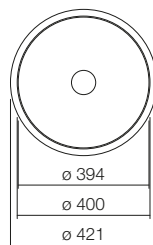
EB . KE400

Inbouwwaskom voor 30 mm dikke bladen, rond, Ø 400 mm, hoogte 114 mm, 25 mm boven blad uitstekend, geglazuurd staal, zonder kraan-gat, zonder overloop, inclusief bevestigingsset, schachtventiel, ventielkap, verchroomd, Ø 74 mm



	Art.-nr.	Prijs	Uitvoeringsvarianten	Meerprijs
wit, ProShield	2025 503 000	800,00	Hoogglans, mat, speciale kleur	30 %

Kranen verwijzing

Neervalpunt ca. 115 – 160 mm vanaf de achterkant van de waskom.
Parameters, zie pagina 20.

Aanbevolen toebehoren

	Art.-nr.	Prijs
Sifon, SI.2	8306 000 978	201,00
Sifon, SI.3	8312 000 978	196,00

Inbouwwaskommen – O-serie

Prijzen in euro excl. btw
Uitsparingsmaat: Downloaden op www.alape.com

EB . 0425

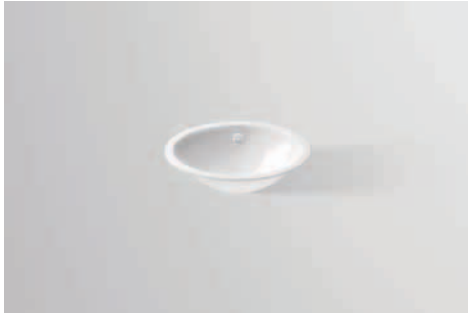

Inbouwwaskom, ovaal, b/h/d 425/110/325 mm, geglazuurd staal, zonder kraangat, met overloop, inclusief bevestigingsset, overloopgarnituur

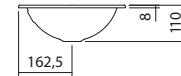
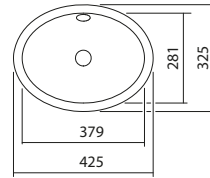

	Art.-nr.	Prijs	Uitvoeringsvarianten	Meerprijs
wit, ProShield	2100 000 000	271,00	Hoogglans, mat, speciale kleur	30 %

Kranen verwijzing

Neerwalpunt ca. 100 – 125 mm vanaf de achterkant van de waskom.
Parameters, zie pagina 20.

Aanbevolen toebehoren

	Art.-nr.	Prijs
Sifon, SI.2	8306 000 978	201,00
Sifon, SI.3	8312 000 978	196,00
Schachtventiel, VT.1	8302 000 978	94,00

EB . 0425



Inbouwwaskom, ovaal, b/h/d 425/110/325 mm, geglazuurd staal, zonder kraangat, zonder overloop, inclusief bevestigingsset

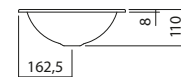
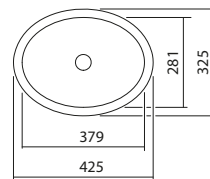

	Art.-nr.	Prijs	Uitvoeringsvarianten	Meerprijs
wit, ProShield	2100 100 000	271,00	Hoogglans, mat, speciale kleur	30 %

Kranen verwijzing

Neerwalpunt ca. 100 – 125 mm vanaf de achterkant van de waskom.
Parameters, zie pagina 20.

Aanbevolen toebehoren

	Art.-nr.	Prijs
Sifon, SI.2	8306 000 978	201,00
Sifon, SI.3	8312 000 978	196,00
Schachtventiel, VT.2	8304 000 000	73,00

Inbouwwaskommen – O-serie

Prijzen in euro excl. btw

Uitsparingsmaat: Downloaden op www.alape.com

EB .0500H



Inbouwwaskom, ovaal, b/h/d 500/110,5/400 mm, geglazuurd staal, met een kraangat, met overloop, inclusief bevestigingsset, overloopgarmituur

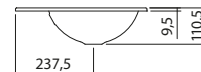
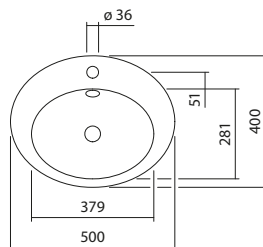

	Art.-nr.	Prijs	Uitvoeringsvarianten	Meerprijs
wit, ProShield	2102 000 000	319,00	Zonder kraangat	20 %
			3 Gatenboring	20 %
			Extra kraangat voor zeepdispenser	20 %
			Hoogglans, mat, speciale kleur	30 %

Kranen verwijzing

Neerwalpunt ca. 120 – 140 mm vanaf midden van de kraangat.
Parameters, zie pagina 20.

Aanbevolen toebehoren

	Art.-nr.	Prijs
Sifon, SI.2	8306 000 978	201,00
Sifon, SI.3	8312 000 978	196,00
Schachtventiel, VT.1	8302 000 978	94,00
Hoekventielbekleding, EV.3	8110 000 978	258,00

EB .0500H



Inbouwwaskom, ovaal, b/h/d 500/110,5/400 mm, geglazuurd staal, met een kraangat, zonder overloop, inclusief bevestigingsset

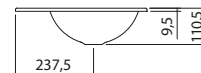
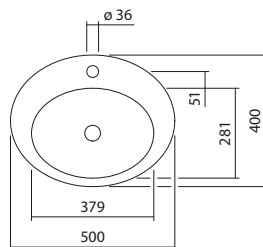

	Art.-nr.	Prijs	Uitvoeringsvarianten	Meerprijs
wit, ProShield	2102 100 000	319,00	Zonder kraangat	20 %
			3 Gatenboring	20 %
			Extra kraangat voor zeepdispenser	20 %
			Hoogglans, mat, speciale kleur	30 %

Kranen verwijzing

Neerwalpunt ca. 120 – 140 mm vanaf midden van de kraangat.
Parameters, zie pagina 20.

Aanbevolen toebehoren

	Art.-nr.	Prijs
Sifon, SI.2	8306 000 978	201,00
Sifon, SI.3	8312 000 978	196,00
Schachtventiel, VT.2	8304 000 000	73,00
Hoekventielbekleding, EV.3	8110 000 978	258,00

Inbouwwaskommen – O-serie

Prijzen in euro excl. btw
Uitsparingsmaat: Downloaden op www.alape.com

EB . 0525



Inbouwwaskom, ovaal, b/h/d 525/150/425 mm, geglazuurd staal, zonder kraangat, met overloop, inclusief bevestigingsset, overloopgarnituur

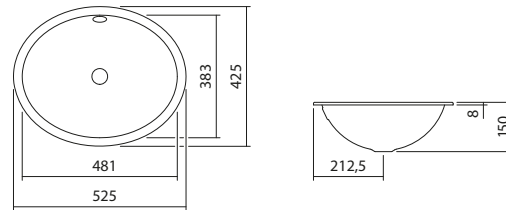

	Art.-nr.	Prijs	Uitvoeringsvarianten	Meerprijs
wit, ProShield	2101 000 000	300,00	Hoogglans, mat, speciale kleur	30 %

Kranen verwijzing

Neerwalpunt ca. 120 – 165 mm vanaf de achterkant van de waskom.
Parameters, zie pagina 20.

Aanbevolen toebehoren

	Art.-nr.	Prijs
Sifon, SI.2	8306 000 978	201,00
Sifon, SI.3	8312 000 978	196,00
Schachtventiel, VT.1	8302 000 978	94,00

EB . 0525



Inbouwwaskom, ovaal, b/h/d 525/150/425 mm, geglazuurd staal, zonder kraangat, zonder overloop, inclusief bevestigingsset

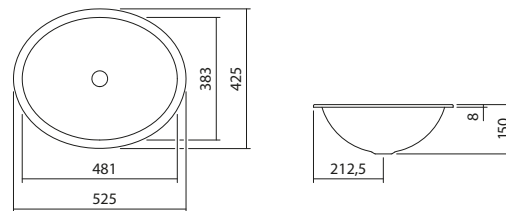

	Art.-nr.	Prijs	Uitvoeringsvarianten	Meerprijs
wit, ProShield	2101 100 000	300,00	Hoogglans, mat, speciale kleur	30 %

Kranen verwijzing

Neerwalpunt ca. 120 – 165 mm vanaf de achterkant van de waskom.
Parameters, zie pagina 20.

Aanbevolen toebehoren

	Art.-nr.	Prijs
Sifon, SI.2	8306 000 978	201,00
Sifon, SI.3	8312 000 978	196,00
Schachtventiel, VT.3	8305 000 000	77,00

Inbouwwaskommen – O-serie

Prijzen in euro excl. btw

Uitsparingsmaat: Downloaden op www.alape.com**EB . 0600H**

Inbouwwaskom, ovaal, b/h/d 600/150/500 mm, geglazuurd staal, met een kraangat, met overloop, inclusief bevestigingsset, overloopgarneer

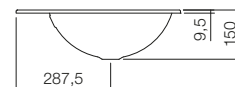
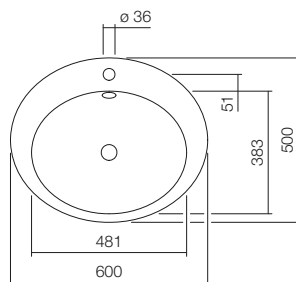

	Art.-nr.	Prijs	Uitvoeringsvarianten	Meerprijs
wit, ProShield	2104 000 000	356,00	Zonder kraangat	20 %
			3 Gatenboring	20 %
			Extra kraangat voor zeepdispenser	20 %
			Hoogglans, mat, speciale kleur	30 %

Kranen verwijzing

Neerwalpunt ca. 160 – 180 mm vanaf midden van de kraangat.
Parameters, zie pagina 20.

Aanbevolen toebehoren

	Art.-nr.	Prijs
Sifon, SI.2	8306 000 978	201,00
Sifon, SI.3	8312 000 978	196,00
Schachtventiel, VT.1	8302 000 978	94,00
Hoekventielbekleding, EV.3	8110 000 978	258,00

EB . 0600H

Inbouwwaskom, ovaal, b/h/d 600/150/500 mm, geglazuurd staal, met een kraangat, zonder overloop, inclusief bevestigingsset

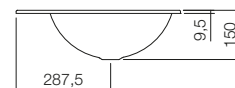
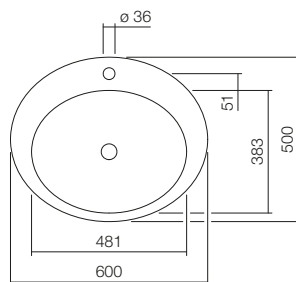

	Art.-nr.	Prijs	Uitvoeringsvarianten	Meerprijs
wit, ProShield	2104 100 000	356,00	Zonder kraangat	20 %
			3 Gatenboring	20 %
			Extra kraangat voor zeepdispenser	20 %
			Hoogglans, mat, speciale kleur	30 %

Kranen verwijzing

Neerwalpunt ca. 160 – 180 mm vanaf midden van de kraangat.
Parameters, zie pagina 20.

Aanbevolen toebehoren

	Art.-nr.	Prijs
Sifon, SI.2	8306 000 978	201,00
Sifon, SI.3	8312 000 978	196,00
Schachtventiel, VT.3	8305 000 000	77,00
Hoekventielbekleding, EV.3	8110 000 978	258,00

Inbouwwaskommen – ME-serie (Metaphor)

Prijzen in euro excl. btw

Uitsparingsmaat: Downloaden op www.alape.com

EB . ME500



Inbouwwaskom voor 30 mm dikke bladen, rechthoekig, b/h/d 500/111/375 mm, 25 mm boven blad uitstekend, geglazuurd staal, zonder kraangat, zonder overloop, inclusief bevestigingsset, schachtventiel, ventielkap, verchromd, Ø 63 mm

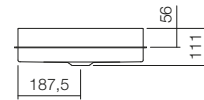
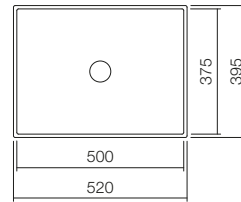

	Art.-nr.	Prijs	Uitvoeringsvarianten	Meerprijs
wit, ProShield	2226 503 000	1.094,00	Hoogglans, mat, speciale kleur	30 %

Kranen verwijzing

Neervalpunt ca. 100 – 145 mm vanaf de achterkant van de waskom.
Parameters, zie pagina 20.

Aanbevolen toebehoren

	Art.-nr.	Prijs
Sifon, SI.2	8306 000 978	201,00
Sifon, SI.3	8312 000 978	196,00

EB . ME750



Inbouwwaskom voor 30 mm dikke bladen, rechthoekig, b/h/d 750/111/375 mm, 25 mm boven blad uitstekend, geglazuurd staal, zonder kraangat, zonder overloop, inclusief bevestigingsset, schachtventiel, ventielkap, verchromd, Ø 63 mm

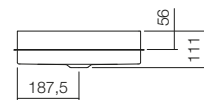
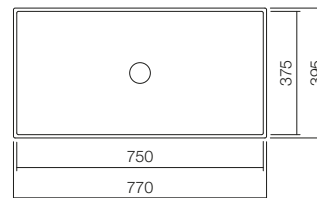

	Art.-nr.	Prijs	Uitvoeringsvarianten	Meerprijs
wit, ProShield	2227 503 000	1.197,00	Hoogglans, mat, speciale kleur	30 %

Kranen verwijzing

Neervalpunt ca. 100 – 145 mm vanaf de achterkant van de waskom.
Parameters, zie pagina 20.

Aanbevolen toebehoren

	Art.-nr.	Prijs
Sifon, SI.2	8306 000 978	201,00
Sifon, SI.3	8312 000 978	196,00

Inbouwwaskommen – SR-serie (Stream)

Prijzen in euro excl. btw

Uitsparingsmaat: Downloaden op www.alape.com

EB . SR650H



Inbouwwaskom, rechthoekig, b/h/d 650/127/472 mm, geglazuurd staal, met een kraangat, met overloop, inclusief bevestigingsset, overloopgar-nituur

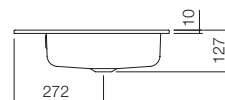
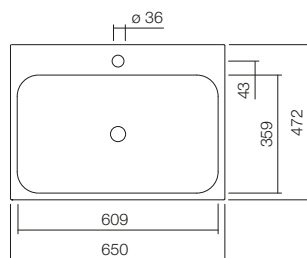

	Art.-nr.	Prijs	Uitvoeringsvarianten	Meerprijs
wit, ProShield	2219 600 000	410,00	Zonder kraangat 3 Gatenboring Extra kraangat voor zeepdispenser Hoogglans, mat, speciale kleur	20 % 20 % 20 % 30 %

Kranen verwijzing

Neerwalpunt ca. 105 – 155 mm vanaf midden van de kraangat.
Parameters, zie pagina 20.

Aanbevolen toebehoren

	Art.-nr.	Prijs
Sifon, SI.2	8306 000 978	201,00
Sifon, SI.3	8312 000 978	196,00
Schachtventiel, VT.1	8302 000 978	94,00
Hoekventielbekleding, EV.3	8110 000 978	258,00

EB . SR650H



Inbouwwaskom, rechthoekig, b/h/d 650/127/472 mm, geglazuurd staal, met een kraangat, zonder overloop, inclusief bevestigingsset

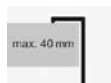
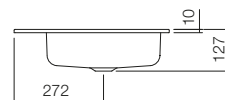
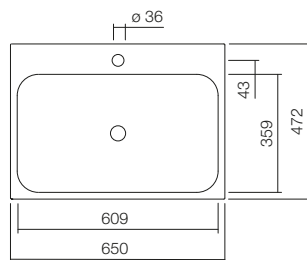

	Art.-nr.	Prijs	Uitvoeringsvarianten	Meerprijs
wit, ProShield	2219 800 000	410,00	Zonder kraangat 3 Gatenboring Extra kraangat voor zeepdispenser Hoogglans, mat, speciale kleur	20 % 20 % 20 % 30 %

Kranen verwijzing

Neerwalpunt ca. 105 – 155 mm vanaf midden van de kraangat.
Parameters, zie pagina 20.

Aanbevolen toebehoren

	Art.-nr.	Prijs
Sifon, SI.2	8306 000 978	201,00
Sifon, SI.3	8312 000 978	196,00
Schachtventiel, VT.3	8305 000 000	77,00
Hoekventielbekleding, EV.3	8110 000 978	258,00

Inbouwwaskommen – SR-serie (Stream)

Prijzen in euro excl. btw

Uitsparingsmaat: Downloaden op www.alape.com

EB . SR650



Inbouwwaskom, rechthoekig, b/h/d 650/127/415 mm, geglazuurd staal, zonder kraangat, met overloop, inclusief bevestigingsset, overloopgarnituur

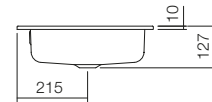
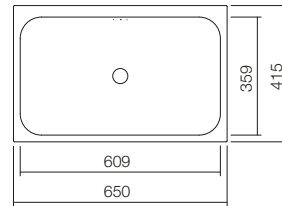

	Art.-nr.	Prijs	Uitvoeringsvarianten	Meerprijs
wit, ProShield	2218 700 000	410,00	Hoogglans, mat, speciale kleur	30 %

Kranen verwijzing

Neerwalpunt ca. 98 – 148 mm vanaf de achterkant van de waskom.
Parameters, zie pagina 20.

Aanbevolen toebehoren

	Art.-nr.	Prijs
Sifon, SI.2	8306 000 978	201,00
Sifon, SI.3	8312 000 978	196,00
Schachtventiel, VT.1	8302 000 978	94,00

EB . SR650



Inbouwwaskom, rechthoekig, b/h/d 650/127/415 mm, geglazuurd staal, zonder kraangat, zonder overloop, inclusief bevestigingsset

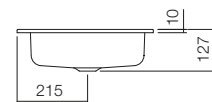
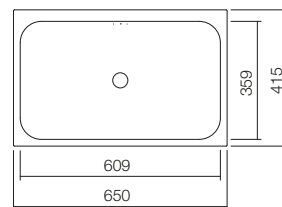

	Art.-nr.	Prijs	Uitvoeringsvarianten	Meerprijs
wit, ProShield	2218 500 000	410,00	Hoogglans, mat, speciale kleur	30 %

Kranen verwijzing

Neerwalpunt ca. 98 – 148 mm vanaf de achterkant van de waskom.
Parameters, zie pagina 20.

Aanbevolen toebehoren

	Art.-nr.	Prijs
Sifon, SI.2	8306 000 978	201,00
Sifon, SI.3	8312 000 978	196,00
Schachtventiel, VT.3	8305 000 000	77,00

EB . R585H



Inbouwwaskom, rechthoekig, b/h/d 585/143/405 mm, geglazuurd staal, met een kraangat, met overloop, inclusief bevestigingsset, overloopgar-nituur

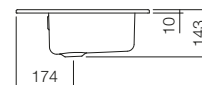
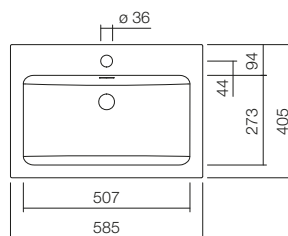

	Art.-nr.	Prijs	Uitvoeringsvarianten	Meerprijs
wit, ProShield	2202 000 000	439,00	Zonder kraangat	20 %
			3 Gatenboring	20 %
			Extra kraangat voor zeepdispenser	20 %
			Hoogglans, mat, speciale kleur	30 %

Kranen verwijzing

Neervalpunt ca. 170 – 190 mm vanaf midden van de kraangat.
Parameters, zie pagina 20.

Aanbevolen toebehoren

	Art.-nr.	Prijs
Sifon, SI.2	8306 000 978	201,00
Sifon, SI.3	8312 000 978	196,00
Schachtventiel, VT.1	8302 000 978	94,00
Hoekventielbekleding, EV.3	8110 000 978	258,00

EB . R585H



Inbouwwaskom, rechthoekig, b/h/d 585/143/405 mm, geglazuurd staal, met een kraangat, zonder overloop, inclusief bevestigingsset

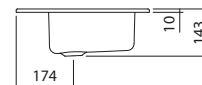
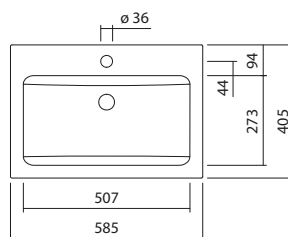

	Art.-nr.	Prijs	Uitvoeringsvarianten	Meerprijs
wit, ProShield	2202 100 000	439,00	Zonder kraangat	20 %
			3 Gatenboring	20 %
			Extra kraangat voor zeepdispenser	20 %
			Hoogglans, mat, speciale kleur	30 %

Kranen verwijzing

Neervalpunt ca. 170 – 190 mm vanaf midden van de kraangat.
Parameters, zie pagina 20.

Aanbevolen toebehoren

	Art.-nr.	Prijs
Sifon, SI.2	8306 000 978	201,00
Sifon, SI.3	8312 000 978	196,00
Schachtventiel, VT.3	8305 000 000	77,00
Hoekventielbekleding, EV.3	8110 000 978	258,00

Inbouwwaskommen – R-serie

Prijzen in euro excl. btw
Uitsparingsmaat: Downloaden op www.alape.com

EB . R585



Inbouwwaskom, rechthoekig, b/h/d 585/143/347 mm, geglazuurd staal, zonder kraangat, met overloop, inclusief bevestigingsset, overloopgarnituur

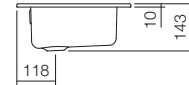
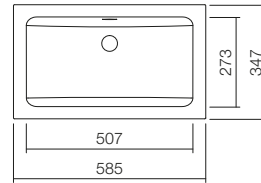

	Art.-nr.	Prijs	Uitvoeringsvarianten	Meerprijs
wit, ProShield	2201 000 000	439,00	Hoogglans, mat, speciale kleur	30 %

Kranen verwijzing

Neervalpunt ca. 160 – 180 mm vanaf de achterkant van de waskom.
Parameters, zie pagina 20.

Aanbevolen toebehoren

	Art.-nr.	Prijs
Sifon, SI.2	8306 000 978	201,00
Sifon, SI.3	8312 000 978	196,00
Schachtventiel, VT.1	8302 000 978	94,00

EB . R585



Inbouwwaskom, rechthoekig, b/h/d 585/143/347 mm, geglazuurd staal, zonder kraangat, zonder overloop, inclusief bevestigingsset

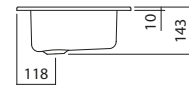
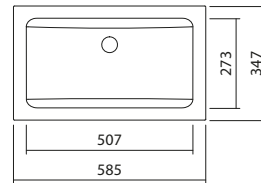

	Art.-nr.	Prijs	Uitvoeringsvarianten	Meerprijs
wit, ProShield	2201 100 000	439,00	Hoogglans, mat, speciale kleur	30 %

Kranen verwijzing

Neervalpunt ca. 160 – 180 mm vanaf de achterkant van de waskom.
Parameters, zie pagina 20.

Aanbevolen toebehoren

	Art.-nr.	Prijs
Sifon, SI.2	8306 000 978	201,00
Sifon, SI.3	8312 000 978	196,00
Schachtventiel, VT.3	8305 000 000	77,00

Inbouwwaskommen – R-serie

Prijzen in euro excl. btw

Uitsparingsmaat: Downloaden op www.alape.com

EB . R800H



Inbouwwaskom, rechthoekig, b/h/d 800/120/500 mm, geglazuurd staal, met een kraangat, met overloop, inclusief bevestigingsset, overloopgar-nituur

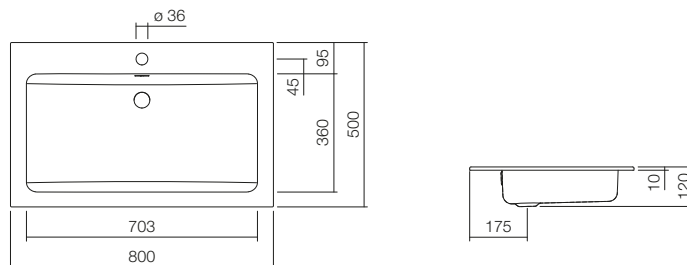

	Art.-nr.	Prijs	Uitvoeringsvarianten	Meerprijs
wit, ProShield	2204 200 000	817,00	Zonder kraangat	20 %
			3 Gatenboring	20 %
			Extra kraangat voor zeepdispenser	20 %
			Hoogglans, mat, speciale kleur	30 %

Kranen verwijzing

Neervalpunt ca. 185 – 240 mm vanaf midden van de kraangat.
Parameters, zie pagina 20.

Aanbevolen toebehoren

	Art.-nr.	Prijs
Sifon, SI.2	8306 000 978	201,00
Sifon, SI.3	8312 000 978	196,00
Schachtventiel, VT.1	8302 000 978	94,00
Hoekventielbekleding, EV.3	8110 000 978	258,00

EB . R800H



Inbouwwaskom, rechthoekig, b/h/d 800/120/500 mm, geglazuurd staal, met een kraangat, zonder overloop, inclusief bevestigingsset

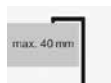
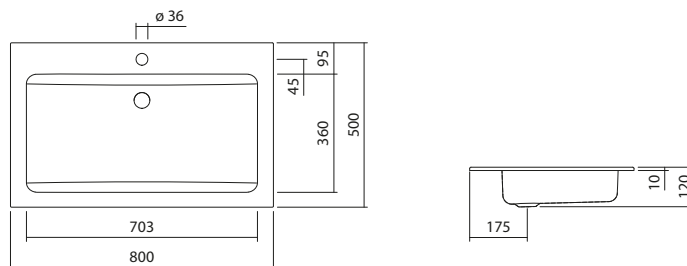

	Art.-nr.	Prijs	Uitvoeringsvarianten	Meerprijs
wit, ProShield	2204 000 000	817,00	Zonder kraangat	20 %
			3 Gatenboring	20 %
			Extra kraangat voor zeepdispenser	20 %
			Hoogglans, mat, speciale kleur	30 %

Kranen verwijzing

Neervalpunt ca. 185 – 240 mm vanaf midden van de kraangat.
Parameters, zie pagina 20.

Aanbevolen toebehoren

	Art.-nr.	Prijs
Sifon, SI.2	8306 000 978	201,00
Sifon, SI.3	8312 000 978	196,00
Schachtventiel, VT.3	8305 000 000	77,00
Hoekventielbekleding, EV.3	8110 000 978	258,00

Inbouwwaskommen – R-serie

Prijzen in euro excl. btw
Uitsparingsmaat: Downloaden op www.alape.com

EB . R800



Inbouwwaskom, rechthoekig, b/h/d 800/121/450 mm, geglazuurd staal, zonder kraangat, met overloop, inclusief bevestigingsset, overloopgarnituur

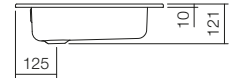
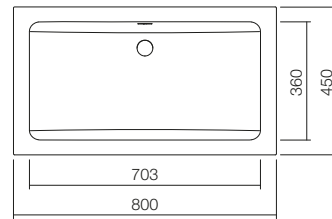

	Art.-nr.	Prijs	Uitvoeringsvarianten	Meerprijs
wit, ProShield	2203 200 000	817,00	Hoogglans, mat, speciale kleur	30 %

Kranen verwijzing

Neerwalpunt ca. 185 – 240 mm vanaf de achterkant van de waskom.
Parameters, zie pagina 20.

Aanbevolen toebehoren

	Art.-nr.	Prijs
Sifon, SI.2	8306 000 978	201,00
Sifon, SI.3	8312 000 978	196,00
Schachtventiel, VT.1	8302 000 978	94,00

EB . R800



Inbouwwaskom, rechthoekig, b/h/d 800/121/450 mm, geglazuurd staal, zonder kraangat, zonder overloop, inclusief bevestigingsset

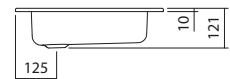
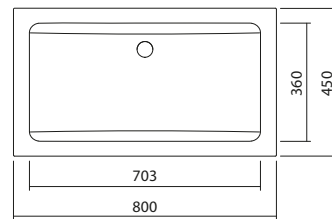

	Art.-nr.	Prijs	Uitvoeringsvarianten	Meerprijs
wit, ProShield	2203 000 000	817,00	Hoogglans, mat, speciale kleur	30 %

Kranen verwijzing

Neerwalpunt ca. 185 – 240 mm vanaf de achterkant van de waskom.
Parameters, zie pagina 20.

Aanbevolen toebehoren

	Art.-nr.	Prijs
Sifon, SI.2	8306 000 978	201,00
Sifon, SI.3	8312 000 978	196,00
Schachtventiel, VT.3	8305 000 000	77,00

Inbouwwaskommen – RE-serie (X.plicit)**EB . RE700H . 2**

Inbouwwaskom, rechthoekig, b/h/d 700/90/460 mm, geglazuurd staal, met een kraangat, zonder overloop, inclusief bevestigingsset, schachtventiel, ventielkap, geglazuurd wit, b/d 68/68 mm

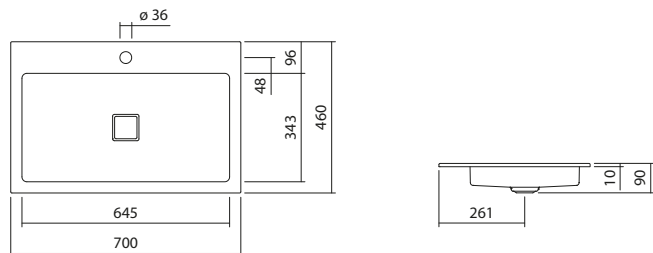

	Art.-nr.	Prijs	Uitvoeringsvarianten	Meerprijs
wit, ProShield	2208 000 000	704,00	Zonder kraangat	20 %
			3 Gatenboring	20 %
			Extra kraangat voor zeepdispenser	20 %
			Hoogglans, mat, speciale kleur	30 %

Kranen verwijzing

Neerwalpunt ca. 120 – 150 mm vanaf midden van de kraangat.
Parameters, zie pagina 20.

Aanbevolen toebehoren

	Art.-nr.	Prijs
Sifon, SI.2	8306 000 978	201,00
Sifon, SI.3	8312 000 978	196,00
Hoekventielbekleding, EV:3	8110 000 978	258,00

EB . RE700 . 4

Inbouwwaskom, rechthoekig, b/h/d 700/90/398 mm, geglazuurd staal, zonder kraangat, zonder overloop, inclusief bevestigingsset, schachtventiel, ventielkap, geglazuurd wit, b/d 68/68 mm

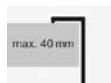
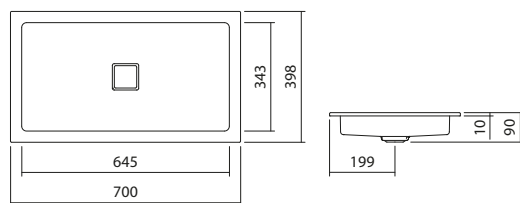

	Art.-nr.	Prijs	Uitvoeringsvarianten	Meerprijs
wit, ProShield	2207 000 000	704,00	Hoogglans, mat, speciale kleur	30 %

Kranen verwijzing

Neerwalpunt ca. 105 – 140 mm vanaf de achterkant van de waskom.
Parameters, zie pagina 20.

Aanbevolen toebehoren

	Art.-nr.	Prijs
Sifon, SI.2	8306 000 978	201,00
Sifon, SI.3	8312 000 978	196,00

Inbouwwaskommen – Q-serie

Prijzen in euro excl. btw
Uitsparingsmaat: Downloaden op www.alape.com

EB . Q450H



Inbouwwaskom, rechthoekig, b/h/d 450/94/500 mm, geglazuurd staal, met een kraangat, zonder overloop, inclusief bevestigingsset, schachtventiel, ventielkap, geglazuurd wit, b/d 68/68 mm

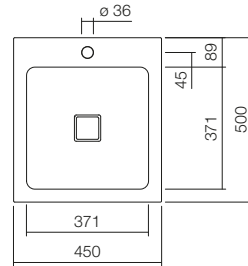

	Art.-nr.	Prijs	Uitvoeringsvarianten	Meerprijs
wit, ProShield	2303 000 000	625,00	3 Gatenboring Extra kraangat voor zeepdispenser Hoogglans, mat, speciale kleur	20 % 20 % 30 %

Kranen verwijzing

Neervalpunt ca. 120 – 175 mm vanaf midden van de kraangat.
Parameters, zie pagina 20.

Aanbevolen toebehoren

	Art.-nr.	Prijs
Sifon, SI.2	8306 000 978	201,00
Sifon, SI.3	8312 000 978	196,00
Hoekventielbekleding, EV:3	8110 000 978	258,00

EB . Q450



Inbouwwaskom, vierkant, b/h/d 450/94/450 mm, geglazuurd staal, zonder kraangat, zonder overloop, inclusief bevestigingsset, schachtventiel, ventielkap, geglazuurd wit, b/d 68/68 mm

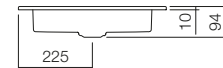
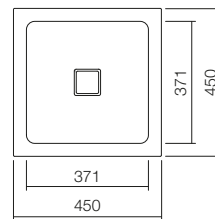

	Art.-nr.	Prijs	Uitvoeringsvarianten	Meerprijs
wit, ProShield	2302 000 000	625,00	Hoogglans, mat, speciale kleur	30 %

Kranen verwijzing

Neervalpunt ca. 115 – 170 mm vanaf de achterkant van de waskom.
Parameters, zie pagina 20.

Aanbevolen toebehoren

	Art.-nr.	Prijs
Sifon, SI.2	8306 000 978	201,00
Sifon, SI.3	8312 000 978	196,00

Half ingebouwde waskommen – S-serie, R-serie

Prijzen in euro excl. btw

Uitsparingsmaat: Downloaden op www.alape.com

HB . S450H

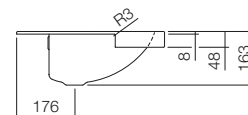
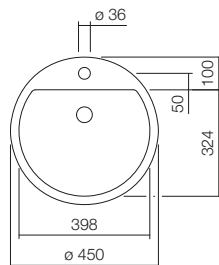

Half ingebouwde waskom, rond, Ø 450 mm, hoogte 163 mm, geglazuurd staal, met een kraangat, met overloop, inclusief bevestigingsset, overloopgarnituur

	Art.-nr.	Prijs	Uitvoeringsvarianten	Meerprijs
wit, ProShield	2900 000 000	668,00	Zonder kraangat	20 %
			Zonder overloop	20 %
			3 Gatboring	20 %
			Extra kraangat voor zeepdispenser	20 %
			Hoogglans, mat, speciale kleur	30 %
Kranen verwijzing			Aanbevolen toebehoren	Art.-nr.
Neervalpunt ca. 170 – 210 mm vanaf midden van de kraangat.			Sifon, SI.2	8306 000 978
Parameters, zie pagina 20.			Sifon, SI.3	8312 000 978
			Schachtventiel, VT.1	8302 000 978
			Hoekventielbekleding, EV.3	8110 000 978
				Prijs
				201,00
				196,00
				94,00
				258,00

HB . R585H

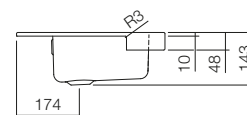
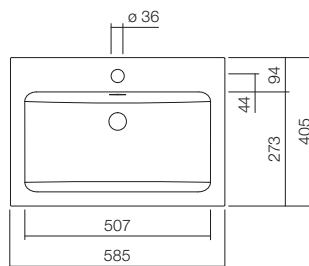

Half ingebouwde waskom, rechthoekig, b/h/d 585/143/405 mm, geglazuurd staal, met een kraangat, met overloop, inclusief bevestigingsset, overloopgarnituur

	Art.-nr.	Prijs	Uitvoeringsvarianten	Meerprijs
wit, ProShield	2700 000 000	698,00	Zonder kraangat	20 %
			Zonder overloop	20 %
			3 Gatboring	20 %
			Extra kraangat voor zeepdispenser	20 %
			Hoogglans, mat, speciale kleur	30 %
Kranen verwijzing			Aanbevolen toebehoren	Art.-nr.
Neervalpunt ca. 170 – 190 mm vanaf midden van de kraangat.			Sifon, SI.2	8306 000 978
Parameters, zie pagina 20.			Sifon, SI.3	8312 000 978
			Schachtventiel, VT.1	8302 000 978
			Hoekventielbekleding, EV.3	8110 000 978
				Prijs
				201,00
				196,00
				94,00
				258,00





















Metaphor
 Inbouwwascom
EB.ME500
 500 x 111 x 375 mm

Opbouwwaskommen

AB



Unisono
Opbouwwaskom
AB . KE400
ø 400 mm x 116 mm

Breedte		
325 – 375 mm	400 – 700 mm	750 – 1000 mm
 AB.KE325 ø 325 mm, hoogte 105 mm P. 66	 AB.KE400 ø 400 mm, hoogte 116 mm P. 67	 AB.S0450.1 ø 450 mm, hoogte 119 mm P. 68
 AB.KE375 ø 375 mm, hoogte 116 mm P. 66	 AB.S0400.1 ø 400 mm, hoogte 102 mm P. 68	
Rond		
 AB.ME500 500 x 375 mm, hoogte 115 mm P. 69	 AB.SR650 650 x 415 mm, hoogte 50 mm P. 71	 AB.ME750 750 x 375 mm, hoogte 115 mm P. 69
 AB.R585.1 585 x 346 mm, hoogte 60 mm P. 72	 AB.SR650H 650 x 472 mm, hoogte 50 mm P. 71	 AB.R800 800 x 455 mm, hoogte 75 mm P. 73
 AB.R585H.1 585 x 405 mm, hoogte 60 mm P. 72	 AB.RE700H.2 700 x 460 mm, hoogte 75 mm P. 74	 AB.R800H 800 x 500 mm, hoogte 75 mm P. 73
 AB.Q450.1 450 x 450 mm, hoogte 110 mm P. 75	 AB.RE700.4 700 x 398 mm, hoogte 75 mm P. 74	 AB.ME1000 1000 x 375 mm, hoogte 115 mm P. 70
 AB.Q450H.1 450 x 500 mm, hoogte 110 mm P. 75		
Vierkant/Rechthoek		

Opbouwwaskommen – KE-serie (Unisono)

Prijzen in euro excl. btw

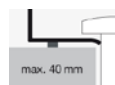
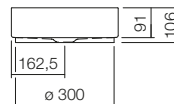
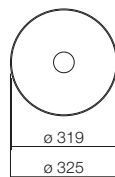
Uitsparingsmaat: Downloaden op www.alape.com**AB . KE325****Prijsverlaging**

Opbouwwaskom, rond, Ø 325 mm, hoogte 106 mm, geglazuurd staal, zonder kraangat, zonder overloop, inclusief bevestigingsset, schachtventiel, ventielkap, verchroomd, Ø 63 mm, afstandsring zwart

	Art.-nr.	Prijs	Uitvoeringsvarianten	Meerprijs
wit, ProShield	3220 000 000	509,00	Hoogglans, mat, speciale kleur	30 %

Kranen verwijzing

Neervalpunt ca. 85 – 120 mm vanaf de achterkant van de waskom.
Parameters, zie pagina 20.

Aanbevolen toebehoren

	Art.-nr.	Prijs
Sifon, SI.2	8306 000 978	201,00
Sifon, SI.3	8312 000 978	196,00

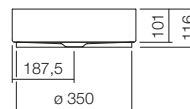
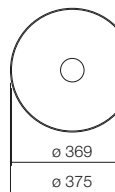
AB . KE375**Prijsverlaging**

Opbouwwaskom, rond, Ø 375 mm, hoogte 116 mm, geglazuurd staal, zonder kraangat, zonder overloop, inclusief bevestigingsset, schachtventiel, ventielkap, verchroomd, Ø 74 mm, afstandsring zwart

	Art.-nr.	Prijs	Uitvoeringsvarianten	Meerprijs
wit, ProShield	3221 000 000	564,00	Hoogglans, mat, speciale kleur	30 %

Kranen verwijzing

Neervalpunt ca. 100 – 145 mm vanaf de achterkant van de waskom.
Parameters, zie pagina 20.

Aanbevolen toebehoren

	Art.-nr.	Prijs
Sifon, SI.2	8306 000 978	201,00
Sifon, SI.3	8312 000 978	196,00

Opbouwwaskommen – KE-serie (Unisono)

Prijzen in euro excl. btw

Uitsparingsmaat: Downloaden op www.alape.com

AB . KE400

Prijsverlaging



Opbouwwascom, rond, Ø 400 mm, hoogte 116 mm, geglazuurd staal, zonder kraangat, zonder overloop, inclusief bevestigingsset, schachtventiel, ventielkap, verchromd, Ø 74 mm, afstandsring zwart

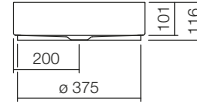
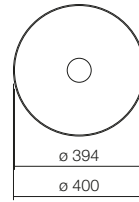

	Art.-nr.	Prijs	Uitvoeringsvarianten	Meerprijs
wit, ProShield	3222 000 000	599,00	Hoogglans, mat, speciale kleur	30 %
bicolor > zie hoofdstuk: Speciale glazuren				
matzwart > zie hoofdstuk: Speciale glazuren				

Kranen verwijzing

Neervalpunt ca. 105 – 150 mm vanaf de achterkant van de wascom.
Parameters, zie pagina 20.

Aanbevolen toebehoren

	Art.-nr.	Prijs
Sifon, SI.2	8306 000 978	201,00
Sifon, SI.3	8312 000 978	196,00

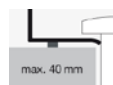
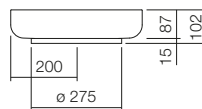
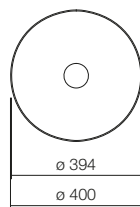
Opbouwwaskommen – SO-serie**AB.S0400.1****Prijsverlaging**

Opbouwwasikom, rond, Ø 400 mm, hoogte 102 mm, geglazuurd staal, zonder kraangat, zonder overloop, inclusief bevestigingsset, schachtventiel, ventielkap, verchromd, Ø 74 mm, afstandsring wit

	Art.-nr.	Prijs	Uitvoeringsvarianten	Meerprijs
wit, ProShield	3509 000 000	528,00	Hoogglans, mat, speciale kleur	30 %
bicolor > zie hoofdstuk: Speciale glazuren				
dark iron > zie hoofdstuk: Speciale glazuren				
matzwart > zie hoofdstuk: Speciale glazuren				

Kranen verwijzing

Neervalpunt ca. 60 – 150 mm vanaf de achterkant van de waskom.
Parameters, zie pagina 20.

Aanbevolen toebehoren

	Art.-nr.	Prijs
Sifon, SI.2	8306 000 978	201,00
Sifon, SI.3	8312 000 978	196,00

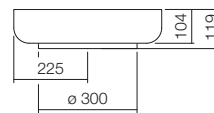
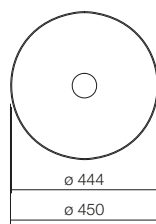
AB.S0450.1**Prijsverlaging**

Opbouwwasikom, rond, Ø 450 mm, hoogte 119 mm, geglazuurd staal, zonder kraangat, zonder overloop, inclusief bevestigingsset, schachtventiel, ventielkap, verchromd, Ø 74 mm, afstandsring wit

	Art.-nr.	Prijs	Uitvoeringsvarianten	Meerprijs
wit, ProShield	3503 000 000	646,00	Hoogglans, mat, speciale kleur	30 %
bicolor > zie hoofdstuk: Speciale glazuren				
dark iron > zie hoofdstuk: Speciale glazuren				
matzwart > zie hoofdstuk: Speciale glazuren				

Kranen verwijzing

Neervalpunt ca. 60 – 170 mm vanaf de achterkant van de waskom.
Parameters, zie pagina 20.

Aanbevolen toebehoren

	Art.-nr.	Prijs
Sifon, SI.2	8306 000 978	201,00
Sifon, SI.3	8312 000 978	196,00

Opbouwwaskommen – ME-serie (Metaphor)

Prijzen in euro excl. btw

Uitsparingsmaat: Downloaden op www.alape.com

AB . ME500

Prijsverlaging

Opbouwwaskom, rechthoekig, b/h/d 500/115/375 mm, geglazuurd staal, zonder kraangat, zonder overloop, inclusief bevestigingsset, schachtventiel, ventielkap, verchromd, Ø 63 mm, afstandsframe zwart

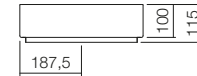
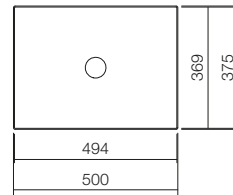

	Art.-nr.	Prijs	Uitvoeringsvarianten	Meerprijs
wit, ProShield	3212 000 000	845,00	Hoogglans, mat, speciale kleur	30 %

Kranen verwijzing

Neervalpunt ca. 90 – 135 mm vanaf de achterkant van de waskom.
Parameters, zie pagina 20.

Aanbevolen toebehoren

	Art.-nr.	Prijs
Sifon, SI.2	8306 000 978	201,00
Sifon, SI.3	8312 000 978	196,00

AB . ME750

Prijsverlaging

Opbouwwaskom, rechthoekig, b/h/d 750/115/375 mm, geglazuurd staal, zonder kraangat, zonder overloop, inclusief bevestigingsset, schachtventiel, ventielkap, verchromd, Ø 63 mm, afstandsframe zwart

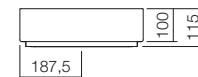
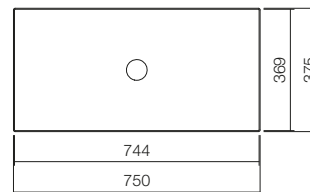

	Art.-nr.	Prijs	Uitvoeringsvarianten	Meerprijs
wit, ProShield	3213 000 000	919,00	Hoogglans, mat, speciale kleur	30 %

Kranen verwijzing

Neervalpunt ca. 90 – 135 mm vanaf de achterkant van de waskom.
Parameters, zie pagina 20.

Aanbevolen toebehoren

	Art.-nr.	Prijs
Sifon, SI.2	8306 000 978	201,00
Sifon, SI.3	8312 000 978	196,00

Opbouwwaskommen – ME-serie (Metaphor)

Prijzen in euro excl. btw

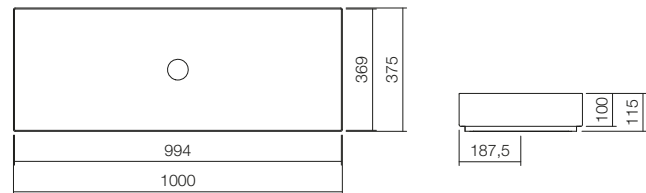
Uitsparingsmaat: Downloaden op www.alape.com**AB . ME1000****Prijsverlaging**

Opbouwwaskom, rechthoekig, b/h/d 1000/115/375 mm, geglazuurd staal, zonder kraangat, zonder overloop, inclusief bevestigingsset, schachtventiel, ventielkap, verchroomd, Ø 63 mm, afstandsframe zwart



	Art.-nr.	Prijs	Uitvoeringsvarianten	Meerprijs
wit, ProShield	3214 000 000	1.034,00	Hoogglans, mat, speciale kleur	30 %

Kranen verwijzing

Neervalpunt ca. 90 – 135 mm vanaf de achterkant van de waskom.
Parameters, zie pagina 20.

Aanbevolen toebehoren

	Art.-nr.	Prijs
Sifon, SI.2	8306 000 978	201,00
Sifon, SI.3	8312 000 978	196,00

Opbouwwaskommen – SR-serie (Stream)

Prijzen in euro excl. btw

Uitsparingsmaat: Downloaden op www.alape.com

AB . SR650H

Prijsverlaging

Opbouwwaskom, rechthoekig, b/h/d 650/127/472 mm, geglazuurd staal, met een kraangat, met overloop, inclusief bevestigingsset, overloopgar-nituur

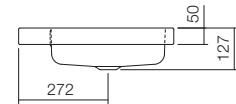
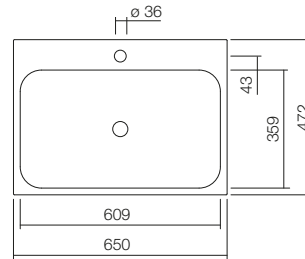

	Art.-nr.	Prijs
wit, ProShield	3231 600 000	502,00

Uitvoeringsvarianten	Meerprijs
Zonder overloop	20 %
3 Gatenboring	20 %
Extra kraangat voor zeepdispenser	20 %
Hoogglans, mat, speciale kleur	30 %

Kranen verwijzing

Neervalpunt ca. 105 – 155 mm vanaf midden van de kraangat.
Parameters, zie pagina 20.

Aanbevolen toebehoren

	Art.-nr.	Prijs
Sifon, SI.2	8306 000 978	201,00
Sifon, SI.3	8312 000 978	196,00
Schachtventiel, VT.1	8302 000 978	94,00
Hoekventielbekleding, EV.3	8110 000 978	258,00

AB . SR650

Prijsverlaging

Opbouwwaskom, rechthoekig, b/h/d 650/127/415 mm, geglazuurd staal, zonder kraangat, met overloop, inclusief bevestigingsset, overloopgar-nituur

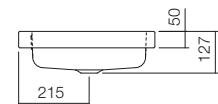
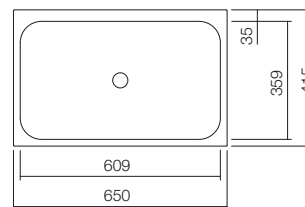

	Art.-nr.	Prijs
wit, ProShield	3230 700 000	502,00

Uitvoeringsvarianten	Meerprijs
Zonder overloop	20 %
Hoogglans, mat, speciale kleur	30 %

Kranen verwijzing

Neervalpunt ca. 98 – 148 mm vanaf de achterkant van de waskom.
Parameters, zie pagina 20.

Aanbevolen toebehoren

	Art.-nr.	Prijs
Sifon, SI.2	8306 000 978	201,00
Sifon, SI.3	8312 000 978	196,00
Schachtventiel, VT.1	8302 000 978	94,00

Opbouwwaskommen – R-serie

Prijzen in euro excl. btw

Uitsparingsmaat: Downloaden op www.alape.com

AB . R585H . 1

Prijsverlaging



Opbouwwaskom, rechthoekig, b/h/d 585/143/405 mm, geglazuurd staal, met een kraangat, met overloop, inclusief bevestigingsset, overloopgar-nituur

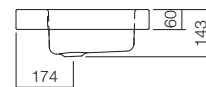
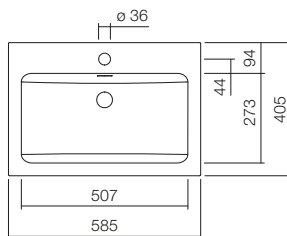

	Art.-nr.	Prijs	Uitvoeringsvarianten	Meerprijs
wit, ProShield	3202 000 000	515,00	Zonder overloop	20 %
			3 Gatenboring	20 %
			Extra kraangat voor zeepdispenser	20 %
			Hoogglans, mat, speciale kleur	30 %

Kranen verwijzing

Neervalpunt ca. 170 – 190 mm vanaf midden van de kraangat.
Parameters, zie pagina 20.

Aanbevolen toebehoren

	Art.-nr.	Prijs
Sifon, SI.2	8306 000 978	201,00
Sifon, SI.3	8312 000 978	196,00
Schachtventiel, VT.1	8302 000 978	94,00
Hoekventielbekleding, EV.3	8110 000 978	258,00

AB . R585 . 1

Prijsverlaging



Opbouwwaskom, rechthoekig, b/h/d 585/143/346 mm, geglazuurd staal, zonder kraangat, met overloop, inclusief bevestigingsset, overloopgar-nituur

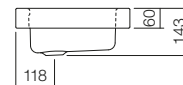
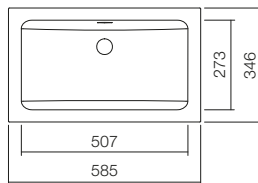

	Art.-nr.	Prijs	Uitvoeringsvarianten	Meerprijs
wit, ProShield	3205 000 000	515,00	Zonder overloop	20 %
			Hoogglans, mat, speciale kleur	30 %

Kranen verwijzing

Neervalpunt ca. 160 – 180 mm vanaf de achterkant van de waskom.
Parameters, zie pagina 20.

Aanbevolen toebehoren

	Art.-nr.	Prijs
Sifon, SI.2	8306 000 978	201,00
Sifon, SI.3	8312 000 978	196,00
Schachtventiel, VT.1	8302 000 978	94,00

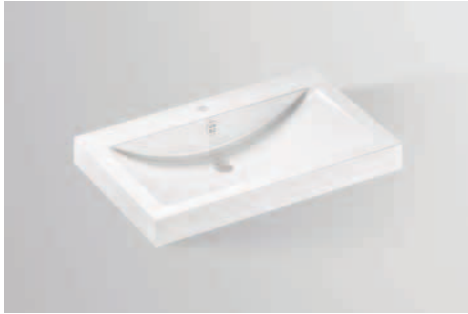
Opbouwwaskommen – R-serie**AB . R800H****Prijsverlaging**

Opbouwwasikom, rechthoekig, b/h/d 800/120/500 mm, geglaazuurd staal, met een kraangat, met overloop, inclusief bevestigingsset, overloopgar-nituur

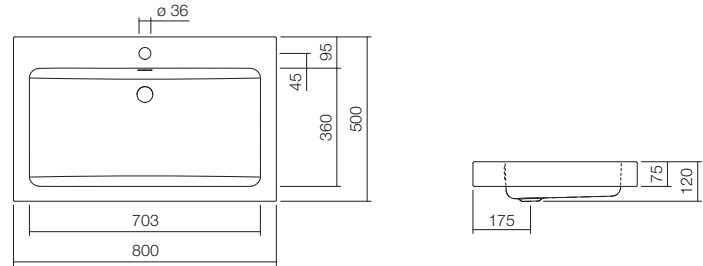

	Art.-nr.	Prijs	Uitvoeringsvarianten	Meerprijs
wit, ProShield	3206 200 000	810,00	Zonder overloop	20 %
			3 Gatenboring	20 %
			Extra kraangat voor zeepdispenser	20 %
			Hoogglans, mat, speciale kleur	30 %

Kranen verwijzing

Neervalpunt ca. 185 – 240 mm vanaf midden van de kraangat.
Parameters, zie pagina 20.

Aanbevolen toebehoren

	Art.-nr.	Prijs
Sifon, SI.2	8306 000 978	201,00
Sifon, SI.3	8312 000 978	196,00
Schachtventiel, VT.1	8302 000 978	94,00
Hoekventielbekleding, EV.3	8110 000 978	258,00

AB . R800**Prijsverlaging**

Opbouwwasikom, rechthoekig, b/h/d 800/120/455 mm, geglaazuurd staal, zonder kraangat, met overloop, inclusief bevestigingsset, overloopgar-nituur

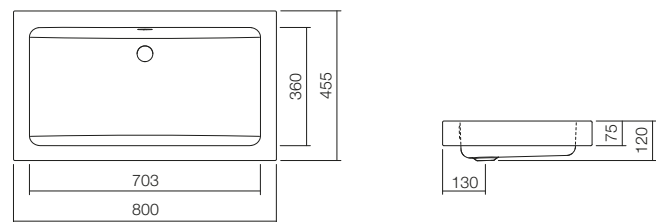

	Art.-nr.	Prijs	Uitvoeringsvarianten	Meerprijs
wit, ProShield	3207 200 000	810,00	Zonder overloop	20 %
			Hoogglans, mat, speciale kleur	30 %

Kranen verwijzing

Neervalpunt ca. 190 – 245 mm vanaf de achterkant van de wasikom.
Parameters, zie pagina 20.

Aanbevolen toebehoren

	Art.-nr.	Prijs
Sifon, SI.2	8306 000 978	201,00
Sifon, SI.3	8312 000 978	196,00
Schachtventiel, VT.1	8302 000 978	94,00

Opbouwwaskommen – RE-serie (X.plicit)

Prijzen in euro excl. btw

Uitsparingsmaat: Downloaden op www.alape.com

AB . RE700H . 2

Prijsverlaging

Opbouwwaskom, rechthoekig, b/h/d 700/90/460 mm, geglazuurd staal, met een kraangat, zonder overloop, inclusief bevestigingsset, schachtventiel, ventielkap, geglazuurd wit, b/d 68/68 mm

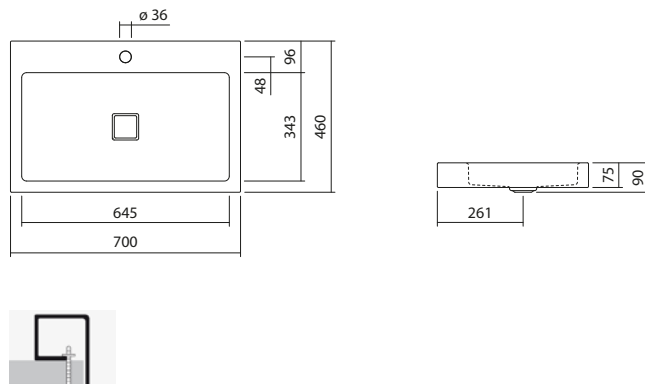

	Art.-nr.	Prijs	Uitvoeringsvarianten	Meerprijs
wit, ProShield	3209 000 000	764,00	Zonder kraangat	20 %
			3 Gatenboring	20 %
			Extra kraangat voor zeepdispenser	20 %
			Hoogglans, mat, speciale kleur	30 %

Kranen verwijzing

Neervalpunt ca. 120 – 150 mm vanaf midden van de kraangat.
Parameters, zie pagina 20.

Aanbevolen toebehoren

	Art.-nr.	Prijs
Sifon, SI.2	8306 000 978	201,00
Sifon, SI.3	8312 000 978	196,00
Hoekventielbekleding, EV:3	8110 000 978	258,00

AB . RE700 . 4

Prijsverlaging

Opbouwwaskom, rechthoekig, b/h/d 700/90/398 mm, geglazuurd staal, zonder kraangat, zonder overloop, inclusief bevestigingsset, schachtventiel, ventielkap, geglazuurd wit, b/d 68/68 mm

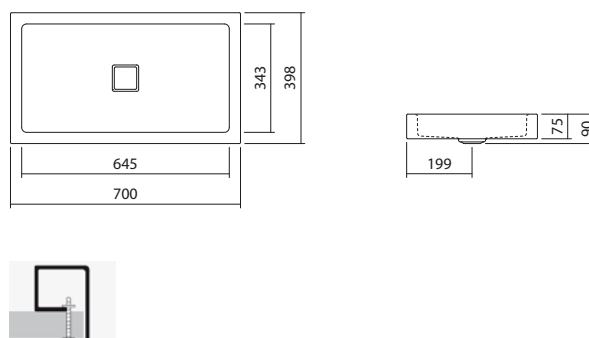

	Art.-nr.	Prijs	Uitvoeringsvarianten	Meerprijs
wit, ProShield	3208 000 000	764,00	Hoogglans, mat, speciale kleur	30 %

Kranen verwijzing

Neervalpunt ca. 105 – 140 mm vanaf de achterkant van de waskom.
Parameters, zie pagina 20.

Aanbevolen toebehoren

	Art.-nr.	Prijs
Sifon, SI.2	8306 000 978	201,00
Sifon, SI.3	8312 000 978	196,00

Opbouwwaskommen – Q-serie

Prijzen in euro excl. btw

Uitsparingsmaat: Downloaden op www.alape.com

AB . Q450H . 1

Prijsverlaging

Opbouwwaskom, rechthoekig, b/h/d 450/110/500 mm, geglazuurd staal, met een kraangat, zonder overloop, inclusief bevestigingsset, schachtventiel, ventielkap, geglazuurd wit, b/d 68/68 mm

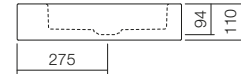
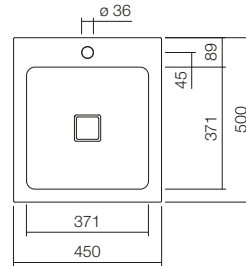

	Art.-nr.	Prijs	Uitvoeringsvarianten	Meerprijs
wit, ProShield	3304 000 000	627,00	3 Gatenboring Extra kraangat voor zeepdispenser Hoogglans, mat, speciale kleur	20 % 20 % 30 %

Kranen verwijzing

Neervalpunt ca. 120 – 175 mm vanaf midden van de kraangat.
Parameters, zie pagina 20.

Aanbevolen toebehoren

	Art.-nr.	Prijs
Sifon, SI.2	8306 000 978	201,00
Sifon, SI.3	8312 000 978	196,00
Hoekventielbekleding, EV:3	8110 000 978	258,00

AB . Q450 . 1

Prijsverlaging

Opbouwwaskom, vierkant, b/h/d 450/110/450 mm, geglazuurd staal, zonder kraangat, zonder overloop, inclusief bevestigingsset, schachtventiel, ventielkap, geglazuurd wit, b/d 68/68 mm

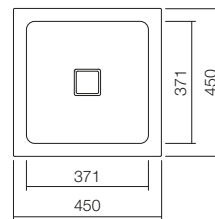

	Art.-nr.	Prijs	Uitvoeringsvarianten	Meerprijs
wit, ProShield	3302 000 000	627,00	Hoogglans, mat, speciale kleur	30 %

Kranen verwijzing

Neervalpunt ca. 115 – 170 mm vanaf de achterkant van de waskom.
Parameters, zie pagina 20.

Aanbevolen toebehoren

	Art.-nr.	Prijs
Sifon, SI.2	8306 000 978	201,00
Sifon, SI.3	8312 000 978	196,00

Schotelvormige waskommen

SB



Scopio
Schotelvormige waskom
SB . C0375
ø 375 x 115 mm

		Breedte				
		325 – 425 mm	450 – 585 mm	600 – 700 mm	800 – 1000 mm	
Rond	 <p>SB . K300 . GS ø 300 mm P. 78</p>	 <p>SB . K450 . GS ø 450 mm P. 79</p>				
	 <p>SB . K360 . GS ø 360 mm P. 78</p>					
	 <p>SB . C0375 ø 375 mm P. 79</p>					
Ovaal			 <p>SB . 0700 . GS 703 x 403 mm P. 80</p>			
Vierkant/Rechthoek			 <p>SB . SR650 599 x 349 mm P. 80</p>			

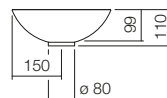
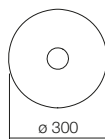
Schotelvormige waskommen – GS-serie**SB . K300 . GS****Prijsverlaging**

Schotelvormige waskom, rond, Ø 300 mm, hoogte 110 mm, geglazuurd staal, zonder kraangat, zonder overloop, inclusief schachtventiel, ventielkap, verchroomd, Ø 63 mm, afstandsring verchroomd

	Art.-nr.	Prijs	Uitvoeringsvarianten	Meerprijs
wit, ProShield	3500 000 000	375,00	Hoogglans, mat, speciale kleur	30 %

Kranen verwijzing

Neervalpunt ca. 80 – 110 mm vanaf de achterkant van de waskom.
Parameters, zie pagina 20.

Aanbevolen toebehoren

	Art.-nr.	Prijs
Sifon, SI.2	8306 000 978	201,00
Sifon, SI.3	8312 000 978	196,00

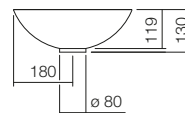
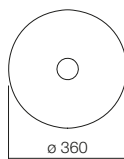
SB . K360 . GS**Prijsverlaging**

Schotelvormige waskom, rond, Ø 360 mm, hoogte 130 mm, geglazuurd staal, zonder kraangat, zonder overloop, inclusief schachtventiel, ventielkap, verchroomd, Ø 63 mm, afstandsring verchroomd

	Art.-nr.	Prijs	Uitvoeringsvarianten	Meerprijs
wit, ProShield	3501 000 000	414,00	Hoogglans, mat, speciale kleur	30 %
bicolor > zie hoofdstuk: Speciale glazuren				
dark iron > zie hoofdstuk: Speciale glazuren				
matzwart > zie hoofdstuk: Speciale glazuren				

Kranen verwijzing

Neervalpunt ca. 100 – 140 mm vanaf de achterkant van de waskom.
Parameters, zie pagina 20.

Aanbevolen toebehoren

	Art.-nr.	Prijs
Sifon, SI.2	8306 000 978	201,00
Sifon, SI.3	8312 000 978	196,00

Schotelvormige waskommen – GS-serie, CO-serie

Prijzen in euro excl. btw

Uitsparingsmaat: Downloaden op www.alape.com

SB . K450 . GS

Prijsverlaging



Schotelvormige waskom, rond, Ø 450 mm, hoogte 142 mm, geglazuurd staal, zonder kraangat, zonder overloop, inclusief schachtventiel, ventielkap, verchroomd, Ø 74 mm, afstandsring verchroomd

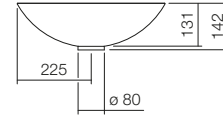
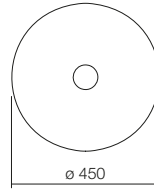

	Art.-nr.	Prijs	Uitvoeringsvarianten	Meerprijs
wit, ProShield	3502 000 000	503,00	Hoogglans, mat, speciale kleur	30 %

Kranen verwijzing

Neervalpunt ca. 130 – 180 mm vanaf de achterkant van de waskom.
Parameters, zie pagina 20.

Aanbevolen toebehoren

	Art.-nr.	Prijs
Sifon, SI.2	8306 000 978	201,00
Sifon, SI.3	8312 000 978	196,00

SB . C0375

Prijsverlaging



Schotelvormige waskom, rond, Ø 375 mm, hoogte 115 mm, geglazuurd staal, zonder kraangat, zonder overloop, inclusief schachtventiel, ventielkap, geglazuurd wit, Ø 74 mm, afstandsring zwart

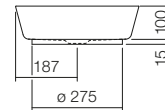
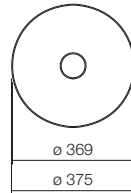

	Art.-nr.	Prijs	Uitvoeringsvarianten	Meerprijs
wit, ProShield	3508 500 000	563,00	Hoogglans, mat, speciale kleur	30 %

Kranen verwijzing

Neervalpunt ca. 100 – 135 mm vanaf de achterkant van de waskom.
Parameters, zie pagina 20.

Aanbevolen toebehoren

	Art.-nr.	Prijs
Sifon, SI.2	8306 000 978	201,00
Sifon, SI.3	8312 000 978	196,00

Schotelvormige waskommen – GS-serie, SR-serie

Prijzen in euro excl. btw

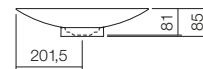
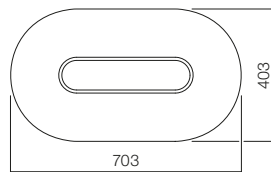
Uitsparingsmaat: Downloaden op www.alape.com**SB.0700.GS****Prijsverlaging**

Schotelvormige waskom, ovaal, b/h/d 703/85/403 mm, geglazuurd staal, zonder kraangat, zonder overloop, inclusief schachtventiel, ventielkap, geglazuurd wit, b/d 390/90 mm, afstandsframe wit

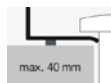

	Art.-nr.	Prijs	Uitvoeringsvarianten	Meerprijs
wit, ProShield	3520 000 000	797,00	Hoogglans, mat, speciale kleur	30 %

Kranen verwijzing

Neerwalpunt ca. 120 – 150 mm vanaf de achterkant van de waskom.
Parameters, zie pagina 20.

Aanbevolen toebehoren

	Art.-nr.	Prijs
Sifon, SI.2	8306 000 978	201,00
Sifon, SI.3	8312 000 978	196,00

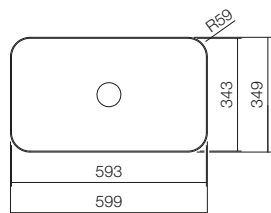
SB.SR650**Prijsverlaging**

Schotelvormige waskom, rechthoekig, b/h/d 599/118/349 mm, geglazuurd staal, zonder kraangat, zonder overloop, inclusief schachtventiel, ventielkap, verchromd, Ø 74 mm, afstandsframe verchromd



	Art.-nr.	Prijs	Uitvoeringsvarianten	Meerprijs
wit, ProShield	3507 500 000	873,00	Hoogglans, mat, speciale kleur	30 %
matzwart > zie hoofdstuk: Speciale glazuren				
terra > zie hoofdstuk: Speciale glazuren				

Kranen verwijzing

Neerwalpunt ca. 58 – 108 mm vanaf de achterkant van de waskom.
Parameters, zie pagina 20.

Aanbevolen toebehoren

	Art.-nr.	Prijs
Sifon, SI.2	8306 000 978	201,00
Sifon, SI.3	8312 000 978	196,00

















Stream
Schotelvormige waskom
SB.SR650
599 x 118 x 349 mm

Speciale glazuren



Aqua
Schotelvormige waskom

		Breedte			
300 – 425 mm		450 – 600 mm			
	SB.Aqua300 ø 300 mm P. 84		UB.K400 Waskom ø 359 mm P. 94		SB.Aqua450 ø 450 mm P. 85
	SB.Terra300 ø 300 mm P. 86		AB.KE400 ø 400 mm P. 88/91		SB.Terra450 ø 450 mm P. 87
	SB.Aqua360 ø 360 mm P. 84		AB.S0400.1 ø 400 mm P. 88/91/95		AB.S0450.1 ø 400 mm P. 89/92/95
	SB.Terra360 ø 360 mm P. 86				WT.RX400.K ø 400 mm P. 96
	SB.K360.GS ø 360 mm P. 89/92/96				WT.RX400.KE ø 400 mm P. 90
				Kolommen	
			UB.0525 Waskom 472 x 373 mm P. 94		
			SB.SR650 599 x 349 mm P. 87/93		
					Rond
					Ovaal
					Rechthoek

Aqua**SB . Aqua300**

Schotelvormige waskom, rond, Ø 300 mm, hoogte 118 mm, geglaazuurd staal, zonder kraangat, zonder overloop, inclusief schachtventiel, ventielkap, geglaazuurd in de kleur van de waskom, Ø 84 mm

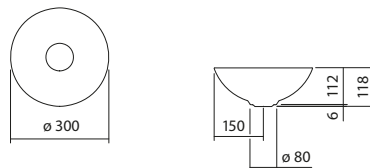

deep green



deep blue



deep indigo

	Art.-nr.	Prijs	Aanbevolen toebehoren	Art.-nr.	Prijs
deep green	3900 000 091	655,00	Sifon, Sl.2	8306 000 978	201,00
deep blue	3900 000 092	655,00	Sifon, Sl.3	8312 000 978	196,00
deep indigo	3900 000 093	655,00			

Kranen verwijzing

Neervalpunt ca. 80 – 110 mm vanaf de achterkant van de waskom.
Parameters, zie pagina 20.

SB . Aqua360

Schotelvormige waskom, rond, Ø 360 mm, hoogte 137 mm, geglaazuurd staal, zonder kraangat, zonder overloop, inclusief schachtventiel, ventielkap, geglaazuurd in de kleur van de waskom, Ø 84 mm

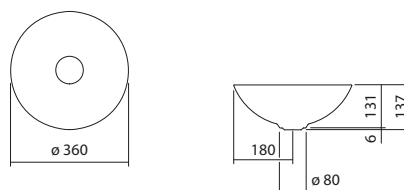

deep green



deep blue



deep indigo

	Art.-nr.	Prijs	Aanbevolen toebehoren	Art.-nr.	Prijs
deep green	3901 000 091	731,00	Sifon, Sl.2	8306 000 978	201,00
deep blue	3901 000 092	731,00	Sifon, Sl.3	8312 000 978	196,00
deep indigo	3901 000 093	731,00			

Kranen verwijzing

Neervalpunt ca. 100 – 140 mm vanaf de achterkant van de waskom.
Parameters, zie pagina 20.

Aqua**SB . Aqua450**

Schotelvormige waskom, rond, Ø 450 mm, hoogte 149 mm, geglazuurd staal, zonder kraangat, zonder overloop, inclusief schachtventiel, ventielkap, geglazuurd in de kleur van de waskom, Ø 92 mm

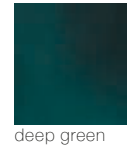
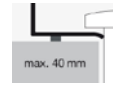
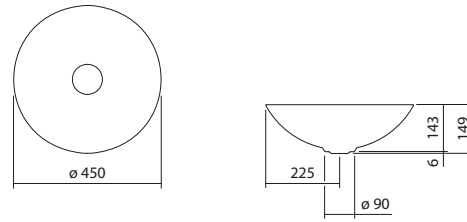

	Art.-nr.	Prijs	Aanbevolen toebehoren	Art.-nr.	Prijs
deep green	3902 000 091	875,00	Sifon, Sl.2	8306 000 978	201,00
deep blue	3902 000 092	875,00	Sifon, Sl.3	8312 000 978	196,00
deep indigo	3902 000 093	875,00			

Kranen verwijzing

Neervalpunt ca. 130 – 180 mm vanaf de achterkant van de waskom.
Parameters, zie pagina 20.

Terra**SB . Terra300**

Schotelvormige waskom, rond, Ø 300 mm, hoogte 118 mm, geglaazuurd staal, zonder kraangat, zonder overloop, inclusief schachtventiel, ventielkap, geglaazuurd in de kleur van de waskom, Ø 84 mm

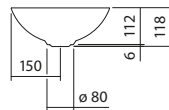
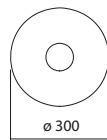

oyster matt



silk matt



nordic matt



gravel matt

	Art.-nr.	Prijs	Aanbevolen toebehoren	Art.-nr.	Prijs
oyster matt	3900 000 081	574,00	Sifon, Sl.2	8306 000 978	201,00
silk matt	3900 000 082	574,00	Sifon, Sl.3	8312 000 978	196,00
nordic matt	3900 000 083	574,00			
gravel matt	3900 000 084	574,00			

Kranen verwijzing

Neervalpunt ca. 80 – 110 mm vanaf de achterkant van de waskom.
Parameters, zie pagina 20.

SB . Terra360

Schotelvormige waskom, rond, Ø 360 mm, hoogte 137 mm, geglaazuurd staal, zonder kraangat, zonder overloop, inclusief schachtventiel, ventielkap, geglaazuurd in de kleur van de waskom, Ø 84 mm

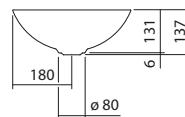
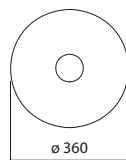

oyster matt



silk matt



nordic matt



gravel matt

	Art.-nr.	Prijs	Aanbevolen toebehoren	Art.-nr.	Prijs
oyster matt	3901 000 081	641,00	Sifon, Sl.2	8306 000 978	201,00
silk matt	3901 000 082	641,00	Sifon, Sl.3	8312 000 978	196,00
nordic matt	3901 000 083	641,00			
gravel matt	3901 000 084	641,00			

Kranen verwijzing

Neervalpunt ca. 100 – 140 mm vanaf de achterkant van de waskom.
Parameters, zie pagina 20.

Terra**SB . Terra450**

Schotelvormige waskom, rond, Ø 450 mm, hoogte 149 mm, geglaazuurd staal, zonder kraangat, zonder overloop, inclusief schachtventiel, ventielkap, geglaazuurd in de kleur van de waskom, Ø 92 mm

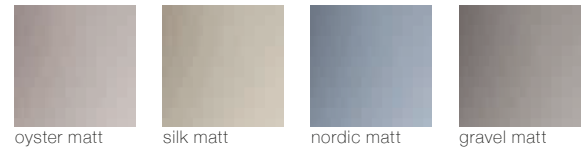
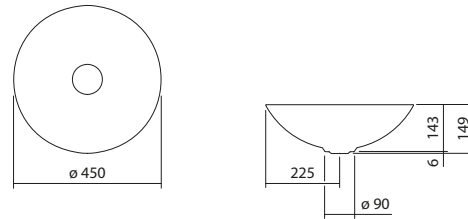

	Art.-nr.	Prijs
oyster matt	3902 000 081	756,00
silk matt	3902 000 082	756,00
nordic matt	3902 000 083	756,00
gravel matt	3902 000 084	756,00

Aanbevolen toebehoren	Art.-nr.	Prijs
Sifon, Sl.2	8306 000 978	201,00
Sifon, Sl.3	8312 000 978	196,00

Kranen verwijzing

Neerwalpunt ca. 130 – 180 mm vanaf de achterkant van de waskom.
Parameters, zie pagina 20.

SB . SR650

Schotelvormige waskom, rechthoekig, b/h/d 599/118/349 mm, geglaazuurd staal, zonder kraangat, zonder overloop, inclusief schachtventiel, ventielkap, geglaazuurd in de kleur van de waskom, Ø 84 mm, afstandsframe zwart

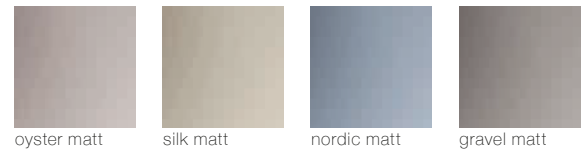
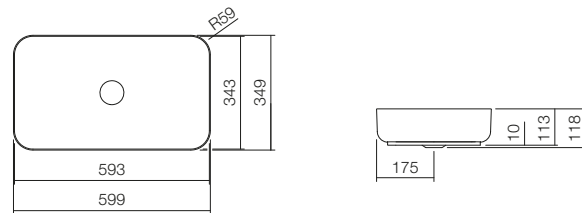

	Art.-nr.	Prijs
oyster matt	3521 500 081	1.109,00
silk matt	3521 500 082	1.109,00
nordic matt	3521 500 083	1.109,00
gravel matt	3521 500 084	1.109,00

Aanbevolen toebehoren	Art.-nr.	Prijs
Sifon, Sl.2	8306 000 978	201,00
Sifon, Sl.3	8312 000 978	196,00

Kranen verwijzing

Neerwalpunt ca. 58 – 108 mm vanaf de achterkant van de waskom.
Parameters, zie pagina 20.

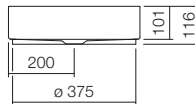
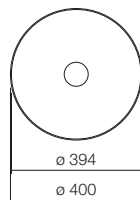
Bicolor**AB . KE400**

Opbouwwaskom, rond, \varnothing 400 mm, hoogte 116 mm, geglazuurd staal, matzwart/wit glanzend, zonder kraangat, zonder overloop, inclusief bevestigingsset, schachtventiel, ventielkap, geglazuurd wit, \varnothing 74 mm, afstandsring zwart

	Art.-nr.	Prijs	Aanbevolen toebehoren	Art.-nr.	Prijs
matzwart/wit glanzend	3222 000 180	909,00	Sifon, SI.2	8306 000 978	201,00
			Sifon, SI.3	8312 000 978	196,00

Kranen verwijzing

Neervalpunt ca. 105 – 150 mm vanaf de achterkant van de waskom.
Parameters, zie pagina 20.

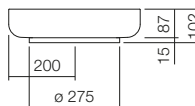
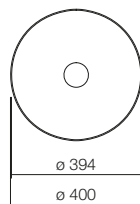
AB . S0400 . 1

Opbouwwaskom, rond, \varnothing 400 mm, hoogte 102 mm, geglazuurd staal, matzwart/wit glanzend, zonder kraangat, zonder overloop, inclusief bevestigingsset, schachtventiel, ventielkap, geglazuurd wit, \varnothing 74 mm, afstandsring zwart

	Art.-nr.	Prijs	Aanbevolen toebehoren	Art.-nr.	Prijs
matzwart/wit glanzend	3509 000 180	807,00	Sifon, SI.2	8306 000 978	201,00
			Sifon, SI.3	8312 000 978	196,00

Kranen verwijzing

Neervalpunt ca. 60 – 150 mm vanaf de achterkant van de waskom.
Parameters, zie pagina 20.

Bicolor**AB . S0450 . 1**

Opbouwwaskom, rond, Ø 450 mm, hoogte 119 mm, geglaazuurd staal, matzwart/wit glanzend, zonder kraangat, zonder overloop, inclusief bevestigingsset, schachtventiel, ventielkap, geglaazuurd wit, Ø 74 mm, afstandsring zwart

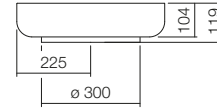
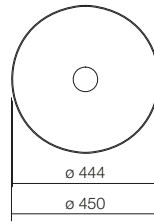

	Art.-nr.	Prijs	Aanbevolen toebehoren	Art.-nr.	Prijs
matzwart/wit glanzend	3503 000 180	974,00	Sifon, Sl.2	8306 000 978	201,00
			Sifon, Sl.3	8312 000 978	196,00

Kranen verwijzing

Neervalpunt ca. 60 – 170 mm vanaf de achterkant van de waskom.
Parameters, zie pagina 20.

SB . K360 . GS

Schotelvormige waskom, rond, Ø 360 mm, hoogte 130 mm, geglaazuurd staal, matzwart/wit glanzend, zonder kraangat, zonder overloop, inclusief schachtventiel, ventielkap, geglaazuurd wit, Ø 63 mm, afstandsring zwart

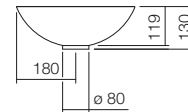
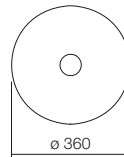

	Art.-nr.	Prijs	Aanbevolen toebehoren	Art.-nr.	Prijs
matzwart/wit glanzend	3501 000 180	628,00	Sifon, Sl.2	8306 000 978	201,00
			Sifon, Sl.3	8312 000 978	196,00

Kranen verwijzing

Neervalpunt ca. 100 – 140 mm vanaf de achterkant van de waskom.
Parameters, zie pagina 20.

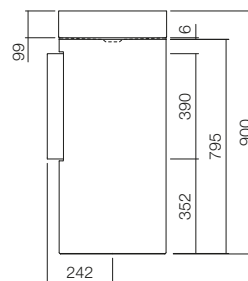
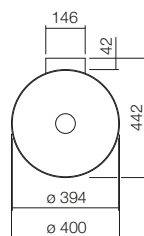
Bicolor**WT . RX400 . KE**

Wastafel, rond, b/h/d 400/900/442 mm, waskom rond, gecentreerd, Ø 394 mm, waskom diepte 99 mm, geglazuurd staal, matzwart/wit glanzend, zonder kraangat, zonder overloop, inclusief bevestigingsset, schachtventiel, ventielkap, geglazuurd wit, Ø 74 mm, sifon, afstandsring verchromd, muurconsole zwart

	Art.-nr.	Prijs	Aanbevolen toebehoren	Art.-nr.	Prijs
matzwart/wit glanzend	4506 500 180	3.458,00	Spiegel, SP.300	6719 000 899	245,00
			Spiegel, SP.325	6716 000 899	229,00

Kranen verwijzing

Neervalpunt ca. 147 – 192 mm vanaf de achterkant van de waskom.
Parameters, zie pagina 20.

Matzwart**AB . KE400**

Opbouwwaskom, rond, Ø 400 mm, hoogte 116 mm, geglazuurd staal, zonder kraangat, zonder overloop, inclusief bevestigingsset, schachtventiel, ventielkap, geglazuurd in de kleur van de waskom, Ø 74 mm, afstandsring zwart

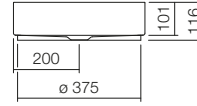
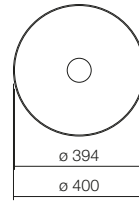

	Art.-nr.	Prijs	Aanbevolen toebehoren	Art.-nr.	Prijs
mat zwart	3222 000 240	793,00	Sifon, Sl.2	8306 000 978	201,00
			Sifon, Sl.3	8312 000 978	196,00

Kranen verwijzing

Neerwalpunt ca. 105 – 150 mm vanaf de achterkant van de waskom.
Parameters, zie pagina 20.

AB . S0400 . 1

Opbouwwaskom, rond, Ø 400 mm, hoogte 102 mm, geglazuurd staal, zonder kraangat, zonder overloop, inclusief bevestigingsset, schachtventiel, ventielkap, geglazuurd in de kleur van de waskom, Ø 74 mm, afstandsring zwart

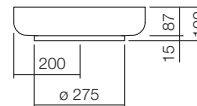
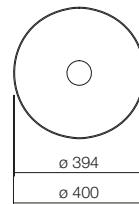

	Art.-nr.	Prijs	Aanbevolen toebehoren	Art.-nr.	Prijs
mat zwart	3509 000 240	755,00	Sifon, Sl.2	8306 000 978	201,00
			Sifon, Sl.3	8312 000 978	196,00

Kranen verwijzing

Neerwalpunt ca. 60 – 150 mm vanaf de achterkant van de waskom.
Parameters, zie pagina 20.

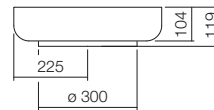
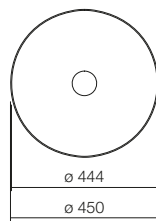
Matzwart**AB.S0450.1**

Opbouwwaskom, rond, Ø 450 mm, hoogte 119 mm, geglazuurd staal, zonder kraangat, zonder overloop, inclusief bevestigingsset, schachtventiel, ventielkap, geglazuurd in de kleur van de waskom, Ø 74 mm, afstandsring zwart

	Art.-nr.	Prijs	Aanbevolen toebehoren	Art.-nr.	Prijs
mat zwart	3503 000 240	908,00	Sifon, SI.2	8306 000 978	201,00
			Sifon, SI.3	8312 000 978	196,00

Kranen verwijzing

Neerwalpunt ca. 60 – 170 mm vanaf de achterkant van de waskom.
Parameters, zie pagina 20.

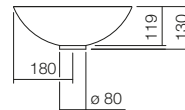
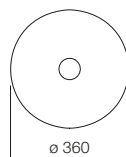
SB.K360.GS

Schotelvormige waskom, rond, Ø 360 mm, hoogte 130 mm, geglazuurd staal, zonder kraangat, zonder overloop, inclusief schachtventiel, ventielkap, geglazuurd in de kleur van de waskom, Ø 63 mm, afstandsring zwart

	Art.-nr.	Prijs	Aanbevolen toebehoren	Art.-nr.	Prijs
mat zwart	3501 000 240	584,00	Sifon, SI.2	8306 000 978	201,00
			Sifon, SI.3	8312 000 978	196,00

Kranen verwijzing

Neerwalpunt ca. 100 – 140 mm vanaf de achterkant van de waskom.
Parameters, zie pagina 20.

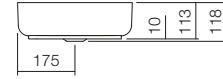
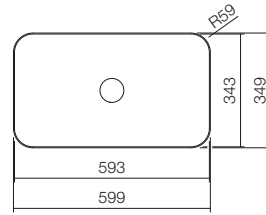
Matzwart**SB . SR650**

Schotelvormige waskom, rechthoekig, b/h/d 599/118/349 mm, gegla-
zuurd staal, zonder kraangat, zonder overloop, inclusief schachtventiel,
ventielkap, geglazuurd in de kleur van de waskom, Ø 84 mm, afstandsfra-
me zwart

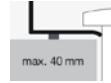

	Art.-nr.	Prijs	Aanbevolen toebehoren	Art.-nr.	Prijs
mat zwart	3521 500 240	1.109,00	Sifon, SI.2	8306 000 978	201,00
			Sifon, SI.3	8312 000 978	196,00

Kranen verwijzing

Neervalpunt ca. 58 – 108 mm vanaf de achterkant van de waskom.
Parameters, zie pagina 20.

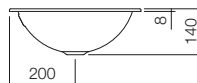
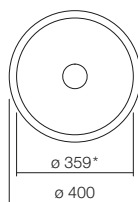
Metallic**UB . K400**

Onderbouwwaskom, rond, Ø 359 mm, hoogte 140 mm, geglazuurd staal, metallic, zonder kraangat, zonder overloop, inclusief bevestigingsset, schachtventiel, ventielkap, geglazuurd metallic dark iron, Ø 74 mm



	Art.-nr.	Prijs	Aanbevolen toebehoren	Art.-nr.	Prijs
dark iron	2031 500 190	399,00	Sifon, Sl.2	8306 000 978	201,00
			Sifon, Sl.3	8312 000 978	196,00

Kranen verwijzing

Neervalpunt ca. 110 – 150 mm vanaf de achterkant van de waskom.
Parameters, zie pagina 20.

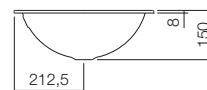
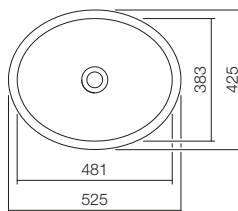
UB . 0525

Onderbouwwaskom, ovaal, b/h/d 481/150/383 mm, geglazuurd staal, metallic, zonder kraangat, zonder overloop, inclusief bevestigingsset, schachtventiel, ventielkap, geglazuurd metallic dark iron, Ø 74 mm



	Art.-nr.	Prijs	Aanbevolen toebehoren	Art.-nr.	Prijs
dark iron	2111 500 190	434,00	Sifon, Sl.2	8306 000 978	201,00
			Sifon, Sl.3	8312 000 978	196,00

Kranen verwijzing

Neervalpunt ca. 120 – 165 mm vanaf de achterkant van de waskom.
Parameters, zie pagina 20.

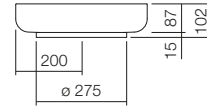
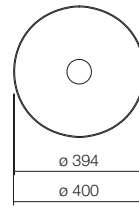
Metallic**AB.S0400.1**

Opbouwwaskom, rond, Ø 400 mm, hoogte 102 mm, geglazuurd staal, metallic, zonder kraangat, zonder overloop, inclusief bevestigingsset, schachtventiel, ventielkap, geglazuurd metallic dark, Ø 74 mm, afstandsring zwart

	Art.-nr.	Prijs	Aanbevolen toebehoren	Art.-nr.	Prijs
dark iron	3509 000 190	781,00	Sifon, Sl.2	8306 000 978	201,00
			Sifon, Sl.3	8312 000 978	196,00

Kranen verwijzing

Neerwalpunt ca. 60 – 150 mm vanaf de achterkant van de waskom.
Parameters, zie pagina 20.

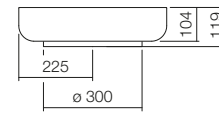
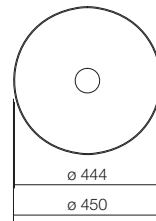
AB.S0450.1

Opbouwwaskom, rond, Ø 450 mm, hoogte 119 mm, geglazuurd staal, metallic, zonder kraangat, zonder overloop, inclusief bevestigingsset, schachtventiel, ventielkap, geglazuurd metallic dark iron, Ø 74 mm, afstandsring zwart

	Art.-nr.	Prijs	Aanbevolen toebehoren	Art.-nr.	Prijs
dark iron	3503 000 190	1.123,00	Sifon, Sl.2	8306 000 978	201,00
			Sifon, Sl.3	8312 000 978	196,00

Kranen verwijzing

Neerwalpunt ca. 60 – 170 mm vanaf de achterkant van de waskom.
Parameters, zie pagina 20.

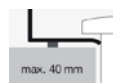
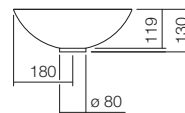
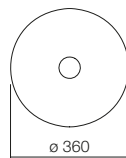
Metallic**SB . K360 . GS**

Schotelvormige waskom, rond, Ø 360 mm, hoogte 130 mm, geglazuurd staal, metallic, zonder kraangat, zonder overloop, inclusief schachtventiel, ventielkap, geglazuurd metallic dark iron, Ø 63 mm, afstandsring zwart

	Art.-nr.	Prijs	Aanbevolen toebehoren	Art.-nr.	Prijs
dark iron	3501 000 190	723,00	Sifon, SI.2	8306 000 978	201,00
			Sifon, SI.3	8312 000 978	196,00

Kranen verwijzing

Neerwalpunt ca. 100 – 140 mm vanaf de achterkant van de waskom.
Parameters, zie pagina 20.

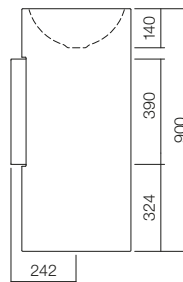
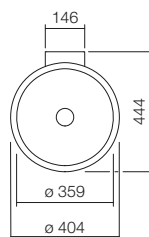
WT . RX400K

Wastafel, rond, b/h/d 404/900/444 mm, waskom rond, gecentreerd, Ø 359 mm, waskom diepte 140 mm, geglazuurd staal, metallic, zonder kraangat, zonder overloop, inclusief bevestigingsset, schachtventiel, ventielkap, geglazuurd metallic dark iron, Ø 63 mm, sifon, muurconsole zwart

	Art.-nr.	Prijs	Aanbevolen toebehoren	Art.-nr.	Prijs
dark iron	4503 000 190	2.816,00	Spiegel, SP.300	6719 000 899	245,00
			Spiegel, SP.325	6716 000 899	229,00

Kranen verwijzing

Neerwalpunt ca. 152 – 192 mm vanaf de achterkant van de waskom.
Parameters, zie pagina 20.











































Wastafel
Metallic Dark Iron
WT.RX400K
404 x 900 x 444 mm

Wastafels

WT



Scopio
Wastafel
WT.RX400H.CO
400 x 900 x 500 mm

Breedte			
325 mm	400 – 600 mm	650 – 800 mm	1000 – 1250 mm
 WT.RS325 ø 329 mm I.P. 108	 WT.CO400 ø 400 mm I.P. 110  WT.CO400H ø 400 mm I.P. 110  WT.RS400 ø 400 mm I.P. 108  WT.RS450 ø 450 mm I.P. 109		
 WT.RX325.KE ø 325 mm I.S. 105  WT.RX325K ø 329 mm I.S. 102  WT.RX400.CU ø 397 mm S. 101  WT.RX400H.CU ø 397 mm S. 101  WT.RX400.CR ø 397 mm S. 100  WT.RX400H.CR ø 397 mm S. 100	 WT.RX400.KE ø 400 mm I.P. 105  WT.RX400K ø 404 mm I.P. 103/107  WT.RX400KH ø 400 mm I.P. 102  WT.RX400H.CO ø 400 mm I.P. 104  WT.RX400.CO ø 400 mm I.P. 104		Rond
Kolommen	Kolommen		
 WT.IC325H 325 x 325 mm I.P. 111  WT.QS325 325 x 325 mm I.P. 117  WT.QS325H 325 x 385 mm I.P. 117  WT.QS325X 329 x 329 mm I.P. 118	 WT.MC450H 450 x 455 mm I.P. 113  WT.XXS450.L/R 450 x 236 mm I.P. 115/116  WT.XXS450H.L/R 450 x 236 mm I.P. 115/116  WT.XS500.L/R 500 x 268 mm I.P. 121/122  WT.XS500H.L/R 500 x 268 mm I.P. 121/122  WT.QS525.L/R 525 x 325 mm I.P. 119/120  WT.QS525H.L/R 525 x 325 mm I.P. 118/119  WT.PR585 585 x 347 mm I.P. 124  WT.PR585H 585 x 405 mm I.P. 124  WT.IC600H 600 x 325 mm I.P. 111  WT.IC600H.L/R 600 x 325 mm I.P. 112	 WT.SR800H.L/R 800 x 472 mm I.P. 123  WT.MC800H 800 x 455 mm I.P. 113  WT.MC800H.L/R 800 x 455 mm I.P. 114  WT.PR800 800 x 405 mm I.P. 125  WT.PR800H 800 x 405 mm I.P. 125  WT.PR800.L/R 800 x 405 mm I.P. 126/127  WT.PR800H.L/R 800 x 405 mm I.P. 126/127	Vierkant/Rechthoek
Kolommen	Kolommen		
 WT.RX325QS 329 x 329 mm P. 106	 WT.RX450QS 455 x 455 mm I.P. 106/107		

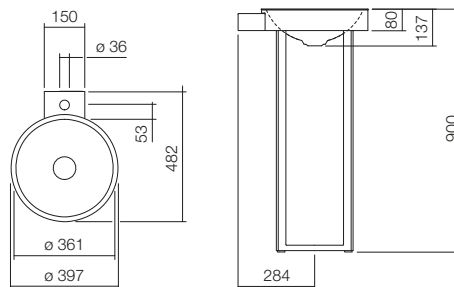
Wastafelzuilen – CR-serie – met wandbevestigingPrijzen in euro excl. btw
Montage/aansluitmaten, zie pagina 186**WT . RX400H . CR**

Wastafel, rond, b/h/d 397/900/482 mm, waskom rond, gecentreerd, Ø 361 mm, waskom diepte 137 mm, geglazuurd staal wit, met een kraangat, zonder overloop, staal console, poederlak, matzwart, inclusief bevestigingsset, schachtventiel, ventielkap, geglazuurd wit, Ø 84 mm, muurconsole matzwart

	Art.-nr.	Prijs	Aanbevolen toebehoren	Art.-nr.	Prijs
bicolor	4509 800 240	2.295,00	Spiegel, SP.300 Spiegel, SP.325	6719 000 899 6716 000 899	245,00 229,00

Kranen verwijzing

Neerwalpunt ca. 143 – 178 mm vanaf midden van de kraangat.
Parameters, zie pagina 20.

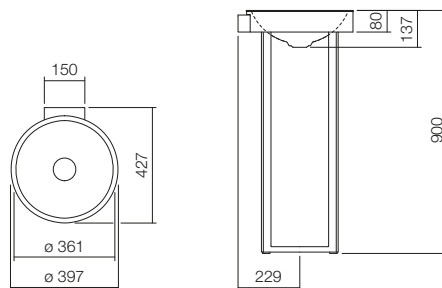
WT . RX400 . CR

Wastafel, rond, b/h/d 397/900/427 mm, waskom rond, gecentreerd, Ø 361 mm, waskom diepte 137 mm, geglazuurd staal wit, zonder kraangat, zonder overloop, staal console, poederlak, matzwart, inclusief bevestigingsset, schachtventiel, ventielkap, geglazuurd wit, Ø 84 mm, muurconsole matzwart

	Art.-nr.	Prijs	Aanbevolen toebehoren	Art.-nr.	Prijs
bicolor	4509 500 240	2.295,00	Spiegel, SP.300 Spiegel, SP.325	6719 000 899 6716 000 899	245,00 229,00

Kranen verwijzing

Neerwalpunt ca. 138 – 173 mm vanaf de achterkant van de waskom.
Parameters, zie pagina 20.

Wastafelzuilen – CU-serie – met wandbevestiging

Prijzen in euro excl. btw
Montage/aansluitmaten, zie pagina 186

WT . RX400H . CU

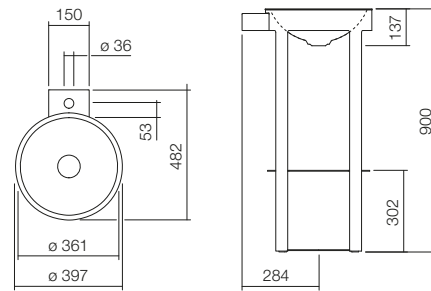

Wastafel, rond, b/h/d 397/900/482 mm, waskom rond, gecentreerd, Ø 361 mm, waskom diepte 137 mm, geglazuurd staal, met een kraangat, zonder overloop, staal console met planchet, poederlak, wit, inclusief bevestigingsset, schachtventiel, ventielkap, geglazuurd wit, Ø 84 mm, muurconsole wit

	Art.-nr.	Prijs	Aanbevolen toebehoren	Art.-nr.	Prijs
wit, ProShield	4508 800 000	2.185,00	Spiegel, SP.300	6719 000 899	245,00
			Spiegel, SP.325	6716 000 899	229,00

Kranen verwijzing

Neerwalpunt ca. 143 – 178 mm vanaf midden van de kraangat.
Parameters, zie pagina 20.

WT . RX400 . CU

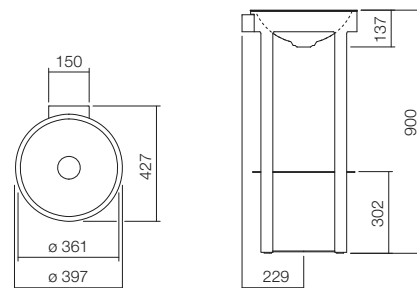

Wastafel, rond, b/h/d 397/900/427 mm, waskom rond, gecentreerd, Ø 361 mm, waskom diepte 137 mm, geglazuurd staal, zonder kraangat, zonder overloop, staal console met planchet, poederlak, wit, inclusief bevestigingsset, schachtventiel, ventielkap, geglazuurd wit, Ø 84 mm, muurconsole wit

	Art.-nr.	Prijs	Aanbevolen toebehoren	Art.-nr.	Prijs
wit, ProShield	4508 500 000	2.185,00	Spiegel, SP.300	6719 000 899	245,00
			Spiegel, SP.325	6716 000 899	229,00

Kranen verwijzing

Neerwalpunt ca. 138 – 173 mm vanaf de achterkant van de waskom.
Parameters, zie pagina 20.

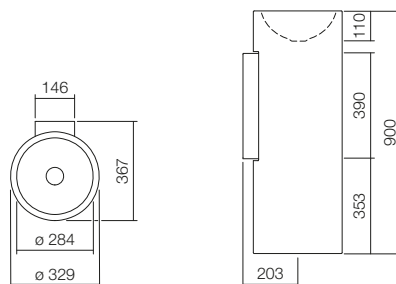
Wastafelzuilen – K-serie – met wandbevestiging**WT . RX325K**

Wastafel, rond, b/h/d 329/900/367 mm, waskom rond, gecentreerd, \varnothing 284 mm, waskom diepte 110 mm, geglazuurd staal, zonder kraangat, zonder overloop, inclusief bevestigingsset, schachtventiel, ventielkap, verchromd, \varnothing 63 mm, sifon, muurconsole wit

	Art.-nr.	Prijs	Uitvoeringsvarianten	Meerprijs
wit, ProShield	4501 000 000	1.623,00	Hoogglans, mat, speciale kleur	30 %

Kranen verwijzing

Neerwalpunt ca. 125 – 155 mm vanaf de achterkant van de waskom.
Parameters, zie pagina 20.

Aanbevolen toebehoren

	Art.-nr.	Prijs
Spiegel, SP.300	6719 000 899	245,00
Spiegel, SP.325	6716 000 899	229,00

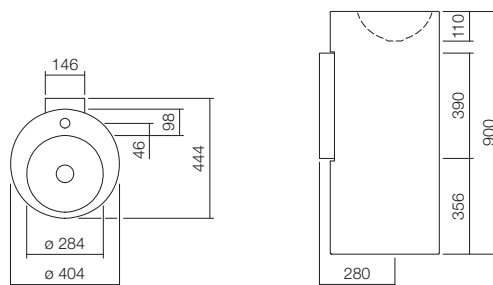
WT . RX400KH

Wastafel, rond, b/h/d 404/900/444 mm, waskom rond, gecentreerd, \varnothing 284 mm, waskom diepte 110 mm, geglazuurd staal, met een kraangat, zonder overloop, inclusief bevestigingsset, schachtventiel, ventielkap, verchromd, \varnothing 63 mm, sifon, muurconsole wit

	Art.-nr.	Prijs	Uitvoeringsvarianten	Meerprijs
wit, ProShield	4500 000 000	1.838,00	Hoogglans, mat, speciale kleur	30 %

Kranen verwijzing

Neerwalpunt ca. 110 – 140 mm vanaf midden van de kraangat.
Parameters, zie pagina 20.

Aanbevolen toebehoren

	Art.-nr.	Prijs
Spiegel, SP.300	6719 000 899	245,00
Spiegel, SP.325	6716 000 899	229,00

Wastafelzuilen – K-serie – met wandbevestiging

Prijzen in euro excl. btw
Montage/aansluitmaten, zie pagina 186

WT .RX400K

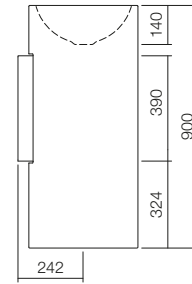
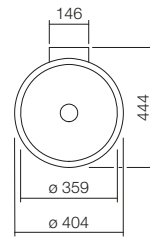

Wastafel, rond, b/h/d 404/900/444 mm, waskom rond, gecentreerd, Ø 359 mm, waskom diepte 140 mm, geglazuurd staal, zonder kraangat, zonder overloop, inclusief bevestigingsset, schachtventiel, ventielkap, verchromd, Ø 63 mm, sifon, muurconsole wit

	Art.-nr.	Prijs	Uitvoeringsvarianten	Meerprijs
wit, ProShield dark iron > zie hoofdstuk: Speciale glazuren	4503 000 000	1.788,00	Hoogglans, mat, speciale kleur	30 %

Kranen verwijzing

Neervalpunt ca. 152 – 192 mm vanaf de achterkant van de waskom.
Parameters, zie pagina 20.

Aanbevolen toebehoren

	Art.-nr.	Prijs
Spiegel, SP.300	6719 000 899	245,00
Spiegel, SP.325	6716 000 899	229,00

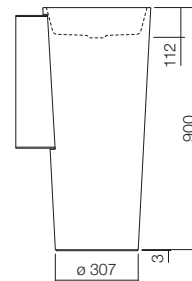
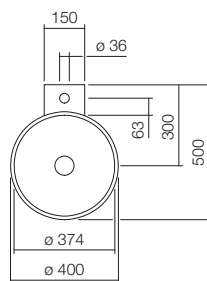
Wastafelzuilen – CO-serie – met wandbevestiging**WT . RX400H . CO**

Wastafel, rond, b/h/d 400/900/500 mm, waskom rond, gecentreerd, Ø 374 mm, waskom diepte 112 mm, geglazuurd staal, met een kraangat, zonder overloop, inclusief bevestigingsset, schachtventiel, ventielkap, geglazuurd wit, Ø 74 mm, sifon, muurconsole wit

	Art.-nr.	Prijs	Uitvoeringsvarianten	Meerprijs
wit, ProShield	4507 800 000	1.788,00	Hoogglans, mat, speciale kleur	30 %

Kranen verwijzing

Neerwalpunt ca. 163 – 198 mm vanaf midden van de kraangat.
Parameters, zie pagina 20.

Aanbevolen toebehoren

	Art.-nr.	Prijs
Spiegel, SP.300	6719 000 899	245,00
Spiegel, SP.325	6716 000 899	229,00

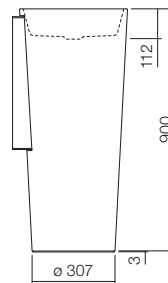
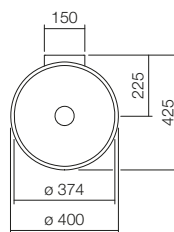
WT . RX400 . CO

Wastafel, rond, b/h/d 400/900/425 mm, waskom rond, gecentreerd, Ø 374 mm, waskom diepte 112 mm, geglazuurd staal, zonder kraangat, zonder overloop, inclusief bevestigingsset, schachtventiel, ventielkap, geglazuurd wit, Ø 74 mm, sifon, muurconsole wit

	Art.-nr.	Prijs	Uitvoeringsvarianten	Meerprijs
wit, ProShield	4507 500 000	1.788,00	Hoogglans, mat, speciale kleur	30 %

Kranen verwijzing

Neerwalpunt ca. 138 – 173 mm vanaf de achterkant van de waskom.
Parameters, zie pagina 20.

Aanbevolen toebehoren

	Art.-nr.	Prijs
Spiegel, SP.300	6719 000 899	245,00
Spiegel, SP.325	6716 000 899	229,00

Wastafelzuilen – KE-serie – met wandbevestiging

Prijzen in euro excl. btw
Montage/aansluitmaten, zie pagina 186/187

WT . RX325 . KE

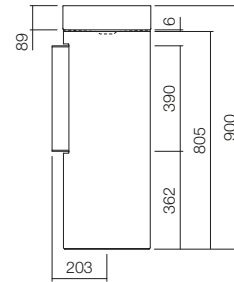
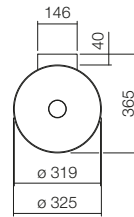

Wastafel, rond, b/h/d 325/900/365 mm, waskom rond, gecentreerd, Ø 319 mm, waskom diepte 89 mm, geglazuurd staal, zonder kraangat, zonder overloop, inclusief bevestigingsset, schachtventiel, ventielkap, verchroomd, Ø 63 mm, sifon, afstandsring verchroomd, muurconsole wit

	Art.-nr.	Prijs	Uitvoeringsvarianten	Meerprijs
wit, ProShield	4505 500 000	2.220,00	Hoogglans, mat, speciale kleur	30 %

Kranen verwijzing

Neerwalpunt ca. 125 – 160 mm vanaf de achterkant van de waskom.
Parameters, zie pagina 20.

Aanbevolen toebehoren

	Art.-nr.	Prijs
Spiegel, SP.300	6719 000 899	245,00
Spiegel, SP.325	6716 000 899	229,00

WT . RX400 . KE

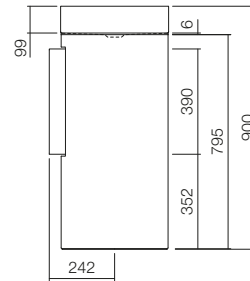
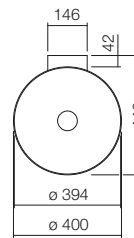

Wastafel, rond, b/h/d 400/900/442 mm, waskom rond, gecentreerd, Ø 394 mm, waskom diepte 99 mm, geglazuurd staal, zonder kraangat, zonder overloop, inclusief bevestigingsset, schachtventiel, ventielkap, verchroomd, Ø 74 mm, sifon, afstandsring verchroomd, muurconsole wit

	Art.-nr.	Prijs	Uitvoeringsvarianten	Meerprijs
wit, ProShield	4506 500 000	2.353,00	Hoogglans, mat, speciale kleur	30 %
bicolor > zie hoofdstuk: Speciale glazen				

Kranen verwijzing

Neerwalpunt ca. 147 – 192 mm vanaf de achterkant van de waskom.
Parameters, zie pagina 20.

Aanbevolen toebehoren

	Art.-nr.	Prijs
Spiegel, SP.300	6719 000 899	245,00
Spiegel, SP.325	6716 000 899	229,00

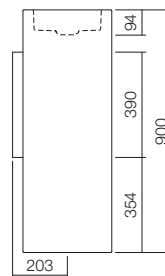
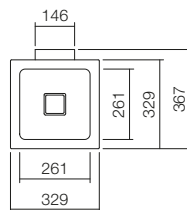
Wastafelzuilen – Q-serie – met wandbevestiging**WT .RX325QS**

Wastafel, vierkant, b/h/d 329/900/367 mm, waskom vierkant, gecentreerd, b/h/d 261/94/261 mm, geglazuurd staal, zonder kraangat, zonder overloop, inclusief bevestigingsset, schachtventiel, ventielkap, geglazuurd wit, b/d 68/68 mm, sifon, muurconsole wit

	Art.-nr.	Prijs	Uitvoeringsvarianten	Meerprijs
wit, ProShield	4801 000 000	1.918,00	Hoogglans, mat, speciale kleur	30 %

Kranen verwijzing

Neervalpunt ca. 128 – 148 mm vanaf de achterkant van de waskom.
Parameters, zie pagina 20.

Aanbevolen toebehoren

	Art.-nr.	Prijs
Spiegel, SP.300	6719 000 899	245,00
Spiegel, SP.325	6716 000 899	229,00

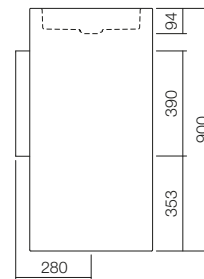
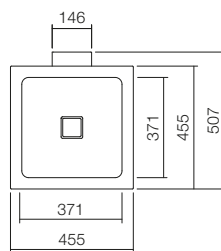
WT .RX450QS

Wastafel, vierkant, b/h/d 455/900/507 mm, waskom vierkant, gecentreerd, b/h/d 371/94/371 mm, geglazuurd staal, zonder kraangat, zonder overloop, inclusief bevestigingsset, schachtventiel, ventielkap, geglazuurd wit, b/d 68/68 mm, sifon, muurconsole wit

	Art.-nr.	Prijs	Uitvoeringsvarianten	Meerprijs
wit, ProShield	4804 000 000	2.633,00	Hoogglans, mat, speciale kleur	30 %

Kranen verwijzing

Neervalpunt ca. 169 – 224 mm vanaf de achterkant van de waskom.
Parameters, zie pagina 20.

Aanbevolen toebehoren

	Art.-nr.	Prijs
Spiegel, SP.450	6717 000 899	253,00

Wastafelzuilen – K-serie, Q-serie – vrijstaand

Prijzen in euro excl. btw

Montage/aansluitmaten: Downloaden op www.alape.com

WT . RX400K

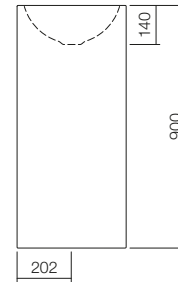
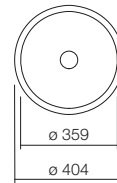
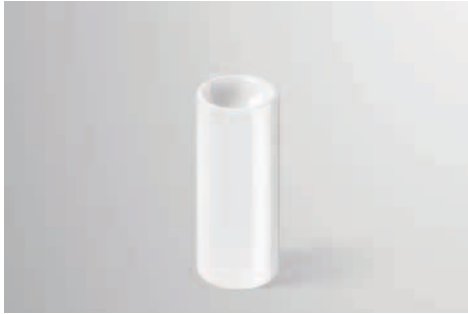

Wastafel, rond, b/h/d 404/900/404 mm, waskom rond, gecentreerd, Ø 359 mm, waskom diepte 140 mm, geglazuurd staal, zonder kraangat, zonder overloop, inclusief bevestigingsset, schachtventiel, ventielkap, verchromd, Ø 63 mm, sifon, vloerconsole

	Art.-nr.	Prijs	Uitvoeringsvarianten	Meerprijs
wit, ProShield	4504 000 000	1.788,00	Hoogglans, mat, speciale kleur	30 %

Kranen verwijzing

Neervalpunt ca. 112 – 152 mm vanaf de achterkant van de waskom.
Parameters, zie pagina 20.

WT . RX450QS

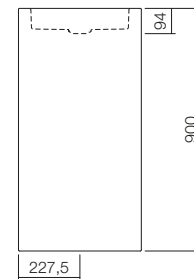
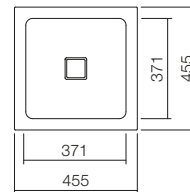

Wastafel, vierkant, b/h/d 455/900/455 mm, waskom vierkant, gecentreerd, b/h/d 371/94/371 mm, geglazuurd staal, zonder kraangat, zonder overloop, inclusief bevestigingsset, schachtventiel, ventielkap, geglazuurd wit, b/d 68/68 mm, sifon, vloerconsole

	Art.-nr.	Prijs	Uitvoeringsvarianten	Meerprijs
wit, ProShield	4805 000 000	2.633,00	Hoogglans, mat, speciale kleur	30 %

Kranen verwijzing

Neervalpunt ca. 117 – 172 mm vanaf de achterkant van de waskom.
Parameters, zie pagina 20.

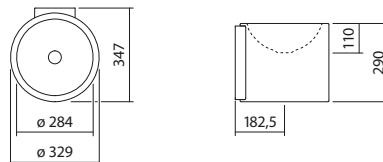
Wastafels – RS-serie**WT . RS325**

Wastafel, rond, b/h/d 329/290/347 mm, waskom rond, gecentreerd, Ø 284 mm, waskom diepte 110 mm, geglazuurd staal, zonder kraangat, zonder overloop, inclusief bevestigingsset, muurconsole wit

	Art.-nr.	Prijs	Uitvoeringsvarianten	Meerprijs
wit, ProShield	5041 000 000	1.000,00	Hoogglans, mat, speciale kleur	30 %

Kranen verwijzing

Neervalpunt ca. 105 – 135 mm vanaf de achterkant van de waskom.
Parameters, zie pagina 20.

Aanbevolen toebehoren

	Art.-nr.	Prijs
Sifon, SI.2	8306 000 978	201,00
Sifon, SI.3	8312 000 978	196,00
Schachtventiel, VT.2	8304 000 000	73,00

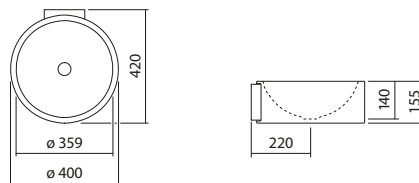
WT . RS400

Wastafel, rond, b/h/d 400/155/420 mm, waskom rond, gecentreerd, Ø 359 mm, waskom diepte 140 mm, geglazuurd staal, zonder kraangat, zonder overloop, inclusief bevestigingsset, muurconsole wit

	Art.-nr.	Prijs	Uitvoeringsvarianten	Meerprijs
wit, ProShield	5052 000 000	801,00	Hoogglans, mat, speciale kleur	30 %

Kranen verwijzing

Neervalpunt ca. 130 – 170 mm vanaf de achterkant van de waskom.
Parameters, zie pagina 20.

Aanbevolen toebehoren

	Art.-nr.	Prijs
Sifon, SI.2	8306 000 978	201,00
Sifon, SI.3	8312 000 978	196,00
Schachtventiel, VT.3	8305 000 000	77,00

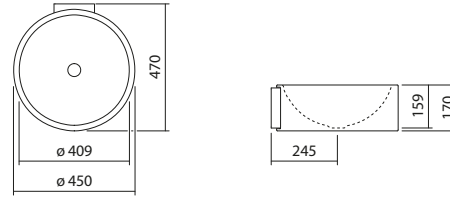
Wastafels – RS-serie**WT . RS450**

Wastafel, rond, b/h/d 450/170/470 mm, waskom rond, gecentreerd, Ø 409 mm, waskom diepte 159 mm, geglazuurd staal, zonder kraangat, zonder overloop, inclusief bevestigingsset, muurconsole wit

	Art.-nr.	Prijs	Uitvoeringsvarianten	Meerprijs
wit, ProShield	5054 000 000	876,00	Hoogglans, mat, speciale kleur	30 %

Kranen verwijzing

Neervalpunt ca. 130 – 190 mm vanaf de achterkant van de waskom.
Parameters, zie pagina 20.

Aanbevolen toebehoren

	Art.-nr.	Prijs
Sifon, SI.2	8306 000 978	201,00
Sifon, SI.3	8312 000 978	196,00
Schachtventiel, VT.3	8305 000 000	77,00

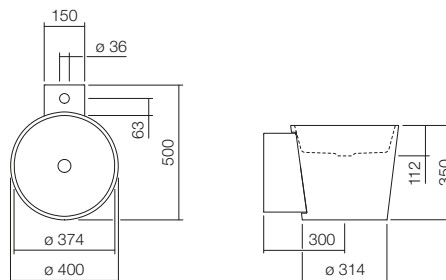
Wastafels – CO-serie (Scopio)**WT . C0400H**

Wastafel, rond, b/h/d 400/350/500 mm, waskom rond, gecentreerd, Ø 374 mm, waskom diepte 112 mm, geglazuurd staal, met een kraangat, zonder overloop, inclusief bevestigingsset, schachtventiel, ventielkap, geglazuurd wit, Ø 74 mm, muurconsole wit

	Art.-nr.	Prijs	Uitvoeringsvarianten	Meerprijs
wit, ProShield	5042 800 000	1.141,00	Hoogglans, mat, speciale kleur	30 %

Kranen verwijzing

Neervalpunt ca. 163 – 198 mm vanaf midden van de kraangat.
Parameters, zie pagina 20.

Aanbevolen toebehoren

	Art.-nr.	Prijs
Sifon, SI.2	8306 000 978	201,00
Sifon, SI.3	8312 000 978	196,00

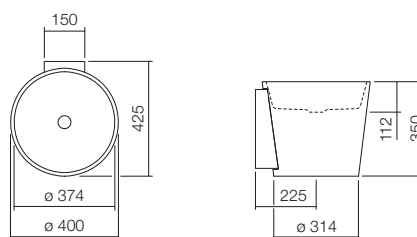
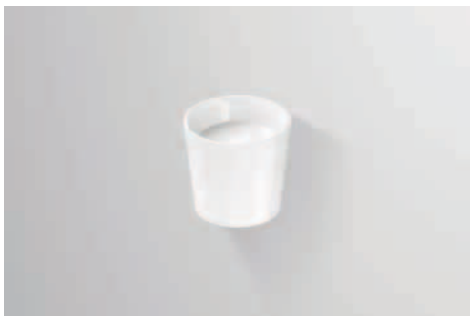
WT . C0400

Wastafel, rond, b/h/d 400/350/425 mm, waskom rond, gecentreerd, Ø 374 mm, waskom diepte 112 mm, geglazuurd staal, zonder kraangat, zonder overloop, inclusief bevestigingsset, schachtventiel, ventielkap, geglazuurd wit, Ø 74 mm, muurconsole wit

	Art.-nr.	Prijs	Uitvoeringsvarianten	Meerprijs
wit, ProShield	5042 500 000	1.141,00	Hoogglans, mat, speciale kleur	30 %

Kranen verwijzing

Neervalpunt ca. 138 – 173 mm vanaf de achterkant van de waskom.
Parameters, zie pagina 20.

Aanbevolen toebehoren

	Art.-nr.	Prijs
Sifon, SI.2	8306 000 978	201,00
Sifon, SI.3	8312 000 978	196,00

Wastafels – IC-serie

Prijzen in euro excl. btw
Montage/aansluitmaten, zie pagina 188

WT . IC325H

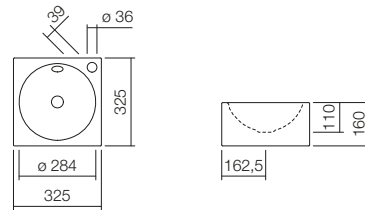

Wastafel, vierkant, b/h/d 325/160/325 mm, waskom rond, gecentreerd, Ø 284 mm, waskom diepte 110 mm, geglazuurd staal, met een kraangat, met overloop, inclusief bevestigingsset, overloopgarnituur

	Art.-nr.	Prijs	Uitvoeringsvarianten	Meerprijs
wit, ProShield	4236 200 000	566,00	Zonder overloop	20 %
			Hoogglans, mat, speciale kleur	30 %

Kranen verwijzing

Neerwalpunt ca. 104 – 134 mm vanaf midden van de kraangat.
Parameters, zie pagina 20.

Aanbevolen toebehoren

	Art.-nr.	Prijs
Sifon, SI.2	8306 000 978	201,00
Sifon, SI.3	8312 000 978	196,00
Schachtventiel, VT.1	8302 000 978	94,00
Hoekventielbekleding, EV.3	8110 000 978	258,00

WT . IC600H

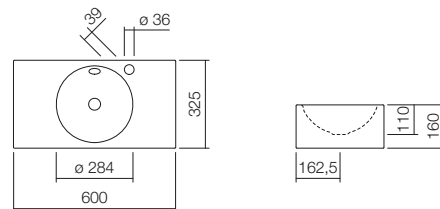

Wastafel, rechthoekig, b/h/d 600/160/325 mm, waskom rond, gecentreerd, Ø 284 mm, waskom diepte 110 mm, geglazuurd staal, met een kraangat, met overloop, inclusief bevestigingsset, overloopgarnituur

	Art.-nr.	Prijs	Uitvoeringsvarianten	Meerprijs
wit, ProShield	4238 200 000	667,00	Zonder kraangat	20 %
			Zonder overloop	20 %
			Hoogglans, mat, speciale kleur	30 %

Kranen verwijzing

Neerwalpunt ca. 104 – 134 mm vanaf midden van de kraangat.
Parameters, zie pagina 20.

Aanbevolen toebehoren

	Art.-nr.	Prijs
Sifon, SI.2	8306 000 978	201,00
Sifon, SI.3	8312 000 978	196,00
Schachtventiel, VT.1	8302 000 978	94,00
Hoekventielbekleding, EV.3	8110 000 978	258,00

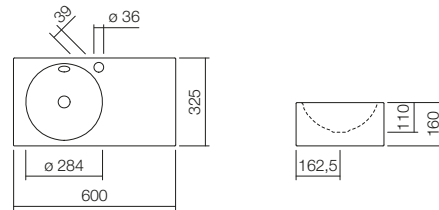
Wastafels – IC-serie**WT . IC600H . L**

Wastafel, rechthoekig, b/h/d 600/160/325 mm, waskom rond, links, Ø 284 mm, waskom diepte 110 mm, geglazuurd staal, met een kraangat, met overloop, inclusief bevestigingsset, overloopgarnituur

	Art.-nr.	Prijs	Uitvoeringsvarianten	Meerprijs
wit, ProShield	4239 200 000	667,00	Zonder kraangat	20 %
			Zonder overloop	20 %
			Hoogglans, mat, speciale kleur	30 %

Kranen verwijzing

Neervalpunt ca. 104 – 134 mm vanaf midden van de kraangat.
Parameters, zie pagina 20.

Aanbevolen toebehoren

	Art.-nr.	Prijs
Sifon, SI.2	8306 000 978	201,00
Sifon, SI.3	8312 000 978	196,00
Schachtventiel, VT.1	8302 000 978	94,00
Hoekventielbekleding, EV.3	8110 000 978	258,00

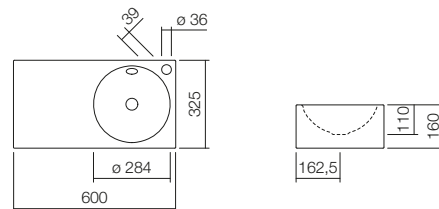
WT . IC600H . R

Wastafel, rechthoekig, b/h/d 600/160/325 mm, waskom rond, rechts, Ø 284 mm, waskom diepte 110 mm, geglazuurd staal, met een kraangat, met overloop, inclusief bevestigingsset, overloopgarnituur

	Art.-nr.	Prijs	Uitvoeringsvarianten	Meerprijs
wit, ProShield	4240 200 000	667,00	Zonder kraangat	20 %
			Zonder overloop	20 %
			Hoogglans, mat, speciale kleur	30 %

Kranen verwijzing

Neervalpunt ca. 104 – 134 mm vanaf midden van de kraangat.
Parameters, zie pagina 20.

Aanbevolen toebehoren

	Art.-nr.	Prijs
Sifon, SI.2	8306 000 978	201,00
Sifon, SI.3	8312 000 978	196,00
Schachtventiel, VT.1	8302 000 978	94,00
Hoekventielbekleding, EV.3	8110 000 978	258,00

Wastafels – MC-serie

Prijzen in euro excl. btw
Montage/aansluitmaten, zie pagina 188/189

WT . MC450H

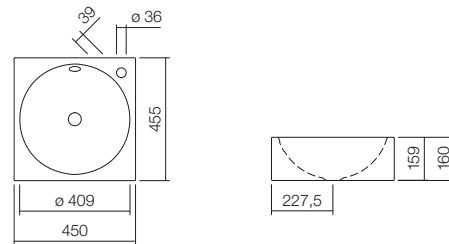
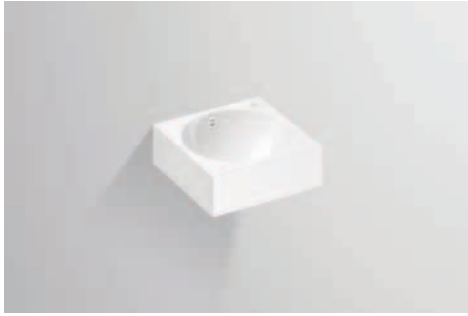

Wastafel, rechthoekig, b/h/d 450/160/455 mm, waskom rond, gecentreerd, Ø 409 mm, waskom diepte 159 mm, geglazuurd staal, met een kraangat, met overloop, inclusief bevestigingsset, overloopgarnituur

	Art.-nr.	Prijs	Uitvoeringsvarianten	Meerprijs
wit, ProShield	4228 000 000	656,00	Zonder overloop	20 %
			Hoogglans, mat, speciale kleur	30 %

Kranen verwijzing

Neervalpunt ca. 129 – 189 mm vanaf midden van de kraangat.
Parameters, zie pagina 20.

Aanbevolen toebehoren

	Art.-nr.	Prijs
Sifon, SI.2	8306 000 978	201,00
Sifon, SI.3	8312 000 978	196,00
Schachtventiel, VT.1	8302 000 978	94,00
Hoekventielbekleding, EV.3	8110 000 978	258,00

WT . MC800H

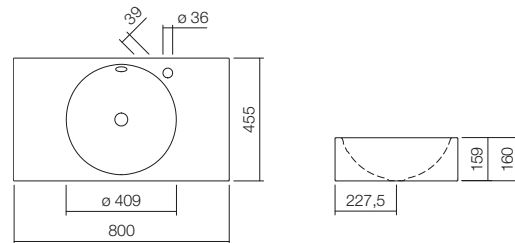

Wastafel, rechthoekig, b/h/d 800/160/455 mm, waskom rond, gecentreerd, Ø 409 mm, waskom diepte 159 mm, geglazuurd staal, met een kraangat, met overloop, inclusief bevestigingsset, overloopgarnituur

	Art.-nr.	Prijs	Uitvoeringsvarianten	Meerprijs
wit, ProShield	4230 000 000	848,00	Zonder overloop	20 %
			Hoogglans, mat, speciale kleur	30 %

Kranen verwijzing

Neervalpunt ca. 129 – 189 mm vanaf midden van de kraangat.
Parameters, zie pagina 20.

Aanbevolen toebehoren

	Art.-nr.	Prijs
Sifon, SI.2	8306 000 978	201,00
Sifon, SI.3	8312 000 978	196,00
Schachtventiel, VT.1	8302 000 978	94,00
Hoekventielbekleding, EV.3	8110 000 978	258,00

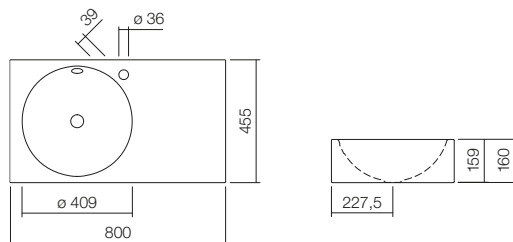
Wastafels – MC-serie**WT . MC800H . L**

Wastafel, rechthoekig, b/h/d 800/160/455 mm, waskom rond, links, Ø 409 mm, waskom diepte 159 mm, geglazuurd staal, met een kraangat, met overloop, inclusief bevestigingsset, overloopgarnituur

	Art.-nr.	Prijs	Uitvoeringsvarianten	Meerprijs
wit, ProShield	4231 000 000	848,00	Zonder kraangat	20 %
			Zonder overloop	20 %
			Hoogglans, mat, speciale kleur	30 %

Kranen verwijzing

Neervalpunt ca. 129 – 189 mm vanaf midden van de kraangat.
Parameters, zie pagina 20.

Aanbevolen toebehoren

	Art.-nr.	Prijs
Sifon, SI.2	8306 000 978	201,00
Sifon, SI.3	8312 000 978	196,00
Schachtventiel, VT.1	8302 000 978	94,00
Hoekventielbekleding, EV.3	8110 000 978	258,00

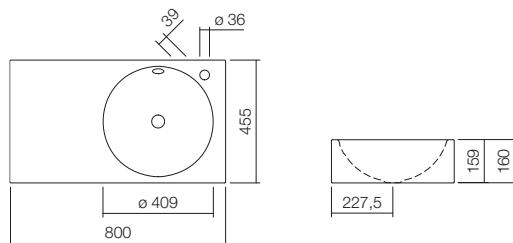
WT . MC800H . R

Wastafel, rechthoekig, b/h/d 800/160/455 mm, waskom rond, rechts, Ø 409 mm, waskom diepte 159 mm, geglazuurd staal, met een kraangat, met overloop, inclusief bevestigingsset, overloopgarnituur

	Art.-nr.	Prijs	Uitvoeringsvarianten	Meerprijs
wit, ProShield	4232 000 000	848,00	Zonder kraangat	20 %
			Zonder overloop	20 %
			Hoogglans, mat, speciale kleur	30 %

Kranen verwijzing

Neervalpunt ca. 129 – 189 mm vanaf midden van de kraangat.
Parameters, zie pagina 20.

Aanbevolen toebehoren

	Art.-nr.	Prijs
Sifon, SI.2	8306 000 978	201,00
Sifon, SI.3	8312 000 978	196,00
Schachtventiel, VT.1	8302 000 978	94,00
Hoekventielbekleding, EV.3	8110 000 978	258,00

Wastafels – XXS-serie (Fusion.S)

Prijzen in euro excl. btw
Montage/aansluitmaten, zie pagina 189

WT.XXS450H.L

Prijsverlaging

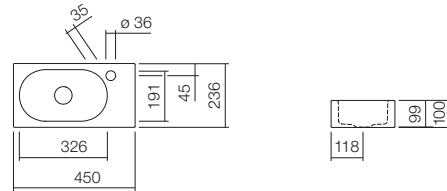

Wastafel, rechthoekig, b/h/d 450/100/236 mm, waskom ovaal, links, b/h/d 326/99/191 mm, geglazuurd staal, met een kraangat, zonder overloop, inclusief bevestigingsset, schachtventiel, ventielkap, verchromd, Ø 63 mm

	Art.-nr.	Prijs	Uitvoeringsvarianten	Meerprijs
wit, ProShield	4295 000 000	434,00	Hoogglans, mat, speciale kleur	30 %

Kranen verwijzing

Neervalpunt ca. 70 – 145 mm vanaf midden van de kraangat.
Parameters, zie pagina 20.

Aanbevolen toebehoren

	Art.-nr.	Prijs
Sifon, SI.2	8306 000 978	201,00
Sifon, SI.3	8312 000 978	196,00
Hoekventielbekleding, EV:3	8110 000 978	258,00

WT.XXS450.L

Prijsverlaging

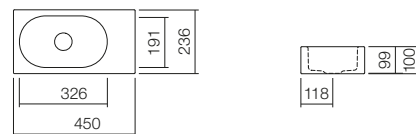

Wastafel, rechthoekig, b/h/d 450/100/236 mm, waskom ovaal, links, b/h/d 326/99/191 mm, geglazuurd staal, zonder kraangat, zonder overloop, inclusief bevestigingsset, schachtventiel, ventielkap, verchromd, Ø 63 mm

	Art.-nr.	Prijs	Uitvoeringsvarianten	Meerprijs
wit, ProShield	4296 000 000	434,00	Hoogglans, mat, speciale kleur	30 %

Kranen verwijzing

Neervalpunt ca. 60 – 75 mm vanaf de achterkant van de waskom.
Parameters, zie pagina 20.

Aanbevolen toebehoren

	Art.-nr.	Prijs
Sifon, SI.2	8306 000 978	201,00
Sifon, SI.3	8312 000 978	196,00

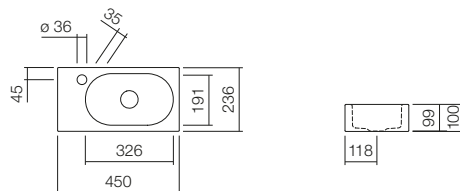
Wastafels – XXS-serie (Fusion.S)**WT . XXS450H . R****Prijsverlaging**

Wastafel, rechthoekig, b/h/d 450/100/236 mm, waskom ovaal, rechts, b/h/d 326/99/191 mm, geglazuurd staal, met een kraangat, zonder overloop, inclusief bevestigingsset, schachtventiel, ventielkap, verchromd, Ø 63 mm

	Art.-nr.	Prijs	Uitvoeringsvarianten	Meerprijs
wit, ProShield	4297 000 000	434,00	Hoogglans, mat, speciale kleur	30 %

Kranen verwijzing

Neervalpunt ca. 70 – 145 mm vanaf midden van de kraangat.
Parameters, zie pagina 20.

Aanbevolen toebehoren

	Art.-nr.	Prijs
Sifon, SI.2	8306 000 978	201,00
Sifon, SI.3	8312 000 978	196,00
Hoekventielbekleding, EV:3	8110 000 978	258,00

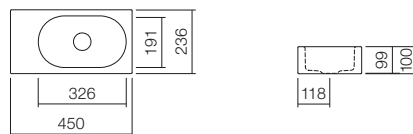
WT . XXS450 . R**Prijsverlaging**

Wastafel, rechthoekig, b/h/d 450/100/236 mm, waskom ovaal, rechts, b/h/d 326/99/191 mm, geglazuurd staal, zonder kraangat, zonder overloop, inclusief bevestigingsset, schachtventiel, ventielkap, verchromd, Ø 63 mm

	Art.-nr.	Prijs	Uitvoeringsvarianten	Meerprijs
wit, ProShield	4298 000 000	434,00	Hoogglans, mat, speciale kleur	30 %

Kranen verwijzing

Neervalpunt ca. 60 – 75 mm vanaf de achterkant van de waskom.
Parameters, zie pagina 20.

Aanbevolen toebehoren

	Art.-nr.	Prijs
Sifon, SI.2	8306 000 978	201,00
Sifon, SI.3	8312 000 978	196,00

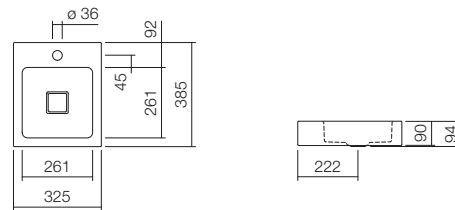
Wastafels – Q-serie**WT . QS325H****Prijsverlaging**

Wastafel, rechthoekig, b/h/d 325/94/385 mm, waskom vierkant, gecentreerd, b/h/d 261/90/261 mm, geglazuurd staal, met een kraangat, zonder overloop, inclusief bevestigingsset, schachtventiel, ventielkap, geglazuurd wit, b/d 68/68 mm

	Art.-nr.	Prijs	Uitvoeringsvarianten	Meerprijs
wit, ProShield	4277 000 000	543,00	Zonder kraangat	20 %
			3 Gatenboring	20 %
			Extra kraangat voor zeepdispenser	20 %
			Hoogglans, mat, speciale kleur	30 %

Kranen verwijzing

Neerwalpunt ca. 100 – 120 mm vanaf midden van de kraangat.
Parameters, zie pagina 20.

Aanbevolen toebehoren

	Art.-nr.	Prijs
Sifon, SI.2	8306 000 978	201,00
Sifon, SI.3	8312 000 978	196,00
Hoekventielbekleding, EV.3	8110 000 978	258,00

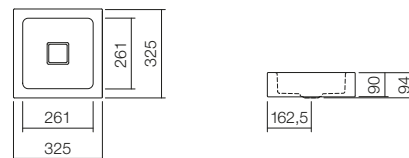
WT . QS325**Prijsverlaging**

Wastafel, vierkant, b/h/d 325/94/325 mm, waskom vierkant, gecentreerd, b/h/d 261/90/261 mm, geglazuurd staal, zonder kraangat, zonder overloop, inclusief bevestigingsset, schachtventiel, ventielkap, geglazuurd wit, b/d 68/68 mm

	Art.-nr.	Prijs	Uitvoeringsvarianten	Meerprijs
wit, ProShield	4270 000 000	543,00	Hoogglans, mat, speciale kleur	30 %

Kranen verwijzing

Neerwalpunt ca. 88 – 108 mm vanaf de achterkant van de waskom.
Parameters, zie pagina 20.

Aanbevolen toebehoren

	Art.-nr.	Prijs
Sifon, SI.2	8306 000 978	201,00
Sifon, SI.3	8312 000 978	196,00

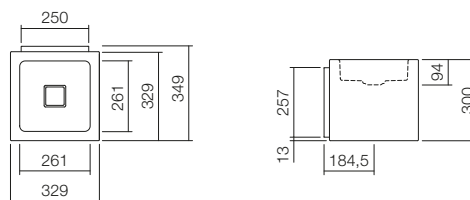
Wastafels – Q-serie**WT . QS325X****Prijsverlaging**

Wastafel, vierkant, b/h/d 329/300/349 mm, waskom vierkant, gecentreerd, b/h/d 261/94/261 mm, geglazuurd staal, zonder kraangat, zonder overloop, inclusief bevestigingsset, schachtventiel, ventielkap, geglazuurd wit, b/d 68/68 mm

	Art.-nr.	Prijs	Uitvoeringsvarianten	Meerprijs
wit, ProShield	4271 000 000	1.348,00	Hoogglans, mat, speciale kleur	30 %

Kranen verwijzing

Neervalpunt ca. 110 – 130 mm vanaf de achterkant van de waskom.
Parameters, zie pagina 20.

Aanbevolen toebehoren

	Art.-nr.	Prijs
Sifon, SI.2	8306 000 978	201,00
Sifon, SI.3	8312 000 978	196,00

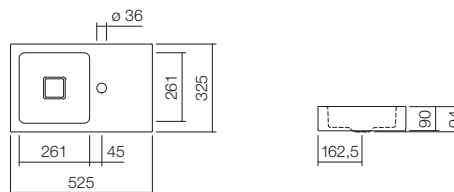
WT . QS525H . L**Prijsverlaging**

Wastafel, rechthoekig, b/h/d 525/94/325 mm, waskom vierkant, links, b/h/d 261/90/261 mm, geglazuurd staal, met een kraangat, zonder overloop, inclusief bevestigingsset, schachtventiel, ventielkap, geglazuurd wit, b/d 68/68 mm

	Art.-nr.	Prijs	Uitvoeringsvarianten	Meerprijs
wit, ProShield	4279 000 000	630,00	Hoogglans, mat, speciale kleur	30 %

Kranen verwijzing

Neervalpunt ca. 100 – 120 mm vanaf midden van de kraangat.
Parameters, zie pagina 20.

Aanbevolen toebehoren

	Art.-nr.	Prijs
Sifon, SI.2	8306 000 978	201,00
Sifon, SI.3	8312 000 978	196,00
Hoekventielbekleding, EV.3	8110 000 978	258,00

Wastafels – Q-serie**WT . QS525 . L****Prijsverlaging**

Wastafel, rechthoekig, b/h/d 525/94/325 mm, waskom vierkant, links, b/h/d 261/90/261 mm, geglazuurd staal, zonder kraangat, zonder overloop, inclusief bevestigingsset, schachtventiel, ventielkap, geglazuurd wit, b/d 68/68 mm

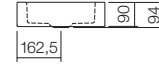
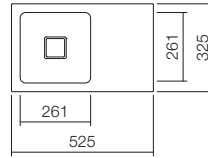

	Art.-nr.	Prijs	Uitvoeringsvarianten	Meerprijs
wit, ProShield	4273 000 000	630,00	Hoogglans, mat, speciale kleur	30 %

Kranen verwijzing

Neervalpunt ca. 88 – 108 mm vanaf de achterkant van de waskom.
Parameters, zie pagina 20.

Aanbevolen toebehoren

	Art.-nr.	Prijs
Sifon, SI.2	8306 000 978	201,00
Sifon, SI.3	8312 000 978	196,00

WT . QS525H . R**Prijsverlaging**

Wastafel, rechthoekig, b/h/d 525/94/325 mm, waskom vierkant, rechts, b/h/d 261/90/261 mm, geglazuurd staal, met een kraangat, zonder overloop, inclusief bevestigingsset, schachtventiel, ventielkap, geglazuurd wit, b/d 68/68 mm

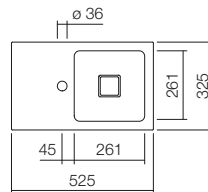

	Art.-nr.	Prijs	Uitvoeringsvarianten	Meerprijs
wit, ProShield	4280 000 000	630,00	Hoogglans, mat, speciale kleur	30 %

Kranen verwijzing

Neervalpunt ca. 100 – 120 mm vanaf midden van de kraangat.
Parameters, zie pagina 20.

Aanbevolen toebehoren

	Art.-nr.	Prijs
Sifon, SI.2	8306 000 978	201,00
Sifon, SI.3	8312 000 978	196,00
Hoekventielbekleding, EV.3	8110 000 978	258,00

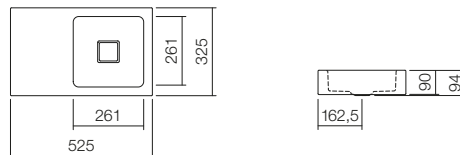
Wastafels – Q-serie**WT . QS525 . R****Prijsverlaging**

Wastafel, rechthoekig, b/h/d 525/94/325 mm, waskom vierkant, rechts, b/h/d 261/90/261 mm, geglazuurd staal, zonder kraangat, zonder overloop, inclusief bevestigingsset, schachtventiel, ventielkap, geglazuurd wit, b/d 68/68 mm

	Art.-nr.	Prijs	Uitvoeringsvarianten	Meerprijs
wit, ProShield	4274 000 000	630,00	Hoogglans, mat, speciale kleur	30 %

Kranen verwijzing

Neervalpunt ca. 88 – 108 mm vanaf de achterkant van de waskom.
Parameters, zie pagina 20.

Aanbevolen toebehoren

	Art.-nr.	Prijs
Sifon, SI.2	8306 000 978	201,00
Sifon, SI.3	8312 000 978	196,00

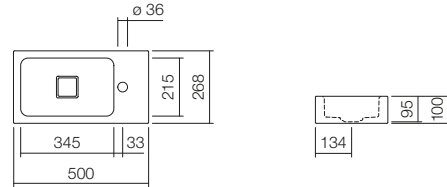
Wastafels – XS-serie (Xplore.S)**WT.XS500H.L****Prijsverlaging**

Wastafel, rechthoekig, b/h/d 500/100/268 mm, waskom rechthoekig, links, b/h/d 345/95/215 mm, geglazuurd staal, met een kraangat, zonder overloop, inclusief bevestigingsset, schachtventiel, ventielkap, geglazuurd wit, b/d 68/68 mm

	Art.-nr.	Prijs	Uitvoeringsvarianten	Meerprijs
wit, ProShield	4290 000 000	516,00	Hoogglans, mat, speciale kleur	30 %

Kranen verwijzing

Neervalpunt ca. 110 – 205 mm vanaf midden van de kraangat.
Parameters, zie pagina 20.

Aanbevolen toebehoren

	Art.-nr.	Prijs
Sifon, SI.2	8306 000 978	201,00
Sifon, SI.3	8312 000 978	196,00
Hoekventielbekleding, EV:3	8110 000 978	258,00

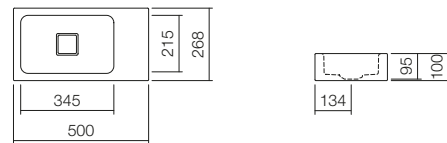
WT.XS500.L**Prijsverlaging**

Wastafel, rechthoekig, b/h/d 500/100/268 mm, waskom rechthoekig, links, b/h/d 345/95/215 mm, geglazuurd staal, zonder kraangat, zonder overloop, inclusief bevestigingsset, schachtventiel, ventielkap, geglazuurd wit, b/d 68/68 mm

	Art.-nr.	Prijs	Uitvoeringsvarianten	Meerprijs
wit, ProShield	4291 000 000	516,00	Hoogglans, mat, speciale kleur	30 %

Kranen verwijzing

Neervalpunt ca. 75 – 135 mm vanaf de achterkant van de waskom.
Parameters, zie pagina 20.

Aanbevolen toebehoren

	Art.-nr.	Prijs
Sifon, SI.2	8306 000 978	201,00
Sifon, SI.3	8312 000 978	196,00

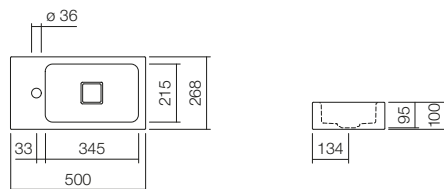
Wastafels – XS-serie (Xplore.S)**WT . XS500H . R****Prijsverlaging**

Wastafel, rechthoekig, b/h/d 500/100/268 mm, waskom rechthoekig, rechts, b/h/d 345/95/215 mm, geglazuurd staal, met een kraangat, zonder overloop, inclusief bevestigingsset, schachtventiel, ventielkap, geglazuurd wit, b/d 68/68 mm

	Art.-nr.	Prijs	Uitvoeringsvarianten	Meerprijs
wit, ProShield	4292 000 000	516,00	Hoogglans, mat, speciale kleur	30 %

Kranen verwijzing

Neerwalpunt ca. 110 – 205 mm vanaf midden van de kraangat.
Parameters, zie pagina 20.

Aanbevolen toebehoren

	Art.-nr.	Prijs
Sifon, SI.2	8306 000 978	201,00
Sifon, SI.3	8312 000 978	196,00
Hoekventielbekleding, EV:3	8110 000 978	258,00

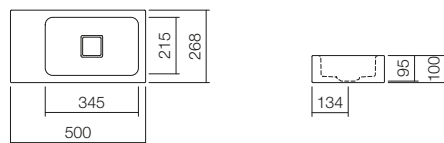
WT . XS500 . R**Prijsverlaging**

Wastafel, rechthoekig, b/h/d 500/100/268 mm, waskom rechthoekig, rechts, b/h/d 345/95/215 mm, geglazuurd staal, zonder kraangat, zonder overloop, inclusief bevestigingsset, schachtventiel, ventielkap, geglazuurd wit, b/d 68/68 mm

	Art.-nr.	Prijs	Uitvoeringsvarianten	Meerprijs
wit, ProShield	4293 000 000	516,00	Hoogglans, mat, speciale kleur	30 %

Kranen verwijzing

Neerwalpunt ca. 75 – 135 mm vanaf de achterkant van de waskom.
Parameters, zie pagina 20.

Aanbevolen toebehoren

	Art.-nr.	Prijs
Sifon, SI.2	8306 000 978	201,00
Sifon, SI.3	8312 000 978	196,00

Wastafels – SR-serie (Stream)

Prijzen in euro excl. btw
Montage/aansluitmaten, zie pagina 191

WT . SR800H . L

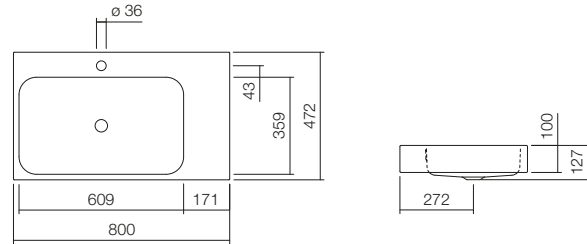

Wastafel, rechthoekig, b/h/d 800/127/472 mm, waskom rechthoekig, links, b/h/d 609/100/359 mm, geglazuurd staal, met een kraangat, met overloop, inclusief bevestigingsset, overloopgarnituur

	Art.-nr.	Prijs	Uitvoeringsvarianten	Meerprijs
wit, ProShield	4281 600 000	759,00	Zonder kraangat	20 %
			Zonder overloop	20 %
			3 Gatenboring	20 %
			Extra kraangat voor zeepdispenser	20 %
			Hoogglans, mat, speciale kleur	30 %
Kranen verwijzing			Aanbevolen toebehoren	Art.-nr.
Neervalpunt ca. 105 – 155 mm vanaf midden van de kraangat.			Sifon, SI.2	8306 000 978
Parameters, zie pagina 20.			Sifon, SI.3	8312 000 978
			Schachtventiel, VT.1	8302 000 978
			Hoekventielbekleding, EV.3	8110 000 978
				Prijs
				201,00
				196,00
				94,00
				258,00

WT . SR800H . R

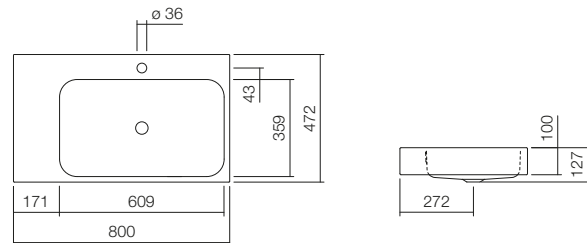

Wastafel, rechthoekig, b/h/d 800/127/472 mm, waskom rechthoekig, rechts, b/h/d 609/100/359 mm, geglazuurd staal, met een kraangat, met overloop, inclusief bevestigingsset, overloopgarnituur

	Art.-nr.	Prijs	Uitvoeringsvarianten	Meerprijs
wit, ProShield	4282 600 000	759,00	Zonder kraangat	20 %
			Zonder overloop	20 %
			3 Gatenboring	20 %
			Extra kraangat voor zeepdispenser	20 %
			Hoogglans, mat, speciale kleur	30 %
Kranen verwijzing			Aanbevolen toebehoren	Art.-nr.
Neervalpunt ca. 105 – 155 mm vanaf midden van de kraangat.			Sifon, SI.2	8306 000 978
Parameters, zie pagina 20.			Sifon, SI.3	8312 000 978
			Schachtventiel, VT.1	8302 000 978
			Hoekventielbekleding, EV.3	8110 000 978
				Prijs
				201,00
				196,00
				94,00
				258,00

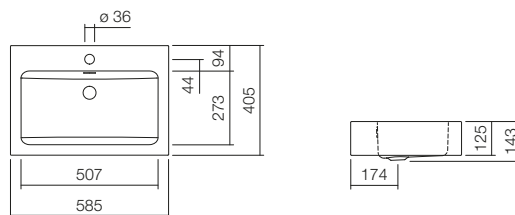
Wastafels – PR-serie**WT . PR585H****Prijsverlaging**

Wastafel, rechthoekig, b/h/d 585/143/405 mm, waskom rechthoekig, gecentreerd, b/h/d 507/125/273 mm, geglazuurd staal, met een kraangat, met overloop, inclusief bevestigingsset, overloopgarnituur

	Art.-nr.	Prijs	Uitvoeringsvarianten	Meerprijs	
wit, ProShield	4201 000 000	535,00	Zonder kraangat	20 %	
			Zonder overloop	20 %	
			3 Gatenboring	20 %	
			Extra kraangat voor zeepdispenser	20 %	
			Hoogglans, mat, speciale kleur	30 %	
Kranen verwijzing			Aanbevolen toebehoren	Art.-nr.	Prijs
Neervalpunt ca. 168 – 188 mm vanaf midden van de kraangat. Parameters, zie pagina 20.			Sifon, SI.2	8306 000 978	201,00
			Sifon, SI.3	8312 000 978	196,00
			Schachtventiel, VT.1	8302 000 978	94,00
			Hoekventielbekleding, EV.3	8110 000 978	258,00

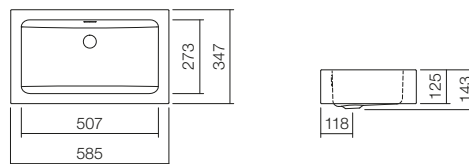
WT . PR585**Prijsverlaging**

Wastafel, rechthoekig, b/h/d 585/143/347 mm, waskom rechthoekig, gecentreerd, b/h/d 507/125/273 mm, geglazuurd staal, zonder kraangat, met overloop, inclusief bevestigingsset, overloopgarnituur

	Art.-nr.	Prijs	Uitvoeringsvarianten	Meerprijs	
wit, ProShield	4200 000 000	510,00	Zonder overloop	20 %	
			Hoogglans, mat, speciale kleur	30 %	
Kranen verwijzing			Aanbevolen toebehoren	Art.-nr.	Prijs
Neervalpunt ca. 162 – 182 mm vanaf de achterkant van de waskom. Parameters, zie pagina 20.			Sifon, SI.2	8306 000 978	201,00
			Sifon, SI.3	8312 000 978	196,00
			Schachtventiel, VT.1	8302 000 978	94,00

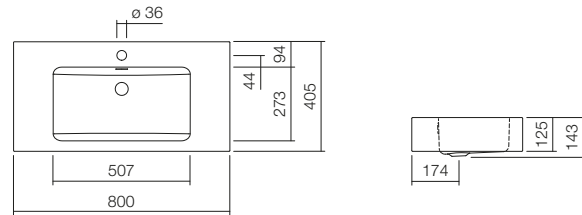
Wastafels – PR-serie**WT . PR800H****Prijsverlaging**

Wastafel, rechthoekig, b/h/d 800/143/405 mm, waskom rechthoekig, gecentreerd, b/h/d 507/125/273 mm, geglazuurd staal, met een kraangat, met overloop, inclusief bevestigingsset, overloopgarnituur

	Art.-nr.	Prijs	Uitvoeringsvarianten	Meerprijs
wit, ProShield	4203 000 000	675,00	Zonder overloop 3 Gatenboring Extra kraangat voor zeepdispenser Hoogglans, mat, speciale kleur	20 % 20 % 20 % 30 %

Kranen verwijzing

Neervalpunt ca. 168 – 188 mm vanaf midden van de kraangat.
Parameters, zie pagina 20.

Aanbevolen toebehoren

	Art.-nr.	Prijs
Sifon, SI.2	8306 000 978	201,00
Sifon, SI.3	8312 000 978	196,00
Schachtventiel, VT.1	8302 000 978	94,00
Hoekventielbekleding, EV.3	8110 000 978	258,00

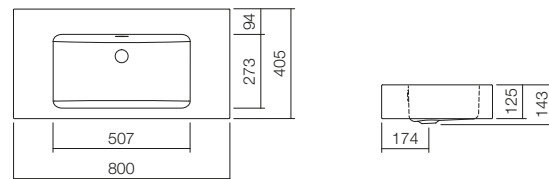
WT . PR800**Prijsverlaging**

Wastafel, rechthoekig, b/h/d 800/143/405 mm, waskom rechthoekig, gecentreerd, b/h/d 507/125/273 mm, geglazuurd staal, zonder kraangat, met overloop, inclusief bevestigingsset, overloopgarnituur

	Art.-nr.	Prijs	Uitvoeringsvarianten	Meerprijs
wit, ProShield	4203 300 000	675,00	Zonder overloop 3 Gatenboring Extra kraangat voor zeepdispenser Hoogglans, mat, speciale kleur	20 % 20 % 20 % 30 %

Kranen verwijzing

Neervalpunt ca. 218 – 238 mm vanaf de achterkant van de waskom.
Parameters, zie pagina 20.

Aanbevolen toebehoren

	Art.-nr.	Prijs
Sifon, SI.2	8306 000 978	201,00
Sifon, SI.3	8312 000 978	196,00
Schachtventiel, VT.1	8302 000 978	94,00

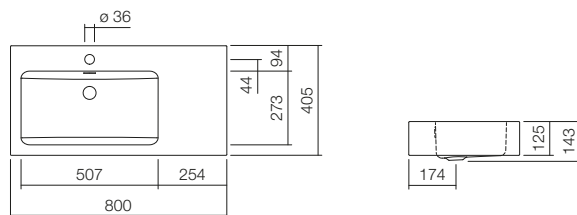
Wastafels – PR-serie**WT . PR800H . L****Prijsverlaging**

Wastafel, rechthoekig, b/h/d 800/143/405 mm, waskom rechthoekig, links, b/h/d 507/125/273 mm, geglazuurd staal, met een kraangat, met overloop, inclusief bevestigingsset, overloopgarnituur

	Art.-nr.	Prijs	Uitvoeringsvarianten	Meerprijs
wit, ProShield	4205 000 000	675,00	Zonder overloop 3 Gatenboring Extra kraangat voor zeepdispenser Hoogglans, mat, speciale kleur	20 % 20 % 20 % 30 %

Kranen verwijzing

Neervalpunt ca. 168 – 188 mm vanaf midden van de kraangat.
Parameters, zie pagina 20.

Aanbevolen toebehoren

	Art.-nr.	Prijs
Sifon, SI.2	8306 000 978	201,00
Sifon, SI.3	8312 000 978	196,00
Schachtventiel, VT.1	8302 000 978	94,00
Hoekventielbekleding, EV.3	8110 000 978	258,00

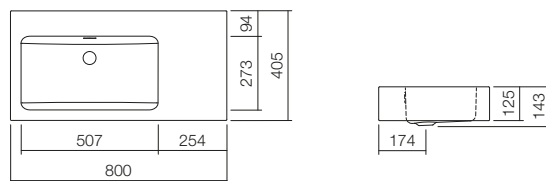
WT . PR800 . L**Prijsverlaging**

Wastafel, rechthoekig, b/h/d 800/143/405 mm, waskom rechthoekig, links, b/h/d 507/125/273 mm, geglazuurd staal, zonder kraangat, met overloop, inclusief bevestigingsset, overloopgarnituur

	Art.-nr.	Prijs	Uitvoeringsvarianten	Meerprijs
wit, ProShield	4205 300 000	675,00	Zonder overloop 3 Gatenboring Extra kraangat voor zeepdispenser Hoogglans, mat, speciale kleur	20 % 20 % 20 % 30 %

Kranen verwijzing

Neervalpunt ca. 218 – 238 mm vanaf de achterkant van de waskom.
Parameters, zie pagina 20.

Aanbevolen toebehoren

	Art.-nr.	Prijs
Sifon, SI.2	8306 000 978	201,00
Sifon, SI.3	8312 000 978	196,00
Schachtventiel, VT.1	8302 000 978	94,00

Wastafels – PR-serie

Prijzen in euro excl. btw
Montage/aansluitmaten, zie pagina 191/192

WT . PR800H . R

Prijsverlaging



Wastafel, rechthoekig, b/h/d 800/143/405 mm, waskom rechthoekig, rechts, b/h/d 507/125/273 mm, geglazuurd staal, met een kraangat, met overloop, inclusief bevestigingsset, overloopgarnituur

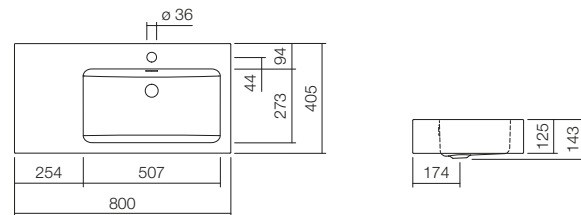

	Art.-nr.	Prijs	Uitvoeringsvarianten	Meerprijs
wit, ProShield	4207 000 000	675,00	Zonder overloop	20 %
			3 Gatenboring	20 %
			Extra kraangat voor zeepdispenser	20 %
			Hoogglans, mat, speciale kleur	30 %

Kranen verwijzing

Neervalpunt ca. 168 – 188 mm vanaf midden van de kraangat.
Parameters, zie pagina 20.

Aanbevolen toebehoren	Art.-nr.	Prijs
Sifon, SI.2	8306 000 978	201,00
Sifon, SI.3	8312 000 978	196,00
Schachtventiel, VT.1	8302 000 978	94,00
Hoekventielbekleding, EV.3	8110 000 978	258,00

WT . PR800 . R

Prijsverlaging



Wastafel, rechthoekig, b/h/d 800/143/405 mm, waskom rechthoekig, rechts, b/h/d 507/125/273 mm, geglazuurd staal, zonder kraangat, met overloop, inclusief bevestigingsset, overloopgarnituur

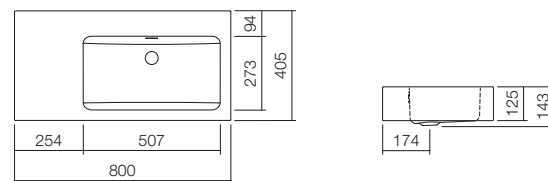

	Art.-nr.	Prijs	Uitvoeringsvarianten	Meerprijs
wit, ProShield	4207 300 000	675,00	Zonder overloop	20 %
			3 Gatenboring	20 %
			Extra kraangat voor zeepdispenser	20 %
			Hoogglans, mat, speciale kleur	30 %

Kranen verwijzing

Neervalpunt ca. 218 – 238 mm vanaf de achterkant van de waskom.
Parameters, zie pagina 20.

















Aanbevolen toebehoren	Art.-nr.	Prijs
Sifon, SI.2	8306 000 978	201,00
Sifon, SI.3	8312 000 978	196,00
Schachtventiel, VT.1	8302 000 978	94,00

Wastafelmeubelen van geglazuurd staal

WP



Xplore.S
Wastafelmeubel
WP . XS2
645 x 300 x 268 mm

		Breedte					
Smaller dan 300 mm		350 – 580 mm	600 – 700 mm	1000 mm			
	WP.Insert1 485 x 321 mm P. 130		WP.S19.1/.1R 600 x 360 mm P. 136		WP.S19L.1/.1R 1000 x 490 mm P. 137	Rond, voor wandbevestiging	
	WP.Insert2 485 x 321 mm P. 130				WP.S19L.2/.2R 1000 x 490 mm P. 138		
	WP.Insert5 355 x 350 mm P. 131				WP.WF20.1 1000 x 525 mm P. 139		
	WP.PN1/SET.WP.PN1 555 x 320 mm P. 132/133				WP.WF20.2 1000 x 525 mm P. 139		
	WP.PN2/SET.WP.PN2 555 x 320 mm P. 132/133				WP.WF20.3 1000 x 525 mm P. 140		
					WP.WF20.4 1000 x 525 mm P. 140		
	WP.XXS1 580 x 236 mm P. 134		WP.XS1 645 x 268 mm P. 135		WP.WF100.1 1000 x 525 mm P. 141	Vierkant	
	WP.XXS2 580 x 236 mm P. 134		WP.XS2 645 x 268 mm P. 135				

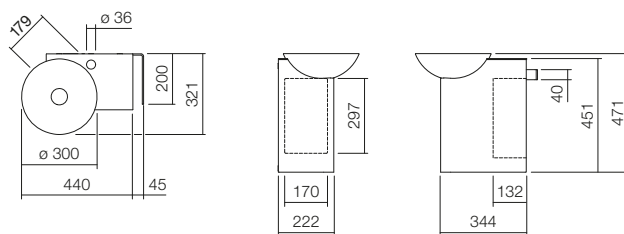
Wastafelmeubelen – Insert-serie**WP . INSERT1**

Wastafelmeubel, rechthoekig, b/h/d 485/471/321 mm, Schotelvormige waskommen, ProShield, waskom links, met een kraangat, zonder overloop, opbergvak rechts, corpus, chroomstaal, poederlak, wit, handdoekhouder rechts, wit, bevestigingsset, schachtventiel, ventielkap, verchromd, Ø 63 mm, flesvormige sifon

	Art.-nr.	Prijs	Aanbevolen toebehoren	Art.-nr.	Prijs
planchet geglaazuurd staal wit	5241 000 000	868,00	Spiegel, SP.300	6719 000 899	245,00
planchet geglaazuurd staal antracietbruin	5241 000 110	868,00			

Kranen verwijzing

Neerwalpunt ca. 109 – 139 mm vanaf midden van de kraangat.
Parameters, zie pagina 20.

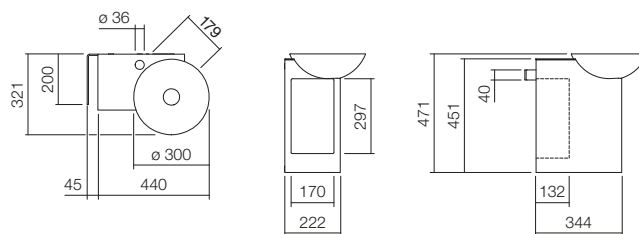
WP . INSERT2

Wastafelmeubel, rechthoekig, b/h/d 485/471/321 mm, Schotelvormige waskommen, ProShield, waskom rechts, met een kraangat, zonder overloop, opbergvak links, corpus, chroomstaal, poederlak, wit, handdoekhouder links, wit, bevestigingsset, schachtventiel, ventielkap, verchromd, Ø 63 mm, flesvormige sifon

	Art.-nr.	Prijs	Aanbevolen toebehoren	Art.-nr.	Prijs
planchet geglaazuurd staal wit	5242 000 000	868,00	Spiegel, SP.300	6719 000 899	245,00
planchet geglaazuurd staal antracietbruin	5242 000 110	868,00			

Kranen verwijzing

Neerwalpunt ca. 109 – 139 mm vanaf midden van de kraangat.
Parameters, zie pagina 20.

Wastafelmeubelen – Inset-serie

Prijzen in euro excl. btw
Montage/aansluitmaten, zie pagina 192

WP . INSERT5

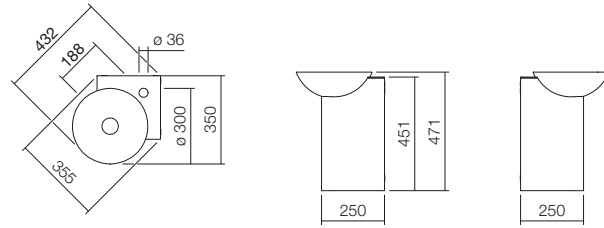

Hoekvormig wastafelmeubelen, rechthoekig, b/h/d 355/471/350 mm, Schotelvormige waskommen, ProShield, waskom gecentreerd, met een kraangat, zonder overloop, corpus, chroomstaal, poederlak, wit, bevestigingsset, schachtventiel, ventielkap, verchromd, Ø 63 mm, flesvormige sifon

	Art.-nr.	Prijs	Aanbevolen toebehoren	Art.-nr.	Prijs
planchet geglazuurd staal wit	5245 000 000	680,00	Hoekspiegel, SP.300C	6720 000 899	316,00
planchet geglazuurd staal antracietbruin	5245 000 110	680,00			

Kranen verwijzing

Neervalpunt ca. 117 – 147 mm vanaf midden van de kraangat.
Parameters, zie pagina 20.

WP . PN1



Wastafelmeubel, rechthoekig, b/h/d 555/400/320 mm, Schotelvormige waskommen, waskom links, Ø 300 mm, waskom diepte 112 mm, geglazuurd staal, ProShield, met een kraangat, zonder overloop, staal, geglazuurd, roestvrij staal, gepolijst, inclusief bevestigingsset, schachtventiel, ventielkap, geglazuurd in de kleur van de waskom, Ø 84 mm, sifon verchromd

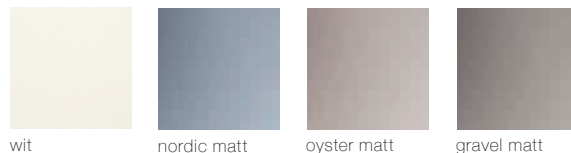
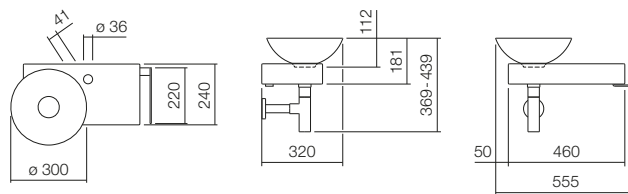

	Art.-nr.	Prijs
wit	5256 000 000	971,00
nordic matt	5256 000 083	1.052,00
oyster matt	5256 000 081	1.052,00
gravel matt	5256 000 084	1.052,00

Aanbevolen toebehoren	Art.-nr.	Prijs
Spiegel, SP.300	6719 000 899	245,00
Designspiegel, SP.FR375.S1	6740 001 899	958,00

Kranen verwijzing

Neervalpunt ca. 121 – 151 mm vanaf midden van de kraangat.
Parameters, zie pagina 20.

WP . PN2



Wastafelmeubel, rechthoekig, b/h/d 555/400/320 mm, Schotelvormige waskommen, waskom rechts, Ø 300 mm, waskom diepte 112 mm, geglazuurd staal, ProShield, met een kraangat, zonder overloop, staal, geglazuurd, roestvrij staal, gepolijst, inclusief bevestigingsset, schachtventiel, ventielkap, geglazuurd in de kleur van de waskom, Ø 84 mm, sifon verchromd

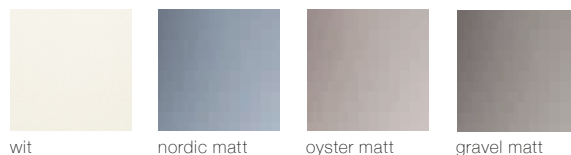
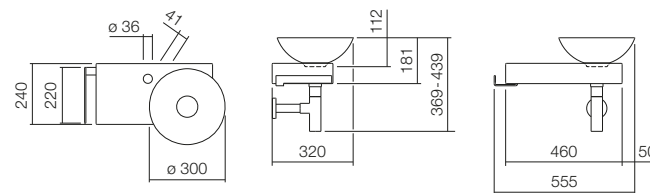

	Art.-nr.	Prijs
wit	5257 000 000	971,00
nordic matt	5257 000 083	1.052,00
oyster matt	5257 000 081	1.052,00
gravel matt	5257 000 084	1.052,00

Aanbevolen toebehoren	Art.-nr.	Prijs
Spiegel, SP.300	6719 000 899	245,00
Designspiegel, SP.FR375.S1	6740 001 899	958,00

Kranen verwijzing

Neervalpunt ca. 121 – 151 mm vanaf midden van de kraangat.
Parameters, zie pagina 20.

Wastafelmeubelen – PN-serie (Piccolo Novo)

Prijzen in euro excl. btw
Montage/aansluitmaten, zie pagina 192

SET . WP . PN1



Wastafelmeubel, rechthoekig, b/h/d 555/597/320 mm, Schotelvormige waskommen, waskom links, Ø 300 mm, waskom diepte 112 mm, gegla- zuurd staal, ProShield, met een kraangat, zonder overloop, staal, gegla- zuurd, roestvrij staal, gepolijst, inclusief bevestigingsset, schachtventiel, ventielkap, geglazuurd in de kleur van de waskom, Ø 84 mm, sifon verchromd, eengreeps wastafelmengkraan met verhoogde standpijp

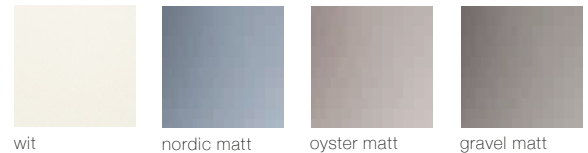
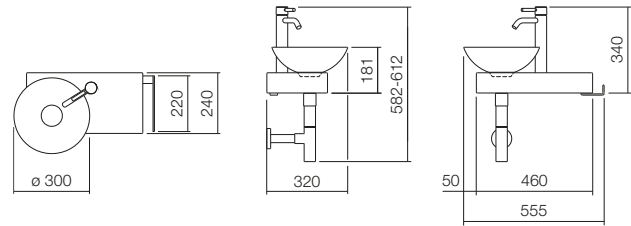

	Art.-nr.	Prijs	Aanbevolen toebehoren	Art.-nr.	Prijs
wit	0613 001 000	1.393,00	Spiegel, SP.300	6719 000 899	245,00
nordic matt	0613 001 083	1.468,00	Designspiegel, SP.FR375.S1	6740 001 899	958,00
oyster matt	0613 001 081	1.468,00			
gravel matt	0613 001 084	1.468,00			

Kranen verwijzing

Neervalpunt ca. 121 – 151 mm vanaf midden van de kraangat.
Parameters, zie pagina 20.

SET . WP . PN2



Wastafelmeubel, rechthoekig, b/h/d 555/597/320 mm, Schotelvormige waskommen, waskom rechts, Ø 300 mm, waskom diepte 112 mm, gegla- zuurd staal, ProShield, met een kraangat, zonder overloop, staal, gegla- zuurd, roestvrij staal, gepolijst, inclusief bevestigingsset, schachtventiel, ventielkap, geglazuurd in de kleur van de waskom, Ø 84 mm, sifon verchromd, eengreeps wastafelmengkraan met verhoogde standpijp

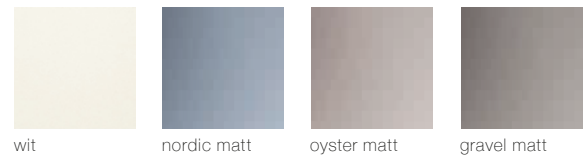
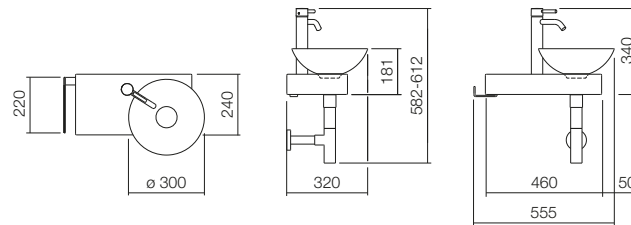

	Art.-nr.	Prijs	Aanbevolen toebehoren	Art.-nr.	Prijs
wit	0613 002 000	1.393,00	Spiegel, SP.300	6719 000 899	245,00
nordic matt	0613 002 083	1.468,00	Designspiegel, SP.FR375.S1	6740 001 899	958,00
oyster matt	0613 002 081	1.468,00			
gravel matt	0613 002 084	1.468,00			

Kranen verwijzing

Neervalpunt ca. 121 – 151 mm vanaf midden van de kraangat.
Parameters, zie pagina 20.

Wastafelmeubelen – XXS-serie (Fusion.S)**WP . XXS1****Prijsverlaging**

Wastafelmeubel, rechthoekig, b/h/d 580/240/236 mm, waskom ovaal, links, geglazuurd staal, met een kraangat, zonder overloop, opbergvak rechts, meubeloppervlak, spaanderplaat, decor, wit glanzend, handdoekhouder rechts, wit, bevestigingsset, schachtventiel, ventielkap, verchromd, Ø 63 mm

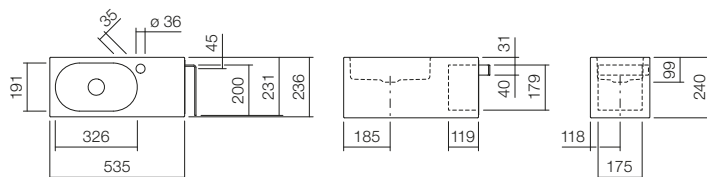

	Art.-nr.	Prijs	Aanbevolen toebehoren	Art.-nr.	Prijs
wit, ProShield	5062 800 000	893,00	Spiegel, SP.300	6719 000 899	245,00

Kranen verwijzing

Neerwalpunt ca. 70 – 145 mm vanaf midden van de kraangat.
Parameters, zie pagina 20.

WP . XXS2**Prijsverlaging**

Wastafelmeubel, rechthoekig, b/h/d 580/240/236 mm, waskom ovaal, rechts, geglazuurd staal, met een kraangat, zonder overloop, opbergvak links, meubeloppervlak, spaanderplaat, decor, wit glanzend, handdoekhouder links, wit, bevestigingsset, schachtventiel, ventielkap, verchromd, Ø 63 mm

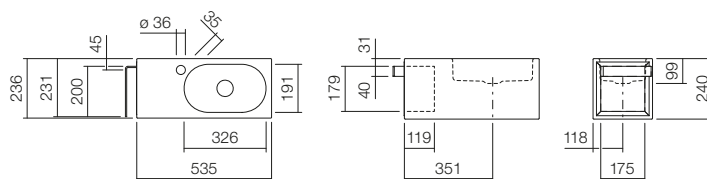

	Art.-nr.	Prijs	Aanbevolen toebehoren	Art.-nr.	Prijs
wit, ProShield	5065 800 000	893,00	Spiegel, SP.300	6719 000 899	245,00

Kranen verwijzing

Neerwalpunt ca. 70 – 145 mm vanaf midden van de kraangat.
Parameters, zie pagina 20.

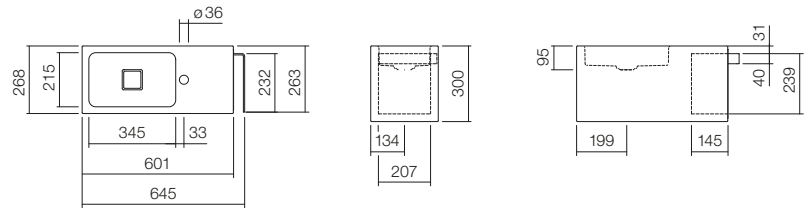
Wastafelmeubelen – XS-serie (Xplore.S)**WP . XS1****Prijsverlaging**

Wastafelmeubel, rechthoekig, b/h/d 645/300/268 mm, waskom rechthoekig, links, geglazuurd staal, met een kraangat, zonder overloop, opbergvak rechts, meubeloppervlak, spaanderplaat, decor, wit, handdoekhouder rechts, wit, bevestigingsset, schachtventiel, ventielkap, geglazuurd wit, b/d 68/68 mm

	Art.-nr.	Prijs	Aanbevolen toebehoren	Art.-nr.	Prijs
wit, ProShield	5072 800 000	1.005,00	Spiegel, SP.325	6716 000 899	229,00

Kranen verwijzing

Neervalpunt ca. 110 – 205 mm vanaf midden van de kraangat.
Parameters, zie pagina 20.

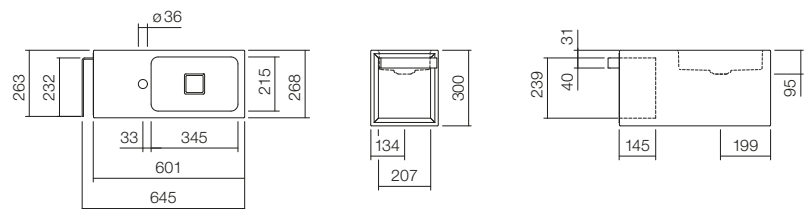
WP . XS2**Prijsverlaging**

Wastafelmeubel, rechthoekig, b/h/d 645/300/268 mm, waskom rechthoekig, rechts, geglazuurd staal, met een kraangat, zonder overloop, opbergvak links, meubeloppervlak, spaanderplaat, decor, wit, handdoekhouder links, wit, bevestigingsset, schachtventiel, ventielkap, geglazuurd wit, b/d 68/68 mm

	Art.-nr.	Prijs	Aanbevolen toebehoren	Art.-nr.	Prijs
wit, ProShield	5075 800 000	1.005,00	Spiegel, SP.325	6716 000 899	229,00

Kranen verwijzing

Neervalpunt ca. 110 – 205 mm vanaf midden van de kraangat.
Parameters, zie pagina 20.

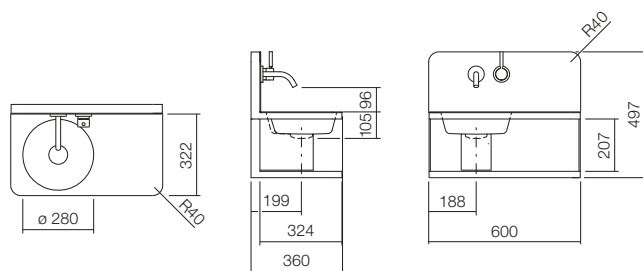
Wastafelmeubelen – S19-serie (Steel19)**WP.S19.1****Prijsverlaging**

Wastafelmeubel, rechthoekig, b/h/d 600/497/360 mm, waskom rond, links, geglazuurd staal, zonder overloop, console, staal console, poederlak, matzwart, inclusief bevestigingsset, schachtventiel, ventielkap, geglazuurd in de kleur van de waskom, Ø 74 mm, sifon, sifonbekleding matzwart, glazen planchet, wanduitlooparmatuur in de spatwand

	Art.-nr.	Prijs	Aanbevolen toebehoren	Art.-nr.	Prijs
wit, ProShield	5260 000 000	2.662,00	Designspiegel, SP.FR600.R1	6744 001 899	1.179,00
			Planchet, AS.400.S	8270 000 980	175,00
			Planchet, AS.600.S	8271 000 980	203,00
			Gatenblok, AS.Box1	8266 000 671	52,00
			Box, AS.Box2	8267 000 671	85,00

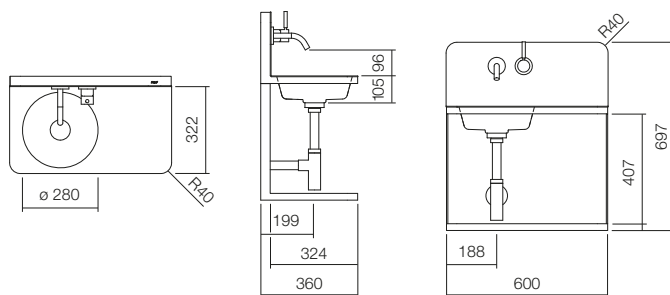
WP.S19.1R**Prijsverlaging**

Wastafel voor renovatie, rechthoekig, b/h/d 600/697/360 mm, waskom rond, links, geglazuurd staal, zonder overloop, console, staal console, poederlak, matzwart, drukslangen 600 mm, inclusief bevestigingsset, schachtventiel, ventielkap, geglazuurd in de kleur van de waskom, Ø 74 mm, sifon, glazen planchet, wanduitlooparmatuur in de spatwand

	Art.-nr.	Prijs	Aanbevolen toebehoren	Art.-nr.	Prijs
wit, ProShield	5266 000 000	3.042,00	Designspiegel, SP.FR600.R1	6744 001 899	1.179,00
			Planchet, AS.400.S	8270 000 980	175,00
			Planchet, AS.600.S	8271 000 980	203,00
			Gatenblok, AS.Box1	8266 000 671	52,00
			Box, AS.Box2	8267 000 671	85,00

Wastafelmeubelen – S19-serie (Steel19)

Prijzen in euro excl. btw
Montage/aansluitmaten, zie pagina 194

WP . S19L . 1

Prijsverlaging

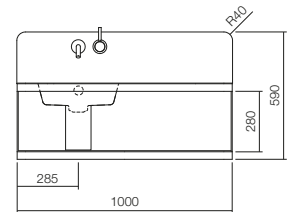
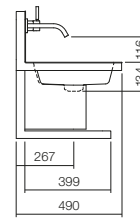
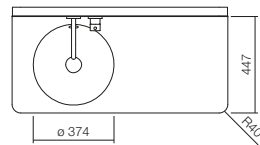

Wastafelmeubel, rechthoekig, b/h/d 1000/590/490 mm, waskom rond, links, geglazuurd staal, met overloop, console, staal console, poederlak, matzwart, inclusief bevestigingsset, ventielkap, geglazuurd in de kleur van de waskom, Ø 74 mm, sifon, sifonbekleding matzwart, glazen planchet, wanduitlooparmatuur in de spatwand

	Art.-nr.	Prijs	Aanbevolen toebehoren	Art.-nr.	Prijs
wit, ProShield	5261 000 000	3.584,00	Designspiegel, SP.FR600.R1	6744 001 899	1.179,00
			Planchet, AS.400.S	8270 000 980	175,00
			Planchet, AS.600.S	8271 000 980	203,00
			Planchet, AS.600.HT	8271 140 980	231,00
			Gatenblok, AS.Box1	8266 000 671	52,00
			Box, AS.Box2	8267 000 671	85,00

WP . S19L . 1R

Prijsverlaging

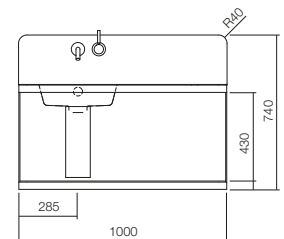
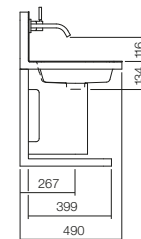
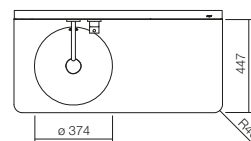

Wastafel voor renovatie, rechthoekig, b/h/d 1000/740/490 mm, waskom rond, links, geglazuurd staal, met overloop, console, staal console, poederlak, matzwart, drukslangen 600 mm, inclusief bevestigingsset, ventielkap, geglazuurd in de kleur van de waskom, Ø 74 mm, sifon, sifonbekleding matzwart, glazen planchet, wanduitlooparmatuur in de spatwand

	Art.-nr.	Prijs	Aanbevolen toebehoren	Art.-nr.	Prijs
wit, ProShield	5267 000 000	3.964,00	Designspiegel, SP.FR600.R1	6744 001 899	1.179,00
			Planchet, AS.400.S	8270 000 980	175,00
			Planchet, AS.600.S	8271 000 980	203,00
			Planchet, AS.600.HT	8271 140 980	231,00
			Gatenblok, AS.Box1	8266 000 671	52,00
			Box, AS.Box2	8267 000 671	85,00

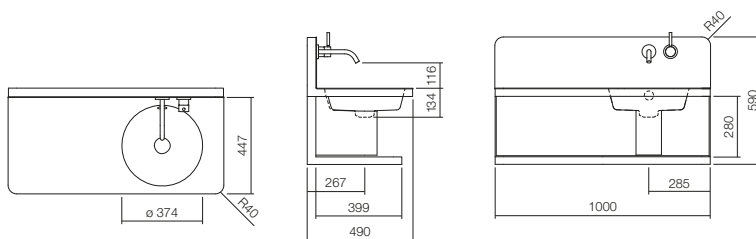
Wastafelmeubelen – S19-serie (Steel19)**WP . S19L . 2****Prijsverlaging**

Wastafelmeubel, rechthoekig, b/h/d 1000/590/490 mm, waskom rond, rechts, geglazuurd staal, met overloop, console, staal console, poederlak, matzwart, inclusief bevestigingsset, ventielkap, geglazuurd in de kleur van de waskom, Ø 74 mm, sifon, sifonbekleding matzwart, glazen planchet, wanduitlooparmatuur in de spatwand

	Art.-nr.	Prijs	Aanbevolen toebehoren	Art.-nr.	Prijs
wit, ProShield	5262 000 000	3.584,00	Designspiegel, SP.FR600.R1	6744 001 899	1.179,00
			Planchet, AS.400.S	8270 000 980	175,00
			Planchet, AS.600.S	8271 000 980	203,00
			Planchet, AS.600.HT	8271 140 980	231,00
			Gatenblok, AS.Box1	8266 000 671	52,00
			Box, AS.Box2	8267 000 671	85,00

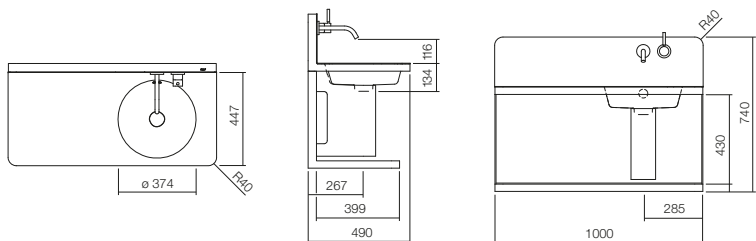
WP . S19L . 2R**Prijsverlaging**

Wastafel voor renovatie, rechthoekig, b/h/d 1000/740/490 mm, waskom rond, rechts, geglazuurd staal, met overloop, console, staal console, poederlak, matzwart, drukslangen 600 mm, inclusief bevestigingsset, ventielkap, geglazuurd in de kleur van de waskom, Ø 74 mm, sifon, sifonbekleding matzwart, glazen planchet, wanduitlooparmatuur in de spatwand

	Art.-nr.	Prijs	Aanbevolen toebehoren	Art.-nr.	Prijs
wit, ProShield	5268 000 000	3.964,00	Designspiegel, SP.FR600.R1	6744 001 899	1.179,00
			Planchet, AS.400.S	8270 000 980	175,00
			Planchet, AS.600.S	8271 000 980	203,00
			Planchet, AS.600.HT	8271 140 980	231,00
			Gatenblok, AS.Box1	8266 000 671	52,00
			Box, AS.Box2	8267 000 671	85,00

Wastafelmeubelen – WF-serie (Work.Frame)

Prijzen in euro excl. btw
Montage/aansluitmaten, zie pagina 194/195

WP.WF20.1

Prijsverlaging

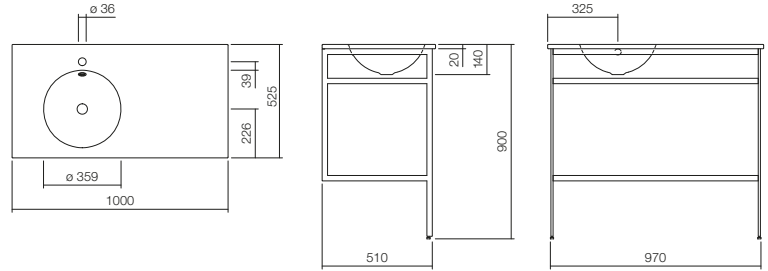

Wastafelmeubel, rechthoekig, b/h/d 1000/900/525 mm, waskom rond, links, wastafelblad 20 mm, geglazuurd staal, met een kraangat, met overloop, staal console, poederlak, matzwart, inclusief bevestigingsset, glazen planchet, overloopgarnituur

	Art.-nr.	Prijs	Aanbevolen toebehoren	Art.-nr.	Prijs
wit, ProShield	5271 000 000	2.466,00	Sifonbekleding, SV.WF20.1.2	8113 000 980	177,00
			Sifonbekleding voor renovatie, SV.WF20.1.2R	8113 999 980	202,00
			Sifon, SI.3	8312 000 978	196,00
			Schachtventiel, VT.4	8319 000 000	160,00
			Schachtventiel, VT.5	8320 000 000	110,00
			Overloopprozet, UR.1	8321 000 330	59,00

Kranen verwijzing

Neervalpunt ca. 129 – 169 mm vanaf midden van de kraangat.
Parameters, zie pagina 20.

WP.WF20.2

Prijsverlaging

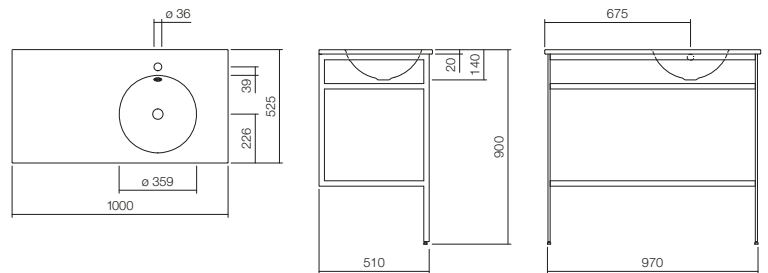

Wastafelmeubel, rechthoekig, b/h/d 1000/900/525 mm, waskom rond, rechts, wastafelblad 20 mm, geglazuurd staal, met een kraangat, met overloop, staal console, poederlak, matzwart, inclusief bevestigingsset, glazen planchet, overloopgarnituur

	Art.-nr.	Prijs	Aanbevolen toebehoren	Art.-nr.	Prijs
wit, ProShield	5272 000 000	2.466,00	Sifonbekleding, SV.WF20.1.2	8113 000 980	177,00
			Sifonbekleding voor renovatie, SV.WF20.1.2R	8113 999 980	202,00
			Sifon, SI.3	8312 000 978	196,00
			Schachtventiel, VT.4	8319 000 000	160,00
			Schachtventiel, VT.5	8320 000 000	110,00
			Overloopprozet, UR.1	8321 000 330	59,00

Kranen verwijzing

Neervalpunt ca. 129 – 169 mm vanaf midden van de kraangat.
Parameters, zie pagina 20.

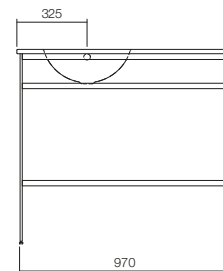
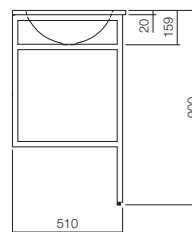
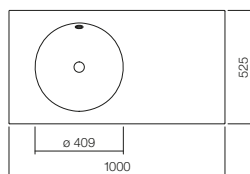
Wastafelmeubelen – WF-serie (Work.Frame)**WP.WF20.3****Prijsverlaging**

Wastafelmeubel, rechthoekig, b/h/d 1000/900/525 mm, waskom rond, links, wastafelblad 20 mm, geglazuurd staal, zonder kraangat, met overloop, staal console, poederlak, matzwart, inclusief bevestigingsset, glazen planchet, overloopgarnituur

	Art.-nr.	Prijs	Aanbevolen toebehoren	Art.-nr.	Prijs
wit, ProShield	5273 000 000	2.466,00	Sifonbekleding, SV.WF20.3.4	8114 000 980	177,00
			Sifon, SI.3	8312 000 978	196,00
			Schachtventiel, VT.4	8319 000 000	160,00
			Schachtventiel, VT.5	8320 000 000	110,00
			Overloopprozet, UR.1	8321 000 330	59,00

Kranen verwijzing

Neervalpunt ca. 148 – 208 mm vanaf de achterkant van de waskom.
Parameters, zie pagina 20.

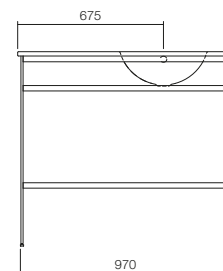
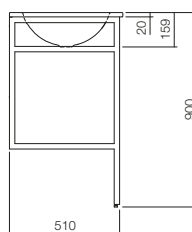
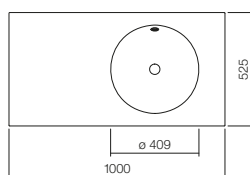
WP.WF20.4**Prijsverlaging**

Wastafelmeubel, rechthoekig, b/h/d 1000/900/525 mm, waskom rond, rechts, wastafelblad 20 mm, geglazuurd staal, zonder kraangat, met overloop, staal console, poederlak, matzwart, inclusief bevestigingsset, glazen planchet, overloopgarnituur

	Art.-nr.	Prijs	Aanbevolen toebehoren	Art.-nr.	Prijs
wit, ProShield	5274 000 000	2.466,00	Sifonbekleding, SV.WF20.3.4	8114 000 980	177,00
			Sifon, SI.3	8312 000 978	196,00
			Schachtventiel, VT.4	8319 000 000	160,00
			Schachtventiel, VT.5	8320 000 000	110,00
			Overloopprozet, UR.1	8321 000 330	59,00

Kranen verwijzing

Neervalpunt ca. 148 – 208 mm vanaf de achterkant van de waskom.
Parameters, zie pagina 20.

Wastafelmeubelen – WF-serie (Work.Frame)

Prijzen in euro excl. btw
Montage/aansluitmaten, zie pagina 195

WP.WF100.1

Prijsverlaging

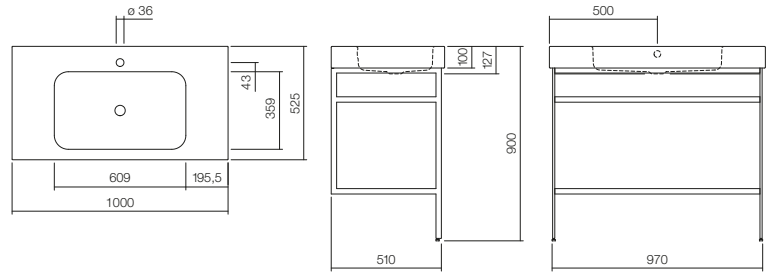

Wastafelmeubel, rechthoekig, b/h/d 1000/900/525 mm, waskom rechthoekig, gecentreerd, wastafelblad 100 mm, geglazuurd staal, met een kraangat, met overloop, staal console, poederlak, matzwart, inclusief bevestigingsset, glazen planchet, overloopgarnituur

	Art.-nr.	Prijs	Aanbevolen toebehoren	Art.-nr.	Prijs
wit, ProShield	5270 000 000	2.466,00	Sifonbekleding, SV.WF100.1	8112 000 980	177,00
			Sifonbekleding voor renovatie, SV.WF100.1R	8112 999 980	202,00
			Sifon, SI.3	8312 000 978	196,00
			Schachtventiel, VT.4	8319 000 000	160,00
			Schachtventiel, VT.5	8320 000 000	110,00
			Overloopprozet, UR.1	8321 000 330	59,00

Kranen verwijzing

Neervalpunt ca. 105 – 155 mm vanaf midden van de kraangat.
Parameters, zie pagina 20.

Accessoires – WF-serie (Work.Frame)

Prijzen in euro excl. btw

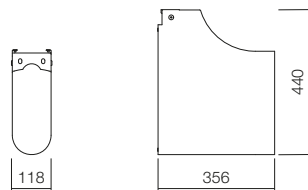
SV.WF20.1.2**Prijsverlaging**

Sifonbekleding, b/h/d 118/440/356 mm, matzwart, gepoedercoat, passend voor: WP.WF20.1, WP.WF20.2, hoek klepafstand maximaal 80 mm

Art.-nr.	Prijs
8113 000 980	177,00

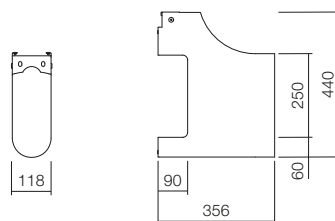
SV.WF20.1.2R**Prijsverlaging**

Sifonbekleding voor renovatie, b/h/d 118/440/356 mm, matzwart, gepoedercoat, met zijuitsparingen, passend voor: WP.WF20.1, WP.WF20.2, hoekafsluiterafstand >80 mm mogelijk

Art.-nr.	Prijs
8113 999 980	202,00

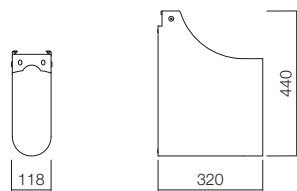
SV.WF20.3.4**Prijsverlaging**

Sifonbekleding, b/h/d 118/440/320 mm, matzwart, gepoedercoat, passend voor: WP.WF20.3, WP.WF20.4

Art.-nr.	Prijs
8114 000 980	177,00

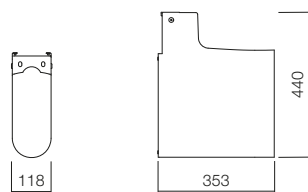
SV.WF100.1**Prijsverlaging**

Sifonbekleding, b/h/d 118/440/353 mm, matzwart, gepoedercoat, passend voor: WP.WF100.1, hoek klepafstand maximaal 80 mm

Art.-nr.	Prijs
8112 000 980	177,00

Accessoires – WF-serie (Work.Frame)

Prijzen in euro excl. btw

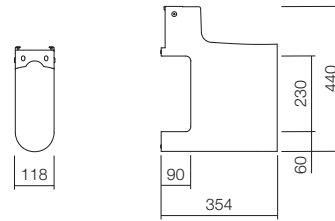
SV.WF100.1R**Prijsverlaging**

Sifonbekleding voor renovatie, b/h/d 118/440/354 mm, matzwart, gepoedercoat, met zijuitsparingen, passend voor: WP.WF100.1, hoekafsluiterafstand ;>80 mm mogelijk

Art.-nr.**Prijs**

8112 999 980









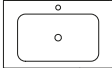

202,00

Wastafelmeubelen met onderkasten

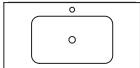
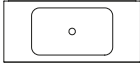
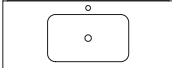
WP

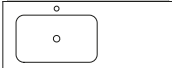

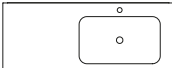
Folio
Wastafelmeubel
WP.Folio8
Maansteen
1254 x 350 x 450 mm

Breedte		< 300 mm	350 – 580 mm	645 – 750 mm	> 800 mm		
		<div style="display: flex; justify-content: space-around; align-items: center;"> <div style="text-align: center;">  <p>WP.Folio11 381 x 363 mm P. 146</p> </div> <div style="text-align: center;">  <p>WP.Folio12 381 x 363 mm P. 146</p> </div> </div>				<p style="writing-mode: vertical-rl; transform: rotate(180deg);">Rond, voor wandbevestiging</p>	
		<div style="display: flex; justify-content: space-between;"> <div style="width: 60%;"></div> <div style="width: 35%; text-align: left;"> <div style="margin-bottom: 10px;">  <p>WP.Folio1 804 x 500 mm P. 147</p> </div> <div style="margin-bottom: 10px;">  <p>WP.Folio2 804 x 450 mm P. 147</p> </div> <div style="margin-bottom: 10px;">  <p>WP.Folio3 1004 x 500 mm P. 148</p> </div> <div style="margin-bottom: 10px;">  <p>WP.Folio4 1004 x 450 mm P. 148</p> </div> <div style="margin-bottom: 10px;">  <p>WP.Folio5 1254 x 500 mm P. 149</p> </div> <div style="margin-bottom: 10px;">  <p>WP.Folio6 1254 x 450 mm P. 149</p> </div> <div style="margin-bottom: 10px;">  <p>WP.Folio7 1254 x 500 mm P. 150</p> </div> <div style="margin-bottom: 10px;">  <p>WP.Folio8 1254 x 450 mm P. 150</p> </div> <div style="margin-bottom: 10px;">  <p>WP.Folio9 1254 x 500 mm P. 151</p> </div> <div style="margin-bottom: 10px;">  <p>WP.Folio10 1254 x 450 mm P. 151</p> </div> </div> </div>				<p style="writing-mode: vertical-rl; transform: rotate(180deg);">Vierkant, voor wandbevestiging</p>	

Wastafelmeubelen – FO-serie (Folio)

Prijzen in euro excl. btw
Montage/aansluitmaten, zie pagina 195

WP.Folio11

Prijzverlaging



Wastafelmeubel, rechthoekig, b/h/d 381/361/363 mm, waskom rond, gecentreerd, Ø 272 mm, waskom diepte 82 mm, geglazuurd staal, ProS-hield, met een kraangat, zonder overloop, wastafelonderkast greeploos met push-to-open, deuraanslag links, bevestigingsset, schachtventiel, ventielkap, geglazuurd wit, Ø 63 mm, ruimtebesparende sifon

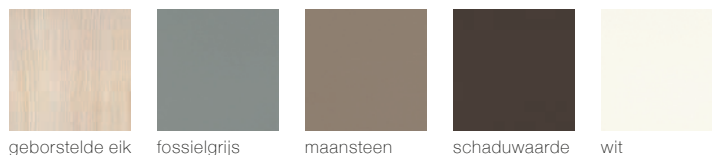
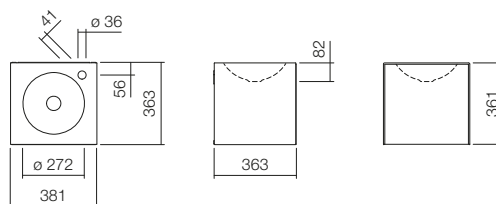

	Art.-nr.	Prijs	Aanbevolen toebehoren	Art.-nr.	Prijs
houtdecor geborstelde eik	5161 816 000	1.576,00	Designspiegel, SP.FR375.S1	6740 001 899	958,00
lak zijdemat fossielgrijs	5161 810 000	1.674,00	Planchet, AS.400.S	8270 000 980	175,00
lak zijdemat maansteen	5161 811 000	1.674,00	Planchet, AS.600.S	8271 000 980	203,00
lak zijdemat schaduwaarde	5161 813 000	1.674,00	Gatenblok, AS.Box1	8266 000 671	52,00
lak zijdemat wit	5161 814 000	1.674,00	Box, AS.Box2	8267 000 671	85,00

Kranen verwijzing

Neerwalpunt ca. 107 – 140 mm vanaf midden van de kraangat.
Parameters, zie pagina 20.

WP.Folio12

Prijzverlaging



Wastafelmeubel, rechthoekig, b/h/d 381/361/363 mm, waskom rond, gecentreerd, Ø 272 mm, waskom diepte 82 mm, geglazuurd staal, ProS-hield, zonder kraangat, zonder overloop, wastafelonderkast greeploos met push-to-open, deuraanslag links, bevestigingsset, schachtventiel, ventielkap, geglazuurd wit, Ø 63 mm, ruimtebesparende sifon

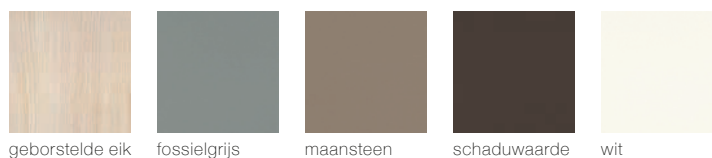
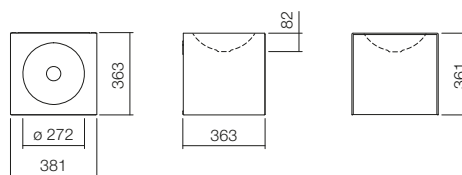

	Art.-nr.	Prijs	Aanbevolen toebehoren	Art.-nr.	Prijs
houtdecor geborstelde eik	5161 516 000	1.576,00	Designspiegel, SP.FR375.S1	6740 001 899	958,00
lak zijdemat fossielgrijs	5161 510 000	1.674,00	Planchet, AS.400.S	8270 000 980	175,00
lak zijdemat maansteen	5161 511 000	1.674,00	Planchet, AS.600.S	8271 000 980	203,00
lak zijdemat schaduwaarde	5161 513 000	1.674,00	Gatenblok, AS.Box1	8266 000 671	52,00
lak zijdemat wit	5161 514 000	1.674,00	Box, AS.Box2	8267 000 671	85,00

Kranen verwijzing

Neerwalpunt ca. 110 – 140 mm vanaf de achterkant van de waskom.
Parameters, zie pagina 20.

Wastafelmeubelen – FO-serie (Folio)

Prijzen in euro excl. btw
Montage/aansluitmaten, zie pagina 196

WP.Folio1

Prijsverlaging

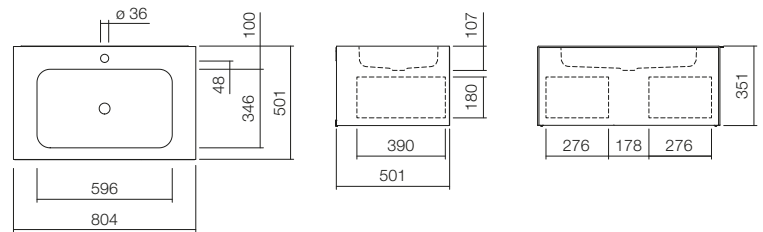

Wastafelmeubel, rechthoekig, b/h/d 804/351/501 mm, waskom rechthoekig, gecentreerd, b/h/d 596/107/346 mm, geglazuurd staal, ProShield, met een kraangat, zonder overloop, wastafelonderkast greeploos met push-to-open, volledige lade, bevestigingsset, schachtventiel, ventielkap, geglazuurd wit, Ø 74 mm, ruimtebesparende sifon



geborstelde eik



fossielgrijs



maansteen



schaduwaaarde

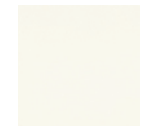

wit

	Art.-nr.	Prijs
houtdecor geborstelde eik	5155 816 000	2.737,00
lak zijdemat fossielgrijs	5155 810 000	2.880,00
lak zijdemat maansteen	5155 811 000	2.880,00
lak zijdemat schaduwaaarde	5155 813 000	2.880,00
lak zijdemat wit	5155 814 000	2.880,00

Kranen verwijzing

Neervalpunt ca. 130 – 165 mm vanaf midden van de kraangat.
Parameters, zie pagina 20.

Uitvoeringsvarianten	Meerprijs
Met overloop	20 %

Aanbevolen toebehoren

	Art.-nr.	Prijs
Designspiegel, SP.FR600.R1	6744 001 899	1.179,00
Planchet, AS.400.S	8270 000 980	175,00
Planchet, AS.600.S	8271 000 980	203,00
Gatenblok, AS.Box1	8266 000 671	52,00

WP.Folio2

Prijsverlaging

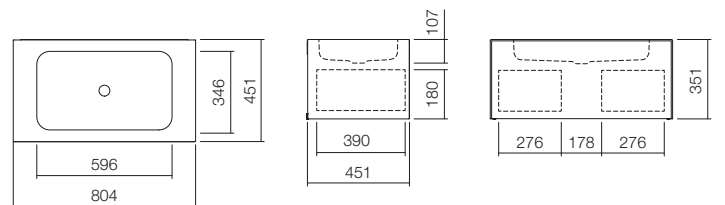

geborstelde eik



fossielgrijs



maansteen



schaduwaaarde

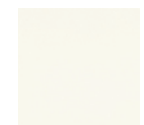

wit

Wastafelmeubel, rechthoekig, b/h/d 804/351/451 mm, waskom rechthoekig, gecentreerd, b/h/d 596/107/346 mm, geglazuurd staal, ProShield, zonder kraangat, zonder overloop, wastafelonderkast greeploos met push-to-open, volledige lade, bevestigingsset, schachtventiel, ventielkap, geglazuurd wit, Ø 74 mm, ruimtebesparende sifon

	Art.-nr.	Prijs
houtdecor geborstelde eik	5155 516 000	2.737,00
lak zijdemat fossielgrijs	5155 510 000	2.880,00
lak zijdemat maansteen	5155 511 000	2.880,00
lak zijdemat schaduwaaarde	5155 513 000	2.880,00
lak zijdemat wit	5155 514 000	2.880,00

Kranen verwijzing

Neervalpunt ca. 135 – 170 mm vanaf de achterkant van de waskom.
Parameters, zie pagina 20.

Uitvoeringsvarianten	Meerprijs
Met overloop	20 %

Aanbevolen toebehoren

	Art.-nr.	Prijs
Designspiegel, SP.FR600.R1	6744 001 899	1.179,00
Planchet, AS.400.S	8270 000 980	175,00
Planchet, AS.600.S	8271 000 980	203,00
Gatenblok, AS.Box1	8266 000 671	52,00

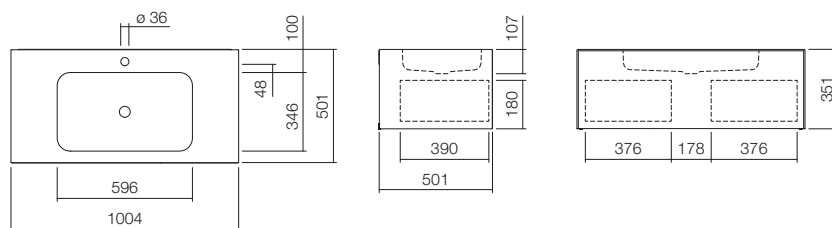
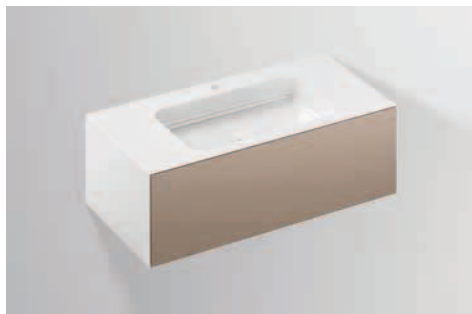
Wastafelmeubelen – FO-serie (Folio)**WP.Folio3****Prijsverlaging**

Wastafelmeubel, rechthoekig, b/h/d 1004/351/501 mm, waskom rechthoekig, gecentreerd, b/h/d 596/107/346 mm, geglazuurd staal, ProS-hield, met een kraangat, zonder overloop, wastafelonderkast greeploos met push-to-open, volledige lade, bevestigingsset, schachtventiel, ventielkap, geglazuurd wit, Ø 74 mm, ruimtebesparende sifon



	Art.-nr.	Prijs	Uitvoeringsvarianten	Meerprijs
houtdecor geborstelde eik	5156 816 000	3.008,00	Met overloop	20 %
lak zijdemat fossielgrijs	5156 810 000	3.168,00		
lak zijdemat maansteen	5156 811 000	3.168,00		
lak zijdemat schaduwaarde	5156 813 000	3.168,00		
lak zijdemat wit	5156 814 000	3.168,00		

Kranen verwijzing

Neervalpunt ca. 130 – 165 mm vanaf midden van de kraangat.
Parameters, zie pagina 20.

Aanbevolen toebehoren

	Art.-nr.	Prijs
Designspiegel, SP.FR600.R1	6744 001 899	1.179,00
Planchet, AS.400.S	8270 000 980	175,00
Planchet, AS.600.S	8271 000 980	203,00
Gatenblok, AS.Box1	8266 000 671	52,00

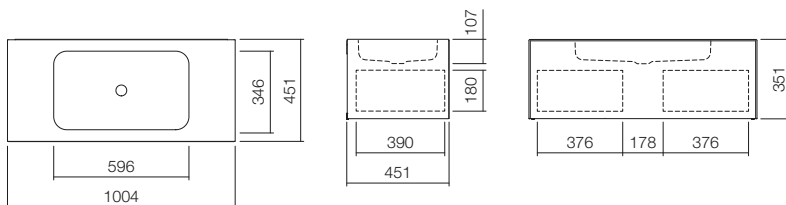
WP.Folio4**Prijsverlaging**

Wastafelmeubel, rechthoekig, b/h/d 1004/351/451 mm, waskom rechthoekig, gecentreerd, b/h/d 596/107/346 mm, geglazuurd staal, ProS-hield, zonder kraangat, zonder overloop, wastafelonderkast greeploos met push-to-open, volledige lade, bevestigingsset, schachtventiel, ventielkap, geglazuurd wit, Ø 74 mm, ruimtebesparende sifon



	Art.-nr.	Prijs	Uitvoeringsvarianten	Meerprijs
houtdecor geborstelde eik	5156 516 000	3.008,00	Met overloop	20 %
lak zijdemat fossielgrijs	5156 510 000	3.168,00		
lak zijdemat maansteen	5156 511 000	3.168,00		
lak zijdemat schaduwaarde	5156 513 000	3.168,00		
lak zijdemat wit	5156 514 000	3.168,00		

Kranen verwijzing

Neervalpunt ca. 135 – 170 mm vanaf de achterkant van de waskom.
Parameters, zie pagina 20.

Aanbevolen toebehoren

	Art.-nr.	Prijs
Designspiegel, SP.FR600.R1	6744 001 899	1.179,00
Planchet, AS.400.S	8270 000 980	175,00
Planchet, AS.600.S	8271 000 980	203,00
Gatenblok, AS.Box1	8266 000 671	52,00

Wastafelmeubelen – FO-serie (Folio)

Prijzen in euro excl. btw
Montage/aansluitmaten, zie pagina 196

WP.Folio5

Prijsverlaging

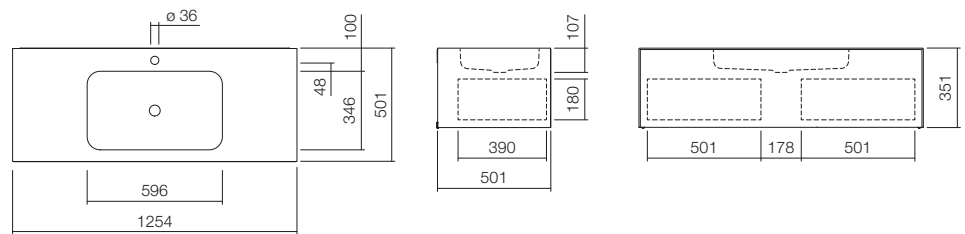
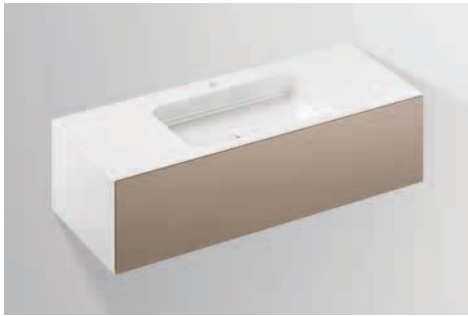

Wastafelmeubel, rechthoekig, b/h/d 1254/351/501 mm, waskom rechthoekig, gecentreerd, b/h/d 596/107/346 mm, geglazuurd staal, ProShield, met een kraangat, zonder overloop, wastafelonderkast greeploos met push-to-open, volledige lade, bevestigingsset, schachtventiel, ventielkap, geglazuurd wit, Ø 74 mm, ruimtebesparende sifon



geborstelde eik



fossilgrijs



maansteen



schaduwaaarde

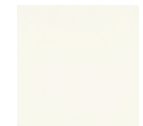

wit

	Art.-nr.	Prijs
houtdecor geborstelde eik	5157 816 000	3.123,00
lak zijdemat fossilgrijs	5157 810 000	3.284,00
lak zijdemat maansteen	5157 811 000	3.284,00
lak zijdemat schaduwaaarde	5157 813 000	3.284,00
lak zijdemat wit	5157 814 000	3.284,00

Kranen verwijzing

Neervelpunt ca. 130 – 165 mm vanaf midden van de kraangat.
Parameters, zie pagina 20.

Uitvoeringsvarianten	Meerprijs
Met overloop	20 %

Aanbevolen toebehoren

	Art.-nr.	Prijs
Designspiegel, SP.FR600.R1	6744 001 899	1.179,00
Planchet, AS.400.S	8270 000 980	175,00
Planchet, AS.600.S	8271 000 980	203,00
Gatenblok, AS.Box1	8266 000 671	52,00

WP.Folio6

Prijsverlaging

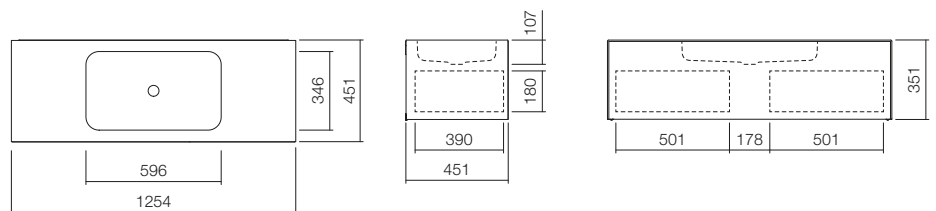
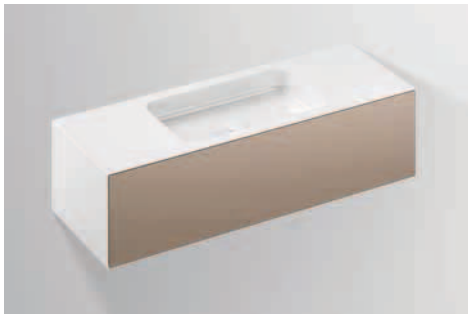

Wastafelmeubel, rechthoekig, b/h/d 1254/351/451 mm, waskom rechthoekig, gecentreerd, b/h/d 596/107/346 mm, geglazuurd staal, ProShield, zonder kraangat, zonder overloop, wastafelonderkast greeploos met push-to-open, volledige lade, bevestigingsset, schachtventiel, ventielkap, geglazuurd wit, Ø 74 mm, ruimtebesparende sifon



geborstelde eik



fossilgrijs



maansteen



schaduwaaarde

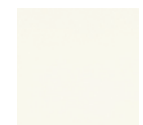

wit

	Art.-nr.	Prijs
houtdecor geborstelde eik	5157 516 000	3.123,00
lak zijdemat fossilgrijs	5157 510 000	3.284,00
lak zijdemat maansteen	5157 511 000	3.284,00
lak zijdemat schaduwaaarde	5157 513 000	3.284,00
lak zijdemat wit	5157 514 000	3.284,00

Kranen verwijzing

Neervelpunt ca. 135 – 170 mm vanaf de achterkant van de waskom.
Parameters, zie pagina 20.

Uitvoeringsvarianten	Meerprijs
Met overloop	20 %

Aanbevolen toebehoren

	Art.-nr.	Prijs
Designspiegel, SP.FR600.R1	6744 001 899	1.179,00
Planchet, AS.400.S	8270 000 980	175,00
Planchet, AS.600.S	8271 000 980	203,00
Gatenblok, AS.Box1	8266 000 671	52,00

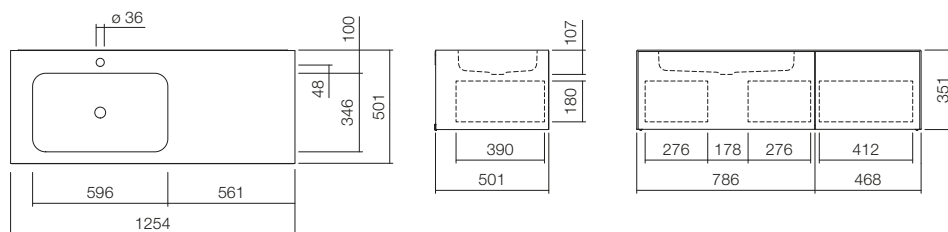
Wastafelmeubelen – FO-serie (Folio)**WP.Folio7****Prijsverlaging**

Wastafelmeubel, rechthoekig, b/h/d 1254/351/501 mm, waskom rechthoekig, links, b/h/d 596/107/346 mm, geglaazuurd staal, ProShield, met een kraangat, zonder overloop, wastafelonderkast greeploos met push-to-open, twee volledige laden, bevestigingsset, schachtventiel, ventielkap, geglaazuurd wit, Ø 74 mm, ruimtebesparende sifon



geborstelde eik



fossielgrijs



maansteen



schaduwaaarde

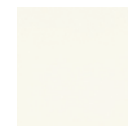

wit

	Art.-nr.	Prijs
houtdecor geborstelde eik	5158 816 000	3.275,00
lak zijdemat fossielgrijs	5158 810 000	3.445,00
lak zijdemat maansteen	5158 811 000	3.445,00
lak zijdemat schaduwaaarde	5158 813 000	3.445,00
lak zijdemat wit	5158 814 000	3.445,00

Kranen verwijzing

Neervalpunt ca. 130 – 165 mm vanaf midden van de kraangat.
Parameters, zie pagina 20.

Uitvoeringsvarianten	Meerprijs
Met overloop	20 %

Aanbevolen toebehoren

	Art.-nr.	Prijs
Designspiegel, SP.FR600.R1	6744 001 899	1.179,00
Planchet, AS.400.S	8270 000 980	175,00
Planchet, AS.600.S	8271 000 980	203,00
Gatenblok, AS.Box1	8266 000 671	52,00

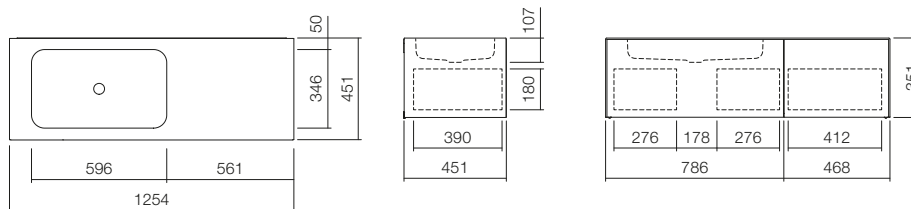
WP.Folio8**Prijsverlaging**

Wastafelmeubel, rechthoekig, b/h/d 1254/351/451 mm, waskom rechthoekig, links, b/h/d 596/107/346 mm, geglaazuurd staal, ProShield, zonder kraangat, zonder overloop, wastafelonderkast greeploos met push-to-open, twee volledige laden, bevestigingsset, schachtventiel, ventielkap, geglaazuurd wit, Ø 74 mm, ruimtebesparende sifon



geborstelde eik



fossielgrijs



maansteen



schaduwaaarde



wit

	Art.-nr.	Prijs
houtdecor geborstelde eik	5158 516 000	3.275,00
lak zijdemat fossielgrijs	5158 510 000	3.445,00
lak zijdemat maansteen	5158 511 000	3.445,00
lak zijdemat schaduwaaarde	5158 513 000	3.445,00
lak zijdemat wit	5158 514 000	3.445,00

Kranen verwijzing

Neervalpunt ca. 135 – 170 mm vanaf de achterkant van de waskom.
Parameters, zie pagina 20.

Uitvoeringsvarianten	Meerprijs
Met overloop	20 %

Aanbevolen toebehoren

	Art.-nr.	Prijs
Designspiegel, SP.FR600.R1	6744 001 899	1.179,00
Planchet, AS.400.S	8270 000 980	175,00
Planchet, AS.600.S	8271 000 980	203,00
Gatenblok, AS.Box1	8266 000 671	52,00

Wastafelmeubelen – FO-serie (Folio)

Prijzen in euro excl. btw
Montage/aansluitmaten, zie pagina 197

WP.Folio9

Prijsverlaging

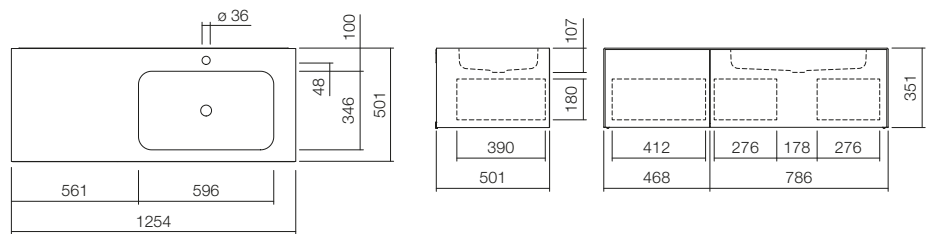

Wastafelmeubel, rechthoekig, b/h/d 1254/351/501 mm, waskom rechthoekig, rechts, b/h/d 596/107/346 mm, geglazuurd staal, ProShield, met een kraangat, zonder overloop, wastafelonderkast greeploos met push-to-open, twee volledige laden, bevestigingsset, schachtventiel, ventielkap, geglazuurd wit, Ø 74 mm, ruimtebesparende sifon



	Art.-nr.	Prijs	Uitvoeringsvarianten	Meerprijs
houtdecor geborstelde eik	5159 816 000	3.275,00	Met overloop	20 %
lak zijdemat fossielgrijs	5159 810 000	3.445,00		
lak zijdemat maansteen	5159 811 000	3.445,00		
lak zijdemat schaduwaarde	5159 813 000	3.445,00		
lak zijdemat wit	5159 814 000	3.445,00		

Kranen verwijzing

Neervelpunt ca. 130 – 165 mm vanaf midden van de kraangat.
Parameters, zie pagina 20.

Aanbevolen toebehoren

	Art.-nr.	Prijs
Designspiegel, SP.FR600.R1	6744 001 899	1.179,00
Planchet, AS.400.S	8270 000 980	175,00
Planchet, AS.600.S	8271 000 980	203,00
Gatenblok, AS.Box1	8266 000 671	52,00

WP.Folio10

Prijsverlaging

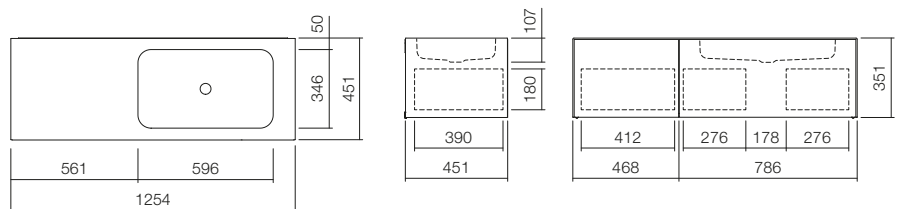

Wastafelmeubel, rechthoekig, b/h/d 1254/351/451 mm, waskom rechthoekig, rechts, b/h/d 596/107/346 mm, geglazuurd staal, ProShield, zonder kraangat, zonder overloop, wastafelonderkast greeploos met push-to-open, twee volledige laden, bevestigingsset, schachtventiel, ventielkap, geglazuurd wit, Ø 74 mm, ruimtebesparende sifon



	Art.-nr.	Prijs	Uitvoeringsvarianten	Meerprijs
houtdecor geborstelde eik	5159 516 000	3.275,00	Met overloop	20 %
lak zijdemat fossielgrijs	5159 510 000	3.445,00		
lak zijdemat maansteen	5159 511 000	3.445,00		
lak zijdemat schaduwaarde	5159 513 000	3.445,00		
lak zijdemat wit	5159 514 000	3.445,00		

Kranen verwijzing

Neervelpunt ca. 135 – 170 mm vanaf de achterkant van de waskom.
Parameters, zie pagina 20.

Aanbevolen toebehoren

	Art.-nr.	Prijs
Designspiegel, SP.FR600.R1	6744 001 899	1.179,00
Planchet, AS.400.S	8270 000 980	175,00
Planchet, AS.600.S	8271 000 980	203,00
Gatenblok, AS.Box1	8266 000 671	52,00

Kasten – FO-serie (Folio)

Prijzen in euro excl. btw

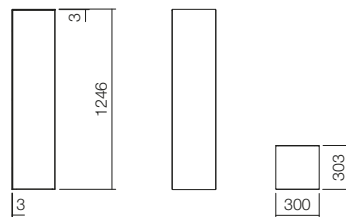
HS . F01250 . L**Prijsverlaging**

Hoge kast, rechthoekig, b/h/d 300/1246/303 mm, een deur, greeploos, openen door drukken, deuraanslag links, breedte bij geopende deur 355 mm (openingshoek 105°), zijhoek rechts geglazuurd, wit, ProShield, inclusief bevestigingsset, 4 inlegplanken van glas, zonder pluggen (moet worden aangepast aan de bouwkundige omstandigheden)

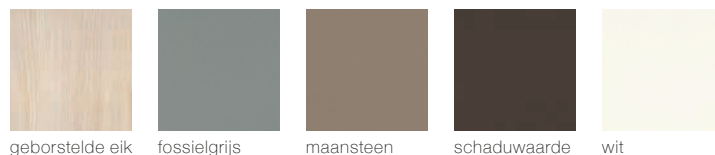

	Art.-nr.	Prijs
houtdecor geborstelde eik	6323 990 016	1.603,00
lak zijdemat fossielgrijs	6323 990 010	1.683,00
lak zijdemat maansteen	6323 990 011	1.683,00
lak zijdemat schaduwaarde	6323 990 013	1.683,00
lak zijdemat wit	6323 990 014	1.683,00

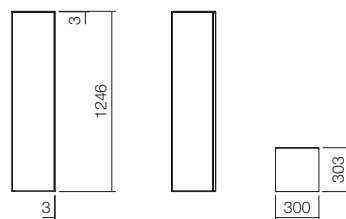
HS . F01250 . R**Prijsverlaging**

Hoge kast, rechthoekig, b/h/d 300/1246/303 mm, een deur, greeploos, openen door drukken, deuraanslag rechts, breedte bij geopende deur 355 mm (openingshoek 105°), zijhoek links geglazuurd, wit, ProShield, inclusief bevestigingsset, 4 inlegplanken van glas, zonder pluggen (moet worden aangepast aan de bouwkundige omstandigheden)

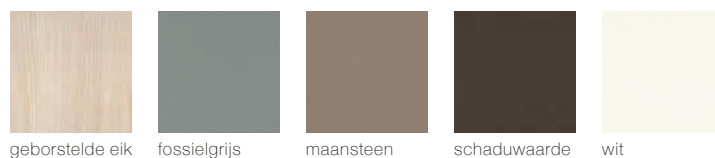

	Art.-nr.	Prijs
houtdecor geborstelde eik	6323 690 016	1.603,00
lak zijdemat fossielgrijs	6323 690 010	1.683,00
lak zijdemat maansteen	6323 690 011	1.683,00
lak zijdemat schaduwaarde	6323 690 013	1.683,00
lak zijdemat wit	6323 690 014	1.683,00





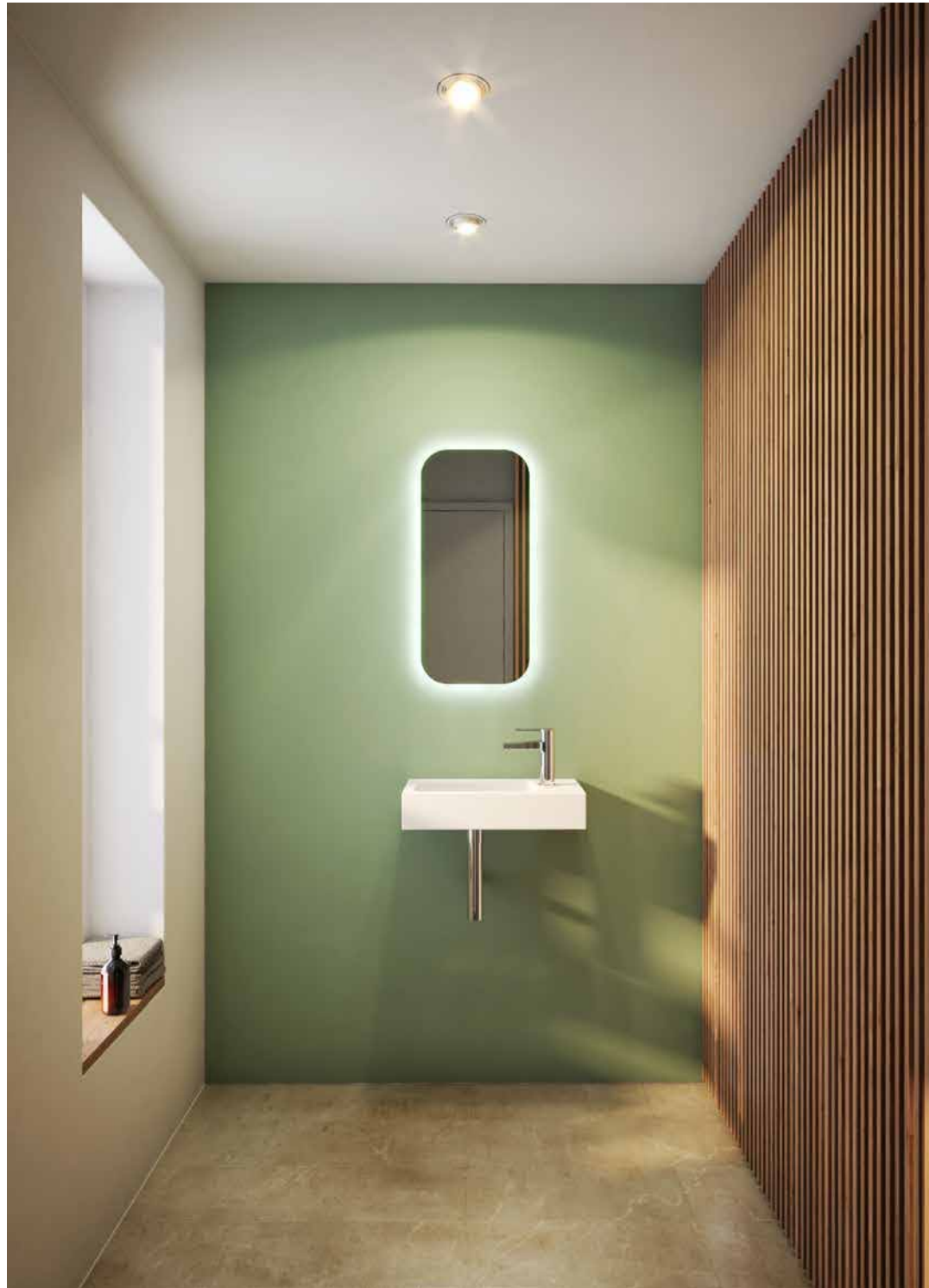

Folio
Waschplatz
WP.Folio8
Geborsteld Eiken
1254 x 350 x 450 mm

Wastafel met kraan **Sets**

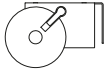
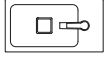

Wastafelmeubel
SET . WT . XS500H . L
500 x 100 x 268 mm

Breedte			
300 – 375 mm	400 – 500 mm		
 <p>SET . SB . K300 . GS ø 300 mm, hoogte 106 mm P. 157</p>	 <p>SET . SB . K360 . GS ø 360 mm, hoogte 130 mm P. 158</p>	Rond, voor wandbevestiging	
 <p>SET . AB . KE325 ø 325 mm, hoogte 106 mm P. 156</p>	 <p>SET . AB . KE375 ø 375 mm, hoogte 116 mm P. 156/157</p>		
		 <p>SET . WP . Insert1 485 x 321 mm P. 159</p>	Vierkant
		 <p>SET . WT . XS500H . L 500 x 268 mm P. 158/159</p>	

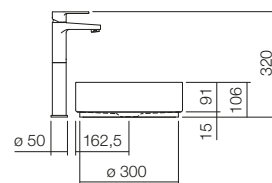
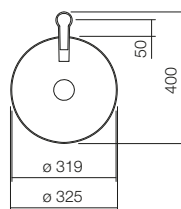
SET inclusief kraan**SET . AB . KE325**

Opbouwwascom, rond, Ø 325 mm, hoogte 106 mm, geglazuurd staal, wit, ProShield, zonder kraangat, zonder overloop, inclusieve bevestigingsset, schachtventiel, ventielkap, geglazuurd wit, Ø 63 mm, afstandsring zwart, met eengreeps wastafelmengkraan met verhoogde standpijp zonder afvoergarnituur, Chrom, sprong 110 mm, kraanhoogte 320 mm, hoogte tot perlator 258 mm, uitloop vast, Ronde straalregelaar, straalregelaar instelbaar 0-10°, doorstroom max. 5 l/min, 2x Drukslang M 10 x 1 ingeschroefd, gekeurd op dichtheid, aansluitschroefdraad 3/8", boorgatdiameter 32 - 36 mm

	Art.-nr.	Prijs	Aanbevolen toebehoren	Art.-nr.	Prijs
wit, ProShield	0633 001 000	814,00	Sifon, Sl.2	8306 000 978	201,00
			Sifon, Sl.3	8312 000 978	196,00

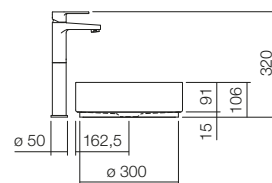
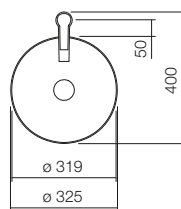
SET . AB . KE325

Opbouwwascom, rond, Ø 325 mm, hoogte 106 mm, geglazuurd staal, wit, ProShield, zonder kraangat, zonder overloop, inclusieve bevestigingsset, schachtventiel, ventielkap, geglazuurd wit, Ø 63 mm, afstandsring zwart, met eengreeps wastafelmengkraan met verhoogde standpijp zonder afvoergarnituur, Matzwart, sprong 110 mm, kraanhoogte 320 mm, hoogte tot perlator 258 mm, uitloop vast, Ronde straalregelaar, straalregelaar instelbaar 0-10°, doorstroom max. 5 l/min, 2x Drukslang M 10 x 1 ingeschroefd, gekeurd op dichtheid, aansluitschroefdraad 3/8", boorgatdiameter 32 - 36 mm

	Art.-nr.	Prijs	Aanbevolen toebehoren	Art.-nr.	Prijs
wit, ProShield	0633 002 000	914,00	Sifon, Sl.3	8312 000 980	190,00

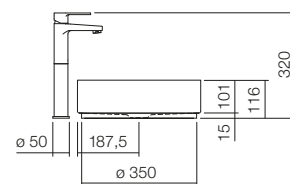
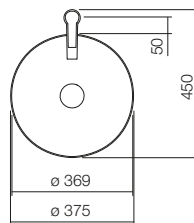
SET . AB . KE375

Opbouwwascom, rond, Ø 375 mm, hoogte 116 mm, geglazuurd staal, wit, ProShield, zonder kraangat, zonder overloop, inclusieve bevestigingsset, schachtventiel, ventielkap, geglazuurd wit, Ø 63 mm, afstandsring zwart, met eengreeps wastafelmengkraan met verhoogde standpijp zonder afvoergarnituur, Chrom, sprong 110 mm, kraanhoogte 320 mm, hoogte tot perlator 258 mm, uitloop vast, Ronde straalregelaar, straalregelaar instelbaar 0-10°, doorstroom max. 5 l/min, 2x Drukslang M 10 x 1 ingeschroefd, gekeurd op dichtheid, aansluitschroefdraad 3/8", boorgatdiameter 32 - 36 mm

	Art.-nr.	Prijs	Aanbevolen toebehoren	Art.-nr.	Prijs
wit, ProShield	0634 001 000	875,00	Sifon, Sl.2	8306 000 978	201,00
			Sifon, Sl.3	8312 000 978	196,00

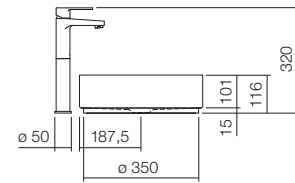
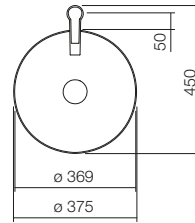
SET inclusief kraanPrijzen in euro excl. btw
Montage/aansluitmaten, Downloaden op www.alape.com**SET . AB . KE375**

Opbouwwascom, rond, Ø 375 mm, hoogte 116 mm, geglazuurd staal, wit, ProShield, zonder kraangat, zonder overloop, inclusieve bevestigingsset, schachtventiel, ventielkap, geglazuurd wit, Ø 63 mm, afstandsring zwart, met eengreeps wastafelmengkraan met verhoogde standpijp zonder afvoergarnituur, Matzwardt, sprong 110 mm, kraanhoogte 320 mm, hoogte tot perlator 258 mm, uitloop vast, Ronde straalregelaar, straalregelaar instelbaar 0-10°, doorstroom max. 5 l/min, 2x Druk slang M 10 x 1 ingeschroefd, gekeurd op dichtheid, aansluitschroefdraad 3/8", boorgatdiameter 32 - 36 mm

	Art.-nr.	Prijs	Aanbevolen toebehoren	Art.-nr.	Prijs
wit, ProShield	0634 002 000	975,00	Sifon, Sl.3	8312 000 980	190,00

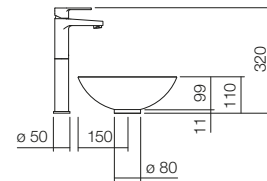
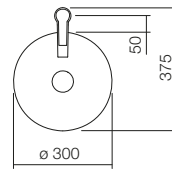
SET . SB . K300 . GS

Schotelvormige wascom, rond, Ø 300 mm, hoogte 110 mm, geglazuurd staal, wit, ProShield, zonder kraangat, zonder overloop, inclusieve bevestigingsset, schachtventiel, ventielkap, geglazuurd wit, Ø 63 mm, afstandsring wit, met eengreeps wastafelmengkraan met verhoogde standpijp zonder afvoergarnituur, Chrom, sprong 110 mm, kraanhoogte 320 mm, hoogte tot perlator 258 mm, uitloop vast, Ronde straalregelaar, straalregelaar instelbaar 0-10°, doorstroom max. 5 l/min, 2x Druk slang M 10 x 1 ingeschroefd, gekeurd op dichtheid, aansluitschroefdraad 3/8", boorgatdiameter 32 - 36 mm

	Art.-nr.	Prijs	Aanbevolen toebehoren	Art.-nr.	Prijs
wit, ProShield	0635 001 000	665,00	Sifon, Sl.2	8306 000 978	201,00
			Sifon, Sl.3	8312 000 978	196,00

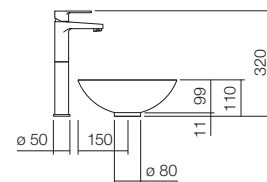
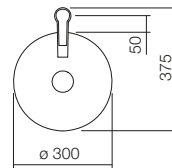
SET . SB . K300 . GS

Schotelvormige wascom, rond, Ø 300 mm, hoogte 110 mm, geglazuurd staal, wit, ProShield, zonder kraangat, zonder overloop, inclusieve bevestigingsset, schachtventiel, ventielkap, geglazuurd wit, Ø 63 mm, afstandsring wit, met eengreeps wastafelmengkraan met verhoogde standpijp zonder afvoergarnituur, Matzwardt, sprong 110 mm, kraanhoogte 320 mm, hoogte tot perlator 258 mm, uitloop vast, Ronde straalregelaar, straalregelaar instelbaar 0-10°, doorstroom max. 5 l/min, 2x Druk slang M 10 x 1 ingeschroefd, gekeurd op dichtheid, aansluitschroefdraad 3/8", boorgatdiameter 32 - 36 mm

	Art.-nr.	Prijs	Aanbevolen toebehoren	Art.-nr.	Prijs
wit, ProShield	0635 002 000	765,00	Sifon, Sl.3	8312 000 980	190,00

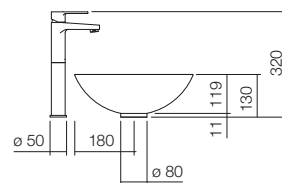
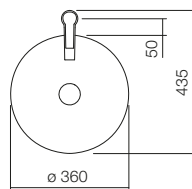
SET inclusief kraan**SET . SB . K360 . GS**

Schotelvormige waskom, rond, Ø 360 mm, hoogte 130 mm, geglazuurd staal, wit, ProShield, zonder kraangat, zonder overloop, inclusieve bevestigingsset, schachtventiel, ventielkap, geglazuurd wit, Ø 63 mm, afstandsring wit, met eengreeps wastafelmengkraan met verhoogde standpijp zonder afvoergarnituur, Chromo, sprong 110 mm, kraanhoogte 320 mm, hoogte tot perlator 258 mm, uitloop vast, Ronde straalregelaar, straalregelaar instelbaar 0-10°, doorstroom max. 5 l/min, 2x Druk slang M 10 x 1 ingeschroefd, gekeurd op dichtheid, aansluitschroefdraad 3/8", boorgatdiameter 32 - 36 mm

	Art.-nr.	Prijs	Aanbevolen toebehoren	Art.-nr.	Prijs
wit, ProShield	0636 001 000	709,00	Sifon, Sl.2	8306 000 978	201,00
			Sifon, Sl.3	8312 000 978	196,00

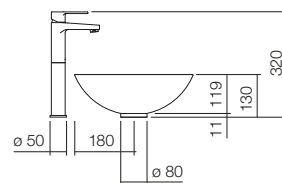
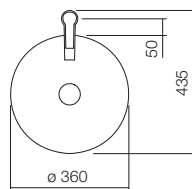
SET . SB . K360 . GS

Schotelvormige waskom, rond, Ø 360 mm, hoogte 130 mm, geglazuurd staal, wit, ProShield, zonder kraangat, zonder overloop, inclusieve bevestigingsset, schachtventiel, ventielkap, geglazuurd wit, Ø 63 mm, afstandsring wit, met eengreeps wastafelmengkraan met verhoogde standpijp zonder afvoergarnituur, Matzwart, sprong 110 mm, kraanhoogte 320 mm, hoogte tot perlator 258 mm, uitloop vast, Ronde straalregelaar, straalregelaar instelbaar 0-10°, doorstroom max. 5 l/min, 2x Druk slang M 10 x 1 ingeschroefd, gekeurd op dichtheid, aansluitschroefdraad 3/8", boorgatdiameter 32 - 36 mm

	Art.-nr.	Prijs	Aanbevolen toebehoren	Art.-nr.	Prijs
wit, ProShield	0636 002 000	809,00	Sifon, Sl.3	8312 000 980	190,00

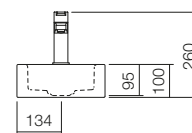
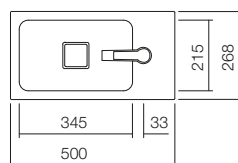
SET . WT . XS500H . L

Wastafel, rechthoekig, b/h/d 500/100/268 mm, geglazuurd staal, wit, ProShield, met een kraangat, zonder overloop, inclusieve bevestigingsset, schachtventiel, ventielkap, geglazuurd wit, Ø 68 mm, met eengreeps wastafelmengkraan zonder afvoergarnituur, Chromo, sprong 110 mm, kraanhoogte 160 mm, hoogte tot perlator 98 mm, uitloop vast, Ronde straalregelaar, straalregelaar instelbaar 0-10°, doorstroom max. 5 l/min, 2x Druk slang M 10 x 1 ingeschroefd, gekeurd op dichtheid, aansluitschroefdraad 3/8", boorgatdiameter 32 - 36 mm

	Art.-nr.	Prijs	Aanbevolen toebehoren	Art.-nr.	Prijs
wit, ProShield	0639 001 000	762,00	Sifon, Sl.2	8306 000 978	201,00
			Sifon, Sl.3	8312 000 978	196,00

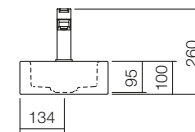
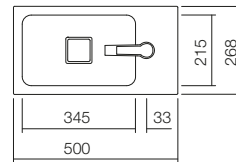
SET inclusief kraan**SET . WT . XS500H . L**

Wastafel, rechthoekig, b/h/d 500/100/268 mm, geglazuurd staal, wit, ProShield, met een kraangat, zonder overloop, inclusieve bevestigingsset, schachtventiel, ventielkap, geglazuurd wit, Ø 68 mm, met eengreeps wastafelmengkraan zonder afvoergarnituur, Matzwart, sprong 110 mm, kraanhoogte 160 mm, hoogte tot perlator 98 mm, uitloop vast, Ronde straalregelaar, straalregelaar instelbaar 0-10°, doorstroom max. 5 l/min, 2x Drukslang M 10 x 1 ingeschroefd, gekeurd op dichtheid, aansluitschroefdraad 3/8", boorgatdiameter 32 - 36 mm

	Art.-nr.	Prijs	Aanbevolen toebehoren	Art.-nr.	Prijs
wit, ProShield	0639 002 000	842,00	Sifon, Sl.3	8312 000 980	190,00

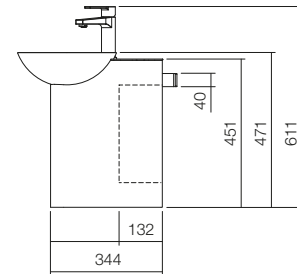
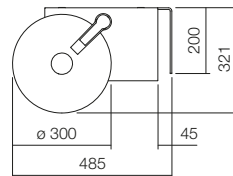
SET . WP . Insert1

Wastafelmeubel, rechthoekig, b/h/d 485/471/321 mm, geglazuurd staal, wit, ProShield, met een kraangat, zonder overloop, opbergvak rechts, corpus, chroomstaal, poederlak, wit, inclusieve bevestigingsset, schachtventiel, ventielkap, geglazuurd wit, Ø 63 mm, met eengreeps wastafelmengkraan zonder afvoergarnituur, Chroom, sprong 110 mm, kraanhoogte 160 mm, hoogte tot perlator 98 mm, uitloop vast, Ronde straalregelaar, straalregelaar instelbaar 0-10°, doorstroom max. 5 l/min, 2x Drukslang M 10 x 1 ingeschroefd, gekeurd op dichtheid, aansluitschroefdraad 3/8", boorgatdiameter 32 - 36 mm

	Art.-nr.	Prijs
wit, ProShield	0637 001 000	1.057,00

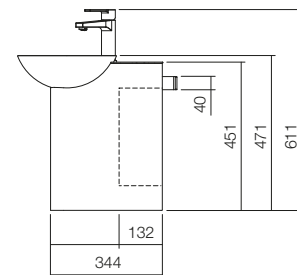
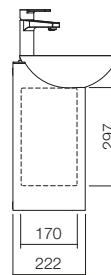
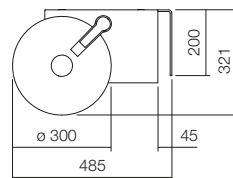
SET . WP . Insert1

Wastafelmeubel, rechthoekig, b/h/d 485/471/321 mm, geglazuurd staal, wit, ProShield, met een kraangat, zonder overloop, opbergvak rechts, corpus, chroomstaal, poederlak, wit, inclusieve bevestigingsset, schachtventiel, ventielkap, geglazuurd wit, Ø 63 mm, met eengreeps wastafelmengkraan zonder afvoergarnituur, Matzwart, sprong 110 mm, kraanhoogte 160 mm, hoogte tot perlator 98 mm, uitloop vast, Ronde straalregelaar, straalregelaar instelbaar 0-10°, doorstroom max. 5 l/min, 2x Drukslang M 10 x 1 ingeschroefd, gekeurd op dichtheid, aansluitschroefdraad 3/8", boorgatdiameter 32 - 36 mm

	Art.-nr.	Prijs
wit, ProShield	0637 002 000	1.137,00

Gootstenen **AG**



Gootsteen
AG . STAHLFORM510Ü
510 x 365 x 330 mm

De multifunctionele gootsteen voor kelders, garages, werkplaatsen, tuinen of vloeringen. Met een gekleurde randbescherming en een hoog opgetrokken, geïntegreerde spatachterwand. Het Alape origineel uit de jaren vijftig. Duizend-voudig zijn waarde bewezen door stevigheid en kwaliteit.

Gootstenen – AG-serie

Prijzen in euro excl. btw

AG.Stahlform 510Ü

Gootsteen, rechthoekig, b/h/d 510/365/330 mm, zonder kraangat, met overloop, kunststof rand zwart, af- en overloopgarnituur met ketting en stop, Minimaal afneemvolume 1 pallet (24 stuks)

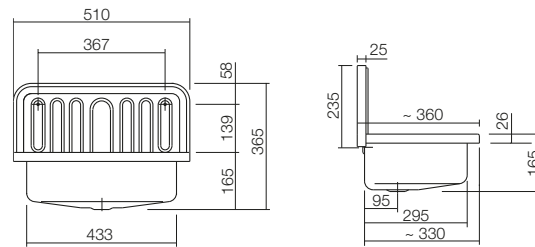

wit

Art.-nr.

1200 000 000

Prijs

148,00

AG.Stahlform 510Ü

Gootsteen, rechthoekig, b/h/d 510/365/330 mm, zonder kraangat, met overloop, kunststof rand zwart, sifon, af- en overloopgarnituur met ketting en stop

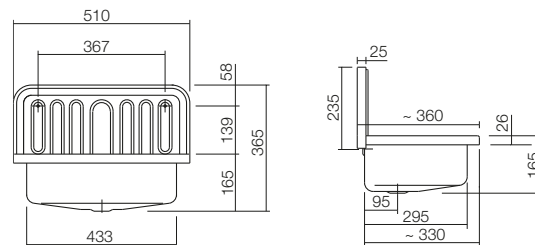

bicolor

Art.-nr.

1205 000 180

Prijs

362,00

UTENSILO

Planchet, b/h/d 517/558/270 mm, gepoedercoat, stalen rek passend bij Alape uitstortgootstenen AG.STAHLFORM510Ü

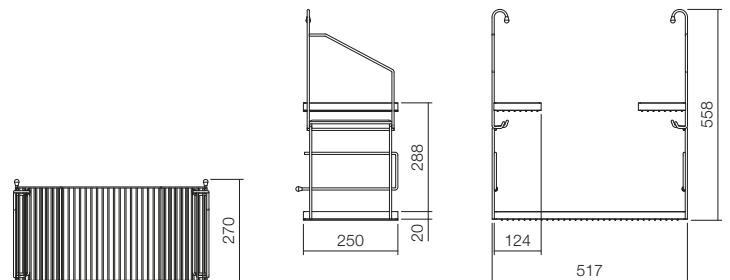

mat zwart

Art.-nr.

8902 000 980

Prijs

208,00

AG.CONTRA505

Gootsteen, rechthoekig, b/h/d 505/360/330 mm, zonder kraangat, zonder overloop, kunststof rand zwart, afvoerplug met ketting en stop, Minimaal afneemvolume 1 pallet (24 stuks)

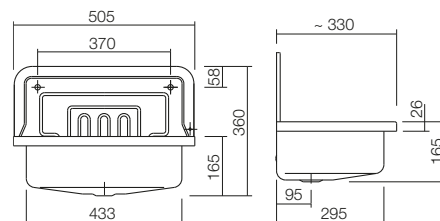

wit

Art.-nr.

1300 000 000

Prijs

121,00

Gootstenen – AG-serie

Prijzen in euro excl. btw

Aluminium rooster

Aluminium rooster, b/h/d 520/55/285 mm, aluminium, naturel

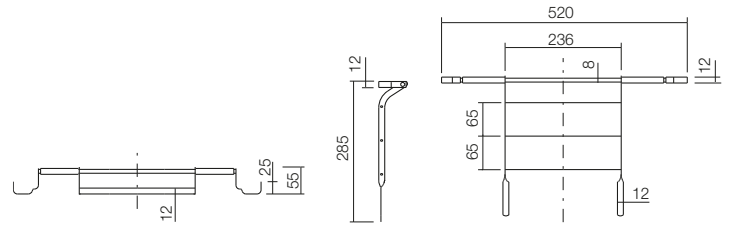

Art.-nr.	Prijs
8901 000 722	29,00

Planchet systeem – Assist

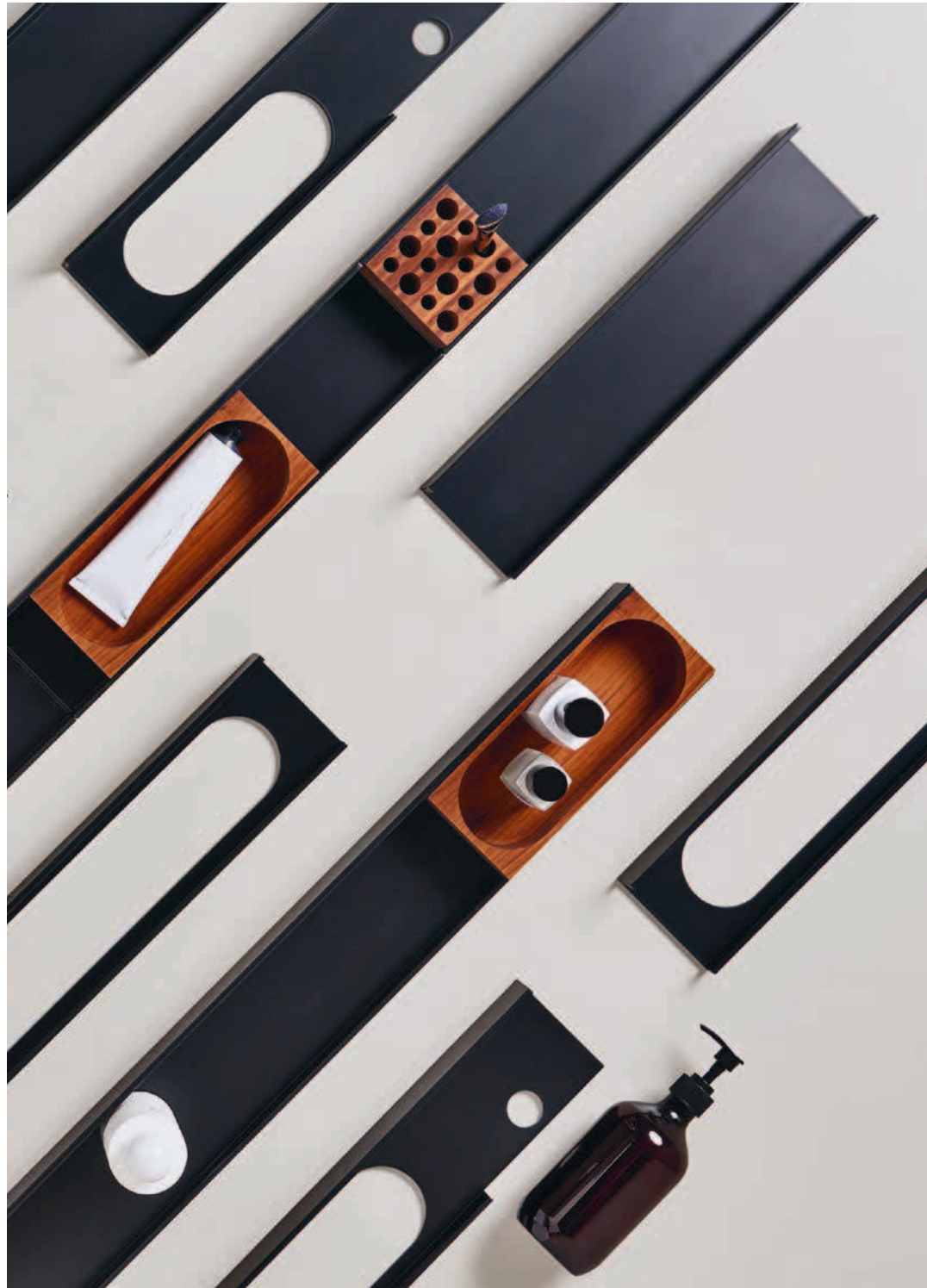

Breedte – Planchets

Assist – Planchets

400 mm

AS . 400 . S
400 x 50 x 100 mm
Pagina 166

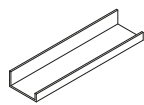

600 mm

AS . 600 . S
600 x 50 x 100 mm
Pagina 166

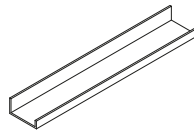

800 mm

AS . 800 . S
800 x 50 x 100 mm
Pagina 166

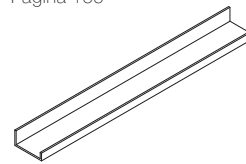

AS . 400 . HT . L/R
400 x 196 x 111
Pagina 167

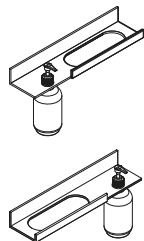

AS . 600 . HT
600 x 50 x 100 mm
Pagina 166

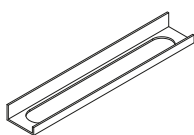

Assist – Accessoires

AS . Box1
89 x 44 x 89 mm
Pagina 167



AS . Box2
225 x 44 x 89 mm
Pagina 167



AS . 160 . TPH
160 x 50 x 100 mm
Pagina 168



Assist – Doucheplanchets

AS . 400 . S
400 x 50 x 100 mm
Pagina 168

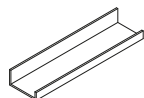

AS . 134 . L02
134 x 50 x 85 mm
Pagina 168



AS . 225 . L03
225 x 50 x 85 mm
Pagina 168

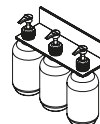

Assist – Planken

Prijzen in euro excl. btw

AS. 400.S**Prijsverlaging**

Planchet, rechthoekig, b/h/d 400/50/100 mm, aluminium, gepoeder-coat, zonder uitsparingen, inclusief bevestigingsset, zonder pluggen (moet worden aangepast aan de bouwkundige omstandigheden)



	Art.-nr.	Prijs
matzwart	8270 000 980	175,00
matwit	8270 000 331	175,00

AS. 600.S**Prijsverlaging**

Planchet, rechthoekig, b/h/d 600/50/100 mm, aluminium, gepoeder-coat, zonder uitsparingen, inclusief bevestigingsset, zonder pluggen (moet worden aangepast aan de bouwkundige omstandigheden)



	Art.-nr.	Prijs
matzwart	8271 000 980	203,00
matwit	8271 000 331	203,00

AS. 800.S**Prijsverlaging**

Planchet, rechthoekig, b/h/d 800/50/100 mm, aluminium, gepoeder-coat, zonder uitsparingen, inclusief bevestigingsset, zonder pluggen (moet worden aangepast aan de bouwkundige omstandigheden)



	Art.-nr.	Prijs
matzwart	8272 000 980	231,00
matwit	8272 000 331	231,00

AS. 600.HT**Prijsverlaging**

Planchet, rechthoekig, b/h/d 600/50/100 mm, aluminium, gepoeder-coat, uitsparing handdoek midden, inclusief bevestigingsset, zonder pluggen (moet worden aangepast aan de bouwkundige omstandigheden)



	Art.-nr.	Prijs
matzwart	8271 140 980	231,00
matwit	8271 140 331	231,00

Assist – Planken

Prijzen in euro excl. btw

AS. 400 . HT . L

Prijsverlaging



Planchet, rechthoekig, b/h/d 400/196/111 mm, aluminium, gepoedercoat, uitsparing zeepdispenser rechts, uitsparing handdoek links, inclusief bevestigingsset, kunststoffles, zonder pluggen (moet worden aangepast aan de bouwkundige omstandigheden)

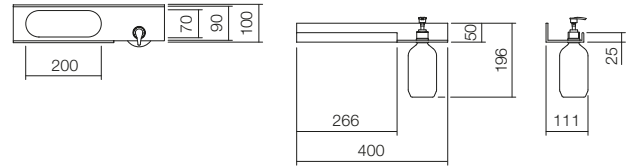

	Art.-nr.	Prijs
matzwart	8270 221 980	231,00
matwit	8270 221 331	231,00

AS. 400 . HT . R

Prijsverlaging



Planchet, rechthoekig, b/h/d 400/196/111 mm, aluminium, gepoedercoat, uitsparing zeepdispenser links, uitsparing handdoek rechts, inclusief bevestigingsset, kunststoffles, zonder pluggen (moet worden aangepast aan de bouwkundige omstandigheden)

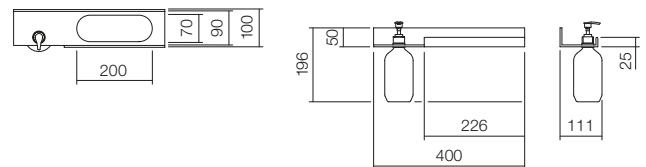

	Art.-nr.	Prijs
matzwart	8270 321 980	231,00
matwit	8270 321 331	231,00

AS . Box1

Prijsverlaging



Gatenblok, rechthoekig, b/h/d 89/44/89 mm, amerikaans noten, geolied, met 16 boorgaten, diameter 12 en 17 mm

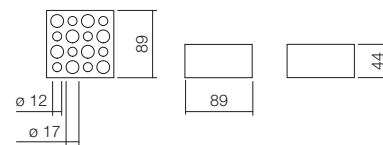

	Art.-nr.	Prijs
	8266 000 671	52,00

AS . Box2

Prijsverlaging



Box, rechthoekig, b/h/d 225/44/89 mm, amerikaans noten, geolied, met ovale uitsparing, breedte ca. 215 mm

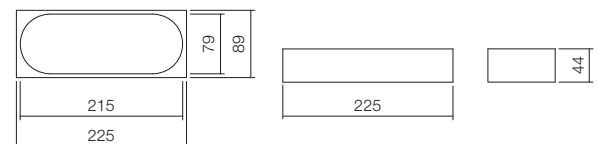

	Art.-nr.	Prijs
	8267 000 671	85,00

Assist – Planken, Doucheplanken

Prijzen in euro excl. btw

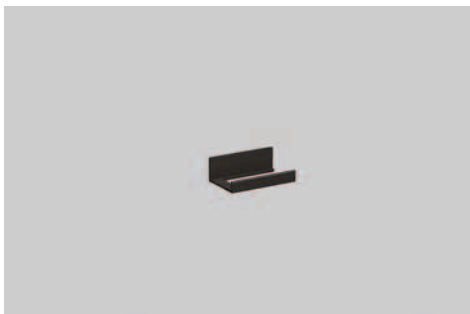
AS.160.TPH**Prijsverlaging**

Toiletrol houder, rechthoekig, b/h/d 160/50/100 mm, aluminium, geanodiseerd en gepoedercoat, inclusief bevestigingsset, zonder pluggen (moet worden aangepast aan de bouwkundige omstandigheden)

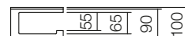

	Art.-nr.	Prijs
matzwart	8274 170 981	186,00
matwit	8274 170 982	186,00

AS.400.S**Prijsverlaging**

Doucheplank, rechthoekig, b/h/d 400/50/100 mm, aluminium, geanodiseerd en gepoedercoat, zonder uitsparingen, inclusief bevestigingsset, zonder pluggen (moet worden aangepast aan de bouwkundige omstandigheden)

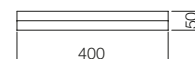

	Art.-nr.	Prijs
matzwart	8270 000 981	191,00
matwit	8270 000 982	191,00

AS.134.L02**Prijsverlaging**

Doucheplank, rechthoekig, b/h/d 134/50/85 mm, aluminium, geanodiseerd en gepoedercoat, twee uitsparingen voor lotiondispensers, inclusief bevestigingsset, twee plastic flessen, zonder pluggen (moet worden aangepast aan de bouwkundige omstandigheden)

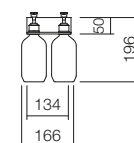

	Art.-nr.	Prijs
matzwart	8274 111 981	175,00
matwit	8274 111 982	175,00

AS.225.L03**Prijsverlaging**

Doucheplank, rechthoekig, b/h/d 225/50/85 mm, aluminium, geanodiseerd en gepoedercoat, drie uitsparingen voor lotiondispensers, inclusief bevestigingsset, drie plastic flessen, zonder pluggen (moet worden aangepast aan de bouwkundige omstandigheden)

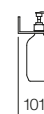
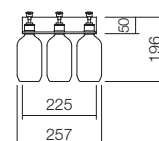

	Art.-nr.	Prijs
matzwart	8274 112 981	186,00
matwit	8274 112 982	186,00



Assist
Doucheplank
AS.400.S
AS.225.L03

Design-spiegels



Spiegel

SP . FR375 . S1
375 x 800 x 40 mm

Unisono

Wastafel Bicolor
WT . RX400 . KE
400 x 900 x 442 mm

Breedte			
375-450 mm	500-750 mm	1000 mm	
	 <p>SP.FR600.R1 ø 600 x 40 mm P. 174</p>	 <p>SP.FR1000.R1 ø 1000 x 40 mm P. 174</p>	Rond
	 <p>SP.FR750.R1 ø 750 x 40 mm P. 174</p>		
 <p>SP.FR375.S1 375 x 800 x 40 mm P. 172</p>	 <p>SP.FR500.S1 500 x 1000 x 40 mm P. 172</p>		Rechthoek
 <p>SP.FR450.S1 450 x 800 x 40 mm P. 172</p>	 <p>SP.FR600.S1 600 x 1000 x 40 mm P. 173</p>		

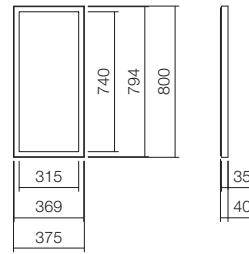
Design-spiegels – rechthoekig**SP . FR375 . S1**

Designspiegel, rechthoekig, b/h/d 375/800/40 mm, aluminium, gepoedercoat, rondlopend indirect LED-licht, dimbaar, 11,7 Watt, lichtkleur 4.000 Kelvin, inclusief bevestigingsset, LED-converter, touch-schakelaar en extra functies, zonder pluggen (moet worden aangepast aan de bouwkundige omstandigheden)

	Art.-nr.	Prijs	Technische informatie
matzwart	6740 001 899	958,00	Beschermingstype IP44, Beschermingsklasse 1
matwit	6740 001 331	958,00	

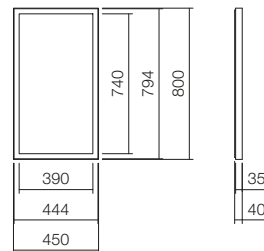
SP . FR450 . S1

Designspiegel, rechthoekig, b/h/d 450/800/40 mm, aluminium, gepoedercoat, rondlopend indirect LED-licht, dimbaar, 12,6 Watt, lichtkleur 4.000 Kelvin, inclusief bevestigingsset, LED-converter, touch-schakelaar en extra functies, zonder pluggen (moet worden aangepast aan de bouwkundige omstandigheden)

	Art.-nr.	Prijs	Technische informatie
matzwart	6741 001 899	1.140,00	Beschermingstype IP44, Beschermingsklasse 1
matwit	6741 001 331	1.140,00	

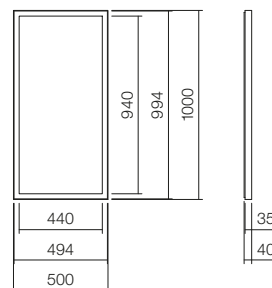
SP . FR500 . S1

Designspiegel, rechthoekig, b/h/d 500/1000/40 mm, aluminium, gepoedercoat, rondlopend indirect LED-licht, dimbaar, 14 Watt, lichtkleur 4.000 Kelvin, inclusief bevestigingsset, LED-converter, touch-schakelaar en extra functies, zonder pluggen (moet worden aangepast aan de bouwkundige omstandigheden)

	Art.-nr.	Prijs	Technische informatie
matzwart	6742 001 899	1.187,00	Beschermingstype IP44, Beschermingsklasse 1
matwit	6742 001 331	1.187,00	

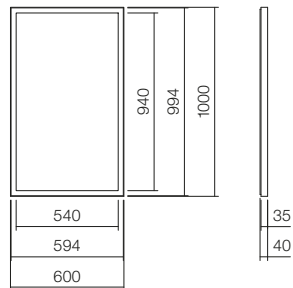
Design-spiegels – rechthoekig**SP . FR600 . S1**

Designspiegel, rechthoekig, b/h/d 600/1000/40 mm, aluminium, gepoedercoat, rondlopend indirect LED-licht, dimbaar, 15 Watt, lichtkleur 4.000 Kelvin, inclusief bevestigingsset, LED-converter, touch-schakelaar en extra functies, zonder pluggen (moet worden aangepast aan de bouwkundige omstandigheden)

	Art.-nr.	Prijs	Technische informatie
matzwart	6743 001 899	1.303,00	Beschermingstype IP44, Beschermingsklasse 1
matwit	6743 001 331	1.303,00	

Design-spiegels – rond

Prijzen in euro excl. btw

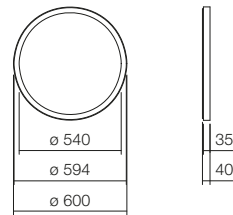
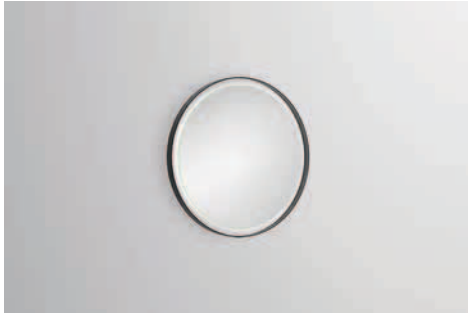
Montage/aansluitmaten: Downloaden op www.alape.com**SP . FR600 . R1**

Designspiegel, rond, b/h/d 600/600/40 mm, aluminium, gepoedercoat, rondlopend indirect LED-licht, dimbaar, 9,3 Watt, lichtkleur 4.000 Kelvin, inclusief bevestigingsset, LED-converter, touch-schakelaar en extra functies, zonder pluggen (moet worden aangepast aan de bouwkundige omstandigheden)

	Art.-nr.	Prijs	Technische informatie
matzwart	6744 001 899	1.179,00	Beschermingstype IP44, Beschermingsklasse 1
matwit	6744 001 331	1.179,00	

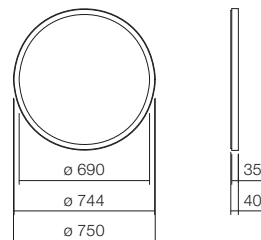
SP . FR750 . R1

Designspiegel, rond, b/h/d 750/750/40 mm, aluminium, gepoedercoat, rondlopend indirect LED-licht, dimbaar, 12,3 Watt, lichtkleur 4.000 Kelvin, inclusief bevestigingsset, LED-converter, touch-schakelaar en extra functies, zonder pluggen (moet worden aangepast aan de bouwkundige omstandigheden)

	Art.-nr.	Prijs	Technische informatie
matzwart	6745 001 899	1.322,00	Beschermingstype IP44, Beschermingsklasse 1
matwit	6745 001 331	1.322,00	

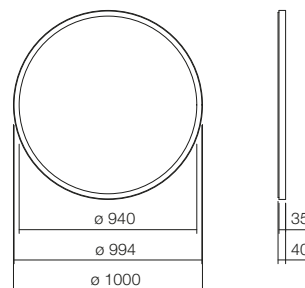
SP . FR1000 . R1

Designspiegel, rond, b/h/d 1000/1000/40 mm, aluminium, gepoedercoat, rondlopend indirect LED-licht, dimbaar, 15 Watt, lichtkleur 4.000 Kelvin, inclusief bevestigingsset, LED-converter, touch-schakelaar en extra functies, zonder pluggen (moet worden aangepast aan de bouwkundige omstandigheden)

	Art.-nr.	Prijs	Technische informatie
matzwart	6746 001 899	1.452,00	Beschermingstype IP44, Beschermingsklasse 1
matwit	6746 001 331	1.452,00	



Design-spiegel
SP.FR750.R1
ø 750 x 40 mm

Folio
Wastafelmeubel
WP.Folio7
1250 x 350 x 500 mm

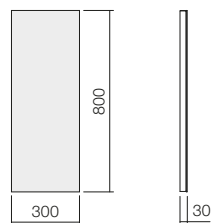
Spiegels**SP . 300**

Spiegel, rechthoekig, b/h/d 300/800/30 mm, zijprofielen wit, gepoedercoaat, inclusief bevestigingsset

	Art.-nr.	Prijs
b/h/d 300/800/30 mm	6719 000 899	245,00

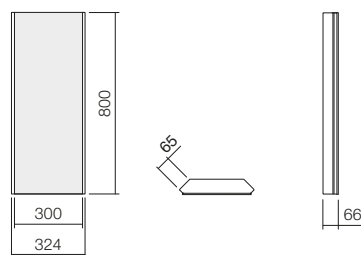
SP . 300C

Hoekspiegel, rechthoekig, b/h/d 324/800/66 mm, zijprofielen wit, gepoedercoaat, inclusief bevestigingsset

	Art.-nr.	Prijs
b/h/d 324/800/66 mm	6720 000 899	316,00

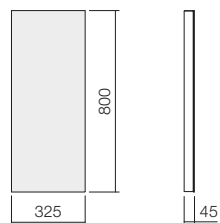
SP . 325

Spiegel, rechthoekig, b/h/d 325/800/45 mm, frame aluminium, inclusief bevestigingsset

	Art.-nr.	Prijs
b/h/d 325/800/45 mm	6716 000 899	229,00

Spiegels

SP . 450

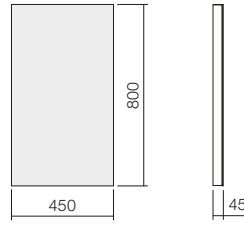

Spiegel, rechthoekig, b/h/d 450/800/45 mm, frame aluminium, inclusief bevestigingsset

	Art.-nr.	Prijs
b/h/d 450/800/45 mm	6717 000 899	253,00

Accessoires



Overloopprozet

UR . 1

Mat zwart

Schachtventil, ventielkap

VT . 5

Wit

Work.Frame

Wastafelmeubel

WP . WF20 . 1

1000 x 900 x 525 mm

Accessoires

Prijzen in euro excl. btw

SI. 2



Sifon, b/h/d 45/297/370 mm, verchromd, aansluitdraad 1 1/4", dompelpijp in de hoogte verstelbaar van 135 tot 205 mm, diepte verstelbaar van 90 tot 370 mm

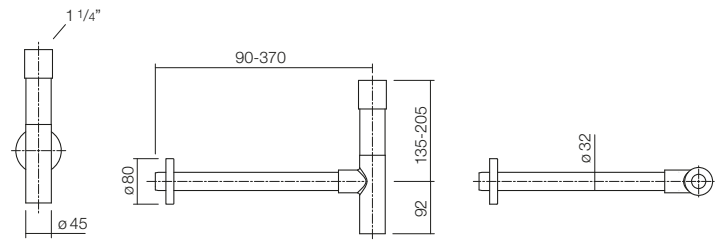

Art.-nr.	Prijs
8306 000 978	201,00

SI. 3



Sifon, b/h/d 45/419,5/390 mm, aansluitdraad 1 1/4", dompelpijp in de hoogte verstelbaar van 75 tot 330 mm, diepte verstelbaar van 90 tot 390 mm

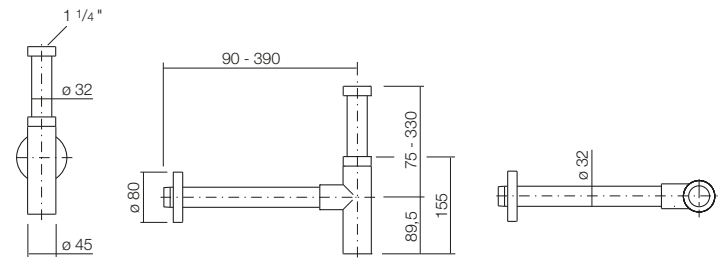

Art.-nr.	Prijs
8312 000 978	196,00
8312 000 980	190,00
8312 000 331	190,00

EV. 3



Hoekventielbekleding, b/h/d 45/351/49 mm, verchromd

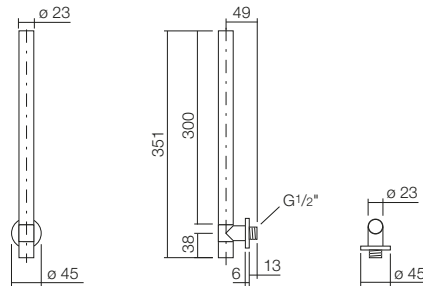

Art.-nr.	Prijs
8110 000 978	258,00

VT. 1



Schachtventiel, rond, b/h/d 63/74/63 mm, Ø 1 1/4", met afsluitfunctie, een overloop in de waskom is noodzakelijk, ventielkap, verchromd

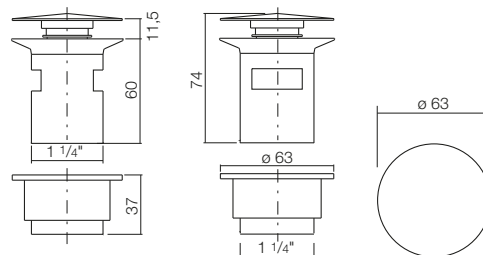

Art.-nr.	Prijs
8302 000 978	94,00

Accessoires

Prijzen in euro excl. btw

VT . 2

Schachtventiel, rond, b/h/d 63/100/63 mm, Ø 1 1/4", voor waskom zonder overloop, ventielkap

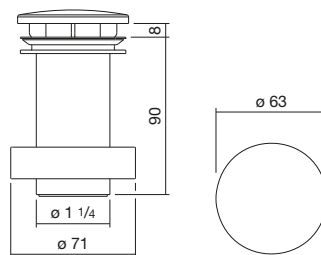

Art.-nr.	Prijs
8304 000 978	65,00
8304 000 000	73,00

VT . 3

Schachtventiel, rond, b/h/d 74/100/74 mm, Ø 1 1/4", voor waskom zonder overloop, ventielkap

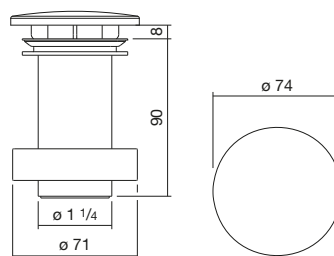

Art.-nr.	Prijs
8305 000 978	70,00
8305 000 000	77,00

VT . 4

Schachtventiel, rond, b/h/d 74/120/74 mm, Ø 1 1/4", met afsluitfunctie, een overloop in de waskom is noodzakelijk, ventielkap, geglazuurd wit

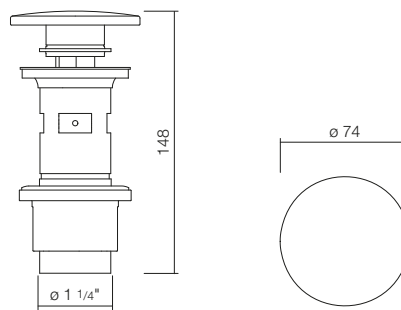

Art.-nr.	Prijs
8319 000 000	160,00

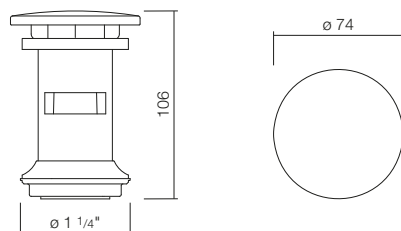
VT . 5

Art.-nr.	Prijs
8320 000 978	91,00
8320 000 000	110,00

Accessoires

Prijzen in euro excl. btw

UR.1



Overlooprozet, rond, b/h/d 36/36/14 mm,
passend voor Alape overloopgarnituur

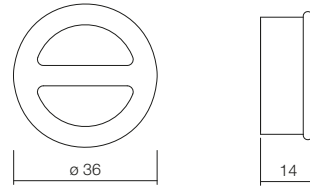

	Art.-nr.	Prijs
matzwart	8321 000 980	47,00
platina mat	8321 000 330	59,00
wit	8321 000 331	47,00

Overloopgarnituur B.1



Overloopgarnituur, b/h/d 70/235/mm, ontworpen voor excenter- en
schachtventiel, voor waskom en wastafels met overloop

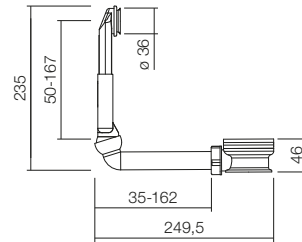

	Art.-nr.	Prijs
	9500 280 000	20,00

Overloopgarnituur C



Overloopgarnituur, b/h/d 70/50/87 mm, ontworpen voor schacht- en
universeel ventiel, voor waskom en wastafels zonder overloop

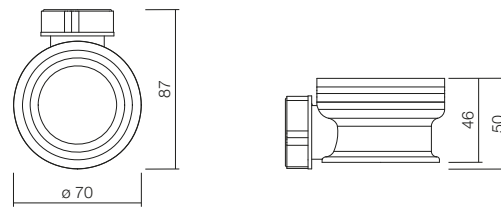

	Art.-nr.	Prijs
	9500 410 000	12,00

Onderdelen

Hieronder vindt u onderdelen voor ons uitgebreide assortiment waskommen, wastafels, wastafels en wastrafelmeubelen. De selectie varieert van ventielkappen in verschillende vormen, maten en kleuren tot sifons en installatie-accessoires voor Gootstenen. Het artikelnummer van het benodigde reserveonderdeel vindt u in de montagehandleiding van uw product. Als u een reserveonderdeel mist, stuur dan een email naar service@alape.com. Wij adviseren u graag.

Artikel	Korte naam	Omschrijving	Prijzen in euro excl. Btw
Ventielkappen			
9510 001 000	Ventielkap	Ventielkap, vierkant, b/h/d 68/23/68 mm, wit, geglazuurd, met basishuis	47,00
9510 002 000	Ventielkap	Ventielkap, ovaal, b/h/d 390/35/90 mm, wit, geglazuurd, met basishuis	127,00
9510 006 000	Ventielkap	Ventielkap, rond, b/h/d 65/30/65 mm, plastic, verchroomd, met basishuis	12,00
9510 007 000	Ventielkap	Ventielkap, rond, b/h/d 75/30/75 mm, plastic, verchroomd, met basishuis	12,00
9510 009 000	Ventielkap	Ventielkap, rond, b/h/d 63/31/63 mm, wit, geglazuurd, passend voor waskom zonder overloop met Alape schachtventiel 11/4", met basishuis	44,00
9510 009 180	Ventielkap	Ventielkap, rond, b/h/d 63/31/63 mm, bicolor, geglazuurd, passend voor waskom zonder overloop met Alape schachtventiel 11/4", met basishuis	67,00
9510 009 190	Ventielkap	Ventielkap, rond, b/h/d 63/31/63 mm, dark iron, geglazuurd, passend voor waskom zonder overloop met Alape schachtventiel 11/4", met basishuis	81,00
9510 010 000	Ventielkap	Ventielkap, rond, b/h/d 74/31/74 mm, wit, geglazuurd, passend voor waskom zonder overloop met Alape schachtventiel 11/4", met basishuis	44,00
9510 010 180	Ventielkap	Ventielkap, rond, b/h/d 74/31/74 mm, bicolor, geglazuurd, passend voor waskom zonder overloop met Alape schachtventiel 11/4", met basishuis	67,00
9510 010 190	Ventielkap	Ventielkap, rond, b/h/d 74/31/74 mm, dark iron, geglazuurd, passend voor waskom zonder overloop met Alape schachtventiel 11/4", met basishuis	81,00
9510 018 000	Ventielkap	Ventielkap, rond, b/h/d 84/32/84 mm, wit, geglazuurd, passend voor waskom zonder overloop met Alape schachtventiel 11/4", met basishuis	69,00
9510 018 081	Ventielkap	Ventielkap, rond, b/h/d 84/32/84 mm, oyster matt, geglazuurd, passend voor waskom zonder overloop met Alape schachtventiel 11/4", met basishuis	71,00
9510 018 082	Ventielkap	Ventielkap, rond, b/h/d 84/32/84 mm, silk matt, geglazuurd, passend voor waskom zonder overloop met Alape schachtventiel 11/4", met basishuis	71,00
9510 018 083	Ventielkap	Ventielkap, rond, b/h/d 84/32/84 mm, nordic matt, geglazuurd, passend voor waskom zonder overloop met Alape schachtventiel 11/4", met basishuis	71,00
9510 018 084	Ventielkap	Ventielkap, rond, b/h/d 84/32/84 mm, gravel matt, geglazuurd, passend voor waskom zonder overloop met Alape schachtventiel 11/4", met basishuis	71,00
9510 018 091	Ventielkap	Ventielkap, rond, b/h/d 84/32/84 mm, deep green, geglazuurd, passend voor waskom zonder overloop met Alape schachtventiel 11/4", met basishuis	76,00
9510 018 092	Ventielkap	Ventielkap, rond, b/h/d 84/32/84 mm, deep blue, geglazuurd, passend voor waskom zonder overloop met Alape schachtventiel 11/4", met basishuis	76,00
9510 018 093	Ventielkap	Ventielkap, rond, b/h/d 84/32/84 mm, deep indigo, geglazuurd, passend voor waskom zonder overloop met Alape schachtventiel 11/4", met basishuis	76,00
9510 019 081	Ventielkap	Ventielkap, rond, b/h/d 92/32/92 mm, oyster matt, geglazuurd, passend voor waskom zonder overloop met Alape schachtventiel 11/4", met basishuis	71,00
9510 019 082	Ventielkap	Ventielkap, rond, b/h/d 92/32/92 mm, silk matt, geglazuurd, passend voor waskom zonder overloop met Alape schachtventiel 11/4", met basishuis	71,00
9510 019 083	Ventielkap	Ventielkap, rond, b/h/d 92/32/92 mm, nordic matt, geglazuurd, passend voor waskom zonder overloop met Alape schachtventiel 11/4", met basishuis	71,00
9510 019 084	Ventielkap	Ventielkap, rond, b/h/d 92/32/92 mm, gravel matt, geglazuurd, passend voor waskom zonder overloop met Alape schachtventiel 11/4", met basishuis	71,00

Artikel	Korte naam	Omschrijving	Prijzen in euro excl. Btw
9510 019 091	Ventielkap	Ventielkap, rond, b/h/d 92/32/92 mm, deep green, geglazuurd, passend voor waskom zonder overloop met Alape schachtventiel 1 1/4", met basishuis	76,00
9510 019 092	Ventielkap	Ventielkap, rond, b/h/d 92/32/92 mm, deep blue, geglazuurd, passend voor waskom zonder overloop met Alape schachtventiel 1 1/4", met basishuis	76,00
9510 019 093	Ventielkap	Ventielkap, rond, b/h/d 92/32/92 mm, deep indigo, geglazuurd, passend voor waskom zonder overloop met Alape schachtventiel 1 1/4", met basishuis	76,00
9510 950 590	Ventielkap	Ventielkap, rond, b/h/d 63/32/63 mm, messing, verchroomd, met basishuis	23,00
9510 950 591	Ventielkap	Ventielkap, rond, b/h/d 73/32/73 mm, messing, verchroomd, met basishuis	23,00

Sifons

9510 351 051	Sifon	Sifon, b/h/d 80/206/384 mm, oppervlaktemontage, verstelbare hoogte, met horizontale overloopt, plastic, wit, schroefdraad 1 1/4 "	94,00
9510 351 058	Sifon	Sifon, b/h/d 75/337/710 mm, plastic, wit, aansluitdraad 1 1/4 "	69,00
9510 351 950	Sifon	Sifon, b/h/d 66/268/417 mm, flexibele uitlaatslang, kunststof, wit, aansluitdraad 1 1/4 "	19,00
9510 430 307	Sifon	Sifon, b/h/d 45/296/370 mm, verchroomd, aansluitdraad 1 1/4 "	166,00
9510 950 491	Sifon	Sifon, b/h/d 48/48/222 mm, plastic, wit	11,00
9510 950 492	Sifon	Sifon, b/h/d 85/222/284 mm, plastic, wit, aansluitdraad 1 1/4 "	41,00

Andere reserveonderdelen

9510 106 118	Emailverf	Emailverf, b/h/d 87/14/21 mm, één component, voor reparaties, inhoud 8 ml, wit	16,00
9510 350 996	Installatie-accessoires	Installatie-accessoires, b/h/d 80/21/80 mm, 3-delig, bestaande uit afstandsring verchroomd, afdichting en flensmoer	20,00
9510 351 823	Kunststoffles	Kunststoffles, b/h/d 75/211/75 mm, amber, incl. zwarte dispenser	7,00
9510 950 011	Installatie-accessoires	Installatie-accessoires, b/h/d 483/5/483 mm, 5-delig, bestaande uit montagebeugels (4 stuks) en PVC-afdichtprofiel, wit	13,00
9510 950 042	Installatie-accessoires	Installatie-accessoires, b/h/d 277/31/50 mm, 5-delig, bestaande uit montagebeugels (4 stuks) en lijmcartridge voor het monteren van het bassin, 70 ml, wit	16,00
9510 950 086	Lijm	Lijm, b/h/d 277/31/50 mm, één component, voor het monteren van het bassin, inhoud patroon 70 ml, wit	15,00
9510 951 078	Overloopprozet	Overloopprozet, rond, b/h/d 36/36/14 mm, plastic, verchroomd	13,00
9511 000 001	Installatie-accessoires	Installatie-accessoires, b/h/d 505/219/6 mm, 12-delig, bestaande uit waste (6-delig), ketting met stop, kunststof afdekkappen (2 stuks), doorvoertule (2 stuks) en PVC-randprofiel (grijs)	12,00
9511 000 003	Installatie-accessoires	Installatie-accessoires, b/h/d 36/153/100 mm, 20-delig, bestaande uit waste (5-delig), ketting met stop, plastic afdekkoppen (2 stuks), doorvoertule (2 stuks), schroeven (2 stuks) en overloopgarnituur (7-delig)	17,00

Montage- en aansluitmatten

De volgende montage- en aansluitmatten kunt u ook downloaden van www.alape.com.

Voor verdere vragen kunt u contact opnemen met onze hotline: het serviceteam is te bereiken onder bnl@dornbrachtgroup.com.



Montage- en aansluitmaten

SP. 300C
Nr. 6720 000 899

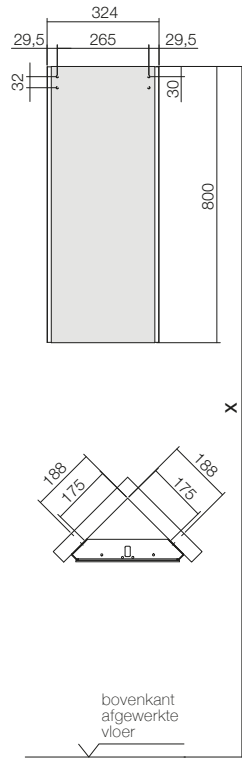

SP. 300
Nr. 6719 000 899

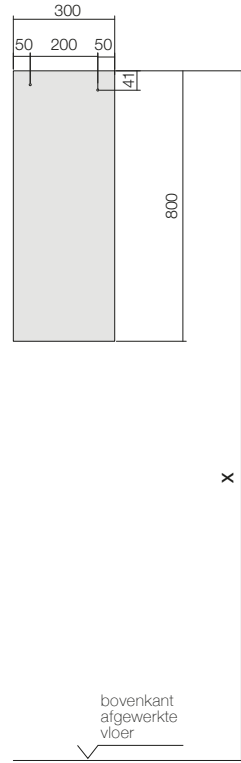

SP. 325
Nr. 6716 000 899

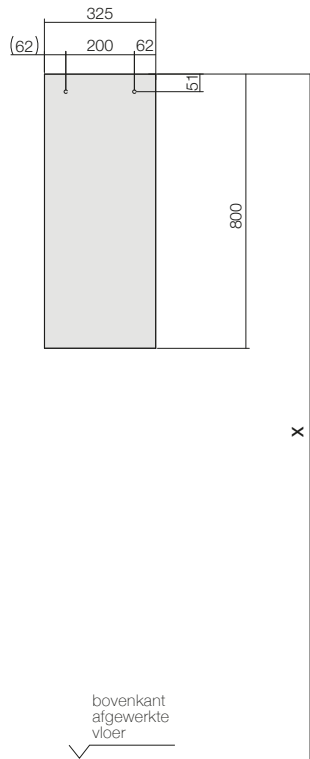

SP. 450
Nr. 6717 000 899

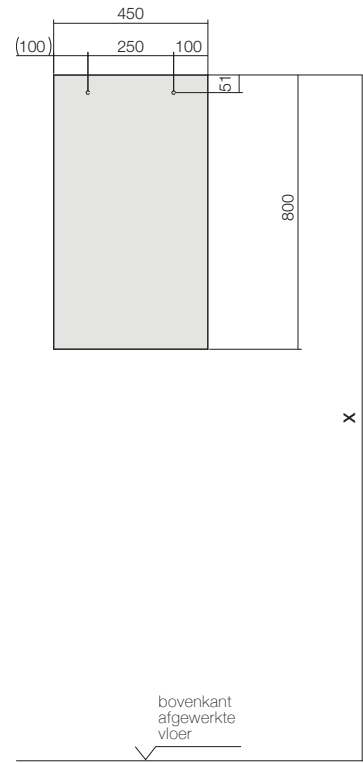

Montage- en aansluitmaten

WT.RX400H.CU
Nr. 4508 800 000

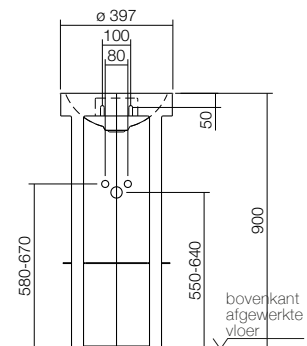

WT.RX400H.CR
Nr. 4509 800 240

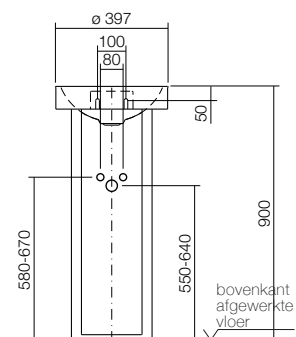

WT.RX400.CU
Nr. 4508 500 000

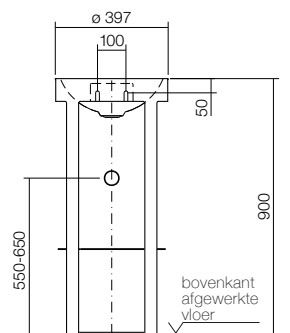

WT.RX400.CR
Nr. 4509 500 240

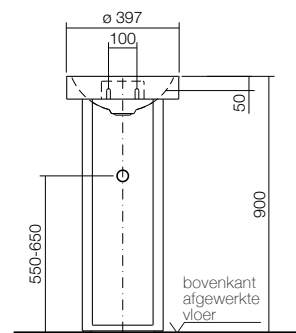

WT.RX325K
Nr. 4501 000 000 – met wandconsole

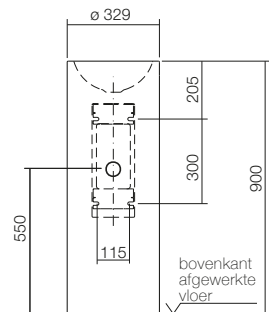

WT.RX400KH
Nr. 4500 000 000 – met wandconsole

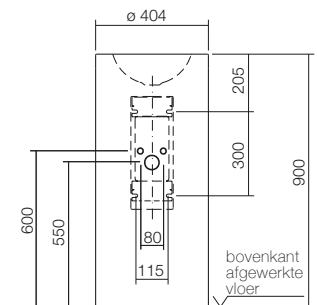

WT.RX400K
Nr. 4503 000 000 – met wandconsole

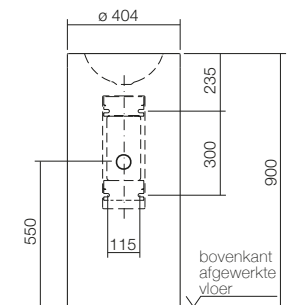

WT.RX325.KE
Nr. 4505 500 000 – met wandconsole

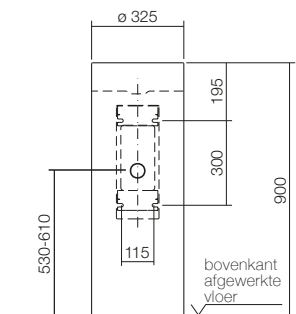

Montage- en aansluitmaten

WT.RX400.KE

Nr. 4506 500 000 – met wandconsole

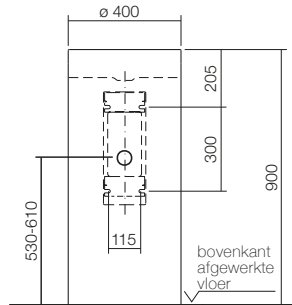

WT.RX400H.CO

Nr. 4507 800 000 – met wandconsole

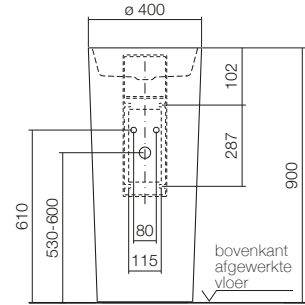

WT.RX400.CO

Nr. 4507 500 000 – met wandconsole

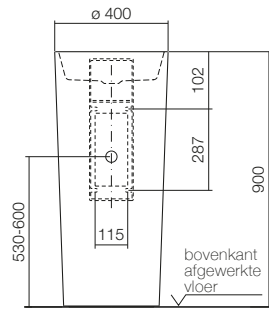

WT.RX325QS

Nr. 4801 000 000 – met wandconsole

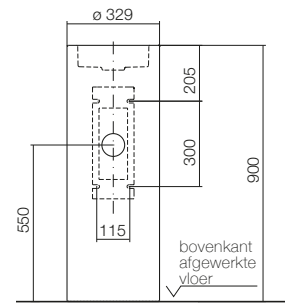

WT.RX450QS

Nr. 4804 000 000 – met wandconsole

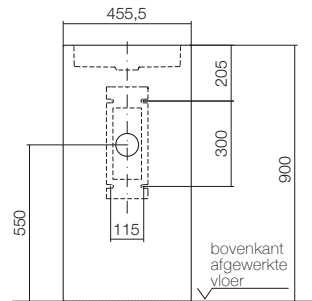

WT.RS450

Nr. 5054 000 000

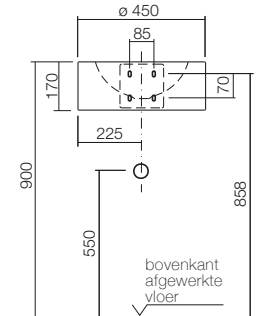

WT.RS400

Nr. 5052 000 000

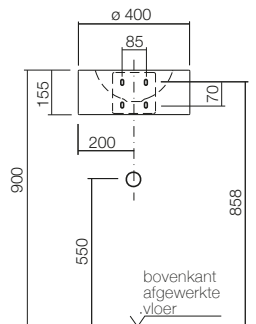

WT.RS325

Nr. 5041 000 000 – Zichtbare afvoer

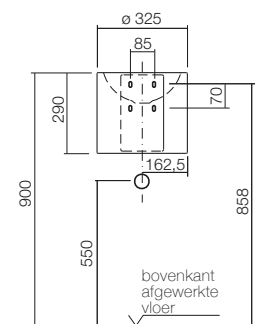

Montage- en aansluitmaten

WT.RS325

Nr. 5041 000 000 – Verborgen afvoer

Advies:
buissifon verchroomd,
voor bidet model 5535,
art.nr. 103781,
firma Viega

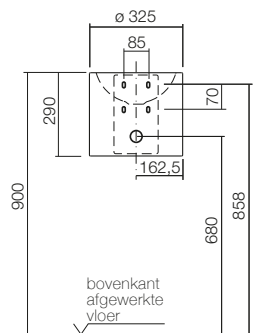

WT.C0400H

Nr. 5042 800 000 – met wandconsole

Advies:
Ruimtebesparende sifon,
firma Geberit
Art.-nr. 151.113.11.1

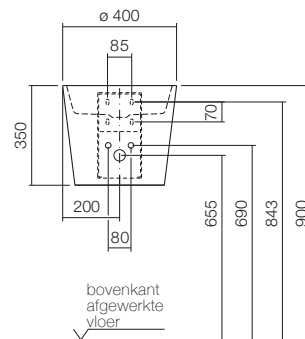

WT.C0400

Nr. 5042 500 000 – met wandconsole

Advies:
Ruimtebesparende sifon,
firma Geberit
Art.-nr. 151.113.11.1

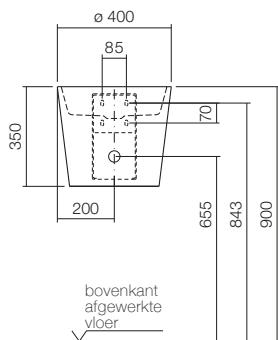

WT.IC325H

Nr. 4236 000 000

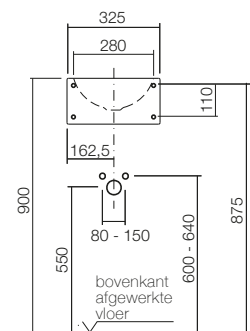

WT.IC600H

Nr. 4238 000 000

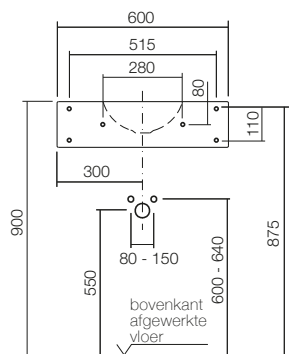

WT.IC600H.R

Nr. 4240 000 000

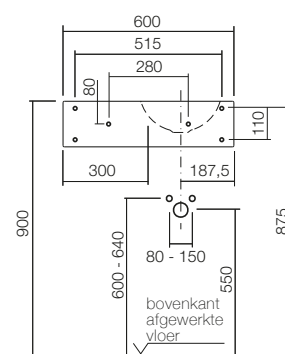

WT.IC600H.L

Nr. 4239 000 000

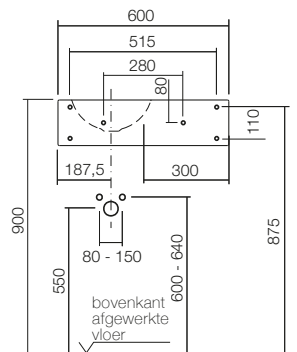

WT.MC450H

Nr. 4228 000 000

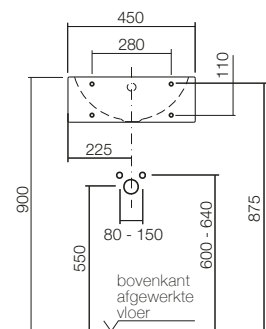

Montage- en aansluitmaten

WT.MC800H

Nr. 4230 000 000

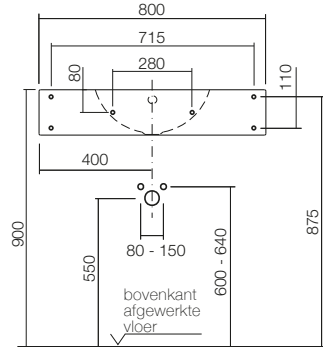

WT.MC800H.L

Nr. 4231 000 000

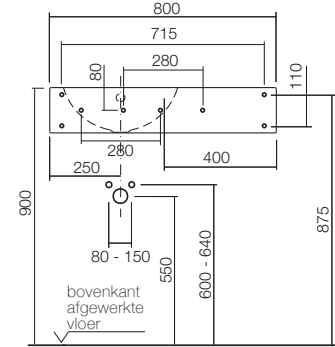

WT.MC800H.R

Nr. 4232 000 000

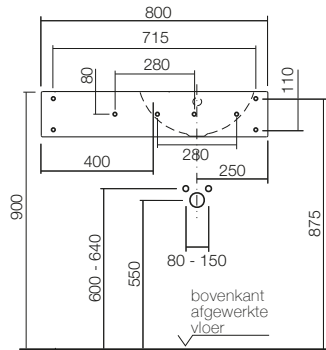

WT.XXS450H.L

Nr. 4295 000 000

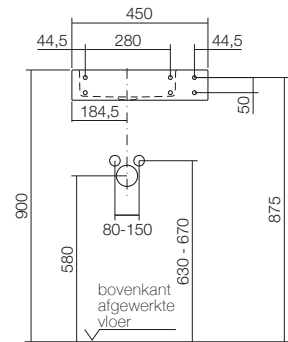

WT.XXS450H.R

Nr. 4297 000 000

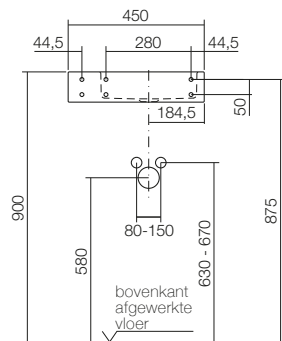

WT.XXS450.L

Nr. 4296 000 000

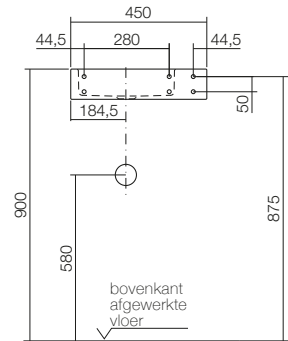

WT.XXS450.R

Nr. 4298 000 000

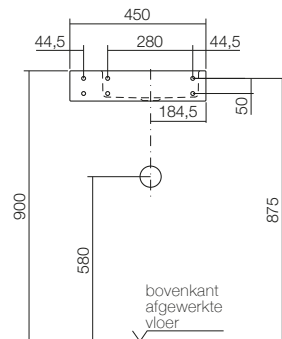

WT.XS500H.L

Nr. 4290 000 000

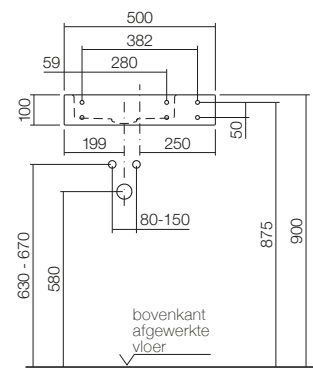

Montage- en aansluitmaten

WT.XS500H.R

Nr. 4292 000 000

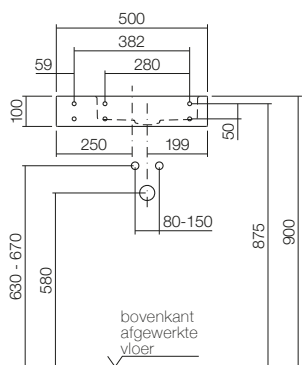

WT.XS500.L

Nr. 4291 000 000

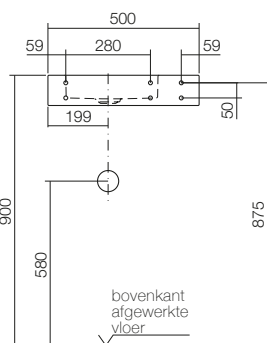

WT.XS500.R

Nr. 4293 000 000

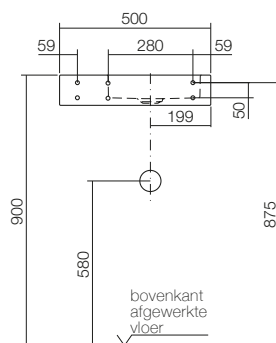

WT.QS325H

Nr. 4277 000 000

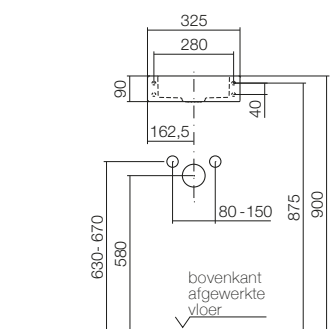

WT.QS325

Nr. 4270 000 000

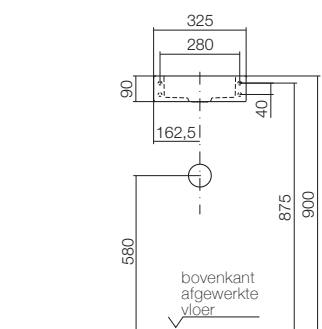

WT.QS325X

Nr. 4271 000 000 – Zichtbare afvoer

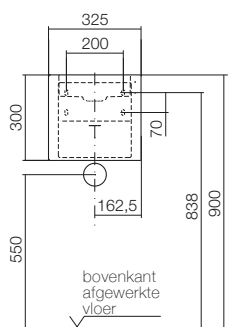

WT.QS325X

Nr. 4271 000 000 – Verborgen afvoer

Advies:
 buissifon verchromd,
 voor bidet model 5535,
 art.nr. 103781,
 firma Viega

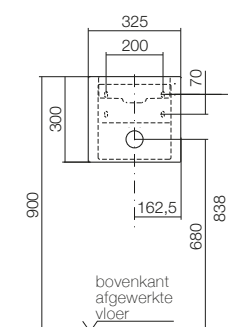

WT.QS525H.L

Nr. 4279 000 000

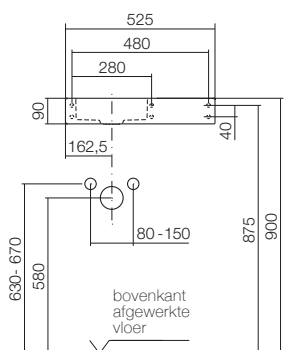

WT.QS525H.R

Nr. 4280 000 000

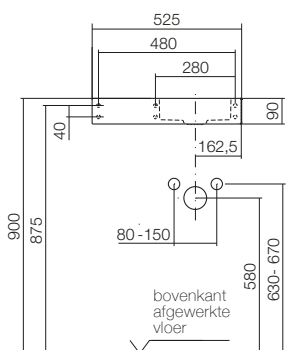

WT.QS525.L

Nr. 4273 000 000

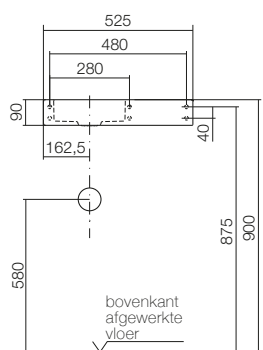

WT.QS525.R

Nr. 4274 000 000

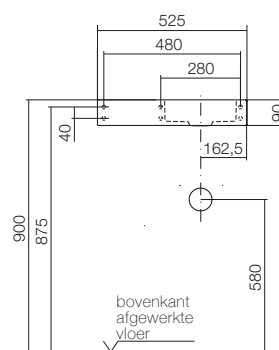

Montage- en aansluitmaten

WT.SR800H.R
Nr. 4282 600 000

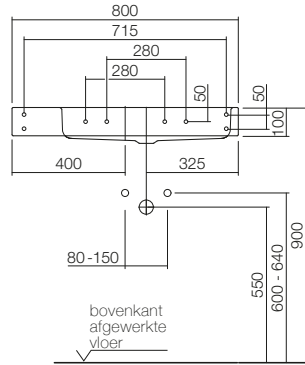

WT.SR800H.L
Nr. 4281 600 000

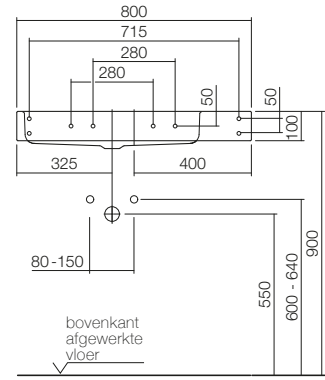

WT.PR585H
Nr. 4201 000 000

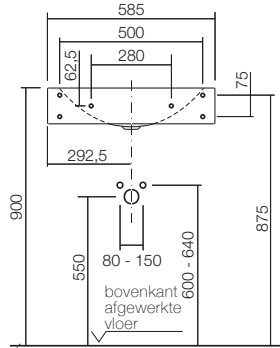

WT.PR585
Nr. 4200 000 000

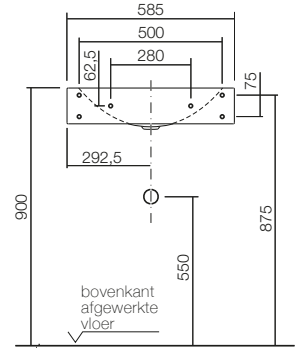

WT.PR800H
Nr. 4203 000 000

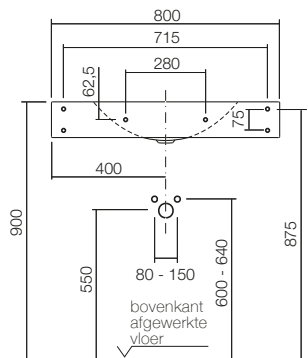

WT.PR800
Nr. 4203 300 000

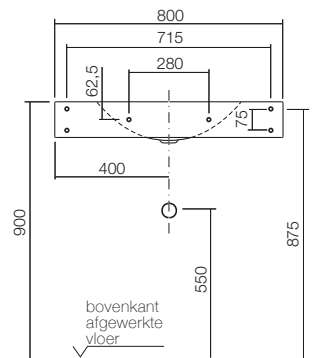

WT.PR800H.L
Nr. 4205 000 000

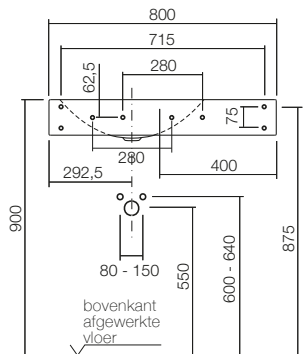

WT.PR800H.R
Nr. 4207 000 000

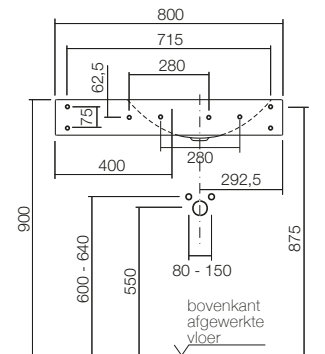

Montage- en aansluitmaten

WT.PR800.L

Nr. 4205 300 000

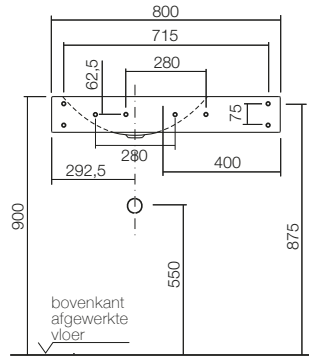

WT.PR800.R

Nr. 4207 300 000

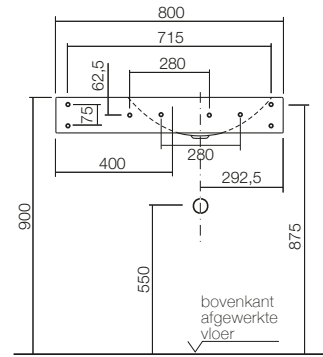

WP.Insert1

Nr. 5241 000 000

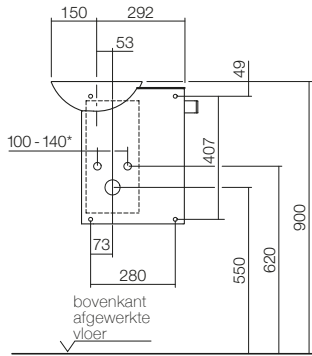

WP.Insert2

Nr. 5242 000 000

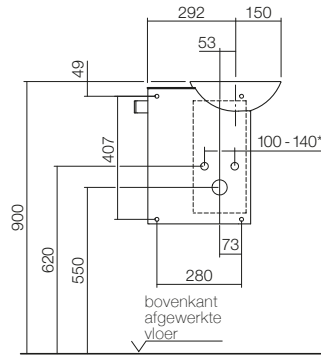

WP.Insert5

Nr. 5245 000 000 – aansluiting naar keuze links of rechts

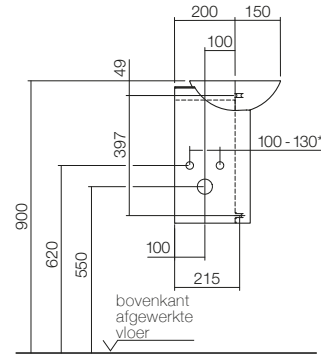
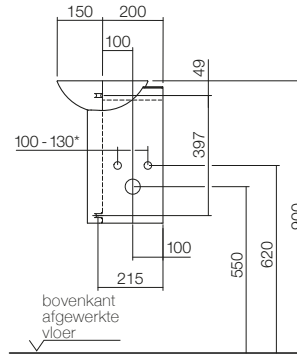

WP.PN1

Nr.5256 000 XXX

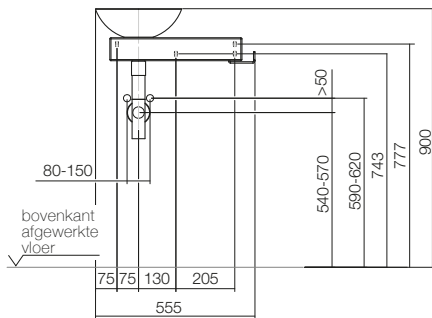

SET.WP.PN1

Nr. 0613 001 XXX

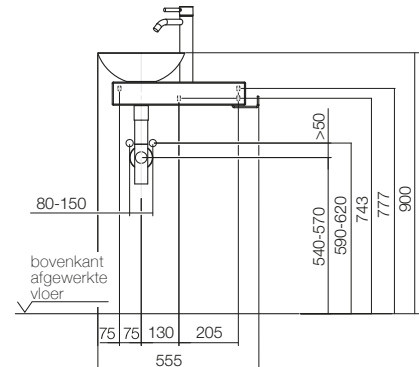

WP.PN2

Nr. 5257 000 XXX

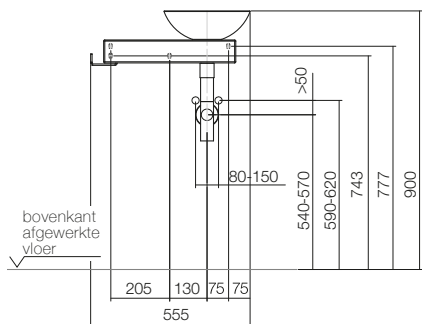

SET.WP.PN2

Nr. 0613 002 XXX

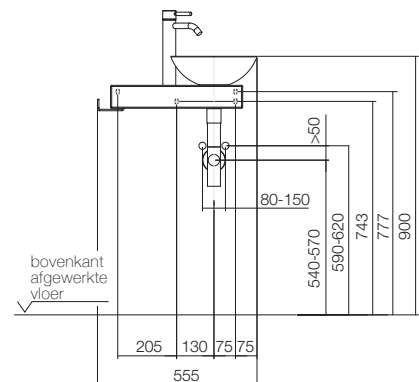

Montage- en aansluitmaten

WP . XXS1

Nr. 5062 800 000 – Zichtbare afvoer

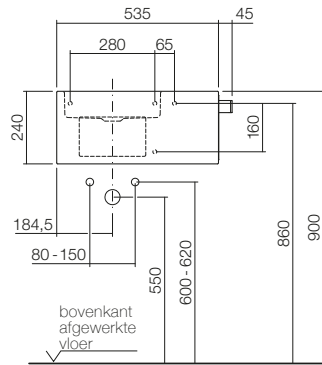

WP . XXS1

Nr. 5062 800 000 – Verborgen afvoer

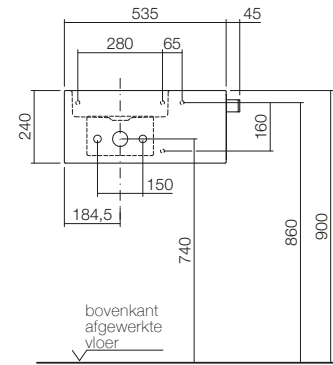

Advies:
buisstof verchromd,
voor bidet model 5535,
art.nr. 103781,
firma Viega

WP . XXS2

Nr. 5065 800 000 – Zichtbare afvoer

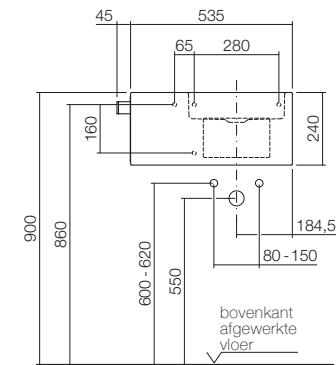

WP . XXS2

Nr. 5065 800 000 – Verborgen afvoer

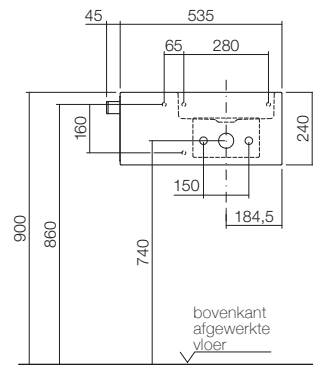

Advies:
buisstof verchromd,
voor bidet model 5535,
art.nr. 103781,
firma Viega

WP . XS1

Nr. 5072 800 000 – Zichtbare afvoer

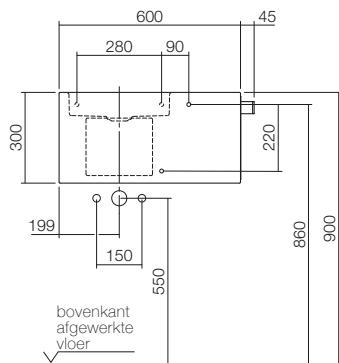

WP . XS1

Nr. 5072 800 000 – Verborgen afvoer

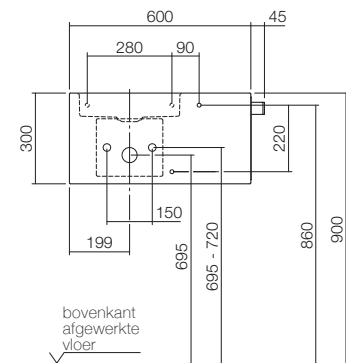

Advies:
buisstof verchromd,
voor bidet model 5535,
art.nr. 103781,
firma Viega

WP . XS2

Nr. 5075 800 000 – Zichtbare afvoer

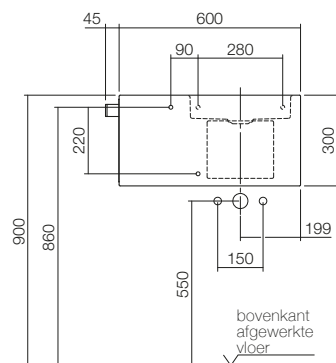

WP . XS2

Nr. 5075 800 000 – Verborgen afvoer

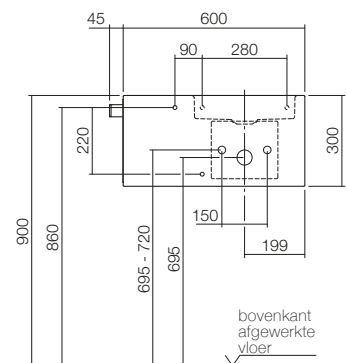

Advies:
buisstof verchromd,
voor bidet model 5535,
art.nr. 103781,
firma Viega

Montage- en aansluitmaten

WP . S19 . 1

Nr. 5260 000 000

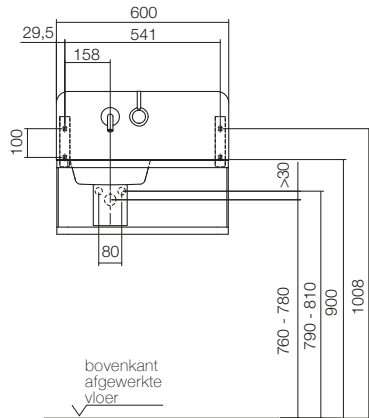

WP . S19 . 1R

Nr. 5266 000 000

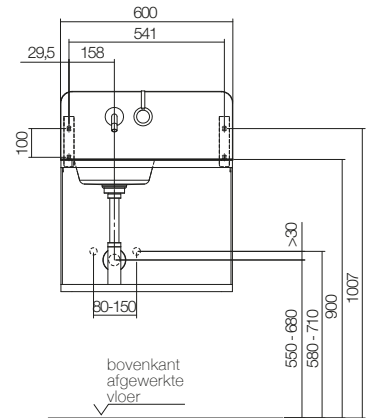

Afhankelijk van de montagehoogte van de hoekventielen zal een aanpassing ter plaatse (kraanverlenging 100 mm) of een verlenging van de drukslangen nodig zijn.

WP . S19L . 1

Nr. 5261 000 000

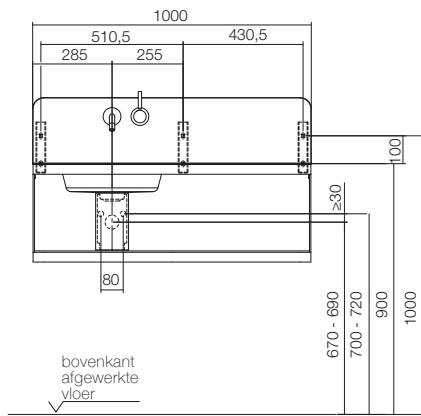

WP . S19L . 1R

Nr. 5267 000 000

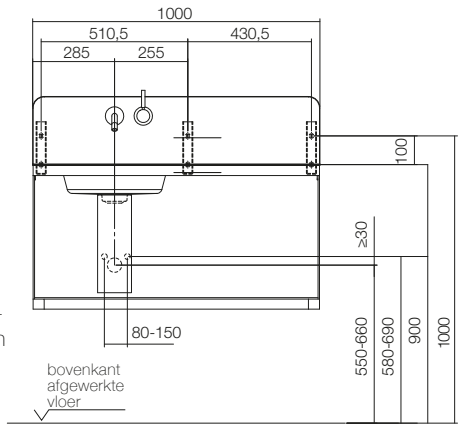

Afhankelijk van de montagehoogte van de hoekventielen zal een aanpassing ter plaatse (kraanverlenging 100 mm) of een verlenging van de drukslangen nodig zijn.

WP . S19L . 2

Nr. 5262 000 000

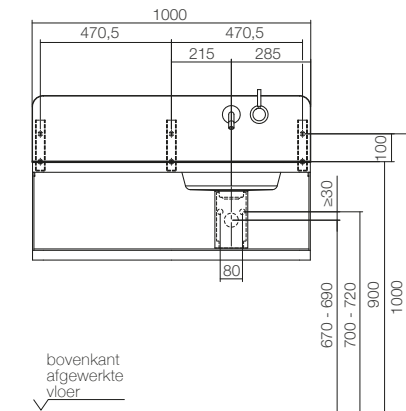

WP . S19L . 2R

Nr. 5268 000 000

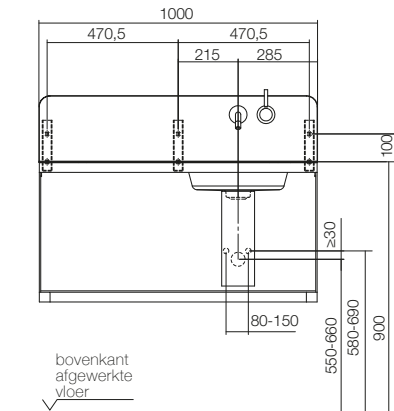

Afhankelijk van de montagehoogte van de hoekventielen zal een aanpassing ter plaatse (kraanverlenging 100 mm) of een verlenging van de drukslangen nodig zijn.

WP . WF20 . 1

Nr. 5271 000 000

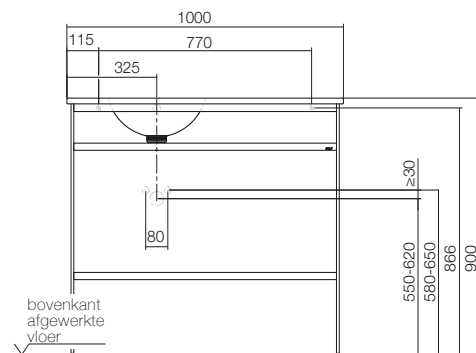

met SV.WF20.1.2
8113 000 980

WP . WF20 . 1

Nr. 5271 000 000

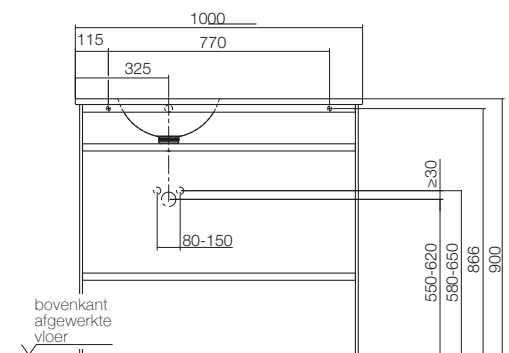

voor renovatie met
SV.WF20.1R /
8113 999 980

Montage- en aansluitmaten

WP.WF20.2
Nr. 5272 000 000

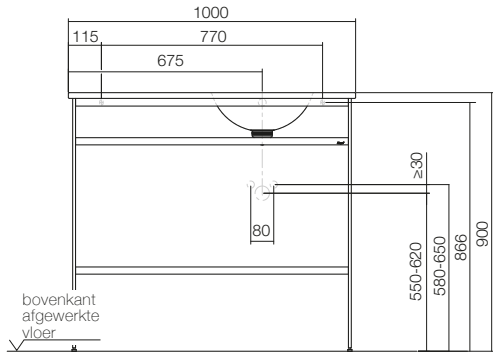

met SV.WF20.3.4
8113 000 980

WP.WF20.2
Nr. 5272 000 000

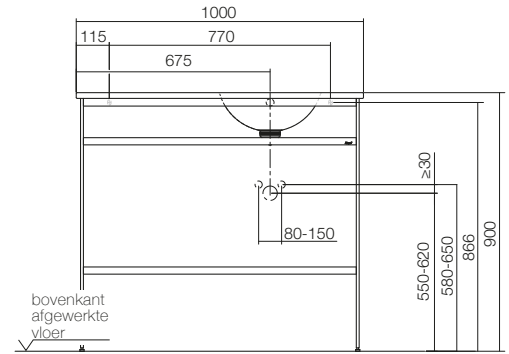

voor renovatie met
SV.WF20.1.2R
8113 999 980

WP.WF20.3
Nr. 5273 000 000

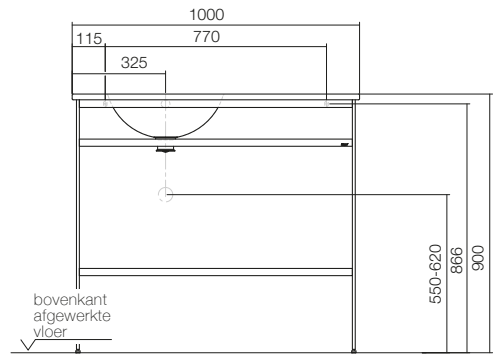

met SV.WF20.3.4
8114 000 980

WP.WF20.4
Nr. 5274 000 000

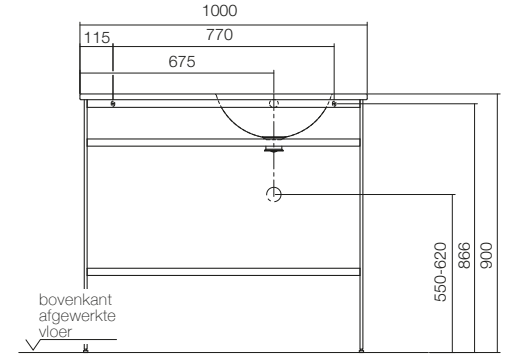

met SV.WF20.3.4
8114 000 980

WP.WF100.1
Nr. 5270 000 000

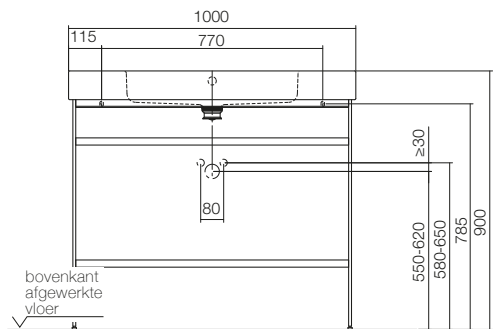

met SV.WF100.1
8112 000 980

WP.WF100
Nr. 5270 000 000

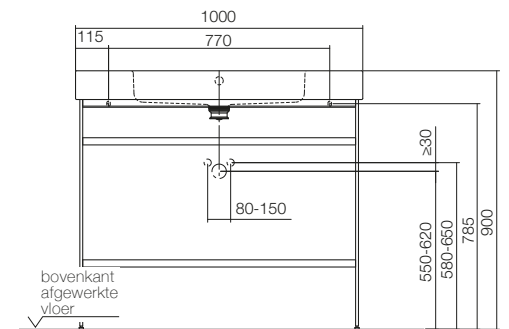

voor renovatie met
SV.WF100.1
8112 999 980

WP.Folio11
Nr. 5161 8XX 000

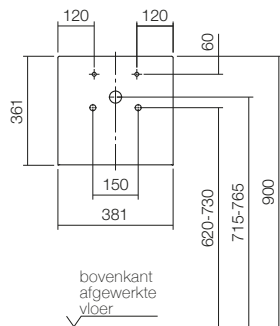

WP.Folio12
Nr. 5161 5XX 000

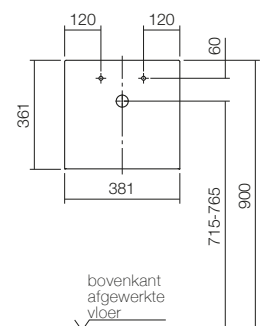

Montage- en aansluitmaten

WP.Folio9
Nr. 5159 8XX 000

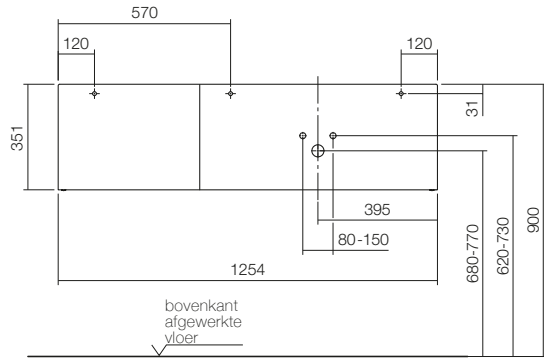

WP.Folio10
Nr. 5159 5XX 000

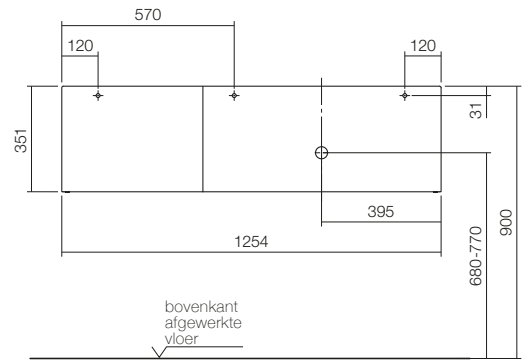

SET.WP.Insert1
Nr. 0637 00X 000

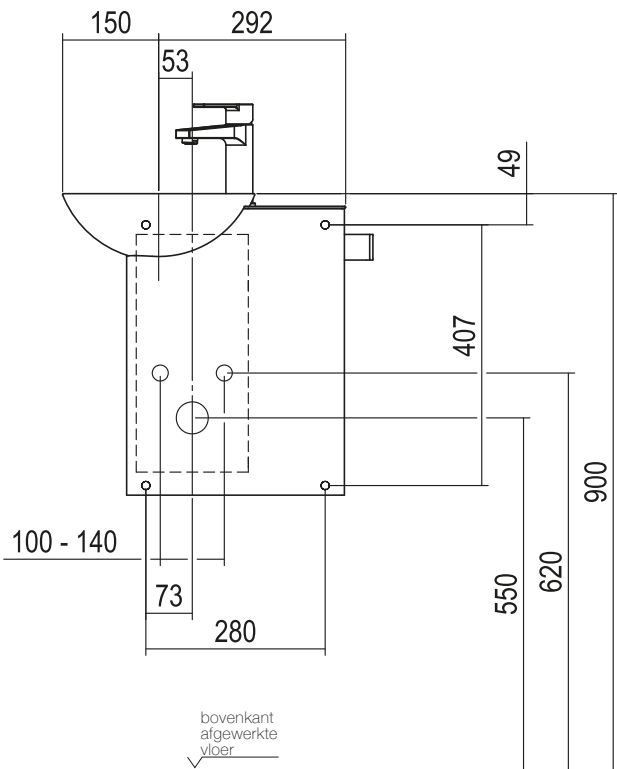

SET.WT.XS500H.L
Nr. 0639 00X 000

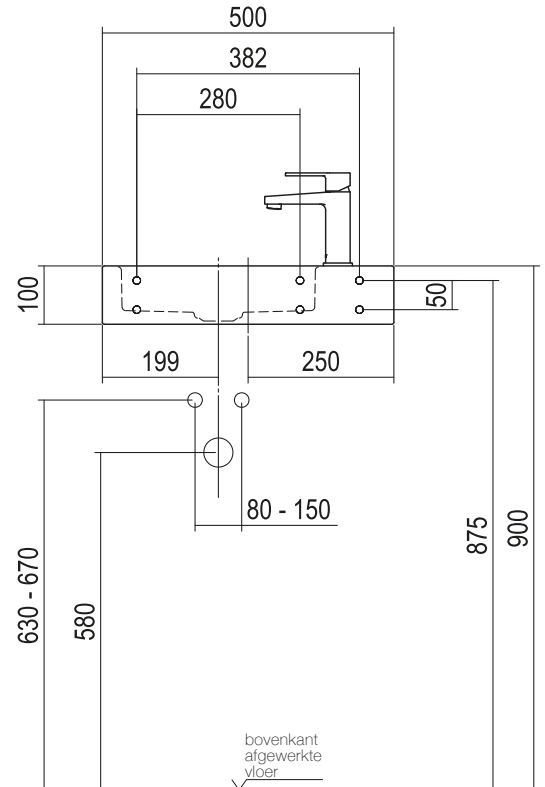

Algemene Handelsvoorwaarden

Verkoop-, leverings- en betalingsvoorwaarden

1. ALGEMEEN

1.1. Op onze offertes, leveringen en prestaties zijn uitsluitend de onderstaande algemene voorwaarden van toepassing. Andersluidende of van onze algemene voorwaarden afwijkende algemene voorwaarden van de koper worden door ons niet erkend, tenzij na voorafgaande uitdrukkelijke schriftelijke goedkeuring. Afwijkende afspraken zijn steeds enkel van toepassing op één bepaalde overeenkomst en niet op de navolgende overeenkomsten, tenzij uitdrukkelijk anders is overeengekomen.

1.2. Alle overeenkomsten, bijkomende afspraken en contractswijzigingen dienen schriftelijk te worden aangegaan. Dit vereiste is ook van toepassing in geval van opheffing van het vereiste van een geschrift. Mondelinge of schriftelijke toezeggingen die afwijken van onze contractvoorwaarden en/of van de orderbevestiging zijn slechts geldig na goedkeuring door onze directie of het voor de vertegenwoordiging vereiste aantal procuratiehouders. Onze medewerkers van de binnen- en de buitendienst zijn niet bevoegd om afwijkende overeenkomsten aan te gaan of bijzondere voorwaarden toe te staan.

2. INLICHTINGEN, ADVIEZEN

Inlichtingen en adviezen met betrekking tot onze producten worden verstrekt op basis van onze ervaringen tot dusverre. De aldus opgegeven waarden zijn berekende gemiddelde waarden. Inlichtingen en adviezen maken geschiktheidstests van de geleverde producten en de nachtneming van instructies voor de verwerking niet overbodig. Mondelinge verklaringen zijn vrijblijvend.

3. OFFERTE, HET SLUITEN VAN EEN OVEREENKOMST

3.1. Onze offertes zijn vrijblijvend. Een leveringscontract of ander contract komt pas tot stand indien wij de bestelling van de klant of een andere order schriftelijk bevestigd, of de zaken geleverd hebben.

3.2. Monsters en stalen zijn vrijblijvende zichtmonsters. Bij een koop op monster en/of staal worden afwijkingen die in de branche gebruikelijk zijn, of die binnen het kader van de normale productie vallen, voorbehouden. De levering van monsters en stalen gaat niet gepaard met een deugdelijkheids- of duurzaamheidsgarantie, tenzij dit in de orderbevestiging uitdrukkelijk is bepaald.

3.3. Monsters en stalen dienen binnen vier weken in onberispelijke staat aan ons te worden geretourneerd. Indien retournering niet binnen deze periode plaatsvindt, hebben wij het recht de koopprijs volgens de prijslijst in rekening te brengen. De prijslijsten kunnen te allen tijde bij ons worden aangevraagd.

3.4. Tenzij uitdrukkelijk anders is overeengekomen, geven de door ons in catalogi, brochures en overige publicaties gepubliceerde gegevens in tekst- of beeldvorm (bijv. beschrijvingen, afbeeldingen of tekeningen) een volledige karakterisering van de hoedanigheid van de door ons geleverde zaken en de toepassingsmogelijkheden. Onze gegevens houden geen duurzaamheids- of deugdelijkheidsgarantie in en komen overeen met onze actuele stand van kennis. Wij staan niet in voor een succesvolle aanwending.

3.5. De in onze aanbiedingen en brochures vermelde afmetingen gelden slechts bij benadering en met de in de emaille-branche gebruikelijke tolerantie. Wij behouden ons het recht voor op constructiewijzigingen die de vooruitgang dienen.

4. PRIJZEN

4.1. Voor de berekening zijn de op de dag van levering geldende prijzen volgens onze bindende prijslijst beslissend, tenzij uitdrukkelijk schriftelijk een vaste prijs overeengekomen werd.

4.2. Al onze prijzen zijn netto prijzen exclusief btw, welke de koper additioneel dient te betalen conform het toepasselijke wettelijke percentage.

4.3. Indien tussen de dag der orderbevestiging en de dag van levering onze overige aanschaffingskosten van materiaal, energiekosten, loonkosten of het werkgeversaandeel in de sociale verzekeringen stijgen, zijn wij bevoegd om een overeengekomen vaste prijs dienovereenkomstig aan te passen. In geval van een prijsverhoging van meer dan 5 procent, heeft de koper het recht om de overeenkomst te ontbinden.

5. LEVERING

5.1. Leveringstermijnen gaan in op de datum van onze orderbevestiging, echter niet alvorens mogelijkwerij overeengekomen aanbetalingen zijn voldaan, en niet alvorens alle details van de order na overlegging van de vereiste attesten en/of de ter beschikking stelling van alle noodzakelijke bescheiden, eenduidig vastgesteld zijn. De termijn is nagekomen, indien het voorwerp voor het verstrijken van de termijn onze fabriek, resp. ons magazijn heeft verlaten, of de gereedheid tot verzending is medegedeeld, indien de zaken buiten onze schuld niet op tijd kunnen worden verzonden. Leveringstermijnen gelden bij benadering, tenzij anders is overeengekomen.

5.2. Bij de overschrijding van termijnen die in de orderbevestiging niet uitdrukkelijk zijn gekenmerkt als "vast", kan de koper een redelijke uiterste termijn van uitstel voor levering/prestatie vaststellen. Pas na het verstrijken van deze uiterste termijn kunnen wij in verzuim raken.

5.3. Leveringstermijnen worden verlengd met de tijdsperiode, waarmee de koper diens verplichtingen jegens ons niet nakomt, onverminderd alle ons toekomende rechten op grond van uitstel van betaling door de koper.

5.4. Wij maken een voorbehoud met betrekking tot een juiste en tijdige eigen bevoorrading, in zoverre dat een niet behoorlijke eigen bevoorrading ons niet

toegerekend kan worden.

5.5. Onvoorzienbare, buitengewone, aan ons niet toerekenbare gebeurtenissen, zoals arbeidsconflicten, bedrijfsstoringen, overheidsmaatregelen, transportstoringen of overige gevallen van overmacht, ongeacht of deze gebeurtenissen bij ons of bij een voorgaande leverancier optreden, bevrijden ons van de verplichting uit hoofde van de betreffende overeenkomst; hindernissen van voorbijgaande aard echter slechts voor de duur van de verhindering, te vermeerderen met een redelijke aanlooptermijn. Voornoemde omstandigheden kunnen ons ook dan niet toegerekend worden, indien deze optreden tijdens een reeds ingetreden verzuim. Indien als gevolg hiervan de levering achteraf onmogelijk wordt, of van een partij niet gevergd kan worden, zijn beide partijen bevoegd om de overeenkomst te ontbinden.

5.6. Onze aansprakelijkheid voor vertragingsschade die berust op een licht nalatig plichtverzuim is uitgesloten, tenzij het plichtverzuim een aantasting van leven, lichaam of gezondheid tot gevolg heeft. Deze regeling houdt geen omkering der bewijslast ten nadele van de koper in.

5.7. Indien de aansprakelijkheid voor vertragingsschade niet enkel op een licht nalatig plichtverzuim berust, is de koper, onder uitsluiting van verdere aanspraken, gerechtigd slechts een schadevergoeding te vorderen, die voor elke volle kalenderweek der vertraging 0,5 procent bedraagt, in totaal echter ten hoogste vijf procent van de waarde van dat deel van de totale levering, dat tengevolge van de vertraging niet tijdig of niet conform de overeenkomst kan worden gebruikt.

5.8. Wij zijn bevoegd in gedeelten te leveren, voor zover dit van de koper gevergd kan worden. De deelleveringen kunnen afzonderlijk gefactureerd worden.

6. VERZENDING, OVERDRACHT VAN RISICO

6.1. Tenzij anders overeengekomen, vindt de levering plaats af fabriek (Goslar). Indien voor de leveringscondities de Incoterms werden overeengekomen, is de ten tijde van het sluiten van de overeenkomst geldende versie van toepassing.

6.2. Worden de zaken op verzoek van de koper naar een andere dan de plaats van levering verzonden, dan draagt de koper alle hierdoor ontstane kosten. Wij zijn vrij in de keuze van de wijze van transport en van de transportonderneming. Aard en omvang der transportschade dient de koper direct bij de ontvangst van de zaken schriftelijk aan ons en aan de transportonderneming te melden. Een verzekering der zaken tegen transportschade, transportverliezen of breuk geschiedt slechts op uitdrukkelijk verzoek van de koper voor diens rekening.

6.3. Bij leveringen af fabriek geschieden verzending en transport altijd voor risico van de koper. Dit is ook het geval indien wij aan derden leveren, en bij de teruggave van zaken of verpakkingsmateriaal. Het risico gaat, ook in geval van een deellevering, over op de koper, zodra de zending overgedragen werd aan de persoon die het transport verzorgt, of ter verzending een van onze magazijnen, of bij levering af fabriek onze fabriek verlaten heeft.

6.4. Indien de verzending der levering wordt vertraagd om redenen aan de zijde van de koper, of indien de koper zelf het vervoer der zaken dient te verzorgen, gaat het risico over op de koper op het moment dat deze geïnformeerd wordt, dat de zaken klaar zijn voor verzending. De koper draagt de opslagkosten na overdracht van het risico. Bij levering in onze fabriek of magazijn bedragen de opslagkosten maandelijks 0,5 procent van het factuurbedrag. Wij behouden ons het recht voor hogere opslagkosten aan te tonen. Wij zijn gerechtigd om na het tevergeefs verstrijken van een redelijke termijn anderszins over de levering te beschikken en om binnen een redelijke verlengde termijn aan de koper te leveren.

7. BETALING

7.1. Betalingen dienen te geschieden in euro (€) en franco en vrij van kosten. Betalingen geschieden uitsluitend bij het door ons aangegeven betaalkantoor. Cheques worden pas na hun inlossing beschouwd als betaling en worden aanvaard zonder de verplichting tot tijdige overlegging en protest.

7.2. Tenzij uitdrukkelijk anders is overeengekomen, dienen betalingen binnen 10 dagen na factuurdatum te geschieden met twee procent korting en binnen 30 dagen na factuurdatum zonder aftrek. Er is geen recht op korting indien eerdere rekeningen waarvan de vervaldag verstreken is, niet betaald zijn.

7.3. Bij overschrijding van betalingstermijnen zijn wij bevoegd om een rente van acht procent boven de wettelijke basisrente (§ 247 van het Duits Burgerlijk Wetboek, BGB) op jaarbasis te eisen. Voorts worden al onze vorderingen direct opeisbaar.

7.4. De koper kan zich slechts op verrekening beroepen, indien zijn tegenvorderingen worden erkend of bij gewijste vastgesteld zijn. Wegens gebreken kan de koper een bedrag van ten hoogste het drievoudige van de kosten voor de nakoming achteraf ("Nacherfüllung") achterhouden. Bij de uitoefening van het retentierecht is de koper gehouden, ons voor het nog niet betaalde deelbedrag zekerheid te verschaffen, naar onze keuze in de vorm van een bankgarantie of door een deposito bij een notaris te zijner keuze.

8. EIGENDOMSVORBEHOUD

8.1. De eigendom van alle geleverde zaken wordt door ons voorbehouden, totdat alle vorderingen, ongeacht de rechtsgrond ervan en met inbegrip van de toekomstige en voorwaardelijke vorderingen op grond van gelijktijdig of later aangegeven overeenkomsten, betaald zijn. Dit is ook van toepassing indien betalingen verricht worden met betrekking tot speciaal aangeduide vorderingen. Zijn er aanwijzingen die de veronderstelling rechtvaardigen dat de koper insolvent is of dreigt te worden, dan zijn wij bevoegd om de overeenkomst zonder vaststelling van een nadere termijn te ontbinden en teruggave van de zaken te verlangen.

Algemene Handelsvoorwaarden

8.2. Be- en verwerking van onder eigendomsvoorbehoud afgeleverde zaken geschiedt conform § 950 van het Duits Burgerlijk Wetboek (BGB) voor ons als producent, zonder ons te verplichten. De verwerkte zaken vallen onder het eigendomsvoorbehoud als bedoeld sub 8.1. Ingeval van verwerking, verbinding of vermenging door de koper van de zaken waarop het eigendomsvoorbehoud rust met andere zaken, worden wij mede-eigenaar van de nieuwe zaak, in de verhouding van de factuurwaarde van de zaken waarop het eigendomsvoorbehoud rust tot de factuurwaarde van de andere gebruikte zaken. Ingeval ons eigendomsrecht tengevolge van verbinding of vermenging tenietgaat, draagt de koper ons bij voorbaat de hem toekomende eigendomsrechten aan de nieuwe component of zaak ten bedrage van de factuurwaarde van de zaken waarop het eigendomsvoorbehoud rust over, en slaat deze gratis voor ons op. De aldus vastgestelde mede-eigendomsrechten worden beschouwd als zaken waarop het eigendomsvoorbehoud rust als bedoeld sub 8.1.

8.3. De koper is slechts in de normale uitoefening van diens bedrijf en zolang hij niet in verzuim is bevoegd om de zaken waarop eigendomsvoorbehoud rust verder te verkopen, te verwerken of met andere zaken te verbinden of anderszins in te bouwen (doorverkoop). Elke andere vorm van beschikking over de zaken waarop het eigendomsvoorbehoud rust is ongeoorloofd. Ingeval derden een pandrecht vestigen op de zaken waarop het eigendomsvoorbehoud rust, of enig ander verhaalsrecht uitoefenen, dient de koper ons hiervan onmiddellijk in kennis te stellen.

8.4. De vorderingen van de koper uit hoofde van de doorverkoop van de zaken waarop het eigendomsvoorbehoud rust worden bij voorbaat aan ons afgestaan. Ze dienen in dezelfde omvang tot zekerheid als de zaken, waarop het eigendomsvoorbehoud rust. De koper is slechts bevoegd en gemachtigd tot doorverkoop, indien gegarandeerd is, dat de hieruit voor hem voortvloeiende vorderingen op ons overgaan.

8.5. Indien de koper de zaken waarop het eigendomsvoorbehoud rust samen met andere niet door ons geleverde zaken voor een totaalprijs verkoopt, geschiedt de cessie van de vordering uit de verkoop steeds ten bedrage van de factuurwaarde van de door ons onder eigendomsvoorbehoud geleverde zaken.

8.6. Ingeval de gecedeerde vordering wordt opgenomen in een lopende rekening, cedeert de koper nu reeds een met de hoogte van deze vordering corresponderend deel van het saldo, met inbegrip van het eindsaldo van de rekening-courant aan ons.

8.7. Tot onze herroeping is de koper gemachtigd tot incassering van de aan ons gecedeerde vordering. Wij zijn bevoegd tot herroeping, indien de koper diens betalingsverplichtingen voortvloeiend uit de zakelijke relatie met ons niet naar behoren nakomt, of indien ons omstandigheden ter ore komen die de kredietwaardigheid van de koper aanzienlijk kunnen reduceren. Is aan de voorwaarden voor de uitoefening van het recht tot herroeping voldaan, dient de koper ons op ons verzoek onmiddellijk te informeren omtrent de gecedeerde vorderingen en de desbetreffende debiteurs, ons alle ter incassering van de vordering benodigde gegevens te verstrekken, ons de bijbehorende documenten te overhandigen en de debiteur omtrent de cessie te informeren.

8.8. Ingeval wij ons op het eigendomsvoorbehoud beroepen, geldt dit slechts als ontbinding van de overeenkomst, indien wij dit uitdrukkelijk schriftelijk verklaren. Het recht van de koper om de zaken waarop het eigendomsvoorbehoud rust te houden, gaat teniet indien deze zijn verplichting uit hoofde van deze of een andere overeenkomst niet nakomt.

9. AANSPRAKELIJKHEID VOOR GEBREKEN

9.1. Wij zijn niet aansprakelijk voor ondeskundig of incorrect gebruik, meer in het bijzonder bovenmatige belasting, onjuiste montage, resp. onjuiste inzet door de koper of door derden, natuurlijke slijtage, onjuiste en nalatige behandeling en handhaving, meer specifiek door niet geschoold personeel.

9.2. De koper is verplicht – ook indien tevoren monsters of stalen gestuurd waren- om direct na aankomst bij hem zorgvuldig te controleren of de geleverde zaken compleet zijn en aan de voorschriften beantwoorden. De levering wordt geacht te zijn geaccepteerd, indien binnen 10 werkdagen na ontvangst der zaken op de plaats van bestemming, of, indien het gebrek bij een behoorlijke controle niet zichtbaar was, binnen 10 werkdagen na de ontdekking daarvan, niet gereclameerd werd, hetzij schriftelijk, per telex of per fax. Dit geldt ook voor leveringen waarbij meer dan het overeengekomene geleverd werd. Indien terzake een dergelijke levering niet binnen 10 werkdagen na ontvangst der zaken op de plaats van bestemming gereclameerd werd, wordt deze geacht goedgekeurd te zijn. De medewerkers van onze buitendienst zijn niet bevoegd tot de inontvangstneming van reclames ten aanzien van gebreken en hoeveelheden.

9.3. Neemt de koper een gebrekkige zaak aan, ofschoon hij het gebrek ziet, is hij slechts gerechtigd tot de aanspraken en rechten uit hoofde van gebreken, indien hij bij de aanname een voorbehoud maakt wegens het gebrek.

9.4. Wij zijn gedurende twee jaar, telkens te beginnen op de dag der aflevering, aansprakelijk jegens de koper uit hoofde van gebreken van de zaak. De aansprakelijkheid volgens de wettelijke voorschriften indien een verkochte zaak belast is met rechten van derden ("Rechtsmängel") blijft onverlet. De aansprakelijkheid voor schade tengevolge van het gebrek wordt geregeld onder punt 10.

9.5. Indien een reclame gegrond is, is de koper eerst enkel gerechtigd tot nakoming achteraf ("Nacherfüllung"), welke kan bestaan uit verbetering, of uit de levering van een zaak zonder gebrek, zulks ter keuze van de verkoper die daarbij naar redelijkheid beslist. Is nakoming achteraf mislukt, kan deze niet van de koper gevergd worden (§ 440 van het Duits Burgerlijk Wetboek, BGB)

of is deze overbodig, omdat:

a) wij nakoming achteraf definitief afwijzen,

b) wij nakoming achteraf op een in de overeenkomst vastgelegd tijdstip of binnen een bepaalde termijn niet realiseren en de koper in de overeenkomst het voortbestaan van zijn belang bij de prestatie heeft gekoppeld aan de punctualiteit van de prestatie, of

c) bijzondere omstandigheden aanwezig zijn, die bij een afweging der wederzijdse belangen de onmiddellijke ontbinding rechtvaardigen (§ 323 lid 2 van het Duits Burgerlijk Wetboek, BGB), is de koper onmiddellijk gerechtigd een korting toe te passen op de koopprijs, of te zijner keuze de overeenkomst te ontbinden, of schadevergoeding in plaats van de prestatie, of vergoeding van vergeefse uitgaven te verlangen met inachtneming van het gestelde sub 10.

9.6. Ter uitvoering van alle ons redelijkerwijs noodzakelijk voorkomende verbeteringen en leveringen achteraf, dient de koper ons de vereiste tijd en gelegenheid te geven, anders zijn wij van de aansprakelijkheid voor gebreken ontheven. Slechts in dringende gevallen waarin de bedrijfsveiligheid in gevaar is en ter vermijding van een verhoudingsgewijs grote schade, in welke gevallen wij onmiddellijk ingelicht dienen te worden, of indien wij in verzuim zijn wat het verhelpen van het gebrek aangaat, heeft de koper het recht om het gebrek zelf of door derden te laten verhelpen en van ons de vergoeding van de noodzakelijke kosten te verlangen.

9.7. In geval van levering achteraf van een zaak zonder gebrek bedraagt de garantietermijn eveneens twee jaar. Deze loopt ten minste tot de afloop van de oorspronkelijke garantietermijn voor het geleverde voorwerp.

9.8. Eventueel door ons verstrekte fabrieksgaranties zijn vastgelegd in de geldende garantievoorwaarden. Deze kunnen worden bekeken op www.alape.com.

10. AANSPRAKELIJKHEID VOOR SCHADEVERGOEDING

10.1. Wij zijn overeenkomstig de wettelijke bepalingen aansprakelijk voor schade voortvloeiend uit de aantasting van leven, lichaam of gezondheid.

10.2. Voor het overige geldt, dat onze aansprakelijkheid uit hoofde van contractuele plichtverzekering en onze buitencontractuele aansprakelijkheid is beperkt tot opzet en grove nalatigheid. De aansprakelijkheid voor grove schuld van onze werknemers, medewerkers en eenvoudige uitvoerders wordt bij deze uitgesloten.

10.3. Niet onder 10.2. valt schending van de voor de overeenkomst wezenlijke verplichtingen (kardinale verplichtingen). In dit geval zijn wij ook bij lichte nalatigheid aansprakelijk voor eigen schuld, evenals voor schuld van een van onze werknemers, medewerkers of eenvoudige uitvoerders.

10.4. Onze aansprakelijkheid wordt beperkt tot de voor de overeenkomst kenmerkende schade, met het ontstaan waarvan wij bij het aangaan der overeenkomst op grond van de ons op dit tijdstip bekende omstandigheden rekening dienden te houden.

10.5. Een verderreikende aansprakelijkheid wordt ongeacht de rechtsgrond ervan uitgesloten. Wij zijn meer in het bijzonder niet aansprakelijk voor ontbrekend economisch succes, gederfde winst, indirecte schade, door een gebrek veroorzaakte schade en schade als gevolg van aanspraken van derden.

10.6. Bovengenoemde beperkingen der aansprakelijkheid gelden eveneens voor aanspraken op vergoeding van vergeefse uitgaven (§ 284 van het Duits Burgerlijk Wetboek, BGB).

10.7. Aanspraken op schadevergoeding jegens ons verjaren, ongeacht de rechtsgrond ervan, binnen twee jaar vanaf het wettelijk vastgelegde begin van de verjaringstermijn, uiterlijk echter vanaf de aflevering van de zaak.

10.8. Bovengenoemde regelingen houden geen omkering der bewijslast ten nadele van de koper in.

10.9. Aanspraken op schadevergoeding uit hoofde van de Duitse Wet op de Produktaansprakelijkheid blijven onverminderd van kracht.

11. RETOURZENDINGEN

11.1. Retourzendingen zijn slechts toegestaan na voorafgaande toestemming en dienen franco te geschieden.

11.2. Voor retourzendingen brengen wij administratiekosten in rekening van 30 procent van de nettowaarde der zaken, exclusief eventuele kosten voor het opknappen.

12. PLAATS NAKOMING VERPLICHTINGEN, BEVOEGD RECHTER, TOEPASSELIJK RECHT

12.1. De plaats voor nakoming van alle wederzijdse verplichtingen is Goslar.

12.2. In geval van geschillen met ondernemers die ingeschreven zijn in het handelsregister is uitsluitend bevoegd de rechter aan wie bevoegdheid toekomt uit hoofde van onze plaats van vestiging. Wij hebben echter het recht een procedure jegens koper ook bij een andere wettelijk bevoegde rechter aan te spannen.

12.3. Op de relatie tussen ons en de koper is Duits recht van toepassing met uitzondering van het bepaalde in het Verdrag van de Verenigde Naties inzake internationale koopovereenkomsten (CISG) en in de regels van het (Duitse) internationale privaatrecht.

12.4. Indien afzonderlijke bepalingen nietig zijn of door een later optredende omstandigheid hun geldigheid verliezen, blijft de geldigheid der overige bepalingen onverminderd van kracht.

Colofon

Publisher Alape GmbH Goslar/Germany

Graphics Heine/Lenz/Zizka Projekte GmbH, Frankfurt/Berlin

Printing Meinders & Elstermann GmbH & Co. KG, Belm/Germany

Design Partner busalt design, Traunreut/Germany - Wolfgang Hartauer, Holzminden/Germany -
sieger design, Sassenberg/Germany

Nadruk of vermenigvuldiging, op welke wijze dan ook, ook gedeeltes hiervan, is alleen toelaatbaar na toestemming van de fabrikant. Indien u een prijslijst nodig heeft, stellen wij u deze graag ter beschikking.

De opgevoerde prijzen in euro zijn handelsprijzen. Deze prijslijst is bestemd voor de sanitair vakhandel. De btw is niet in deze prijzen inbegrepen.

Model-, assortiment- en technische veranderingen en vergissingen voorbehouden.

De Algemene Handelsvoorwaarden van Alape zijn van toepassing (vgl. www.alape.com).

Met het verschijnen van deze prijslijst worden alle voorgaande prijslijsten ongeldig.

Dit prijshandboek is geldig vanaf 1-1-2023.

Art.-Nr. 0151 000 023

Kleurenmatrix – Hoogglans en matte kleuren

Standaard kleur

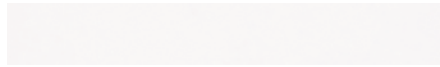

000 Alpinewit

Hoogglans kleuren

Meerprijs: 30 % boven op de bruto catalogusprijs van het model.



156 Grijs

201 Zwart

Matte kleuren

Meerprijs: 30 % boven op de bruto catalogusprijs van het model.



004 Matwit

154 Matgrijs

240 Matzwart

UB Onderbouwwaskommen / EB Inbouwwaskommen / HB Halfingebouwde waskommen															
Waskom	S, K, O, R			Sondo		Q		RE		Stream		ME (3mm)		KE (3mm)	
	UB	EB	HB	UB	EB	UB	EB	UB	EB	UB	EB	UB	EB	UB	EB
Grijs 156	X	X	X	X	X	X	X	X	X	X	X	-	-	X	X
Zwart 201	X	X	X	X	X	X	X	X	X	X	X	X	X	X	X
Matwit 004	X	X	X	X	X	X	X	X	X	X	X	X	X	X	X
Matgrijs 154	X	X	X	X	X	X	X	X	X	X	X	-	-	X	X
Matzwart 240	X	X	X	X	X	X	X	X	X	X	X	-	-	X	X

AB Opbouwwaskommen / SB Schotelformige waskommen													
Waskom	K	R	K	O	CO	Sondo	Q	RE	Stream		ME (3mm)	KE (3mm)	
	AB	AB	SB	SB	SB	AB	AB	AB	AB	SB	AB	AB	
Grijs 156	X	-	X	X	X	X	-	-	-	X	X	X	
Zwart 201	X	X	X	X	X	X	-	-	X	X	X	X	
Matwit 004	X	X	X	X	X	X	-	-	X	X	X	X	
Matgrijs 154	X	-	X	X	X	X	-	-	-	X	-	X	
Matzwart 240	X	-	X/S*	X	X	S*	-	-	-	S*	-	X/S*	

WT Wastafels															
Waskom	IC, MC	K	CO	CO	RS	QS		RE	PR	GR	Stream	XS	XXS	WT.RX...KE	
	WT	WT.RX	WT	WT.RX	WT	WT	WT.RX	WT	WT	WT	WT	WT	WT	Wastafel	Zuil
Grijs 156	-	o.A.	X	X	X	o.A.	o.A.	-	-	-	-	-	-	X	X
Zwart 201	X	X	X	X	X	o.A.	o.A.	-	X	X	X	X	X	X	X
Matwit 004	X	X	X	X	X	o.A.	o.A.	-	X	X	X	-	X	X	X
Matgrijs 154	-	X	X	X	X	o.A.	o.A.	-	-	-	-	-	-	X	X
Matzwart 240	-	X	X	X	X	o.A.	o.A.	-	-	-	-	-	-	X	X

UB – Onderbouwwaskom EB – Inbouwwaskom HB – Half ingebouwde waskom AB – Opbouwwaskom SB – Schotelvormige waskom WT – Wastafel

S: Serieproduct

X: in deze kleur leverbaar

-: niet in deze kleur leverbaar

o. a. : op aanvraag

Zuilwastafels

De wandconsole van wastafels op zuil is bij matte kleuren of matwit of matzwart en wijkt dus af van de kleur van de zuil.

- Wandconsole matwit bij: Matwit
- Wandconsole matzwart bij: Zwart / Grijs Matzwart / Matgrijs

Aanwijzing

- Speciale kleuren op aanvraag
- * In het hoofdstuk Speciale glazuren vindt u serieproducten in mat zwart en andere producten in verschillende kleuren en oppervlakken

Alape GmbH
Am Gräbicht 1-9
38644 Goslar
Deutschland

Postfach 2812
Germany

Tel +49 (0)5321 558 0
Fax +49 (0)5321 558 400
export@alape.com

Service Hotline
Tel +49 (0)5321 558 111

www.alape.com

Alape Nederland
en Alape België

Onderdeel van Dornbracht BV
Rivium Boulevard 21
2909 LK Capelle aan den
IJssel
Nederland

Tel NL +31 (0) 10 52 43 4 00
bnl@dornbracht.com