

# SAMSUNG

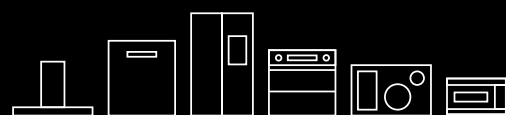

KEUKENHANDEL SEPTEMBER 2023

# Premium kwaliteit Gedreven door innovatie

**Samsung innoveert iedere dag.** Dit doen we om de grenzen van wat mogelijk lijkt te doorbreken en de allerbeste kwaliteit beschikbaar te maken voor iedereen. De keuken is dé plek waar design, innovatie en smaak samenkomen. Waar het niet alleen draait om gemak en stijl, maar om ieders persoonlijke behoeften.

Vanuit deze visie ontwikkelden we de afgelopen jaren verschillende nieuwe productlijnen met de nieuwste innovaties en premium design dat past binnen elke soort keuken. Zo zijn er de Bespoke-koelkasten, waarbij design, kleur en stijl volledig gepersonaliseerd kunnen worden. Of onze premium design inbouwproducten, die te bedienen zijn vanaf je smartphone, en de Infinite ovenlijn, waarin dankzij Dual Cook Steam™ stomen en bakken tegelijkertijd kunnen plaatsvinden.

Ook op het culinaire vlak zoeken we de vernieuwing op: onze partnership met Gault&Millau staat symbool voor onze ambitieuze ontdekkingsstocht in een wereld vol smaak, finesse & oog voor detail.

Ontdek al onze producten die ontworpen zijn rond jouw levensstijl, met premium kwaliteit en innovatie als drijvende kracht.



**Infinite Line™**  
Harmonieus design



**BESPOKE Home**  
Fits your lifestyle



**SmartThings**  
De keuken van de toekomst



**Gault&Millau partnership**  
Verfijnde smaak

## INDEX

Ovens	P12	Wasmachines en Droogkasten	P106
Kookplaten	P36	AirDresser	P114
Dampkappen	P44	Luchtzuiveraars	P118
Vaatwassers	P50	Inbouwschema's	P124
Koelkasten	P58	Technische specificaties	P138





# Infinite Line™

## Harmonieus design

De apparaten in de Samsung Infinite Line™ hebben een verfijnd ontwerp dat perfect opgaat in de moderne keuken. Door de smallere ramen zijn de rekken in de oven niet zichtbaar en zorgen in combinatie met de naadloze overgangen voor een schitterend stijlstatement. Het subtiele display met grote draaiknop en de prachtige afwerking in Graphite Grey en Onyx Black maakt deze apparatuur een toevoeging voor iedere keuken. Daarnaast zijn alle ovens te bedienen vanaf je telefoon met de SmartThings app\*.



### Gezond koken met stoom

Stoomovens waren nog niet zo lang geleden iets wat we voornamelijk associeerden met toprestaurants. Vandaag kunt u thuis zelf lichte en lekkere gerechten bereiden met dit type oven, wat resulteert in een beter behoud van voedingswaarden, vitamines en de algehele structuur van de gebruikte ingrediënten. De voordelen ten opzichte van 'traditioneel' koken zijn talrijk en met de toestellen uit de Infinite Line™ behaalt u eenvoudig heerlijke resultaten. U kan hierbij kiezen om door middel van Add Steam stoominjecties toe te voegen of om te stomen met een volwaardige stoomfunctie door middel van de Full Steam of Dual Cook Steam™ optie.



### Eenvoudig en intuïtief

Met het Full Touch 4,3" TFT-LCD scherm & de draaiknop kunt u al uw voorkeuren met één druk op de knop activeren. Wie wil nu geen handigheidjes in de keuken? En met de SmartThings-app en u kunt uw oven aanzetten en controleren waar u ook bent\*.



Exclusief verkrijgbaar bij Samsung Premium Partners

\*De SmartThings App is beschikbaar op toestellen met een Android of iOS besturingsstelsel. Om gebruik te maken van de applicatie heeft u een internetverbinding nodig.



# BESPOKE Home

Fits your lifestyle



Geef uw keuken een stijlvolle en unieke uitstraling die uw persoonlijke smaak weerspiegelt en een aanvulling vormt op uw bestaande interieurontwerp. De Bespoke ovens zijn verkrijgbaar in een verscheidenheid van moderne kleuren en afwerkingen\*.

Mix en match ze met andere Bespoke toestellen, zoals de vrijstaande koelkasten of wasmachines en droogkasten.



Bespoke Koelkasten P98



Bespoke Wassen P112

\* De beschikbare kleuren en afwerkingen zullen verschillen per model en markt.



# Do the SmartThings!

## SmartThings Home

Maak kennis met onze nieuwe geïntegreerde oplossingen die op maat gemaakte ervaringen bieden voor een slimmer, aangenaamer gezinsleven.

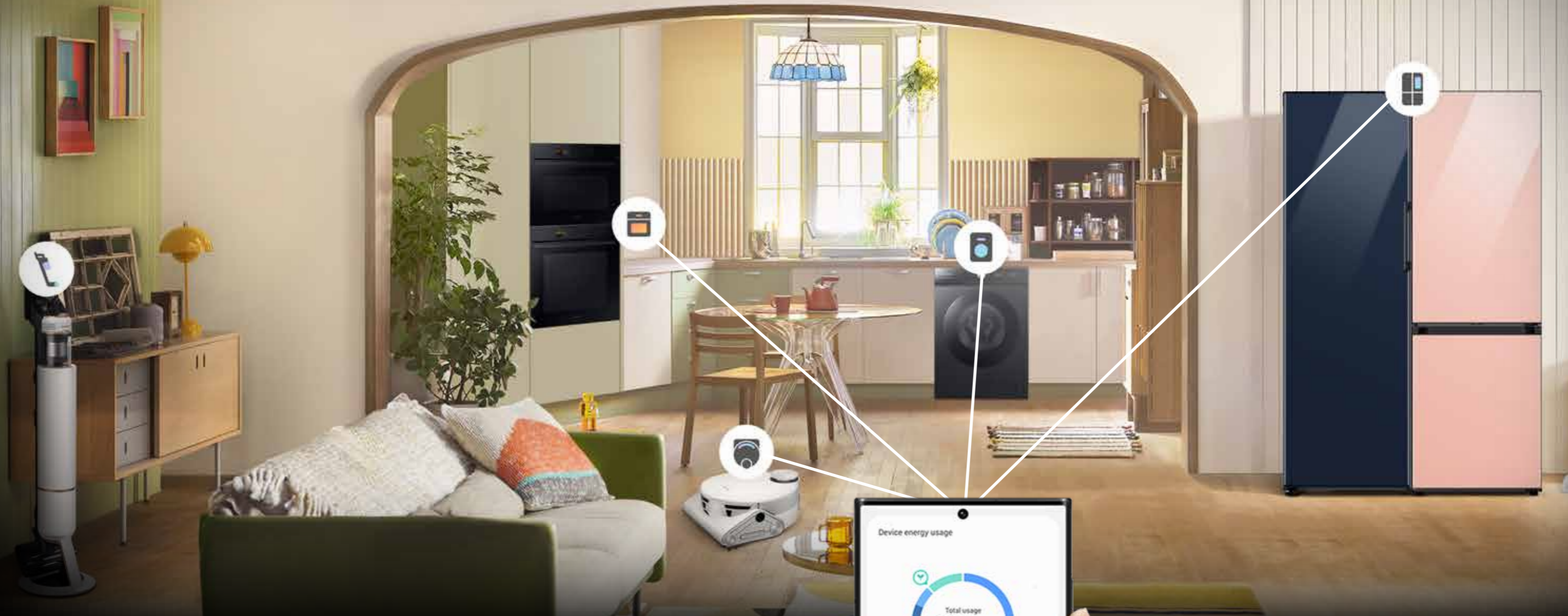

### SmartThings Cooking

Maak uw kookervaringen in de keuken nog leuker. SmartThings Cooking\* bespaart tijd en minimaliseert de last van het koken. Door uw behoeften beter te begrijpen, zoals dieetvoorkeuren, biedt het gepersonaliseerde recepten\*\* aan en creëert het een wekelijks maaltijdplan. Deze begeleide kookervaring laat het ook toe om de oveninstellingen in één stap op een recept in te stellen en het kookproces te monitoren.

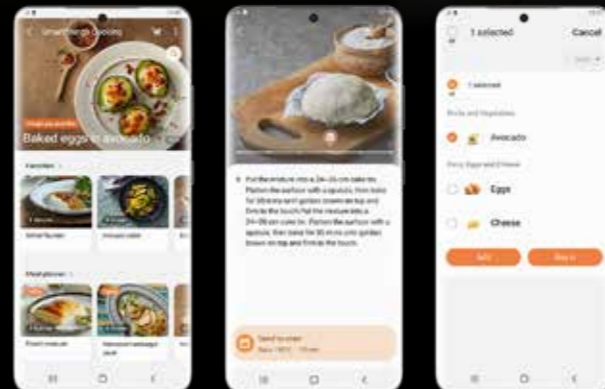

### SmartThings Energy

Beheer het energieverbruik van uw huishouden altijd en overal. SmartThings Energy\* geeft nuttige tips over hoe u meer energie-efficiënt kan zijn en zal u waarschuwen als uw slimme apparaten\*\* per ongeluk nog aan staan. U kunt ook eenvoudig het energieverbruik van uw slimme apparaten in real-time monitoren of vergelijken met afgelopen maand. Bovendien kunt u maandelijks doelstellingen instellen en waarschuwingen ontvangen wanneer deze waarschijnlijk worden overschreden.



\*Vereist een draadloos netwerk, een Samsung-account en de Samsung SmartThings App. De Samsung SmartThings App werkt met Android OS 8.0 (Oreo) of hoger, geoptimaliseerd voor Samsung smartphones. De SmartThings App werkt ook met iOS 13 of hoger voor iPhone smartphones. De SmartThings App is beschikbaar in de App Store en Play Store.

\*\*De recepten zijn beschikbaar in engels en Frans.

\*Beschikbaar voor Android en iOS. Vereist een draadloos netwerk, een Samsung-account en de Samsung SmartThings App. De SmartThings App is beschikbaar in de App Store en Play Store.  
\*\*SmartThings Energy werkt momenteel met ongeveer 40 Samsung huishoudelijke apparaten die SmartThings enabled zijn. Deze omvatten wasmachines, droogkasten, vaatwassers, airconditioners, luchtreinigers, stofzuigers, ovens, dampkappen, kookplaten, microgolfovens, tv's (modellen op de markt vanaf juni 2022) en bepaalde energiemeters. De beschikbare selectie is verschillend per land.



# Een smaakvolle samenwerking

## Gault&Millau partnership

De populaire restaurantgids Gault&Millau wordt sinds lang door vele gastronomisch gezinde Belgen als leidraad gehanteerd voor het vinden van nieuwe culinaire toppers. Met een eigen puntensysteem beoordeelt Gault&Millau menig restaurant tot in detail zoals smaak, presentatie, originaliteit, ontvangst en wijn-spijsadviezen.

Net zoals Samsung staan zij symbool voor een ambitieuze ontdekkingstocht in een wereld vol smaak, finesse & oog voor detail.

Om die reden hebben we de handen in mekaar geslagen middels een lange termijn partnership, waarin we mekaar willen aanvullen maar vooral ook uitdagen met vernieuwende creaties, in zowel toestel als gerecht. Dit doen we door samen met topchefs verfijnde gerechten te ontwikkelen in onze nieuwste keukentoeestellen.

Zin gekregen om deze smaakvolle recepten te ontdekken? Ontdek ze op onze Samsung Explore pagina's via onderstaande QR-code:



Francesca Sterckx -  
Restaurant Mistinguett



Jo Grootaers -  
Restaurant Alter



Kevin Lejeune -  
Restaurant La Canne en ville





# Ovens

## Gezonder koken in stijl



### Hedendaags design

#### Gepersonaliseerde en intuïtieve bediening

Geniet van een intuïtieve kookervaring met gepersonaliseerde bediening. Het gemoderniseerde ontwerp heeft een stijlvol bedieningspaneel met een 2,25" LCD-display, touch-bediening en een enkele knop. Op basis van uw gebruikspatronen toont de oven de meest gebruikte opties, die snel kunnen worden geselecteerd.



### Air Fry

#### Gezonde en knapperige gerechten

Dankzij de Air Fry-modus geniet je van gezonder gefrituurd eten, zonder friteuse. Met slechts een klein beetje olie op het dienblad bereid je frieten, kroketten of zelfs groenten op een gezonde manier, mét een knapperig en bruin korstje aan de buitenkant.



### Air Sous Vide

#### Kook gelijkmatiger

Vorkom dat je eten te gaar wordt of uitdroogt. Het Air Sous Vide-systeem detecteert nauwkeurig de temperatuur in de hele oven en handhaaft hierdoor een gelijkmatigere temperatuur. Dit resulteert in heerlijk sappige en malse gerechten.

## Technologieën



### Dual Cook

Kies hoe u verschillende maaltijden bereidt voor optimale resultaten. Gebruik de bovenste zone voor kleinere gerechten, beide samen voor verschillende gerechten met verschillende instellingen, of gewoon de hele oven voor grote gerechten.



### AI Pro Cooking

De interne camera geeft u de mogelijkheid om de oven op afstand te bedienen en erin te kijken. Het is ook mogelijk om een timelapse-video te maken terwijl het gerecht wordt bereid in de oven. Dankzij AI worden ingrediënten herkend<sup>2</sup> en krijg je tips voor bereidingen en optimale instellingen.



### Dual Cook Steam™

Dual Cook Steam™ geeft u nog meer flexibiliteit in de keuken, en biedt u de mogelijkheid om 100% te stomen. In de stoomschaal onderaan worden uw groenten en aardappelen gestoomd, terwijl u in de bovenste zone uw vlees of vis grilt. Dit zonder overdracht van geuren of smaken.



### Auto Open Door

Het Auto Open Door-design van de oven heeft een greeploos en vlak deurdesign, zonder een handvat dat uitsteekt. Met één druk op de knop opent u de deur zacht en moeiteloos. Een combinatie van esthetische eenvoud en gebruiksgemak.



### Add Steam

Add Steam vult de oven met stoom om ervoor te zorgen dat uw voedsel meer van zijn natuurlijke vocht vasthoudt. Zo blijft het altijd sappig en zacht van binnen, maar toch heerlijk knapperig en bruin van buiten. Je kan de hoeveelheid stoom eenvoudig aanpassen op 3 niveaus (40%, 60% of 80%).



### SmartThings

Bespaar tijd en haal meer uit je oven dankzij SmartThings. Via de SmartThings-app<sup>1</sup> kan je je oven altijd en overal in de gaten houden en bedienen, zoals bijvoorbeeld voorverwarmen, uitzetten of de temperatuur controleren. SmartThings Cooking weet precies waar jij zin in hebt en komt met gepersonaliseerde recepten<sup>3</sup> voor een heel weekmenu.



### Natuurlijke stoom

Plaats de speciale bak op de bodem van de oven en giet er water op. Hierdoor ontstaat stoom terwijl u kookt. Het helpt het natuurlijke vocht van voedsel vast te houden, zodat het van binnen sappig en mals is, maar van buiten bruin en knapperig.



### Soft close

De Soft Close deur is ontworpen om de oven veilig, zacht en stil te sluiten. Wanneer de deur dichtgeduwd wordt, zorgt het scharnier ervoor dat de laatste centimeters automatisch en soepel sluiten, zodat hij langzaam tot stilstand komt.



### Kerntemperatuursensor

Controleer gemakkelijker de interne temperatuur van gerechten en zorg ervoor dat ze gaar zijn naar uw smaak. Je hoeft bovendien geen tijd en warmte te verspillen met het openen van de oven om dit te controleren.

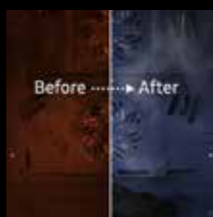

### Pyrolytische reiniging

Met de pyrolytische reinigingsfunctie blijft je oven netjes en schoon, zonder dat jij deze hoeft te schrobben. Het systeem verhit de oven en verbrandt achtergebleven vet- en voedselresten. Zelf hoeft je nadien enkel wat as weg te vegen.

## Legende pictogrammen



## Step-up Ovens 60cm



		Series 4	Series 5	Series 6	Series 7	Infinite Line
Bediening	LED display + Dual knob (Non pop-up)	•	-	-	-	-
	2.25" Mono LCD + Select knob	-	•	-	-	-
	4.3" TFT LCD + Select knob	-	-	•	•	•
Stoomfuncties	Natuurlijke stoom	•	•	-	-	-
	Add Steam (40%, 60% of 80%)	-	-	•	•	•
	Dual Cook Steam™(100%)	-	-	-	•	•
Kookmethodes	Air Sous Vide	•	•	•	•	-
	Air fry	-	•	•	•	-
Extra's	Meat Probe	-*	•	•	•	•
	SmartThings	•	•	•	•	•
	AI Pro Cooking	-	-	-	•	-
	Soft Close	-	•	•	•	•
	1 set telescopische rails : 1 niveau	•	•	•	-	-
	2 sets telescopische rails : 2 niveaus	-	-	•	•	•**
Afwerkingen	Auto Open Door	-	-	-	•	-
	Stainless Steel	•	-	-	-	-
	Onyx Black	•	•	•	•	•
	Black Stainless	•	-	-	-	-
	Graphite grey	-	-	-	-	•

\*Behalve model NV7B4550UAB/U1.  
\*\*Niet van toepassing op elk model in deze reeks.

## Step-up Ovens 45cm



		Series 4	Series 5	Series 6	Series 7	Infinite Line
Bediening	LED display +Dual knob (Non pop-up)	•	-	-	-	-
	2.25" Mono LCD + Select knob	-	•	-	-	-
	4.3" TFT LCD + Select knob	-	-	•	•	•
Kookfuncties	Natuurlijke stoom	-	•*	-	-	-
	100% stomen	-	-	•*	-	-
	Air Fry	-	•*	•	•	-
Extra's	SmartThings	•	•	•	•	•
	Auto Open	-	-	-	•	-
Toebehoren	Ceramic tray	•	•	•*	-	-
	Baking tray	•*	•*	•	•	•
	Wire Rack	-	-	•	•	•
	Wire Tray insert	-	•	•*	-	-
Afwerkingen	Stainless Steel	•	-	-	-	-
	Onyx Black	•	•	•	•	•
	Black Stainless	•	-	-	-	-
	Graphite grey	-	-	-	-	•

\*Niet van toepassing op elk model in deze reeks.

(1) Beschikbaar voor Android en iOS. Vereist een draadloos netwerk, een Samsung-account en de Samsung SmartThings App. (2) Een gerecht moet in het midden van de oven worden geplaatst voor de beste herkenning. De nauwkeurigheid van de herkenning kan variëren afhankelijk van de werkelijke gebruiksomstandigheden, zoals de ingrediënten, hoe proper de ovenruimte is en de helderheid van de verlichting in de kamer. Raadpleeg voor meer gedetailleerde informatie de gebruikershandleiding die bij de verpakking is gevoegd. (3) De recepten zijn beschikbaar in engels en frans.



Design

# Zes stijlen, Zes luxueuze afwerkingen

Creëer de keuken van je dromen, die er beter uitziet en waarin je beter werkt en je beter voelt.

Je kan kiezen uit 6 verschillende stijlen: Infinite Line™ Graphite Grey, Infinite Line™ Onyx Black, Stainless Steel, Black Stainless Steel, Onyx Black of onze nieuwste stijl: Bespoke.



## Infinite Line™ Graphite Grey



Het elegant gesatineerde glas en de grafietgrijze, matte afwerking maken deze ovenlijn tot het hart van elke keuken. Dankzij het unieke design past deze lijn op harmonieuze wijze in elke keukenstijl. De coating schittert niet en geeft daardoor vingerafdrukken nauwelijks een kans.

Infinite Line™ Graphite Grey



## Infinite Line™ Onyx Black



Deze smaakvolle ovenlijn in strak glanzend zwart geeft uw keuken een unieke uitstraling. De verticale lijnen en de duidelijke bedieningselementen definiëren het klassieke design en vormen een statement voor elke keuken.

Infinite Line™ Onyx Black



OVENS

KOOKPLATEN

DAMPKAPPEN

VAATWASSERS

KOELEN

WASMACHINES & DROOGKASTEN

AIRPRESSER

LUCHTZUVERMAAKS

INBOUWSCHEMAS

TECHNISCHE TABELLEN

17

# Black Stainless Steel



Het Black Stainless gamma kenmerkt zich door het gebruik van een onconventionele kleur. Het zwarte inox speelt hierbij in op de trend waarbij de keuken wordt beschouwd als de centrale leefruimte. De semi-matte zwarte afwerking absorbeert het omgevingslicht en zorgt voor een moderne, tijdloze look.

Deze productlijn omvat ovens, compacte ovens, een warmhoudlade, een dampkap en een Amerikaanse koelkast.

Serie 4



# Onyx Black



Voor wie houdt van een moderne, koelere uitstraling. De zwarte glazen afwerking van de Onyx Black-lijn zorgt voor een mysterieuze & tegelijk subtiele touch in je keuken.

Serie 4



Serie 5



Serie 6



Serie 7



# Stainless Steel



De Stainless Steel-lijn bevat de beste technologieën en innovaties van Samsung. Het elegante design en inox afwerking zullen moeiteloos bij eender welke moderne keuken passen. Deze productlijn omvat ovens, compacte ovens en een warmhoudlade.

Serie 4





# Infinite Line™: Graphite Grey



EXCLUSIEF

Oven 60cm GRAPHITE GREY A+ 75L

NV75T9979CD



€2149\*

- Energieklasse: A+
- Netto oveninhoud: 75L
- Dual Cook Steam™
- 100% stoom/Add Steam
- 70 automatische kookfuncties
- Pyrolyse-/Stoomreiniging
- Keramische binnenwanden
- Full touch display met draaiknop
- 2 sets telescopische geleiders
- Kerntemperatuursensor
- SmartThings
- Soft close
- Graphite Grey: Matte afwerking

WARMHOUDLADE GRAPHITE GREY

NL20T9100WD



€599\*

- Netto inhoud: 25L
- Warmhouden van gerechten
- Ontdooien van gerechten
- Voorverwarmen van servies
- Opbergen van servies
- Temperatuurregeling: 30°C - 80°C
- Graphite Grey: Matte afwerking

Oven 45cm GRAPHITE GREY A+ 50L

NQ50T9939BD



€1649\*

- Energieklasse: A+
- Netto oveninhoud: 50L
- Dual Fan
- Combi hetelucht + 100% stoom
- Oventemperatuur: 40-250°C
- Grilltemperatuur: 150-250°C
- 40 automatische kookfuncties
- Full touch display met draaiknop
- 5 automatische ontdooifuncties
- SmartThings
- Graphite Grey: Matte afwerking

Oven 45cm GRAPHITE GREY 50L

NQ50T9539BD



€1399\*

- Netto oveninhoud: 50L
- Dual Fan
- Combi hetelucht + Grill 1400W + Microgolf 850W
- Oventemperatuur: 40-250°C
- Grilltemperatuur: 150-250°C
- 40 automatische kookfuncties
- Full touch display met draaiknop
- 5 automatische ontdooifuncties
- SmartThings
- Graphite Grey: Matte afwerking



OVENS

KOOKPLATEN

DAMPKAPPEN

VAATWASSERS

KOELEN

WASMACHINES & DROOGKASTEN

ARDRESSER

LUCHTZUIVERAARS

INBOUWSCHEMAS

TECHNISCHE TABELLEN

21

20

# Infinite Line™: Onyx Black



EXCLUSIEF

Oven 60cm **ONYX BLACK** A+ 75L

NV75T8979RK

€1949\*



- Energieklasse: A+
- Netto oveninhoud: 75L
- **Dual Cook Steam™**
- **100% stoom/Add Steam**
- 70 automatische kookfuncties
- Pyrolyse-/Stoomreiniging
- Keramische binnenwanden
- **LCD display met draaiknop**
- **1 set telescopische geleiders**
- Kerntemperatuursensor
- SmartThings
- Soft close
- **Onyx Black: Glanzende afwerking**

WARMHOUDLADE **ONYX BLACK**

NL20T8100WK

€449\*



- **Netto inhoud: 25L**
- Warmhouden van gerechten
- Ontdooien van gerechten
- Voorverwarmen van servies
- Opbergen van servies
- **Temperatuurregeling: 30°C - 80°C**
- **Onyx Black: Glanzende afwerking**

Oven 45cm **ONYX BLACK** A+ 50L

NQ50T8939BK

€1549\*



- Energieklasse: A+
- **Netto oveninhoud: 50L**
- **Dual Fan**
- **Combi hetelucht + 100% stoom**
- Oventemperatuur: 40-250°C
- Grilltemperatuur: 150-250°C
- 40 automatische kookfuncties
- **LCD display met draaiknop**
- 5 automatische ontdooifuncties
- SmartThings
- **Onyx Black: Glanzende afwerking**

Oven 45cm **ONYX BLACK** 50L

NQ50T8539BK

€1299\*



- Netto oveninhoud: 50L
- **Dual Fan**
- **Combi hetelucht + Grill 1400W + Microgolf 850W**
- Oventemperatuur: 40-250°C
- Grilltemperatuur: 150-250°C
- 40 automatische kookfuncties
- **LCD display met draaiknop**
- 5 automatische ontdooifuncties
- SmartThings
- **Onyx Black: Glanzende afwerking**



OVENS

KOOKPLATEN

DAMPKAPPEN

VAATWASSERS

KOELEN

WASMACHINES & DROOGKASTEN

ARDRESSER

LUCHTZUIVERAARS

INBOUWSCHEMAS

TECHNISCHE TABELLEN

23



# Black Stainless Steel

Oven 60cm SERIE 4 A+ 76L PYRO

NV7B4550UAB

€1049\*

- Energieklasse: A+
- Netto oveninhoud: 76L
- **Dual Cook Flex™**
- 40 automatische kookfuncties
- **Pyrolyse-/Stoomreiniging**
- Keramische binnenwanden
- LED display met druktoetsen
- SmartThings
- **1 set telescopische geleiders**
- Natuurlijke stoom
- Air sous vide
- **Kerntemperatuursensor**



Oven 60cm SERIE 4 A+ 76L PYRO

NV7B4450VCB

€949\*

- Energieklasse: A+
- Netto oveninhoud: 76L
- **Dual Cook**
- 40 automatische kookfuncties
- **Pyrolyse-/Stoomreiniging**
- Keramische binnenwanden
- LED display met druktoetsen
- SmartThings
- **1 set telescopische geleiders**
- Natuurlijke stoom
- Air sous vide



Oven 45cm SERIE 4 50L

NQ5B4553FBB

€899\*

- **Netto oveninhoud: 50L**
- **Combi Microgolfoven: 800W**
- Oventemperatuur: 40-230°C
- Grilltemperatuur: 150-230°C
- 25 automatische kookfuncties
- 5 automatische ontdooifuncties
- LED display met druktoetsen
- Keramische binnenwanden
- **Stoomreiniging**
- SmartThings



Oven 45cm SERIE 4 50L

NQ5B4513GBB

€799\*

- **Netto oveninhoud: 50L**
- **Solo Microgolfoven: 900W**
- 20 automatische kookfuncties
- 5 automatische ontdooifuncties
- LED display met druktoetsen
- Keramische binnenwanden
- **Stoomreiniging**
- SmartThings



WARMHOUDLADE

NL20T8100WK

€449\*

- **Netto inhoud: 25L**
- Warmhouden van gerechten
- Ontdooien van gerechten
- Voorverwarmen van servies
- Opbergen van servies
- Temperatuurregeling: 30°C - 80°C



# Stainless Steel

Oven 60cm SERIE 4 A+ 76L PYRO

NV7B4550VAS



€999\*

- Energieklasse: A+
- Netto oveninhoud: 76L
- **Dual Cook Flex™**
- 40 automatische kookfuncties
- **Pyrolyse-/Stoomreiniging**
- Keramische binnenwanden
- LED display met druktoetsen
- SmartThings
- Natuurlijke stoom
- Air sous vide
- **1 set telescopische geleiders**

Oven 60cm SERIE 4 A+ 76L PYRO

NV7B4450VCS



€899\*

- Energieklasse: A+
- Netto oveninhoud: 76L
- **Dual Cook**
- 40 automatische kookfuncties
- **Pyrolyse-/Stoomreiniging**
- Keramische binnenwanden
- LED display met druktoetsen
- SmartThings
- Natuurlijke stoom
- Air sous vide
- **1 set telescopische geleiders**

Oven 60cm SERIE 4 A+ 76L KAT

NV7B4440VCS



€799\*

- Energieklasse: A+
- Netto oveninhoud: 76L
- **Dual Cook**
- 40 automatische kookfuncties
- **Katalyse-/Stoomreiniging**
- Keramische binnenwanden
- LED display met druktoetsen
- SmartThings
- Natuurlijke stoom
- Air sous vide
- **1 set telescopische geleiders**

Oven 45cm SERIE 4 50L

NQ5B4553FBS



€849\*

- **Netto oveninhoud: 50L**
- **Combi Microgolfoven: 800W**
- Oventemperatuur: 40-230°C
- Grilltemperatuur: 150-230°C
- 25 automatische kookfuncties
- 5 automatische ontdooifuncties
- LED display met druktoetsen
- Keramische binnenwanden
- **Stoomreiniging**
- SmartThings

Oven 45cm SERIE 4 50L

NQ5B4513GBS



€749\*

- **Netto oveninhoud: 50L**
- **Solo Microgolfoven: 900W**
- 20 automatische kookfuncties
- 5 automatische ontdooifuncties
- LED display met druktoetsen
- Keramische binnenwanden
- **Stoomreiniging**
- SmartThings

WARMHOUDLADE

NL20T8100WK



€449\*

- **Netto inhoud: 25L**
- Warmhouden van gerechten
- Ontdooien van gerechten
- Voorverwarmen van servies
- Opbergen van servies
- Temperatuurregeling: 30°C - 80°C



# Onyx Black

Oven 60cm **SERIE 7** A+ 76L PYRO

NV7B7997AAK

€2349\*



- Energieklasse: A+
- Netto oveninhoud: 76L
- **Dual Cook Steam™**
- 60 automatische kookfuncties
- Pyrolyse-/Stoomreiniging
- Keramische binnenwanden
- **Kleuren LCD display met 1 draaiknop**
- SmartThings
- **100% stoom/Add Steam**
- Air sous vide
- **Kerntemperatuursensor**
- **Air Fry**
- **2 sets telescopische geleiders**
- **Auto Open Door**
- **Camera aan binnenzijde**
- **Onyx Black: Glanzende afwerking**

Oven 60cm **SERIE 5** A+ 76L PYRO

NV7B5655SCK

€1149\*



- Energieklasse: A+
- Netto oveninhoud: 76L
- **Dual Cook**
- 40 automatische kookfuncties
- Pyrolyse-/Stoomreiniging
- Keramische binnenwanden
- **Mono LCD display met 1 draaiknop**
- SmartThings
- Natuurlijke stoom
- **1 set telescopische geleiders**
- Air sous vide
- **Kerntemperatuursensor**
- **Soft close**
- **Air Fry**
- **Onyx Black: Glanzende afwerking**

Oven 60cm **SERIE 6** A+ 76L PYRO

NV7B6675CCK

€1399\*



- Energieklasse: A+
- Netto oveninhoud: 76L
- **Dual Cook**
- 60 automatische kookfuncties
- Pyrolyse-/Stoomreiniging
- Keramische binnenwanden
- **Kleuren LCD display met 1 draaiknop**
- SmartThings
- **Add Steam**
- Air sous vide
- **Kerntemperatuursensor**
- **Soft close**
- **Air Fry**
- **2 sets telescopische geleiders**
- **Onyx Black: Glanzende afwerking**

Oven 60cm **SERIE 4** A+ 76L PYRO

NV7B4550VAK

€999\*



- Energieklasse: A+
- Netto oveninhoud: 76L
- **Dual Cook Flex™**
- 40 automatische kookfuncties
- **Pyrolyse-/Stoomreiniging**
- Keramische binnenwanden
- LED display met druktoetsen
- **1 set telescopische geleiders**
- SmartThings
- Natuurlijke stoom
- Air sous vide
- **Onyx Black: Glanzende afwerking**

Oven 60cm **SERIE 5** A+ 76L PYRO

NV7B5755SAK

€1249\*



- Energieklasse: A+
- Netto oveninhoud: 76L
- **Dual Cook Flex™**
- 40 automatische kookfuncties
- Pyrolyse-/Stoomreiniging
- Keramische binnenwanden
- **Mono LCD display met 1 draaiknop**
- SmartThings
- Natuurlijke stoom
- **1 set telescopische geleiders**
- Air sous vide
- **Kerntemperatuursensor**
- **Soft close**
- **Air Fry**
- **Onyx Black: Glanzende afwerking**

Oven 60cm **SERIE 4** A+ 76L PYRO

NV7B4450VAK

€899\*



- Energieklasse: A+
- Netto oveninhoud: 76L
- **Dual Cook**
- 40 automatische kookfuncties
- **Pyrolyse-/Stoomreiniging**
- Keramische binnenwanden
- LED display met druktoetsen
- **1 set telescopische geleiders**
- SmartThings
- Natuurlijke stoom
- Air sous vide
- **Onyx Black: Glanzende afwerking**

# Onyx Black

Oven 45cm SERIE 7 A+ 50L

NQ5B7993AAK

€1749\*

- Energieklasse: A+
- **Netto oveninhoud: 50L**
- **Combi hetelucht + 100% stoom**
- Oventemperatuur: 40-250°C
- Grilltemperatuur: 150-250°C
- **Dual Fan**
- 40 automatische kookfuncties
- 5 automatische ontdooifuncties
- **Kleuren LCD display met 1 draaiknop**
- Keramische binnenwanden
- **Stoomreiniging**
- **Air Fry**
- **Auto Open Door**
- SmartThings
- **Onyx Black: Glanzende afwerking**

Oven 45cm SERIE 6 A+ 50L

NQ5B6793AAK

€1399\*

- Energieklasse: A+
- **Netto oveninhoud: 50L**
- **Combi hetelucht + 100% stoom**
- **Dual Fan**
- Oventemperatuur: 40-250°C
- Grilltemperatuur: 150-250°C
- 40 automatische kookfuncties
- 5 automatische ontdooifuncties
- **Kleuren LCD display met 1 draaiknop**
- SmartThings
- Keramische binnenwanden
- **Stoomreiniging**
- **Air Fry**
- **Onyx Black: Glanzende afwerking**

Oven 45cm SERIE 6 50L

NQ5B6753CAK

€1199\*

- **Netto oveninhoud: 50L**
- **Combi Microgolfoven: 850W**
- **Dual Fan**
- Oventemperatuur: 40-250°C
- Grilltemperatuur: 150-250°C
- 40 automatische kookfuncties
- 5 automatische ontdooifuncties
- **Kleuren LCD display met 1 draaiknop**
- Keramische binnenwanden
- **Stoomreiniging**
- **Air Fry**
- SmartThings
- **Pro Steamer accessoire**
- **Onyx Black: Glanzende afwerking**

Oven 45cm SERIE 5 50L

NQ5B5763DBK

€1049\*

- **Netto oveninhoud: 50L**
- **Combi Microgolfoven: 800W**
- SmartThings
- Oventemperatuur: 40-230°C
- Grilltemperatuur: 150-230°C
- 25 automatische kookfuncties
- 5 automatische ontdooifuncties
- **Mono LCD display met 1 draaiknop**
- Keramische binnenwanden
- **Stoomreiniging**
- Natuurlijke stoom
- **Air Fry**
- Pure steam bowl accessoire
- **Onyx Black: Glanzende afwerking**

Oven 45cm SERIE 5 50L

NQ5B5713GBK

€849\*

- **Netto oveninhoud: 50L**
- **Solo Microgolfoven: 900W**
- SmartThings
- 20 automatische kookfuncties
- 5 automatische ontdooifuncties
- **Mono LCD display met 1 draaiknop**
- Keramische binnenwanden
- **Stoomreiniging**
- **Onyx Black: Glanzende afwerking**

Oven 45cm SERIE 4 50L

NQ5B4553FBK

€849\*

- **Netto oveninhoud: 50L**
- **Combi Microgolfoven: 800W**
- SmartThings
- Oventemperatuur: 40-250°C
- Grilltemperatuur: 150-250°C
- 25 automatische kookfuncties
- 5 automatische ontdooifuncties
- LED display met druktoetsen
- Keramische binnenwanden
- **Stoomreiniging**
- **Onyx Black: Glanzende afwerking**



# Onyx Black

Oven 45cm

SERIE 4

50L



NQ5B4513GBK



€749\*

- Netto oveninhoud: 50L
- Solo Microgolfoven: 900W
- SmartThings
- 20 automatische kookfuncties
- 5 automatische ontdooifuncties
- LED display met druktoetsen
- Keramische binnenwanden
- Stoomreiniging
- Onyx Black: Glanzende afwerking

WARMHOUDLADE



NL20T8100WK



€449\*

- Netto inhoud: 25L
- Warmhouden van gerechten
- Ontdooien van gerechten
- Voorverwarmen van servies
- Opbergen van servies
- Temperatuurregeling: 30°C - 80°C
- Onyx Black: Glanzende afwerking



OVENS

KOOKPLATEN

DAMPKAPPEN

VAATWASSERS

KOELEN

WASMACHINES & DROOGKASTEN

AIRDRESSER

LUCHTZUIVERAARS

INBOUWSCHEMAS

TECHNISCHE TABELLEN

# Inbouw microgolfovens

**INBOUW** 22L   

MG22M8274CT



€479\*

- 22L microgolfoven + Grill met keramische binnenwanden
- Sensor cook
- Warmhoudfunctie
- Ontdooifunctie
- Auto Reheat/Cook
- Microgolf 850 Watt
- Grill 1100 Watt
- Draaischotel 255mm
- Crusty plate
- Geschikt voor hangkasten
- White LED display
- **Stainless Steel**

**INBOUW** 22L   

MG22T8254AB



€479\*

- 22L microgolfoven + Grill met keramische binnenwanden
- Warmhoudfunctie
- Ontdooifunctie
- Auto Reheat/Cook
- Microgolf 850 Watt
- Grill 1100 Watt
- Draaischotel 255mm
- Deodorisatie-functie
- Geschikt voor hangkasten
- White LED display
- **Acrylic Black: Glanzende afwerking**

**INBOUW** 22L  

MS22M8254AK



€409\*

- 22L microgolfoven met keramische binnenwanden
- Warmhoudfunctie
- Ontdooifunctie
- Microgolf 850 Watt
- Draaischotel 255mm
- Geschikt voor hangkasten
- White LED display
- **Black Paint**

**INBOUW** 22L  

MS22T8254AB



€409\*

- 22L microgolfoven met keramische binnenwanden
- Warmhouden functie
- Ontdooifunctie
- Microgolf 850 Watt
- Draaischotel 255mm
- Geschikt voor hangkasten
- White LED display
- **Acrylic Black: Glanzende afwerking**

# Vrijstaande microgolfovens

**VRIJSTAAND** 28L   

MC28H5015CS



€259\*

- 28L microgolfoven + Grill met keramische binnenwanden
- Gezonde programma's
- Automatisch heropwarmen
- Ontdooiprogramma (Power)
- Crust functie
- **Microgolfvermogen 900 Watt**
- **Grill 1500 Watt**
- Draaischotel 318 mm
- Crusty bakplaat
- LED Display (ice Blue)

**VRIJSTAAND** 23L   

MG23B3515AK



€179\*

- 23L microgolfoven + Grill met keramische binnenwanden
- Warmhoudfunctie
- Ontdooiprogramma (Quick)
- Auto Reheat/Cook
- **Microgolf 800 Watt**
- **Grill 1100 Watt**
- Draaischotel 288mm
- Deodorisatie-functie
- LED Display (ice Blue)

**VRIJSTAAND** 23L  

MS23B3515AS



€149\*

- 23L microgolfoven met keramische binnenwanden
- Automatische kookprogramma's
- Ontdooiprogramma (Quick)
- Deodorisatie-functie
- **Microgolf 800 Watt**
- Draaischotel 288mm
- LED Display (ice Blue)



# Kookplaten

## Makkelijk en flexibel koken



### Extended Dual Flex Zone Plus

#### Flexibel nog meer gerechten samen koken

Kook een grotere variëteit aan gerechten in één keer. De Extended Flex Zone Plus beslaat de hele kookplaat en heeft dünnere verwarmingselementen. Het geeft u de flexibiliteit om grotere en langere gerechten te gebruiken<sup>1</sup> en detecteert<sup>2</sup> hun aantal, grootte en vorm. Zo wordt alles gelijkmatig bereid, met minder dode zones.



### Magnetische draaiknop

#### Nauwkeurigere bediening en eenvoudiger schoonmaken

Met de magnetische draaiknop kan je de temperatuurinstellingen veel nauwkeuriger aanpassen in vergelijking met een conventionele aanraakbediening. Het is ook veel gemakkelijker te gebruiken als je handen vuil zijn. En omdat hij kan worden losgemaakt, is het oppervlak van de kookplaat gemakkelijk schoon te maken.



### Assist Cook

#### Kies een gerecht en kook gemakkelijker

Bespaar tijd bij het bereiden van heerlijke maaltijden<sup>3</sup>. Assist Cook<sup>4</sup> heeft voorgeprogrammeerde, semi-automatische opties voor het optimaal garen van een reeks gerechten<sup>5</sup>. En verschillende Sous-vide menu-opties detecteren en optimaliseren nauwkeurig de kooktemperatuur voor verschillende gerechten. De Assist Cook-modus wordt ingesteld in SmartThings Cooking.

(1) Gebaseerd op de 60cm modellen. Elke 'Extended Flex Zone Plus' zone is geschikt voor kookgerei tot 36x26cm. (2) Minimale detecteerbare diameter van de bodem van kookgerei is 14cm. (3) Het kookresultaat kan variëren afhankelijk van het soort voedsel, de hoeveelheid en ingrediënten en het materiaal van het kookgerei. (4) Beschikbaar op Android- en iOS-apparaten. Een Wi-Fi-verbinding en een Samsung-account zijn vereist. (5) Assist Cook gebruikt de aanbevolen instellingen voor vermogen, tijd en temperatuur voor elk recept, maar deze kunnen nog steeds handmatig worden aangepast op de kookplaat.



## Technologieën



### Flex Zone

De Flex Zone is ideaal voor kookgerei in alle maten. Gebruik het als één enkele kookzone wanneer je bijvoorbeeld vlees wilt bereiden in een braadslede, of activeer de afzonderlijke zones om met meerdere kleine pannen te koken.



### SmartThings Cooking

Vind het recept dat bij jouw gerecht past, dankzij de automatische aanbeveling via SmartThings Cooking. Alle informatie is handig via je smartphone op te volgen tijdens de bereiding.



### LCD display

Op het 2,25-inch LCD-scherm<sup>1</sup> lees je alle relevante informatie af tijdens het koken: gekozen functies, begeleiding via Assist Cook en de kookstatus.



### Slim fit

Het slanke ontwerp van de kookplaat<sup>2</sup> past harmonieus bij een grote verscheidenheid aan werkbladen, ongeacht hun dikte. Het betekent dat er meer ruimte is voor een grotere opberglade. De kookplaat is gemakkelijker te installeren, waardoor de installatie minder tijd en geld kost.



### Bluetooth

Met behulp van draadloze Bluetooth-technologie<sup>3</sup> kan je de afzuigkap bedienen met de one-touch-bedieningen van de kookplaat. Je kunt ze beide direct aanzetten als je start met koken en uitzetten als je klaar bent.



### Assist Sensor

De sonde van de Assist Sensor registreert voortdurend de temperatuur van het voedsel en stuurt die door naar het inductiesysteem. De warmte wordt dan automatisch en subtiel aangepast om ervoor te zorgen dat elk gerecht zorgvuldig wordt gekookt.



### Kinderslot

Met behulp van de SmartThings-app op uw smartphone kunt u het kinderslot van de kookplaat van op afstand in- en uitschakelen. En via GPS gebaseerde automatisering kan de kookplaat automatisch vergrendeld of ontgrendeld worden van op afstand.

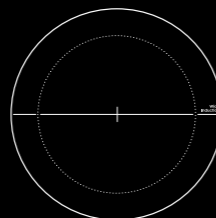

### Dual Ring

De Dual Ring heeft twee concentrische ringen, die kunnen worden gecombineerd tot één grote zone van 28 cm. Zo kan je verschillende gerechten bereiden, zoals paella of pannenkoeken, met pannen en potten van verschillende formaten. De beste maat voor je kookgerei wordt automatisch geselecteerd.

## Step-up inductie



		Series 5	Series 6	Series 7
#kookvuren	4 burners	•	•	•
	5 burners	-	•	-
Afmeting	60 cm	•	•	•
	80 cm	•	•	•
Bediening	+/- Control	-	-	-
	Sliding control	•	•	-
	LCD Display	-	-	•
	Magnetic Knob	-	•	•
Type Flexzone	Flex zone	•	-	-
	Flex zone Plus	-	•	-
	Extended Dual Flex zone	-	-	•
Extra's	Schott glass	•	•	•
	Assist Sensor	-	-	•
	Cut edge	•	-	•
	Front bevel	-	-	•
	3 bevelled	-	•	-
	Vlakkbouw mogelijk	•	-	•

## Legende pictogrammen



Flex Zone



LED Display



LCD Display



Bluetooth



Pauzeknop



SmartThings



Slide Control



Vlakkbouw



Energieklasse



Geïntegreerd afzuigsysteem



Recirculatie



Luchtafvoer



Magnetische draaiknop



Assist Sensor



Schott glass



Dual Ring

(1) Enkel van toepassing op series 7. (2) Vergelijken met het Samsung NZ63N9777GK/E1 model. De dikte van de kookplaat is teruggebracht van 56 mm naar 48 mm en de minimale dikte van het werkblad is teruggebracht van 20 cm naar 10 mm. (3) Enkel van toepassing met Samsung dampkappen die ook uitgerust zijn met Bluetooth.



# Inductie

80cm **GEÏNTEGREERDE DAMPKAP** FLEX LED A+

NZ84T9747VK

€2699\*

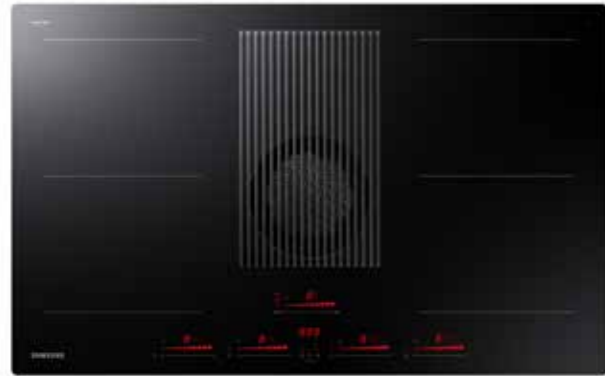

- Energieklasse: A+
- Bediening: touch (Sliding & DirectAccess)
- LED display
- Dubbele Flex Zone
- 10 standen (incl. boost)
- Max luchtafvoer capaciteit: 575 m<sup>3</sup>/u
- Geluidsniveau afvoer max: 73 dBa
- Geschikt voor recirculatie
- Opbouw of vlakbouw



80cm **GEÏNTEGREERDE DAMPKAP** FLEX LED A+

NZ84T9747UK

€2499\*



- Energieklasse: A+
- Bediening: touch (Sliding & DirectAccess)
- LED display
- Dubbele Flex Zone
- 10 standen (incl. boost)
- Max luchtafvoer capaciteit: 645 m<sup>3</sup>/u
- Geluidsniveau afvoer max: 72 dBa
- Geschikt voor luchtafvoer
- Opbouw of vlakbouw



80cm **SERIE 6** LED FLEX SCHOTT

NZ84C6058KK

€1399\*



- Bediening: Magnetische draaiknop
- Bluetooth
- LED display
- 4 kookzones
- Flex Zone Plus
- Restwarmte indicatie
- Quick start/stop
- Warmhouden
- SmartThings
- Slim Fit
- 3 facetranden
- Schott glass
- Dual Ring

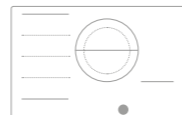

80cm **SERIE 6** FLEX LED

NZ85C6057KK

€1399\*



- Bediening: touch (Sliding & DirectAccess)
- Bluetooth
- LED display
- 5 kookzones
- Flex Zone Plus
- Restwarmte indicatie
- Quick start/stop
- Warmhouden
- SmartThings
- Slim Fit
- 3 facetranden
- Schott glass

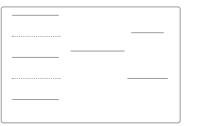

80cm **SERIE 6** FLEX LED

NZ84C6057KK

€1299\*



- Bediening: touch (Sliding & DirectAccess)
- Bluetooth
- LED display
- 4 kookzones
- Flex Zone Plus
- Restwarmte indicatie
- Quick start/stop
- Warmhouden
- SmartThings
- Slim Fit
- 3 facetranden
- Schott glass
- Dual Ring

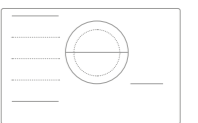

80cm **SERIE 5** FLEX LED

NZ84C5047FK

€999\*



- Bediening: touch (Sliding & DirectAccess)
- Bluetooth
- LED display
- 4 kookzones
- Flex Zone
- Restwarmte indicatie
- Quick start/stop
- Warmhouden
- SmartThings
- Slim Fit
- Geen facetranden
- Schott glass
- Opbouw of vlakbouw
- Dual Ring

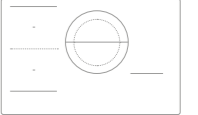

# Inductie

60cm SERIE 7



NZ64B7799FK

€1249\*



- Bediening: Magnetische draaiknop
- Bluetooth
- LCD display
- 4 kookzones
- Extended Dual Flex Zone Plus
- Restwarmte indicatie
- Quick start/stop
- Warmhouden
- Geen facetranden
- Opbouw of vlakbouw
- Assist sensor
- Schott glass
- SmartThings



# Vitrokeramisch

60cm LED

NZ64F5RD9AB

€429\*

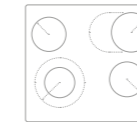

- Tiptoetsbediening
- LED display
- 4 kookzones
- Uitbreidbare zones
- Restwarmte indicatie
- Quick start/stop
- Warmhouden

60cm SERIE 6



NZ64B6056GK

€899\*



- Bediening: touch (Sliding & DirectAccess)
- Bluetooth
- LED display
- 4 kookzones
- Flex Zone Plus
- Restwarmte indicatie
- Quick start/stop
- Warmhouden
- 1 facetrand
- SmartThings

60cm SERIE 5



NZ64B5046FK

€699\*

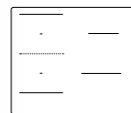

- Bediening: touch (Sliding & DirectAccess)
- Bluetooth
- LED display
- 4 kookzones
- Flex Zone
- Restwarmte indicatie
- Quick start/stop
- Warmhouden
- SmartThings
- Vlakbouw mogelijk



\*RRP: Adviesprijs • Inbouwschema: P128 • Technische specificaties: P166



# Dampkappen

## Altijd een fris ruikende keuken



### 3 afzuignelheden

#### Kook vrij van kookdampen

Drie afzuignelheden met sterke afzuigkracht zorgen ervoor dat de kookdampen efficiënt worden opgezogen. Hierdoor verdwijnen dampen en geurtjes ongekend snel en stil uit de keuken.



### Aluminium filter

#### Makkelijk schoon te houden

Een aluminium filter beschermt de dampkap en verlengt de levensduur van de motor, doordat hij vet en vuil opvangt voordat het zich vasthecht aan de motor en de luchtstroom verhindert. Het filter hoeft slechts eens per 3-4 weken gereinigd te worden en dit mag gewoon in de vaatwasser!



### Bluetooth

#### Makkelijk te bedienen

De ingebouwde bluetooth-functionaliteit zorgt voor een naadloze samenwerking tussen je kookplaat en dampkap. Zo springt de dampkap automatisch aan wanneer je de kookplaat aanzet. Daarnaast meet de Auto Sensor de hoeveelheid dampen en past hij hier de stand van de dampkap op aan.

# Dampkappen

90cm WANDDAMPKAP A+   

NK36T9804VD

€1199\*



- Energieklasse: A+
- **Bluetooth**
- **Vapor sensor**
- 3 snelheden + 1 booster
- Afvoercapaciteit max - booster: 560 - 737 m<sup>3</sup>/h
- Geluidsniveau afvoer max - booster: 66 - 72 dBA
- Touch control bediening
- **Graphite Grey**
- 1 Aluminium vetfilter

90cm WANDDAMPKAP A+   

NK36N9804VB

€1099\*



- Energieklasse: A+
- **Bluetooth**
- **Vapor sensor**
- 3 snelheden + 1 booster
- Afvoercapaciteit max - booster: 560 - 737 m<sup>3</sup>/h
- Geluidsniveau afvoer max - booster: 66 - 72 dBA
- Touch control bediening
- 1 Aluminium vetfilter
- **Onyx Black**

90cm WANDDAMPKAP B  

NK36M7070VB

€899\*



- Energieklasse: B
- 3 snelheden + 1 booster
- Afvoercapaciteit max - booster: 585 - 729 m<sup>3</sup>/h
- Geluidsniveau afvoer max - booster: 68 - 73 dBA
- Verlichting: 2 x 2.5W LED
- Touch control bediening
- 1 Aluminium vetfilter
- **Onyx Black**

60cm WANDDAMPKAP B  

NK24M7070VB

€729\*



- Energieklasse: B
- 3 snelheden + 1 booster
- Afvoercapaciteit max - booster: 585 - 729 m<sup>3</sup>/h
- Geluidsniveau afvoer max - booster: 68 - 73 dBA
- Verlichting: 2 x 2.5W LED
- Touch control bediening
- 1 Aluminium vetfilter
- **Onyx Black**

90cm SCHOUWDAMPKAP A   

NK36N5703BS

€699\*



- Energieklasse: A
- **Bluetooth**
- 3 snelheden + 1 booster
- Afvoercapaciteit max - booster: 622 - 722 m<sup>3</sup>/h
- Geluidsniveau afvoer max - booster: 72 - 75 dBA
- Verlichting: 2 x 2.5W LED
- Touch control bediening
- 3 Aluminium vetfilters

90cm SCHOUWDAMPKAP B  

NK36M5070BM Black Stainless Line

€679\*



- Energieklasse: B
- 3 snelheden + 1 booster
- Afvoercapaciteit max - booster: 531 - 668 m<sup>3</sup>/h
- Geluidsniveau afvoer max - booster: 70 - 75 dBA
- Verlichting: 2 x 2.5W LED
- Touch control bediening
- 3 Aluminium vetfilters
- **Black Stainless**



# Dampkappen

90cm **SCHOUWDAMPKAP** **B**  

NK36M5070BS



€579\*

- Energieklasse: B
- 3 snelheden + 1 booster
- Afvoercapaciteit max - booster: 531 - 668 m<sup>3</sup>/h
- Geluidsniveau afvoer max - booster: 70 - 75 dBA
- Verlichting: 2 x 2.5W LED
- Touch control bediening
- 3 Aluminium vetfilters

60cm **TELESCOPISCH** **B**  

NK24M5070BS



€429\*

- Energieklasse: B
- 3 snelheden + 1 booster
- Afvoercapaciteit max - booster: 531 - 668 m<sup>3</sup>/h
- Geluidsniveau afvoer max - booster: 70 - 75 dBA
- Verlichting: 2 x 2.5W LED
- Touch control bediening
- 2 Aluminium vetfilters

90cm **TELESCOPISCH** **C**  

NK36M1030IS



€279\*

- Energieklasse: C
- 3 snelheden
- Afvoercapaciteit max: 379 m<sup>3</sup>/h
- Geluidsniveau afvoer max: 72 dBA
- Verlichting: 2 x 3W LED lampen
- 1 Aluminium vetfilter

60cm **TELESCOPISCH** **C**  

NK24M1030IS



€229\*

- Energieklasse: C
- 3 snelheden
- Afvoercapaciteit max: 392 m<sup>3</sup>/h
- Geluidsniveau afvoer max: 71 dBA
- Verlichting: 2 x 3W LED lampen
- 1 Aluminium vetfilter

60cm **TELESCOPISCH** **C**  

NK24M1030IB



€229\*

- Energieklasse: C
- 3 snelheden
- Afvoercapaciteit max: 392 m<sup>3</sup>/h
- Geluidsniveau afvoer max: 71 dBA
- Verlichting: 2 x 3W LED lampen
- 2 Aluminium vetfilter

## FILTERS Meegeleverd in de doos

MA-CF702

€49\*

- Compatibel met model: NK36N9804VB, NK36M7070VB, NK36T9804VD, NK24M7070VB



MA-CF541

€29\*

- Compatibel met model: NK36N5703BS, NK36M5070BM, NK36M5070BS, NK24M5070BS



MA-CF102

€19\*

- Compatibel met model: NK36M1030IS, NK24M1030IS, NK24M1030IB



# Vaatwassers

## Energiezuinig de vaat doen



### Kitchen Fit™ Sliding Door

#### Makkelijk te installeren bij allerlei deurlengte

Dankzij de integratie van een glijcharnier in de deur van de vaatwasser kan het frontpaneel wegglijden langs de deur van de vaatwasser. Daardoor kun je met lagere plinten (tot min. 2cm) werken of kan de vaatwasser op hoogte worden geïnstalleerd.

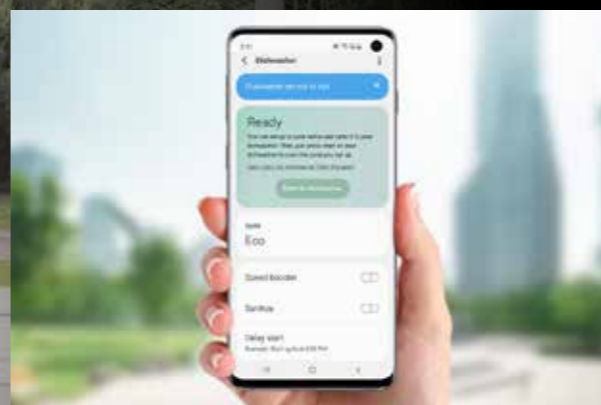

### SmartThings: AI Energy Mode

#### Verbruik tot 23% minder energie bij bepaalde programma's.

Monitor en verminder het energieverbruik van je vaatwasser. Met AI Energy Mode<sup>1</sup> kan je het energieverbruik controleren en beschik je over opties om dit te verminderen. Bij het activeren van AI Energy Mode wordt het energieverbruik van de vaatwasser verminderd tot 23% met het programma 'Potten & Pannen'<sup>2</sup>. Afhankelijk van de cyclus wordt de hoofdwatertemperatuur verlaagd van 68-60°C naar 55°C en de warme spoeling van 68-55°C naar 53°C, terwijl de cyclustijd wordt verlengd.



### Hygiene Care (Intertek 99,9999% hygiëne)

#### Maakt de vaat bacterievrij

Een hygiënisch spoelproces om ziektekiemen en bacteriën te verwijderen. Bij sommige programma's<sup>3</sup> kun je met de Hygiene Care-optie de laatste spoeling verlengen met een verhoogde watertemperatuur van 70 °C<sup>4</sup>. Dit zorgt voor een diepere reiniging en doodt 99,999% van bepaalde bacteriën<sup>4</sup>. Je kunt je borden, bestek en keukengerief dus altijd met een gerust hart gebruiken.



### Water Jet Clean™

#### Optimale wasresultaten

De roterende dubbele wasarmen zorgen voor een intensieve reiniging vanuit elke hoek. De twee sproeiarmen hebben afzonderlijke waterstralen en draaien in tegengestelde richting. Zo worden sterk vervuilde potten, pannen en schalen snel en grondig gereinigd.

(1) Beschikbaar via de SmartThings App. De Samsung SmartThings App werkt met Android OS 8.0 (Oreo) of hoger, geoptimaliseerd voor Samsung smartphones. De SmartThings App werkt ook met iOS 13 of hoger voor iPhone smartphones. Voor deze functie heb je een Samsung-account nodig. (2) Gebaseerd op interne tests, waarbij de watertemperaturen en programmatijden van de fabriekinstellingen en AI Energy Mode vergeleken werden voor het programma 'Potten & Pannen'. Individuele resultaten kunnen verschillen. AI Energy Mode kan gebruikt worden met 6 programma's: Intensief, Express, Extra Stil, Potten & Pannen, Plastic en Auto. (3) Niet beschikbaar in combinatie met het Auto-programma. (4) Op basis van tests door Intertek: plaats een testbak met ingespoten bacteriën in de vaatwasser en tel het aantal bacteriën voor en na het doorlopen van het Eco + Sanitize-programma. Verwijdert 99,999% van bepaalde bacteriën, waaronder Escherichia coli, Salmonella enteritidis en Listeria monocytogenes. Individuele resultaten kunnen verschillen.



## Technologieën



### Express Wash

Met de optie 'halve lading' was je enkel de bovenste of onderste helft van het rek, en bespaar je water als je weinig vaat hebt. Met Express Wash is je vaat binnen 60 minuten compleet schoon en droog; ideaal wanneer je vaat enkel licht vervuild is.



### Aqua Stop

Al bij het minste waterspoor sluit Aqua Stop de watertoevoer en de elektrische aansluiting af, waardoor de vaatwas meteen wordt uitgeschakeld. Elektrische schokken en mogelijke kostbare waterschade worden hierdoor voorkomen.



### Energiezuinig

Verbruik minder energie, maar reinig vuile vaat toch effectief. Onder het nieuwe Europese energielabelsysteem dat in 2021 is ingevoerd, heeft het een hoge energie-efficiëntie-classificatie met A/E-energielabels.



### Flex Load

De hoek van de tanden in het middelste rek is met een hendel achteraan in 3 standen te verstellen. De tanden van het onderste rek kunnen ook worden neergeklapt om groot kookgerei te laten passen.



### Flexibele derde rek

Maak beter gebruik van de ruimte van uw vaatwasser. Een converterbaar en uitneembaar metalen 3<sup>de</sup> rek bovenaan biedt een speciale ruimte voor bestek en keukengerei, waardoor er meer ruimte vrijkomt in de onderste rekken.



### Self Clean

Met Self Clean reinig je de binnenkant van je vaatwas met één druk op de knop. Self Clean verwijdert vuil en bacteriën die geurtjes veroorzaken met alleen maar water, waardoor agressieve en milieuvriendelijke reinigingsmiddelen niet nodig zijn.



### Extreem stil

Geen hinder meer van het geluid van een draaiende vaatwasser op de achtergrond terwijl je TV kijkt. Met de Samsung stille vaatwassers kun je op ieder moment de vaat doen met de minste geluidsoverlast.



### Premium glijsysteem - Soft Railing

Trek een mand vol borden gemakkelijker en veiliger naar buiten. Soft Railing gebruikt een kogelgelagerd railsysteem dat voor minder wrijving zorgt, zodat rekken soepel en met weinig moeite in en uit schuiven.



### Auto Adjust

Met één druk op de knop kan je met Auto Adjust het bovenste rek snel omhoog of omlaag verplaatsen. Hierdoor creëer je meer ruimte in het onderste rek, en maak je plaats voor verschillende formaten van keukengerei.



### Auto Open

Met de Auto Open-functie krijg je keer op keer een stralend schone vaat. Wanneer de vaatwasser klaar is met spoelen en drogen, opent de deur automatisch 10 cm zodat stoom eruit kan ontsnappen. Zo krijg je sneller betere droogresultaten dan bij conventionele methodes, zeker voor plastic en kleine items.

## Legende pictogrammen



Glijcharnier



Express Wash



Hygiëne



Halve lading



Besteklade



Waterverbruik



Flexibele derde lade



Auto adjust



Soft railing system



Flex Load



SmartThings



Auto Open

## Vaatwassers

### GLIJSCHARNIER

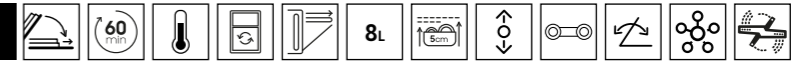

DW60BG850I00ET

€1199\*



- **Energieklasse: B**
- **40 dBA (38dBA extra stil)**
- **8L/cyclus waterverbruik**
- Volledig integreerbaar met glijcharnier
- 8 + 3 (download) programma's: Intensief, Auto, Express, Eco, Delicaat, Machine Care, voorspoelen, Extra stil
- 5 opties: Halve lading, Uitgestelde start, Hygiëne, Speed Booster, Smart Control
- **Automatisch openende deur om de vaat te drogen**
- Besteklade (flexibel)
- 14 bestekken
- Premium glijsysteem middelste lade
- SmartThings
- **Licht aan binnenkant**
- **Infolicht op vloer**
- **WaterJet Clean™**
- Flex Load
- Auto Adjust

### DEUR-OP-DEUR



DW60BG850B00ET

€1149\*



- **Energieklasse: B**
- **40 dBA (38 dBA extra stil)**
- **8L/cyclus waterverbruik**
- Deur-op-deur
- 8 + 3 (download) programma's: Intensief, Auto, Express, Eco, Delicaat, Machine Care, Voorspoelen, Extra stil
- 5 opties: Halve lading, Uitgestelde start, Hygiëne, Speed Booster, Smart Control
- **Automatisch openende deur om de vaat te drogen**
- Besteklade (flexibel)
- 14 bestekken
- Premium glijsysteem middelste lade
- SmartThings
- **Licht aan binnenkant**
- **Infolicht op vloer**
- **WaterJet Clean™**
- Flex Load
- Auto Adjust

# Vaatwassers

## GLIJSCHARNIER

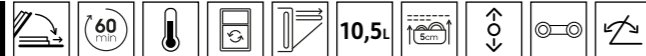

DW60A6092IB

€1029\*



- **Energieklasse: D**
- **44 dBA**
- **10.5L/cyclus waterverbruik**
- Volledig integreerbaar met glijscharnier
- 7 programma's: Intensief, Auto, Express, Eco, Delicaat, Self Clean, Snelwas
- 5 opties: Halve lading, Uitgestelde start, Hygiëne, Multi-in-1, Control lock
- **Automatisch openende deur om de vaat te drogen**
- Besteklade (flexibel)
- 14 bestekken
- Premium glijsysteem middelste lade
- Flex Load
- Auto Adjust

## GLIJSCHARNIER



DW60M6070IB

€929\*



- **Energieklasse: E**
- **44 dBA**
- **10.5L/cyclus waterverbruik**
- Volledig integreerbaar met glijscharnier
- 7 programma's: Intensief, Auto, Express, Eco, Delicaat, Voorspoelen, Snelwas
- 5 opties: Uitgestelde start, Halve lading, Hygiëne, Multi-in-1, Kinderslot
- Besteklade
- 14 bestekken
- Auto Adjust

## DEUR-OP-DEUR

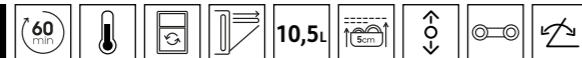

DW60A6092BB

€979\*



- **Energieklasse: D**
- **44 dBA**
- **10.5L/cyclus waterverbruik**
- Deur-op-deur
- 7 programma's: Intensief, Auto, Express, Eco, Delicaat, Self Clean, Snelwas
- 5 opties: Halve lading, Uitgestelde start, Hygiëne, Multi-in-1, Control lock
- **Automatisch openende deur om de vaat te drogen**
- Besteklade (flexibel)
- 14 bestekken
- Premium glijsysteem middelste lade
- Flex Load
- Auto Adjust

## DEUR-OP-DEUR



DW60M6050BB

€829\*



- **Energieklasse: E**
- **44 dBA**
- **10.5L/cyclus waterverbruik**
- Deur-op-deur
- 7 programma's: Intensief, Auto, Express, Eco, Delicaat, Voorspoelen, Snelwas
- 5 opties: Uitgestelde start, Halve lading, Hygiëne, Multi-in-1, Kinderslot
- Besteklade (flexibel)
- 14 bestekken
- Aqua stop
- Auto Adjust



# Vaatwassers

DEUR-OP-DEUR



DW60M6040BB



€729\*

- **Energieklasse: E**
- **44 dBA**
- **10.5L/cyclus waterverbruik**
- Deur-op-deur
- 6 programma's: Intensief, Auto, Express, Eco, Delicaat, Snelwas
- 5 opties: Halve lading, Uitgestelde start, Hygiëne, Multi-in-1, Control lock
- Bestekmandje
- 13 bestekken
- Aqua stop
- Auto Adjust



# Koelkasten

## Optimale versheid en energiebesparend



### SpaceMax™

#### Meer ruimte aan de binnenkant

De Space Max Technologie™ zorgt voor een grotere opslagcapaciteit door het gebruik van een unieke, zeer efficiënte isolatie die resulteert in dunnere wanden. Kortom: meer ruimte binnenin maar met dezelfde buitenmaten.



### No Frost

#### Nooit meer ontdooien

De vriezer vriest voedingsmiddelen in met behulp van een gekoelde luchtstroom die automatisch vocht afvoert om een optimaal luchtvochtigheidsniveau te bereiken. Hierdoor wordt ijsvorming voorkomen.



### Digital Inverter Compressor

#### 20 jaar garantie

Profiteer van efficiëntie en langdurige prestaties van de motor. De Digital Inverter-technologie maakt gebruik van sterke magneten voor stille en krachtige prestaties met energie-efficiëntie<sup>1</sup>. Het biedt ook 20 jaar garantie<sup>2</sup> op de motor.



### SmartThings

#### AI Energy Mode: tot 15% energiebesparing

Verbruik tot wel 15% minder energie<sup>3</sup>. Met de AI Energy Mode in SmartThings Energy<sup>4</sup> kun je eenvoudig je dagelijkse, wekelijkse en maandelijkse stroomverbruik zien. In de 'Custom'-modus wordt er ook een schatting gemaakt van je maandelijkse energiekosten (voor je met SmartThings verbonden apparaten) en als deze de door jou ingestelde grens overschrijdt, wordt de AI Energy Mode automatisch ingeschakeld<sup>5</sup>. De compressorsnelheid en de ontdooifunctie worden geoptimaliseerd op basis van jouw gebruikspatroon en de omstandigheden, indien je dit hebt geactiveerd.

Up to **15%**<sup>3</sup>  
Energy Saving  
AI Energy Mode<sup>4</sup>

(1) Gebaseerd op interne testen. Vergelijking tussen Digital Inverter motor en Universele motor. (2) De 20 jaar garantie op onderdelen geldt alleen op de Digital Inverter motor. Arbeidskosten zijn uitgesloten. Voor de koelkast geldt een aparte garantie van 2 jaar inclusief onderdelen en arbeid. (3) De testresultaten zijn gebaseerd op een vergelijking van het energieverbruik zoals in de fabriek ingesteld met en zonder de AI Energy Mode. Resultaten kunnen variëren afhankelijk van de gebruiksomstandigheden en -patronen. (4) Beschikbaar via de SmartThings App. De Samsung SmartThings App werkt met Android OS 8.0 (Oreo) of hoger, geoptimaliseerd voor Samsung smartphones. De SmartThings App werkt ook met iOS 13 of hoger voor iPhone smartphones. Voor deze functie heb je een Samsung-account nodig. (5) De geschatte rekeningen worden samengesteld door SmartThings-toestellen en kunnen afwijken van de daadwerkelijke rekeningen. De AI Energy Mode heeft twee instellingen: 'Maximum'-modus (altijd aan) en 'Custom'-modus (gebaseerd op aangepaste waarden).



## Technologieën : Flexibiliteit



### CoolSelect+™

De CoolSelect+™-zone is een apart instelbaar compartiment met vier of vijf vooraf ingestelde modi (volgens het model): Freeze (-23~-15°C), Soft Freeze (-5°C), Meat/Fish (-1°C), Fruit/Veggies (2°C) en Beverage (4°C) (enkel van toepassing op geselecteerde modellen).



### Smart conversion™

Smart Conversion™ geeft je meer flexibiliteit met 5 verschillende instellingen. Je kan de koelkast in standaard modus gebruiken, het linker gedeelte omzetten van vriezen naar koelen (3°C) of 1 van de 2 delen uitzetten om energie te besparen.



### Flex Crisper

De ideale plek om je vlees en vis of andere etenswaren in op te bergen. Kies tussen de -1°C-modus het langer bewaren van vlees en vis of de standaard koelmodus (1 ~ 7 °C) voor ander voedingswaren.



### Dual icemaker

De Dual Auto Ice Maker maakt zowel ijsblokjes als Ice Bites™. Hierdoor worden drankjes veel sneller gekoeld. Hij kan 2,8 kg ijs per dag maken en maximaal 3,1 kg ijs bewaren.



### Rack&Shelf

Maak efficiënt gebruik van je koelkastruimte met het multifunctionele flessenplateau. Het brede ontwerp is niet alleen geschikt voor gewone wijnflessen, maar ook voor grotere champagneflessen.



### Optimal Fresh+™

Ga voor ultieme flexibiliteit bij het bewaren van je etenswaren. De Optimal Fresh +™-lade kan worden gebruikt als één lade of twee zones met verschillende temperaturen. De linkerkant is koeler, ideaal om vlees en vis dubbel zo lang vers te houden.



### 2-step foldable shelf

Het in 2 stappen inklapbaar rek biedt je extra flexibiliteit. Schuif het in en uit om grote flessen en pakken kwijt te kunnen. Of vouw het rek half in om meer ruimte te maken voor andere grote dingen. Zo voorkom je ongebruikte koelkastruimte.

## Technologieën : Versheid



### Triple Cooling

Triple Cooling beheert volledig zelfstandig de temperatuur in 3 compartimenten, zorgt voor een maximale luchtvochtigheid en voorkomt dat geuren zich met elkaar vermengen.



### Twin Cooling Plus™

Twee onafhankelijk werkende systemen zorgen voor een optimale koeling en luchtvochtigheid, waardoor voedsel langer vers blijft en geuren niet vermengen.



### All Around cooling

All Around Cooling zorgt ervoor dat artikelen op elk schap en in elk compartiment gelijkmatig gekoeld blijven. Strategisch geplaatste ventilatieopeningen doen overal in het koel- en vriesgedeelte koele lucht circuleren.



### Metal Cooling™

De Metal Cooling™ plaat zorgt dat de optimale binnentemperatuur langer behouden blijft. Het metaal houdt de kou in de lucht vast, waardoor de koelkast sneller terug op temperatuur is na openen.



### Precise Cooling

Onafhankelijke koelsystemen in het vries- en koelgedeelte zorgen voor een gelijkmatige koeling van alle hoeken. De geavanceerde isolatie vermindert elke fluctuatie van temperatuur, ongeacht hoe warm of koud het buiten is.



### Crisper+

De groentelade handhaaft de luchtvochtigheid om de smaak en knapperigheid van fruit en groenten te behouden.



### Fresh zone

De Fresh Zone is een slim ontworpen lade die de ideale omgeving creëert voor het bewaren van bederfelijke levensmiddelen. Zijn stevige afdichting helpt de optimale vochtigheidsgraad te handhaven, door te voorkomen dat er vocht ontsnapt.



### Humidity Fresh+™

Ga voor ultieme flexibiliteit bij het bewaren van je etenswaren. In de Humidity Fresh +™ - zone kan je eenvoudig de luchtvochtigheid aanpassen om zo al je groenten en fruit lekker fris, vers en sappig te houden.



### Power Cool en Power Freeze

Met één druk op de knop blaast Power Cool intens koude lucht de koelkast binnen, om je eten of favoriete drankjes snel af te koelen. Power Freeze verspreidt een stoot ijskoude lucht door de vriezer. Handig om eten in te vriezen, of om ijsblokjes te maken.



### Beverage center™

Het Beverage Center™ is voorzien van een BPA-vrije Autofill Pitcher vol met gezuiverd water dat op smaak kan worden gebracht met fruit en kruiden.





## Installatie



### Verschil Plumbing en Non plumbing

Als je een waterinlaat aan de achterkant van de koelkast hebt (of de mogelijkheid daartoe heeft), raden wij je aan een model te kiezen dat op de waterinlaat is aangesloten. Indien het onmogelijk is om toegang te hebben tot een watertoevoer aan de achterkant van de koelkast, hebt je 2 keuzes: je kiest een model zonder waterdispenser óf een model met een waterreservoir.



### Filters

Om water van hoge kwaliteit te krijgen, wordt het water dat uit de aanvoerleiding in je koelkast komt, gefilterd. Er zijn twee soorten filters voor onze koelkasten. Interne filters, te vervangen in je koelkast en externe filters, te vervangen aan de achterkant van je koelkast. Bij elke nieuwe koelkast waarvoor een filter nodig is, wordt één stuk in de verpakking meegeleverd. Raadpleeg de gebruiksaanwijzing voor plaatsing en vervanging.



Deur-op-deur

### Verschil Sleepdeursysteem en Deur-op-deur

Bij een deur-op-deurbevestiging wordt het deurpaneel op de koelkast zelf bevestigd waardoor deze meedraait op de scharnieren van het apparaat zelf. Meestal is dit de meest stabiele manier van installatie.



Sleepdeur

Bij een sleepdeursysteem wordt er gebruikt gemaakt van een sleepgeleider die de verbinding vormt tussen het toestel en het deurpaneel. Hierdoor is het deurpaneel wel nog steeds verbonden met scharnieren aan de keukenkast.

## Kleurengids vrijstaande koelkasten

### Shiny reflection



Zwart Caviar  
Inox (roestvrij staal)

### Mat finish



Zwart Inox  
Easy Clean Inox  
Mat Inox  
Zilver

### Glossy



Wit

## Legende pictogrammen

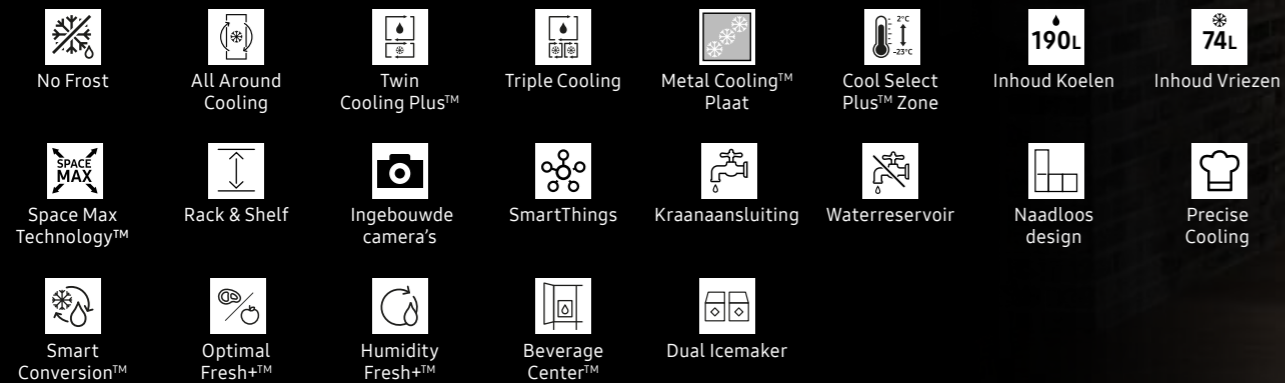

## Types Samsung koelkasten

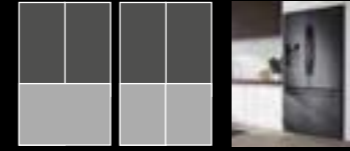

3- en 4-deurs



Amerikaanse koelkast

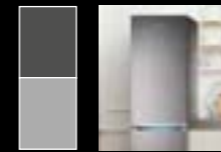

Koel/vries combinatie  
(vriezer onderaan)



1-deurs koelkast/vriezer  
(afzonderlijk)



koelkast

vriezer





# Inbouwkoelkasten

## Langer vers zonder ontdooien



### Metal cooling™

#### Houd koude lucht langer vast

De Metal Cooling™ plaat zorgt dat de optimale binnentemperatuur langer behouden blijft. Het metaal houdt de kou in de lucht vast, waardoor de koelkast sneller terug op temperatuur is na openen.



### CoolSelect+™

#### Flexibel bewaren

De CoolSelect+™-zone is een apart instelbaar compartiment met vier of vijf vooraf ingestelde modi (volgens het model): Freeze (-23~-15°C), Soft Freeze (-5°C), Meat/Fish (-1°C), Fruit/Veggies (2°C).



### Kies tussen een hoogte van 194cm of 178cm

#### Meer plaats in je koelkast

Bij Samsung heb je de keuze uit inbouwkoelkasten in 2 verschillende formaten: 194 of 178cm. Naast het verschil in hoogte, biedt de koelkast van 194cm tal van extra voordelen die uw keuken praktischer maken. Zo biedt de 194cm koelkast je maar liefst 34L extra inhoud ten opzicht van een 178cm koelkast. Daarenboven geniet de 194cm versie ook een energie 'E' label, en is deze dus even energiezuinig als de 178cm. Wanneer je de CoolSelect+ functie gebruikt en deze instelt op 'koelen', vorm je de hele koelkast om tot koelkast, en geniet je van maar liefst 298 liter koelruimte.



# Combi inbouwkoelkasten

194cm DEUR-OP-DEUR 224L 74L SPACE MAX No Frost 2°C -23°C

BRB30715EWW

€1229\*



- Koel/vries combi
- Energieklasse: E
- Energieverbruik: 229 kWh/jaar
- 224 L koelen / 74 L vriezen
- Space Max Technology™
- No Frost
- CoolSelect Plus™ zone
- Twin Cooling Plus™
- Power Cool & Freeze
- Metal Cooling™
- Fresh Zone
- Rack & Shelf
- BxHxD: 540 x 1935 x 550 mm

20 JAAR GARANTIE DIGITAL INVERTER COMPRESSOR  
A G E

194cm SLEEPDEURSYSTEEM 224L 74L SPACE MAX No Frost 2°C -23°C

BRB30705EWW

€1129\*



- Koel/vries combi
- Energieklasse: E
- Energieverbruik: 229 kWh/jaar
- 224 L koelen / 74 L vriezen
- Space Max Technology™
- No Frost
- CoolSelect Plus™ zone
- Twin Cooling Plus™
- Power Cool & Freeze
- Metal Cooling™
- Fresh Zone
- Rack & Shelf
- BxHxD: 540 x 1935 x 550 mm

20 JAAR GARANTIE DIGITAL INVERTER COMPRESSOR  
A G E

178cm DEUR-OP-DEUR 190L 74L SPACE MAX No Frost 2°C -23°C

BRB26715CWW

€1379\*



- Koel/vries combi
- Energieklasse: C
- Energieverbruik: 148 kWh/jaar
- 190 L koelen / 74 L vriezen
- Space Max Technology™
- No Frost
- CoolSelect Plus™ zone
- Twin Cooling Plus™
- Power Cool & Freeze
- Metal Cooling™
- Fresh Zone
- Rack & Shelf
- BxHxD: 540 x 1775 x 550 mm

20 JAAR GARANTIE DIGITAL INVERTER COMPRESSOR  
A G C

178cm SLEEPDEURSYSTEEM 190L 74L SPACE MAX No Frost 2°C -23°C

BRB26705CWW

€1279\*



- Koel/vries combi
- Energieklasse: C
- Energieverbruik: 148 kWh/jaar
- 190 L koelen / 74 L vriezen
- Space Max Technology™
- No Frost
- CoolSelect Plus™ zone
- Twin Cooling Plus™
- Power Cool & Freeze
- Metal Cooling™
- Fresh Zone
- Rack & Shelf
- BxHxD: 540 x 1775 x 550 mm

20 JAAR GARANTIE DIGITAL INVERTER COMPRESSOR  
A G C



# Combi inbouwkoelkasten

178cm DEUR-OP-DEUR 190L 74L SPACE MAX No Frost 2°C -23°C

BRB26715DWW

€1279\*



- Koel/vries combi
- Energieklasse: D
- Energieverbruik: 185 kWh/jaar
- 190 L koelen / 74 L vriezen
- Space Max Technology™
- No Frost
- CoolSelect Plus™ zone
- Twin Cooling Plus™
- Power Cool & Freeze
- Metal Cooling™
- Fresh Zone
- Rack & Shelf
- BxHxD: 540 x 1775 x 550 mm

20 JAAR GARANTIE DIGITAL INVERTER COMPRESSOR A G D

178cm DEUR-OP-DEUR 190L 74L SPACE MAX No Frost 2°C -23°C

BRB26715FWW

€1029\*



- Koel/vries combi
- Energieklasse: F
- Energieverbruik: 288 kWh/jaar
- 193 L koelen / 74 L vriezen
- Space Max Technology™
- No Frost
- All Around Cooling
- Power Freeze
- Metal Cooling™
- Fresh Zone
- Rack & Shelf
- BxHxD: 540 x 1775 x 550 mm

20 JAAR GARANTIE DIGITAL INVERTER COMPRESSOR A G F

178cm SLEEPDEURSYSTEEM 190L 74L SPACE MAX No Frost 2°C -23°C

BRB26705DWW

€1179\*



- Koel/vries combi
- Energieklasse: D
- Energieverbruik: 185 kWh/jaar
- 190 L koelen / 74 L vriezen
- Space Max Technology™
- No Frost
- CoolSelect Plus™ zone
- Twin Cooling Plus™
- Power Cool & Freeze
- Metal Cooling™
- Fresh Zone
- Rack & Shelf
- BxHxD: 540 x 1775 x 550 mm

20 JAAR GARANTIE DIGITAL INVERTER COMPRESSOR A G D

178cm SLEEPDEURSYSTEEM 190L 74L SPACE MAX No Frost 2°C -23°C

BRB26705FWW

€929\*



- Koel/vries combi
- Energieklasse: F
- Energieverbruik: 288 kWh/jaar
- 193 L koelen / 74 L vriezen
- Space Max Technology™
- No Frost
- All Around Cooling
- Power Freeze
- Fresh Zone
- Metal Cooling™
- Rack & Shelf
- BxHxD: 540 x 1775 x 550 mm

20 JAAR GARANTIE DIGITAL INVERTER COMPRESSOR A G F

# 1-deurs inbouwkoelkasten

178cm DEUR-OP-DEUR 289L   

BRR29610EWW

€1399\*



- 1-deurs koelkast
- Energieklasse: E
- Energieverbruik: 111 kWh/jaar
- SmartThings
- **AI Energy Mode: bespaar tot 6% energie**
- 289L koelen
- **No Frost**
- Power Cool
- Geluidsniveau 35 dBA
- Space Max Technology™
- BxHxD: 540 x 1775 x 550 mm

# 1-deurs inbouwkoelkasten met vriesvak

178cm DEUR-OP-DEUR 239L 31L   

BRD27610EWW

€1499\*



- 1-deurs koelkast met vriesvak
- Energieklasse: E
- Energieverbruik: 177 kWh/jaar
- SmartThings
- **AI Energy Mode: bespaar tot 6% energie**
- **239L koelen + 31L Vriezer**
- **No Frost**
- Power Cool & Freeze
- Geluidsniveau 35 dBA
- Space Max Technology™
- BxHxD: 540 x 1775 x 550 mm

178cm SLEEPDEURSYSTEEM 289L   

BRR29600EWW

€1299\*



- 1-deurs koelkast
- Energieklasse: E
- Energieverbruik: 111 kWh/jaar
- SmartThings
- **AI Energy Mode: bespaar tot 6% energie**
- 289L koelen
- **No Frost**
- Power Cool
- Geluidsniveau 35 dBA
- Space Max Technology™
- BxHxD: 540 x 1775 x 550 mm

178cm SLEEPDEURSYSTEEM 239L 31L   

BRD27600EWW

€1399\*



- 1-deurs koelkast met vriesvak
- Energieklasse: E
- Energieverbruik: 177 kWh/jaar
- SmartThings
- **AI Energy Mode: bespaar tot 6% energie**
- **239L koelen + 31L Vriezer**
- **No Frost**
- Power Cool & Freeze
- Geluidsniveau 35 dBA
- Space Max Technology™
- BxHxD: 540 x 1775 x 550 mm



# 1-deurs inbouwvrieskast

178cm DEUR-OP-DEUR

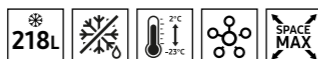

BRZ22610EWW

€1399\*



- 1-deurs vrieskast
- Energieklasse: E
- Energieverbruik: 238 kWh/jaar
- SmartThings
- **AI Energy Mode: bespaar tot 10% energie**
- 218L vriezen
- **No Frost**
- Power Cool & Freeze
- **CoolSelect Plus™ zone**
- Geluidsniveau 35 dBA
- Space Max Technology™
- BxHxD: 540 x 1775 x 550 mm

178cm SLEEPDEURSYSTEEM

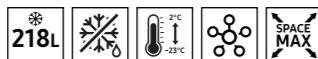

BRZ22600EWW

€1299\*



- 1-deurs vrieskast
- Energieklasse: E
- Energieverbruik: 238 kWh/jaar
- SmartThings
- **AI Energy Mode: bespaar tot 10% energie**
- 218L vriezen
- **No Frost**
- Power Cool & Freeze
- **CoolSelect Plus™ zone**
- Geluidsniveau 35 dBA
- Space Max Technology™
- BxHxD: 540 x 1775 x 550 mm





# Family Hub™

## Meer dan alleen een koelkast

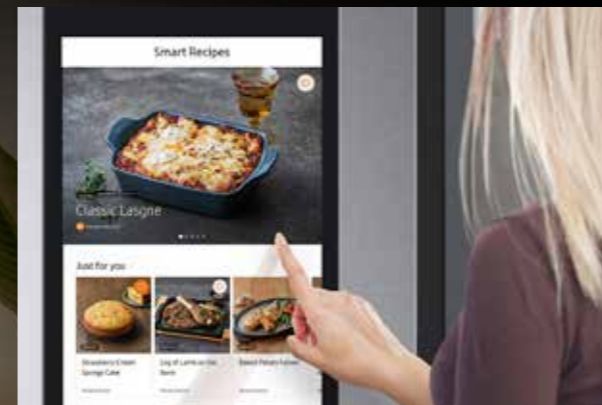

### Food Management

#### Kijk in je koelkast, waar je ook bent

Sta niet langer te twifelen in de supermarkt. Controleer welke voedingsmiddelen er nog in de koelkast liggen, waar je ook bent! Geen inspiratie voor de maaltijd van vanavond? De Family Hub™ beveelt je recepten aan op basis van wat in je koelkast ligt.

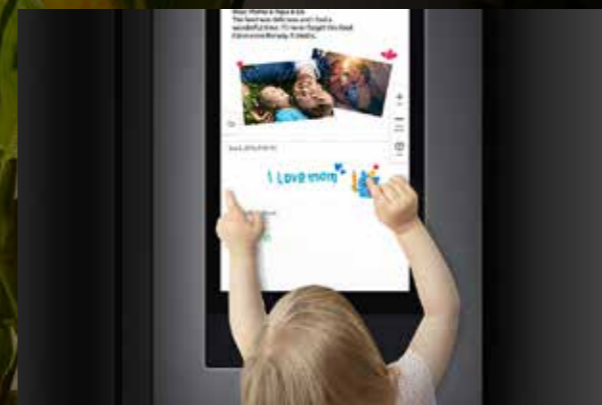

### Family

#### Het centrale punt voor het hele gezin

Met de Family Hub™ komt het hele gezin dichterbij elkaar. Raadpleeg elkaars agenda's, laat notities achter of post foto's direct van Google Photos. Dit kan rechtstreeks op het scherm en zelfs vanop afstand, via je smartphone.



### Entertainment

#### Je keuken, een nieuw speelterrein

Begint je favoriete TV-programma op het moment dat jij moet koken? Geen punt! Het scherm in de Family Hub™ fungeert ook als televisie\*. Of dans in je keuken op je favoriete muziek die door de speakers afspeelt.



Scan de QR code en volg de verschillende installatiestappen om de Family Hub™ koelkast snel te kunnen gebruiken. En haal zo het meest uit je slimme koelkast!

\*Compatibele tv's: 2015-2017 modellen van Smart TV: J/K/MU6400-serie of hoger, 2018-modellen van Smart TV: NU7400-serie of hoger, 2019-modellen van Smart TV: Q60R-serie of hoger, 2020-2021-modellen van Smart TV: Q70-serie of hoger en Lifestyle TV's (The Frame, The Serif, The Sero - met uitzondering van The Frame 32").



# Vrijstaande koelkasten



Family Hub™ RS6HA8891B1 Black Stainless Steel

€2999\*

- Smart:
- 21.5" LCD
  - Wi-Fi/Bluetooth
  - SmartThings
  - Camera in koelkast

- Koelkast:
- Energieklasse: E
  - Energieverbruik: 346 kWh/jaar
  - **No Frost**
  - Space Max Technology™
  - Digital Inverter Compressor: 20 jaar garantie
  - **Twin Cooling Plus™**
  - **Smart Conversion™: 5 temperatuur instellingen**
  - Precise Cooling
  - Dispenser: water & fijngestampt ijs: aansluiting op de waterleiding vereist
  - **Metal Cooling™ Plaat**
  - Rack & Shelf: Flexibele wijnrek
  - Externe waterfilter (HAFEX)
  - **Zwart Inox**
  - BxHxD: 912 x 1780 x 716 mm



Family Hub™ RS6HA8891SL

€2899\*

- Smart:
- 21.5" LCD
  - Wi-Fi/Bluetooth
  - SmartThings
  - Camera in koelkast

- Koelkast:
- Energieklasse: E
  - Energieverbruik: 346 kWh/jaar
  - **No Frost**
  - Space Max Technology™
  - Digital Inverter Compressor: 20 jaar garantie
  - **Twin Cooling Plus™**
  - **Smart Conversion™: 5 temperatuur instellingen**
  - Precise Cooling
  - Dispenser: water & fijngestampt ijs: aansluiting op de waterleiding vereist
  - **Metal Cooling™ Plaat**
  - Rack & Shelf: Flexibele wijnrek
  - Externe waterfilter (HAFEX)
  - **Easy Clean Inox**
  - BxHxD: 912 x 1780 x 716 mm

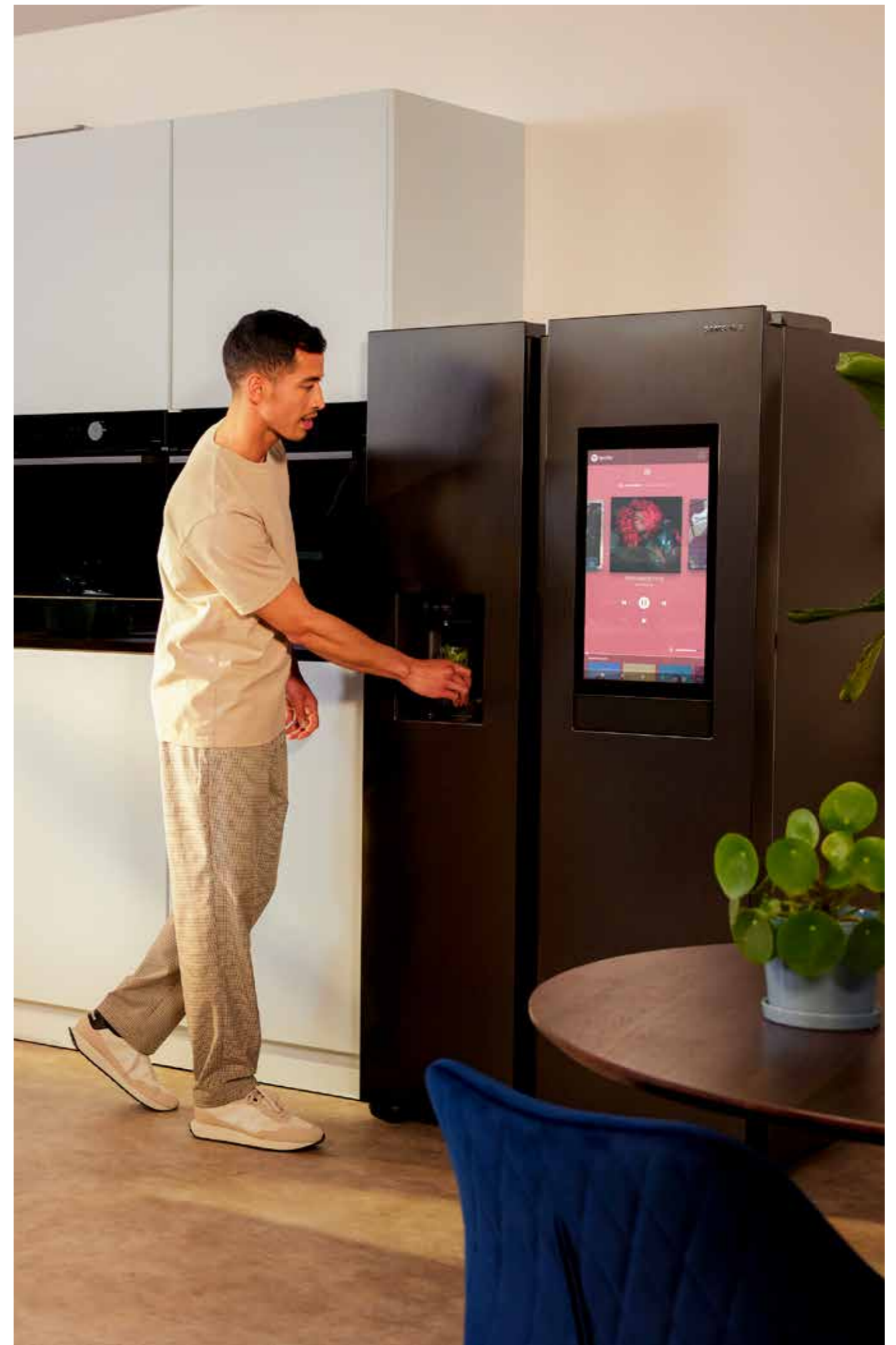



# Amerikaanse koelkasten

## Versheid in alle flexibiliteit



### Twin Cooling Plus™

Tot 2 weken langer vers\*

Met de Twin Cooling Plus™ Technologie worden de koelkast en het vriescompartiment apart gekoeld. Twee onafhankelijk werkende systemen zorgen voor een optimale koeling en luchtvochtigheid, waardoor voedsel langer vers blijft en geuren niet vermengen.



### Smart conversion™

Gebruik je koelkast op 5 flexibele manieren

Profiteer van optimaal flexibele opslagruimte met de Smart Conversion™-functie. Door de Twin Cooling-technologie kun je kiezen uit 5 functies. Zet je vriezer gemakkelijk om in een koelkast om meer verse etenswaren te bewaren. Schakel de koelkast of vriezer uit om energie te besparen, of gebruik de vriezer als een koelkast.\*\*



### Rack & Shelf

Meer plaats in je koelkast

Maak efficiënt gebruik van je koelkastruimte met het multifunctionele flessenplateau. Het brede ontwerp is niet alleen geschikt voor gewone wijnflessen, maar ook voor grotere champagneflessen. De platte vorm maakt het rek veelzijdig, want je kunt er ook andere producten op kwijt, zoals pizza's en eieren.

\*Versheidniveau gebaseerd op interne tests vergeleken met een conventioneel koelsysteem.  
 \*\*Koelkast -> vriezer : 58min, OFF -> koelkast : 31min, OFF -> Vriezer : 63min (Leeg). OFF mode = onder 15°C. Vriezer gebruikt als Koelkast = 3°C



# Vrijstaande koelkasten

## AMERIKAANSE KOELKAST



RS68A884CB1 Black Stainless Steel

€2349\*



- **Energieklasse: C**
- Energieverbruik: 225 kWh/jaar
- SmartThings
- **AI Energy Mode: bespaar tot 10% energie**
- 409 L koelen / 226 L vriezen
- **No Frost**
- Space Max Technology™
- Digital Inverter Compressor: 20 jaar garantie
- **Twin Cooling Plus™**
- **Smart Conversion™: 5 temperatuur instellingen**
- Precise Cooling
- Dispenser: water & fijngestampt ijs: aansluiting op de waterleiding vereist
- **Metal Cooling™ Plaat**
- Rack & Shelf: Flexibele wijnrek
- Geïntegreerde handgreep
- SmartThings
- Externe waterfilter (HAFEX)
- **Zwart Inox**
- BxHxD: 912 x 1780 x 716 mm

Ook verkrijgbaar in:



Easy Clean Inox  
RS68A884CSL  
€2249\*

## AMERIKAANSE KOELKAST



RS68CG882DB1 Black Stainless Steel

€1999\*



- **Energieklasse: D**
- Energieverbruik: 281 kWh/jaar
- SmartThings
- **AI Energy Mode: bespaar tot 10% energie**
- 409 L koelen / 225 L vriezen
- **No Frost**
- Space Max Technology™
- Digital Inverter Compressor: 20 jaar garantie
- **Twin Cooling Plus™**
- **Smart Conversion™: 5 temperatuur instellingen**
- Precise Cooling
- Dispenser: water & fijngestampt ijs: aansluiting op de waterleiding vereist
- Rack & Shelf: Flexibele wijnrek
- Geïntegreerde handgreep
- Externe waterfilter (HAFEX)
- **Zwart Inox**
- BxHxD: 912 x 1780 x 716 mm

## AMERIKAANSE KOELKAST



RS68CG885DB1 Black Stainless Steel

€2149\*



- **Energieklasse: D**
- Energieverbruik: 281 kWh/jaar
- SmartThings
- **AI Energy Mode: bespaar tot 10% energie**
- 409 L koelen / 225 L vriezen
- **No Frost**
- Space Max Technology™
- Digital Inverter Compressor: 20 jaar garantie
- **Twin Cooling Plus™**
- **Smart Conversion™: 5 temperatuur instellingen**
- Precise Cooling
- Dispenser: water & fijngestampt ijs: aansluiting op de waterleiding vereist
- **Metal Cooling™ Plaat**
- Rack & Shelf: Flexibele wijnrek
- Uitneembare opbergdoos
- Geïntegreerde handgreep
- Externe waterfilter (HAFEX)
- **Zwart Inox**
- BxHxD: 912 x 1780 x 716 mm

Ook verkrijgbaar in:



Easy Clean Inox  
RS68CG885DSL  
€2049\*

## AMERIKAANSE KOELKAST



RS68CG885ES9

€1849\*



- **Energieklasse: E**
- Energieverbruik: 351 kWh/jaar
- SmartThings
- **AI Energy Mode: bespaar tot 10% energie**
- 409 L koelen / 225 L vriezen
- **No Frost**
- Space Max Technology™
- Digital Inverter Compressor: 20 jaar garantie
- **Twin Cooling Plus™**
- **Smart Conversion™: 5 temperatuur instellingen**
- Precise Cooling
- Dispenser: water & fijngestampt ijs: aansluiting op de waterleiding vereist
- **Metal Cooling™ Plaat**
- Rack & Shelf: Flexibele wijnrek
- Uitneembare opbergdoos
- Geïntegreerde handgreep
- Externe waterfilter (HAFEX)
- **Mat Inox**
- BxHxD: 912 x 1780 x 716 mm

# Vrijstaande koelkasten

**AMERIKAANSE KOELKAST** 409L 225L         

RS68CG883EB1 Black Stainless Steel

€1849\*

- Energieklasse: E
- Energieverbruik: 351 kWh/jaar
- SmartThings
- **AI Energy Mode: bespaar tot 10% energie**
- 409 L koelen / 225 L vriezen
- **No Frost**
- Space Max Technology™
- Digital Inverter Compressor: 20 jaar garantie
- **Twin Cooling Plus™**
- **Smart Conversion™: 5 temperatuur instellingen**
- Precise Cooling
- Dispenser: water & fijngestampt ijs: aansluiting op de waterleiding vereist
- Rack & Shelf: Flexibele wijnrek
- Geïntegreerde handgreep
- Externe waterfilter (HAFEX)
- **Zwart Inox**
- BxHxD: 912 x 1780 x 716 mm

Ook verkrijgbaar in:

 Mat Inox  
RS68CG883ES9  
€1749\*



# Zonder vaste wateraansluiting

**AMERIKAANSE KOELKAST** 409L 225L         









RS68CG853ES9

€1799\*

- Energieklasse: E
- Energieverbruik: 395 kWh/jaar
- SmartThings
- **AI Energy Mode: bespaar tot 10% energie**
- 409 L koelen / 225 L vriezen
- **No Frost**
- Space Max Technology™
- Digital Inverter Compressor: 20 jaar garantie
- **Twin Cooling Plus™**
- **Smart Conversion™: 5 temperatuur instellingen**
- Precise Cooling
- Dispenser: water & fijngestampt ijs
- **Waterreservoir 4.5L, ZONDER VASTE WATERAANSLUITING**
- Rack & Shelf: Flexibele wijnrek
- Geïntegreerde handgreep
- **Mat Inox**
- BxHxD: 912 x 1780 x 716 mm



# Zonder waterdispenser

**AMERIKAANSE KOELKAST** 409L 225L        

RS67A881IS9









€1599\*

- Energieklasse: E
- Energieverbruik: 351 kWh/jaar
- 409 L koelen / 225 L vriezen
- **No Frost**
- Space Max Technology™
- Digital Inverter Compressor: 20 jaar garantie
- **Twin Cooling Plus™**
- **Smart Conversion™: 5 temperatuur instellingen**
- Precise Cooling
- Dispenser: water & fijngestampt ijs: aansluiting op de waterleiding vereist
- Kort geïntegreerde handgreep
- Externe waterfilter (HAFEX)
- **Mat Inox**
- BxHxD: 912 x 1780 x 716 mm

Ook verkrijgbaar in:

 Black Stainless Steel  
RS67A881IB1  
€1699\*



**AMERIKAANSE KOELKAST** 409L 243L        

RS66A810IB1 Black Stainless Steel

€1599\*

- Energieklasse: E
- Energieverbruik: 358 kWh/jaar
- 409 L koelen / 243 L vriezen
- **No Frost**
- Space Max Technology™
- Digital Inverter Compressor: 20 jaar garantie
- **Twin Cooling Plus™**
- **Smart Conversion™: 5 temperatuur instellingen**
- Precise Cooling
- Kort geïntegreerde handgreep
- **Zwart Inox**
- BxHxD: 912 x 1780 x 716 mm

Ook verkrijgbaar in:

 Mat Inox  
RS66A810IS9  
€1499\*





# 3- en 4-deurs koelkasten

## Ruimte op overschot



### Triple Cooling™

#### Houdt etenswaren langer vers

Het driedubbele koelsysteem zorgt voor een optimale, onafhankelijke temperatuurregeling en maximale luchtvochtigheid in drie compartimenten, en voorkomt dat geuren zich vermengen. Een metalen koelplaat houdt de lucht langer koel\*.



### CoolSelect Plus™

#### Flexibel bewaren

De CoolSelect Plus-zone biedt ongekeerde flexibiliteit om allerlei verschillende gerechten bij de optimale temperatuur te bewaren. Dit onafhankelijk geregeld compartiment verandert met één druk op de knop van koelgedeelte (2°C) in diepvriesvak (-23°C tot -15°C), diep koelen zone (-1°C), zachte vriesfunctie zone (-5°C) of bier en witte wijn zone (4°C)\*. Al je ingrediënten blijven hierdoor langer vers en behouden zo dus ook langer hun beoogde smaak en textuur.



### Beverage Center™

#### Interne waterdispenser

De interne waterdispenser geeft je de mogelijkheid om op elk moment vers, gefilterd water te gebruiken, maar ook om een karaf water (met infuus als accessoire) op tafel te zetten voor het hele gezin. Deze karaf vult zich automatisch voor nóg meer gebruiksgemak\*.

\*Enkel geldig op RF65\*-modellen.

# Vrijstaande koelkasten

## 4-DEURS KOELKAST



RF65A967ESG Caviar Black

€3099\*



- Energieklasse: E
- Energieverbruik: 368 kWh/jaar
- 397 l koelen / 250 l vriezen
- **No Frost**
- Space Max Technology™
- Digital Inverter Compressor: 20 jaar garantie
- **Triple Cooling™**
- **Metal Cooling™** Plaat
- Precise Cooling
- Crisper+/Flex Crisper
- **CoolSelect Plus™** instelbare temperatuurzone
- **Beverage Center™**: interne dispenser (Karaf, gearomatiseerd water)
- **Dual Icemaker (Cubed, Ice Bites)**: aansluiting op de waterleiding vereist
- **Interne waterfilter (HAF-QIN)**
- Geïntegreerde handgreep
- **Caviar Zwart Inox**
- BxHxD: 912 x 1825 x 723 mm



## 3-DEURS KOELKAST



RF50C510EB1 Black Stainless Steel

€1749\*



- Energieklasse: E
- Energieverbruik: 301 kWh/jaar
- SmartThings
- **AI Energy Mode: bespaar tot 10% energie**
- 331 L koelen / 165 L vriezen
- **No Frost**
- Space Max Technology™
- Digital Inverter Compressor: 20 jaar garantie
- **Twin Cooling Plus™**
- **Automatische Ice Maker in vriesgedeelte**: aansluiting op de waterleiding vereist
- **Ook mogelijk te gebruiken zonder ijs en zonder wateraansluiting**
- **Zwart inox**
- Voorganger: RF50A5002B1
- BxHxD: 817 x 1776 x 715 mm



Ook verkrijgbaar in:

- Mat Inox
- RF50C510ES9
- Voorganger: RF50A5002S9
- €1649\*





# Koel- vriescombinaties

N° 1 keuze in energieklaas A  
koel- vriescombinaties\*



## Optimal Fresh+™ Humidity Fresh+™

### Optimale versheid

De Optimal Fresh+™-lade kan worden gebruikt als één lade of twee zones met verschillende temperaturen. De linkerkant is koeler, ideaal om vlees en vis dubbel zo lang vers te houden. De rechterkant is ontwikkeld om fruit en groenten lang vers te houden. En in de Humidity Fresh+™-zone kan je de luchtvochtigheid aanpassen om zo al je groenten en fruit vers te houden.













## Rack & Shelf

### Meer plaats in je koelkast

Maak efficiënt gebruik van je koelkastruimte met het multifunctionele flessenplateau. Het brede ontwerp is niet alleen geschikt voor gewone wijnflessen, maar ook voor grotere, zoals champagneflessen. De platte vorm maakt het rek veelzijdig, want je kunt er ook andere producten op kwijt, zoals pizza's en eieren.

\*Volgens GfK panel market 2022 m.b.t. aantallen verkochte A-label koelvriescombinatie-toestellen in België in 2022.

# Vrijstaande koelkasten











203cm **KOEL/VRIS COMBI** 273L 114L           

RB38C7B6AB1 Black Stainless Steel

€1499\*



- **Energieklasse: A**
- Energieverbruik: 108 kWh/jaar
- SmartThings
- **AI Energy Mode: bespaar tot 15% energie**
- 273 L koelen / 114 L vriezen
- **No Frost**
- Space Max Technology™
- Digital Inverter Compressor: 20 jaar garantie
- Power Cool/Freeze
- **Twin Cooling Plus™**
- **Metal Cooling™ Plaat**
- **CoolSelect Plus™ zone: instelbare temperatuurzone**
- **Humidity Fresh+™ / Optimal Fresh+™**
- Rack & Shelf: Flexibel wijnrek
- 2-step Foldable Shelf
- Omkeerbare deuren
- Geïntegreerde handgreep
- Maximale opening van de deur: 105°
- **Zwart inox**
- BxHxD: 595 x 2030 x 658 mm

203cm **KOEL/VRIS COMBI** 273L 114L           

RB38C7B6CB1 Black Stainless Steel











€1169\*



- **Energieklasse: C**
- Energieverbruik: 169 kWh/jaar
- SmartThings
- **AI Energy Mode: bespaar tot 15% energie**
- 273 L koelen / 114 L vriezen
- **No Frost**
- Space Max Technology™
- Digital Inverter Compressor: 20 jaar garantie
- Power Cool/Freeze
- **Metal Cooling™ Plaat**
- **Twin Cooling Plus™**
- **CoolSelect Plus™ zone: instelbare temperatuurzone**
- **Humidity Fresh+™ / Optimal Fresh+™**
- Rack & Shelf: Flexibel wijnrek
- 2-step Foldable Shelf
- Omkeerbare deuren
- Geïntegreerde handgreep
- Maximale opening van de deur: 105°
- **Zwart inox**
- BxHxD: 595 x 2030 x 658 mm

Ook verkrijgbaar in:

 Mat Inox  
RB38C7B6CS9  
€1119\*











203cm **KOEL/VRIS COMBI** 273L 114L           

RB38C7B6BB1 Black Stainless Steel

€1329\*



- **Energieklasse: B**
- Energieverbruik: 134 kWh/jaar
- SmartThings
- **AI Energy Mode: bespaar tot 15% energie**
- 273 L koelen / 114 L vriezen
- **No Frost**
- Space Max Technology™
- Digital Inverter Compressor: 20 jaar garantie
- Power Cool/Freeze
- **Metal Cooling™ Plaat**
- **Twin Cooling Plus™**
- **CoolSelect Plus™ zone: instelbare temperatuurzone**
- **Humidity Fresh+™ / Optimal Fresh+™**
- Rack & Shelf: Flexibel wijnrek
- 2-step Foldable Shelf
- Omkeerbare deuren
- Geïntegreerde handgreep
- Maximale opening van de deur: 105°
- **Zwart inox**
- BxHxD: 595 x 2030 x 658 mm

203cm **KOEL/VRIS COMBI** 276L 114L           

RB38C603CS9

€1049\*



- **Energieklasse: C**
- Energieverbruik: 169 kWh/jaar
- SmartThings
- **AI Energy Mode: bespaar tot 15% energie**
- 276 L koelen / 114 L vriezen
- **No Frost**
- Space Max Technology™
- Digital Inverter Compressor: 20 jaar garantie
- Power Cool/Freeze
- **All-Around Cooling**
- **Humidity Fresh+™ / Optimal Fresh+™**
- Omkeerbare deuren
- Geïntegreerde handgreep
- **Mat Inox**
- BxHxD: 595 x 2030 x 658 mm



# Vrijstaande koelkasten

185cm KOEL/VRIES COMBI 230L 114L

RB34C775CB1 Black Stainless Steel

€1029\*



- Energieklasse: C
- Energieverbruik: 163 kWh/jaar
- SmartThings
- **AI Energy Mode: bespaar tot 15% energie**
- 230 L koelen / 114 L vriezen
- **No Frost**
- Space Max Technology™
- Digital Inverter Compressor: 20 jaar garantie
- Power Cool/Freeze
- **Metal Cooling™ Plaat**
- **All-Around Cooling**
- **Humidity Fresh+™ / Optimal Fresh+™**
- Rack & Shelf: Flexibel wijnrek
- Omkeerbare deuren
- Geïntegreerde handgreep
- **Zwart Inox**
- BxHxD: 595 x 1853 x 658 mm



185cm KOEL/VRIES COMBI 230L 114L

RB34C601DSA

€789\*



- Energieklasse: D
- Energieverbruik: 204 kWh/jaar
- SmartThings
- **AI Energy Mode: bespaar tot 15% energie**
- 230 L koelen / 114 L vriezen
- **No Frost**
- Space Max Technology™
- Digital Inverter Compressor: 20 jaar garantie
- Power Cool/Freeze
- **All-Around Cooling**
- 2-step Foldable Shelf
- Omkeerbare deuren
- Geïntegreerde handgreep
- **Zilver**
- BxHxD: 595 x 1853 x 658 mm



185cm KOEL/VRIES COMBI 230L 114L

RB34C675DSA

€829\*



- Energieklasse: D
- Energieverbruik: 204 kWh/jaar
- SmartThings
- **AI Energy Mode: bespaar tot 15% energie**
- 230 L koelen / 114 L vriezen
- **No Frost**
- Space Max Technology™
- Digital Inverter Compressor: 20 jaar garantie
- Power Cool/Freeze
- All-Around Cooling
- **Humidity Fresh+™ / Optimal Fresh+™**
- **Rack & Shelf: Flexibel wijnrek**
- Omkeerbare deuren
- Geïntegreerde handgreep
- **Zilver**
- BxHxD: 595 x 1853 x 658 mm



185cm KOEL/VRIES COMBI 230L 114L

RB34C670DWW

€739\*



- Energieklasse: D
- Energieverbruik: 204 kWh/jaar
- SmartThings
- **AI Energy Mode: bespaar tot 15% energie**
- 230 L koelen / 114 L vriezen
- **No Frost**
- Space Max Technology™
- Digital Inverter Compressor: 20 jaar garantie
- Power Cool/Freeze
- **All-Around Cooling**
- Omkeerbare deuren
- Geïntegreerde handgreep
- **Wit**
- BxHxD: 595 x 1853 x 658 mm



# Koel- en vrieskasten met 1 deur

## Het perfecte paar



### All Around Cooling

#### Houdt langer vers

All Around Cooling zorgt ervoor dat artikelen op elk schap en in elk compartiment gelijkmatig gekoeld blijven. Strategisch geplaatste ventilatieopeningen doen overal in het koel- en vriesgedeelte koele lucht circuleren om een gelijkmatige en constante temperatuur te behouden. Hierdoor blijft de inhoud van je gehele koelkast langer vers.



### Metal Cooling™

#### Houd koude lucht langer vast

De Metal Cooling™ Plaat op de achterwand houdt de koude vast en helpt om de optimale temperatuur te behouden in de koelkast door elk warmteverlies onmiddellijk te herstellen. Je voedingswaren worden zo beter bewaard, zelfs wanneer je de koelkastdeur regelmatig opent en sluit. Het geeft bovendien een premium look aan de koelkast en is makkelijk te reinigen.



### Naadloos design

#### Modern, elegant en professioneel ogend

Samsung koelkasten passen naadloos tussen je bestaande keukeninrichting door een prachtige afwerking van geborsteld metaal. De 1-deurs koelkast en vrieskast kunnen naast elkaar geplaatst worden met een koppelingsset. De koppelingsset wordt meegeleverd bij de koelkast.



# Vrijstaande koelkasten

## 1-DEURS VRIESKAST

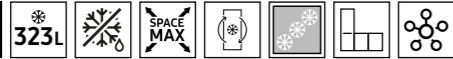

RZ32C7CBEB1 Black Stainless Steel

€999\*



- Energieklasse: E
- Energieverbruik: 263 kWh/jaar
- SmartThings
- 323 L Vriezen
- **No Frost**
- Space Max Technology™
- Digital Inverter Compressor: 20 jaar garantie
- Power Cool/Freeze
- All-Around Cooling
- **Metal Cooling™ Plaat**
- **Slim Ice Maker**
- **Easy Open handgreep**
- Omkeerbare deur
- Zwart inox
- BxHxD: 595 x 1860 x 694 mm

**20 JAAR GARANTIE**  
DIGITAL INVERTER COMPRESSOR

A G E

## 1-DEURS VRIESKAST

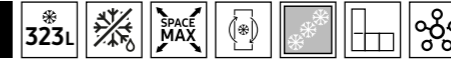

RZ32C7BEES9

€949\*



- Energieklasse: E
- Energieverbruik: 263 kWh/jaar
- SmartThings
- 323 L Vriezen
- **No Frost**
- SmartThings
- Space Max Technology™
- Digital Inverter Compressor: 20 jaar garantie
- Power Cool/Freeze
- All-Around Cooling
- **Metal Cooling™ Plaat**
- **Slim Ice Maker**
- **Easy Open handgreep**
- Omkeerbare deur
- Mat inox
- BxHxD: 595 x 1860 x 694 mm

**20 JAAR GARANTIE**  
DIGITAL INVERTER COMPRESSOR

A G E

## 1-DEURS KOELKAST



RR39C7EC5B1 Black Stainless Steel

€949\*



- Energieklasse: E
- Energieverbruik: 120 kWh/jaar
- SmartThings
- 387 L Koelen
- Space Max Technology™
- Digital Inverter Compressor: 20 jaar garantie
- All-Around Cooling
- **Metal Cooling™ Plaat**
- **Vochtregeling lade (draaiknop)**
- Rack & Shelf: Flexibel wijnrek
- Uitneembare opbergdoos
- Easy Open handgreep
- Omkeerbare deur
- Zwart inox
- BxHxD: 595 x 1860 x 694 mm

**20 JAAR GARANTIE**  
DIGITAL INVERTER COMPRESSOR

A G E

**Koppingsset inbegrepen**

Koppingsset:  
Houder: DA99-04217A  
Lichtgrijze strip: DA61-10672F

## 1-DEURS KOELKAST

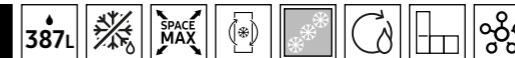

RR39C7BH5S9

€949\*



- Energieklasse: E
- Energieverbruik: 120 kWh/jaar
- SmartThings
- 387 L Koelen
- Space Max Technology™
- Digital Inverter Compressor: 20 jaar garantie
- All-Around Cooling
- **Metal Cooling™ Plaat**
- **Vochtregeling lade (draaiknop)**
- Rack & Shelf: Flexibel wijnrek
- Uitneembare opbergdoos
- Easy Open handgreep
- Omkeerbare deur
- Mat inox
- BxHxD: 595 x 1860 x 694 mm

**20 JAAR GARANTIE**  
DIGITAL INVERTER COMPRESSOR

A G E

**Koppingsset inbegrepen**

Koppingsset:  
Houder: DA99-04217A  
Inoxgrijze strip: DA61-10672D

# BESPOKE

## Designed for you, by you



### Fits your lifestyle

#### Kies de koelkast die bij jou past

Bespoke koelkasten zijn beschikbaar in verschillende kleuren en materialen, zodat er altijd eentje past bij jouw persoonlijke stijl. Ga je voor het blinkende Glam Navy in combinatie met de zachte touch van Satin Beige? Of toch eerder fan van het frisse Clean Peach? Geef jouw persoonlijke touch aan jouw eigen keuken.



### Mix en match

#### Combineer modellen voor de perfecte combinatie

Kies de grootte die past bij jouw woonsituatie en levensstijl. Bespoke bestaat zowel in de vorm van één-deurs koelkasten en vriezers als in koelvriescombinaties. Ga voor één model of mix en match verschillende modellen voor meer mogelijkheden.



### Voorzien van alle premium functies

#### Lever niet in op kwaliteit

Bespoke koelkasten zijn voorzien van alle functies die je nodig hebt om jouw etenswaren vers te houden. Maak efficiënt gebruik van je koelkastruimte met het multifunctionele flessenplateau en berg grote producten efficiënter op met behulp van het inklapbaar plateau\*. En geniet bovendien van de extra binnenruimte dankzij de SpaceMax™ technologie.

\*Inklapbaar plateau enkel op RB38\* modellen



Ontwerp je eigen  
**BESPOKE**



Geniet van een ongeëvenaarde opslagflexibiliteit

Pas de koelmodus van je koelkast aan je behoeften aan. Verander je vriezer eenvoudig in een koelkast en maak optimaal gebruik van de totale beschikbare ruimte. Zo heb je altijd genoeg ruimte om je favoriete verse producten op te bergen, of om je familie te verwelkomen tijdens de feestdagen.

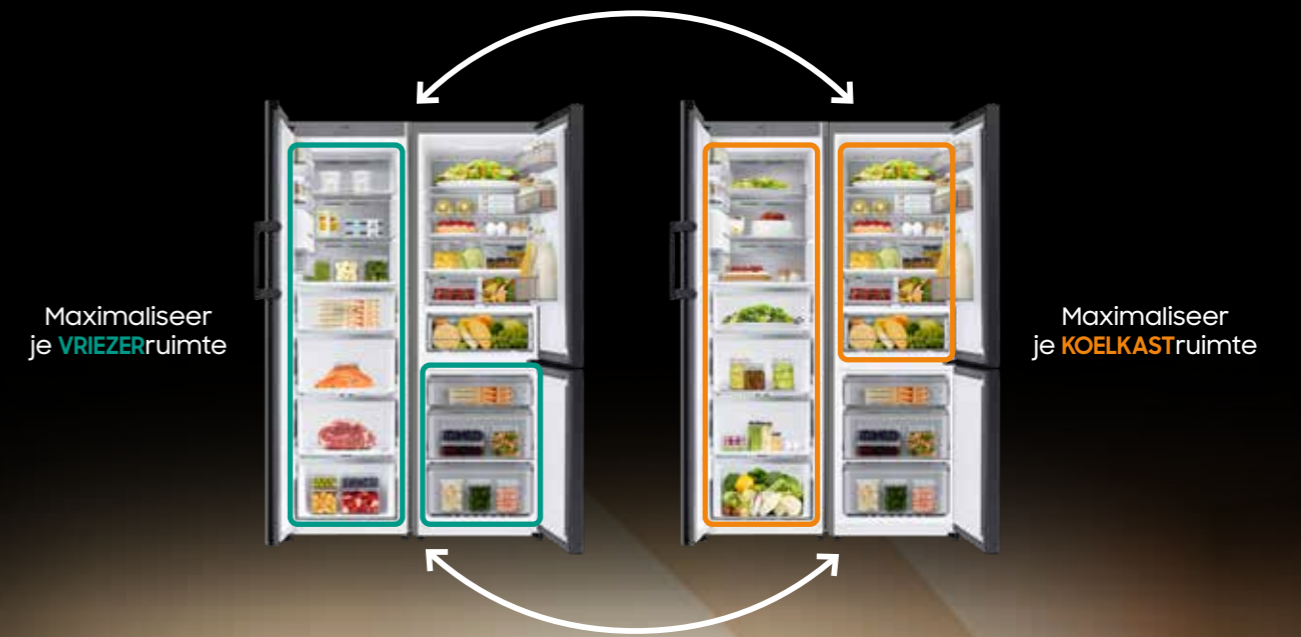

Combinatiemogelijkheden

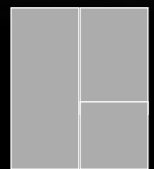

1-deur + koel/vries combinatie\*

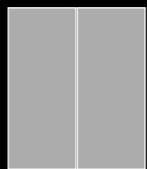

2x 1-deur (koelkast/vriezer)

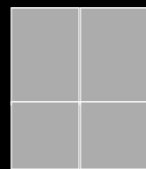

2x koel/vries combinatie\*



1x koel/vries combinatie

Kleuren

Satin  
(Glazen afwerking)

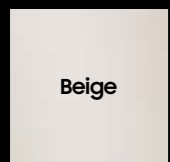

Clean  
(Glazen afwerking)

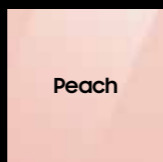
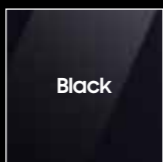
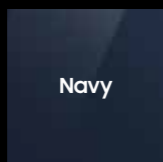

Cotta  
(Metaalkleur)

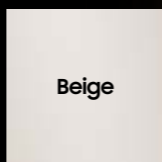

\*Pairing kit : Inbegrepen bij 1-deurs koelkasten. Extra kit dient besteld te worden voor de andere combinaties. Kijk op p133 voor meer informatie.





# Bespoke koelkasten

203cm KOEL/VRIES COMBI 276L 114L

RB38C7B6A22

€1499\*



- **Energieklasse: A**
- Energieverbruik: 108 kWh/jaar
- SmartThings
- **AI Energy Mode: bespaar tot 15% energie**
- 276 L koelen / 114 L vriezen
- **Twin Cooling Plus™**
- **CoolSelect Plus™ zone**
- **No Frost**
- Space Max Technology™
- Digital Inverter Compressor: 20 jaar garantie
- Power Cool/Freeze
- **Metal Cooling Plaat™**
- **Humidity Fresh+™ / Optimal Fresh+™**
- **Rack & Shelf: Flexibel wijnrek**
- 2-step Foldable Shelf
- Omkeerbare deur
- Geïntegreerde handgreep
- Maximale opening van de deur: 105°
- Clean Black
- BxHxD: 595 x 2030 x 658 mm

Ook verkrijgbaar in:



203cm KOEL/VRIES COMBI 276L 114L

RB38C7B6CCE

€1119\*



- **Energieklasse: C**
- Energieverbruik: 169 kWh/jaar
- SmartThings
- **AI Energy Mode: bespaar tot 15% energie**
- 276 L koelen / 114 L vriezen
- **No Frost**
- Space Max Technology™
- Digital Inverter Compressor: 20 jaar garantie
- Power Cool/Freeze
- **All Around Cooling**
- **Metal Cooling Plaat™**
- **Humidity Fresh+™ / Optimal Fresh+™**
- **Rack & Shelf: Flexibel wijnrek**
- 2-step Foldable Shelf
- Omkeerbare deur
- Geïntegreerde handgreep
- Maximale opening van de deur: 105°
- Cotta Beige
- BxHxD: 595 x 2030 x 658 mm

203cm KOEL/VRIES COMBI 276L 114L

RB38C7B6B12

€1329\*



- **Energieklasse: B**
- Energieverbruik: 134 kWh/jaar
- SmartThings
- **AI Energy Mode: bespaar tot 15% energie**
- 276 L koelen / 114 L vriezen
- **Twin Cooling Plus™**
- **CoolSelect Plus™ zone**
- **No Frost**
- Space Max Technology™
- Digital Inverter Compressor: 20 jaar garantie
- Power Cool/Freeze
- Metal Cooling Plaat™
- **Humidity Fresh+™ / Optimal Fresh+™**
- **Rack & Shelf: Flexibel wijnrek**
- 2-step Foldable Shelf
- Omkeerbare deur
- Geïntegreerde handgreep
- Maximale opening van de deur: 105°
- Clean White
- BxHxD: 595 x 2030 x 658 mm

Ook verkrijgbaar in:

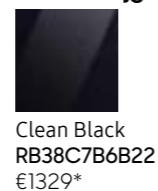

185cm KOEL/VRIES COMBI 230L 114L

RB34C7B5D3K

€1059\*



- **Energieklasse: D**
- Energieverbruik: 204 kWh/jaar
- SmartThings
- **AI Energy Mode: bespaar tot 15% energie**
- 230 L koelen / 114 L vriezen
- **No Frost**
- Space Max Technology™
- Digital Inverter Compressor: 20 jaar garantie
- Power Cool/Freeze
- **All Around Cooling**
- **Metal Cooling Plaat™**
- **Humidity Fresh+™ / Optimal Fresh+™**
- **Rack & Shelf: Flexibel wijnrek**
- Omkeerbare deur
- Geïntegreerde handgreep
- Maximale opening van de deur: 105°
- Satin Peach
- BxHxD: 595 x 1853 x 658 mm

Ook verkrijgbaar in:

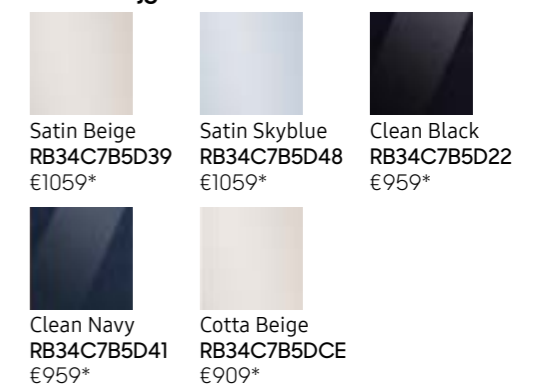



# Bespoke koelkasten

185cm 1-DEURS KOELKAST

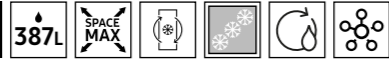

RR39C76C341

€1149\*



- Energieklasse: E
- Energieverbruik: 120 kWh/jaar
- SmartThings
- 387 L koelen
- Space Max Technology™
- Digital Inverter Compressor: 20 jaar garantie
- Power Cool
- **All Around Cooling**
- **Metal Cooling Plaat™**
- Lade met vochtigheidscontrole
- Afneembare opbergdoos
- Rack & Shelf: Flexibel wijnrek
- Omkeerbare deur
- Easy open handgreep
- Maximale opening van de deur : 92°
- Clean Navy
- BxHxD: 595 x 1860 x 688 mm

20 JAAR  
GARANTIE  
DIGITAL INVERTER  
COMPRESSOR

Ook verkrijgbaar in:

- |   |  |
|---|--|
|  |  |
| Satin Beige<br>RR39C76C339<br>€1249*  | Clean Black<br>RR39C76C322<br>€1149*   |

Koppelingsset  
inbegrepen

185cm 1-DEURS VRIESKAST

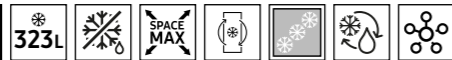

RZ32C76CE22

€1199\*



- Energieklasse: E
- Energieverbruik: 329 kWh/jaar
- SmartThings
- 323 L vriezen
- Space Max Technology™
- Digital Inverter Compressor: 20 jaar garantie
- Power Freeze
- All Around Cooling
- **Metal Cooling Plaat™**
- **Smart Conversion™: ook instelbaar als koelkast**
- Slim Icemaker
- Omkeerbare deur
- Easy open handgreep
- Maximale opening van de deur : 92°
- Clean Black
- BxHxD: 595 x 1860 x 688 mm

20 JAAR  
GARANTIE  
DIGITAL INVERTER  
COMPRESSOR

Ook verkrijgbaar in:

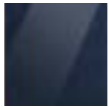
- |   |  |
|---|--|
|  |  |
| Satin Beige<br>RZ32C76CE39<br>€1299*  | Clean Navy<br>RZ32C76CE41<br>€1199*  |





# Wasmachines & droogkasten

## Krachtig wassen, sneller schoon



### QuickDrive™: Q-Bubble™

#### Was korter en spaar het milieu

De unieke Q-Bubble™-technologie van QuickDrive combineert dynamische trommelrotatie en extra watershots, om rijkere en krachtige bubbels te creëren. Hierdoor dringt wasmiddel veel sneller door in stoffen, voor een snelle en milde reiniging.



### Hygiene Steam

#### Hygiënisch reinigen

Een Hygiene Steam-programma verbetert de waskwaliteit, zonder voorbehandelingen. Onderin de trommel wordt stoom geïnjecteerd die doordringt in het kledingstuk. Dit verwijdert hardnekkig vuil en 99,9% van de bacteriën<sup>1</sup> en allergenen<sup>2</sup>.



### AI control

#### Was slim en effectief met krachtige AI Control

De functie personaliseert je wasbeurten, onthoudt gewoontes, raadt programma's aan en biedt tijdig informatie. De SmartThings-app<sup>3</sup> adviseert wasprogramma's, planningen en probleemoplossingen. Het perfecte droogprogramma wordt automatisch geselecteerd<sup>4</sup>.



### SmartThings: AI Energy mode

#### Verbruik tot 70% minder energie

Monitor, beheer en verminder het energieverbruik van je wasmachine. Met de AI Energy Mode in SmartThings Energy<sup>5</sup> kun je eenvoudig je dagelijkse, wekelijkse en maandelijkse stroomverbruik zien. Je kunt ook een schatting maken van je maandelijkse elektriciteitsrekening voor je met SmartThings verbonden apparaten. Als je een programma selecteert dat in de AI Energy Mode<sup>6</sup> werkt, verbruikt je tot wel 70%<sup>7</sup> minder energie. De EcoBubble™-technologie gebruikt koud water in plaats van warm water. Hierdoor bespaar je niet alleen energie, maar kun je ook gebruikmaken van een langer wasprogramma.

(1) Gebaseerd op het Intertek-testrapport voor het Hygiene Steam-programma. Verwijdert 99,9% van bepaalde bacteriën, waaronder Staphylococcus aureus en Escherichia coli. Afzonderlijke resultaten kunnen verschillen. (2) Gebaseerd op het testrapport van The British Allergy Foundation (BAF) voor het Hygiene Steam-programma. Verwijdert allergenen die afkomstig zijn van huisstofmijt. (3) Beschikbaar voor Android- en iOS-apparaten. Voor deze functie heb je een Wi-Fi-verbinding en een Samsung-account nodig. (4) Auto Cycle Link is alleen beschikbaar als de wasmachine als de droger AI Control hebben en verbonden zijn met Wi-Fi. (5) Beschikbaar via de SmartThings App. De Samsung SmartThings App werkt met Android OS 8.0 (Oreo) of hoger, geoptimaliseerd voor Samsung smartphones. De SmartThings App werkt ook met iOS 13 of hoger voor iPhone smartphones. Voor deze functie heb je een Samsung-account nodig. (6) De modus kan worden ingeschakeld bij een geselecteerde watertemperatuur van 20 - 40°C voor het programma (met uitzondering van koude wasprogramma's, zoals Super Eco Wash). (7) Gebaseerd op interne tests op het Samsung WW11B944AGB-model onder normale gebruiksomstandigheden. Resultaten: Stroomverbruik zonder AI Energy Mode = 0,539 kWh. Stroomverbruik met AI Energy Mode = 0,145 kWh. Resultaten kunnen variëren afhankelijk van de feitelijke gebruiksomstandigheden. Getest met een lading van 5 kg op het katoenprogramma.



# Technologieën Wasmachines en Droogkasten



**EcoBubble™**  
EcoBubble™-technologie wast doeltreffend, zelfs op lage temperaturen<sup>1</sup>. Wasmiddel wordt omgezet in bubbels, zodat het snel in de stof doordringt en vuil verwijdert, terwijl er minder energie nodig is en kleuren en stoffen intact blijven<sup>2</sup>.



**AddWash™**  
Sok vergeten? Met AddWash™ kan je snel en eenvoudig iets toevoegen wanneer de was al draait. Ook dat T-shirt dat je al met de hand gewassen hebt, voeg je eenvoudig toe om alleen mee te laten spoelen of te centrifugeren.



**Autodose**  
Autodose doseert automatisch de juiste hoeveelheid wasmiddel en wasverzachter voor elke hoeveelheid was. De dispenser bevat genoeg wasmiddel voor 1 maand wassen.



**Superspeed**  
Met een Super Speed-wasmachine kun je je kleren in slechts 39 minuten wassen en zwieren<sup>3</sup>.



**Digital Inverter Technologie**  
Digital Inverter-technologie gebruikt sterke magneten voor stille en krachtige prestaties, en is energiezuiniger dan een reguliere motor. Door de koolborstelloze motor is de duurzaamheid uitstekend en geven we bovendien 20 jaar garantie.



**StayClean Drawer**  
De StayClean Drawer is voorzien van een speciaal ontwikkeld spoelsysteem dat de laatste wasmiddelresten verwijdert. Er blijven dus minder vieze zeepresten achter, waardoor het wasmiddelbakje schoon en hygiënisch blijft.



**Optimal Dry**  
Optimal Dry is een intelligent droogstelsel met sensoren die de vochtigheid en temperatuur registreren en aangeven wanneer de warmtewisselaar gereinigd moet worden. Het past de droogtijd voortdurend aan.

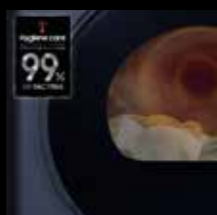

**Hygiene Care**  
Maak korte metten met bacteriën, mijten en allergenen op kleding en andere spullen, zoals linnengoed en stoffen speelgoed. Het Hygiene Care-programma reinigt zowel droge als natte spullen<sup>4</sup> door ze tijdens het drogen te verhitten.



**Super Speed**  
Je kleren zijn binnen twee uur proper en klaar om gedragen te worden. Super Speed droogt een combinatie van katoenen en synthetische kledingstukken in slechts 81 minuten<sup>5</sup>.



**Air Refresh**  
Onze Air Refresh-technologie verwijdert geurtjes en verfrist je kleding met hete lucht in plaats van water of wasmiddel. Zo ruikt je kleding altijd fris.

## Legende pictogrammen



## Microplastic Filter

Verminder de hoeveelheid microplastics die in de oceanen terechtkomt. De Microplastic Filter vangt tot 98% van de milieuschadelijke microplastics<sup>1</sup> op die vrijkomen bij het wassen, werkt met elk type voorlader wasmachine<sup>2</sup> en is gemakkelijk te legen en schoon te houden.



**Minder Microplastics**  
Help de hoeveelheid schadelijke microplastics die in het milieu terechtkomen te verminderen. Deze filter vangt tot 98% van de vrijgekomen microplastics<sup>1</sup> op tijdens het wassen, die normaliter niet kunnen worden verwijderd door een standaard waterzuiveringsinstallatie.

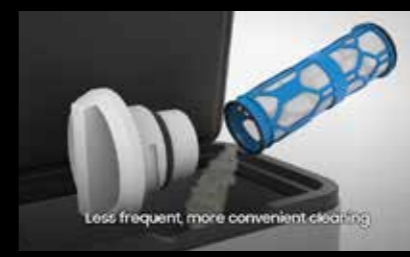

**Filter eenvoudig reinigen**  
Bespaar tijd en moeite bij het schoonmaken van de filter. De beweging van het mesje in de Microplastic Filter zorgt ervoor dat de microplastics naar één kant worden verplaatst. De filter raakt dus niet snel verstopt en hoeft slechts na elke 30 wasbeurten<sup>3</sup> gereinigd te worden. De microplastics kunnen gemakkelijk worden verwijderd en weggegooid<sup>4</sup>.



**SmartThings**  
De SmartThings App<sup>5</sup> waarschuwt je bij problemen met de werking van de filter of andere afwijkende omstandigheden. De app waarschuwt je ook wanneer de filter gereinigd moet worden.

## MICROPLASTIC FILTER

FT-MF



€149\*

- Uitstoot van microplastic tot 98%<sup>1</sup> verminderd
- Eenvoudige filterreiniging
- Gemaakt van kunststof tot 90% gerecycleerd<sup>6</sup>
- Obstructie detectie (sensor)
- Alarm voor filterreiniging
- Energieverbruik : 7Wh/cyclus
- SmartThings

(1) Getest in overeenstemming met IEC 60456-2010 / lading van 4 kg / Super Eco Wash koud (WF80F5E5U4W) versus Katoen 40°C zonder EcoBubble (WF0702WKU). Afzonderlijke resultaten kunnen verschillen.  
(2) Gebaseerd op een laboratoriumtest met EMPA-stroken van Springboard Engineering, waarin de werking van een normaal vloeibaar wasmiddel vergeleken werd met bubbeltechnologie, zonder mechanische invloed.  
(3) Getest met de Samsung QuickDrive™ WW8800M met een IEC-standaardlading van 3 kg. (4) 2 kg droge was of 4 kg natte was. (5) Getest met de Samsung QuickDrive™ WW8800M met een IEC-standaardlading van 3 kg.

(1) Getest in het Ocean Wise Plastics Lab op het WW90T734DWH-model (met gebruik van het Synthetisch programma met een lading van ongeveer 2 kg synthetische textielwas), waarbij de hoeveelheid vrijgekomen microplastics is vergeleken met en zonder de geïnstalleerde Microplastics Filter. De hoeveelheid wordt berekend door het afvoerwater te filteren door een 50µm-filter. (2) Deze filter is alleen bedoeld voor gebruik bij wasmachines met voorlader. Als de filter wordt gebruikt bij niet-voorlader wasmachines, vervalt de standaard garantie op de filter. Aanbevolen voor gebruik met Samsung voorlader wasmachines (behalve 25" modellen). We raden aan om de filter te gebruiken op 24" 25" modellen hebben afvoerpompen met verschillende afmetingen, wat lastig kan zijn bij de installatie. Als de filter wordt gebruikt voor wasmachines die niet van Samsung zijn, geldt de garantie van Samsung alleen op de filter. We raden aan om de garantievoorwaarden van je niet-Samsung wasmachine te lezen om na te gaan of gebruik van accessoires/onderdelen van 3e partijen de garantie van de machine niet ongeldig maakt. De afmeting van de afvoer pomp moet binnen 20-22 mm liggen voor installatie. (Met behulp van de meegeleverde adapter kan de filter ook worden geïnstalleerd op wasmachines met afvoerpompen met een afmeting van 19-26mm). Bij gebruik bij wasmachines die niet van Samsung zijn, kan de waterafvoer langer duren dan normaal. (3) De filter kan 30 dagen gebruikt worden in een voorlader wasmachine (testmodel WW90T734 \*\*\*\*\*) met het Katoen programma onder een belasting van maximaal 5 kg wasgoed. De reinigingscyclus van de filter kan variëren afhankelijk van het type kleding, wasbelasting, wasprogramma, mate van vervuiling van de kleding, enzovoort. (4) De opgevangen microplastics moeten worden weggegooid als afval en mogen niet worden weggespoeld met water. (5) Beschikbaar via de SmartThings App. De Samsung SmartThings App werkt met Android OS 8.0 (Oreo) of hoger, geoptimaliseerd voor Samsung smartphones. De SmartThings App werkt ook met iOS 13 of hoger voor iPhone smartphones. Voor deze functie heb je een Samsung-account nodig. (6) Totaalgewicht van het product: 1858g (exclusief accessoires). Gewicht van plastic onderdelen: 1071,3 g, inclusief 960,3 g (89,6%) gerecyclede plastic onderdelen (gerecyclede ABS-onderdelen: 596,8 g en gerecyclede PP-onderdelen: 363,5 g).

OVENS  
KOOKPLATEN  
DANKAPPEN  
VAATWASSERS  
KOELEN  
WASMACHINES & DROOGKASTEN  
AIRPRESSER  
LUCHTZUVERAARS  
INBOUWSCHEMAS  
TECHNISCHE TABELLEN

# Wasmachines

6000 SERIE WAS/DROOG COMBI 9/6KG 1400 TR/MIN

WD90T634ABH

€999\*



20 JAAR GARANTIE DIGITAL INVERTER MOTOR

- Energieklasse wassen: B
- Energieklasse wassen+drogen: E
- Capaciteit: 9/6kg
- 1400 tpm
- Autodose
- EcoBubble™
- Hygiene Steam
- Digital Inverter (20 jaar garantie)
- Super Speed (5kg/59min)
- Centrifuge resultaat: B
- SmartThings
- AI Control

7000 SERIE WASMACHINE 9KG 1400 TR/MIN

WW90T754ABT

€1049\*



20 JAAR GARANTIE DIGITAL INVERTER MOTOR

A+ G A

- Energieklasse: A
- AI Energy Mode: bespaar tot 70% energie
- Capaciteit: 9kg
- 1400 tpm
- QuickDrive™: Q-Bubble
- AddWash™
- EcoBubble™
- Hygiene Steam
- Super Speed (5kg/39min)
- Digital Inverter (20 jaar garantie)
- SmartThings
- AI Control

5000 SERIE WASMACHINE 8KG 1400 TR/MIN

WW80T534AAWA

€769\*



20 JAAR GARANTIE DIGITAL INVERTER MOTOR

A+ G A

- Energieklasse: A
- AI Energy Mode: bespaar tot 70% energie
- Capaciteit: 8kg
- 1400 tpm
- Autodose
- EcoBubble™
- Hygiene Steam
- Digital Inverter (20 jaar garantie)
- SmartThings
- AI Control

# Droogkasten

7000 SERIE DROOGKAST 9KG A+++

DV90T7240BT

€1099\*



20 JAAR GARANTIE DIGITAL INVERTER MOTOR

- Energieklasse: A+++
- AI Energy Mode: bespaar tot 20% energie
- Condensatie met warmtepomp
- Capaciteit: 9kg
- Digital Inverter (20 jaar garantie)
- Optimal Dry (Sensor programma's)
- Super Speed (3kg/81min)
- Air Refresh
- Hygiene care
- SmartThings
- AI Control

5000 SERIE DROOGKAST 8KG A+++

DV80T5220TW

€849\*



20 JAAR GARANTIE DIGITAL INVERTER MOTOR

- Energieklasse: A+++
- AI Energy Mode: bespaar tot 20% energie
- Condensatie met warmtepomp
- Capaciteit: 8kg
- Digital Inverter (20 jaar garantie)
- Optimal Dry (Sensor programma's)
- SmartThings
- AI Control

## STAPELKITS

SKK-UDW

€69\*

Van toepassing op volgende Samsung wasmachines in combinatie met Samsung droogkasten.



Wasmachines

WW90T854ABT/S2  
WW80T534AAWAS2

Droogkasten

DV90T7240BT/S2  
DV80T5220TW/S2

SKK-DF

€20\*

Van toepassing op alle modellen van het gamma.





# Bespoke wasmachines

## WASMACHINE



WW11BB944AGBS2

€1149\*



- Energieklasse: A
- AI Energy Mode: bespaar tot 70% energie
- Capaciteit: 11kg
- 1400 tpm
- QuickDrive™: Q-Bubble
- AI Wash
- AI EcoBubble™
- Hygiene Steam
- Super Speed (5kg/39min)
- Digital Inverter (20 jaar garantie)
- SmartThings
- AI Control
- Bespoke design

## WASMACHINE



WW11BB744AGBS2

€999\*



- Energieklasse: A
- AI Energy Mode: bespaar tot 70% energie
- Capaciteit: 11kg
- 1400 tpm
- AI Wash
- AI EcoBubble™
- Hygiene Steam
- Super Speed (5kg/59min)
- Digital Inverter (20 jaar garantie)
- SmartThings
- AI Control
- Bespoke design

# Bespoke droogkasten

## DROOGKAST

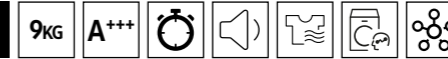

DV90BB9445GBS2

€1299\*



- Energieklasse: A+++
- AI Energy Mode: bespaar tot 20% energie
- Condensatie met warmtepomp
- Capaciteit: 9kg
- Digital Inverter (20 jaar garantie)
- Silent Dry
- Super Speed (5kg/81min)
- Air Refresh
- Hygiene care
- SmartThings
- AI Control
- Bespoke design

## DROOGKAST



DV90BB7445GBS2

€1249\*



- Energieklasse: A+++
- AI Energy Mode: bespaar tot 20% energie
- Condensatie met warmtepomp
- Capaciteit: 9kg
- Digital Inverter (20 jaar garantie)
- Super Speed (5kg/81min)
- Air Refresh
- Hygiene care
- SmartThings
- AI Control
- Bespoke design

## STAPELKITS

SKK-SSV

€89\* (zwart)



Wasmachines

WW11BB944AGBS2  
WW11BB744AGBS2

Droogkasten

DV90BB9445GBS2  
DV90BB7445GBS2

# AirDresser™

Verfris  
je kleding  
elke dag



## JetSteam

### Ontsmet en fris je kleding

Ontsmet en fris je kleding op met JetSteam. Stoom dringt door in de stof van je kleding en verwijdert 100% huisstofmijt en 99,9% van virussen, bacteriën en gassen die vieze geurtjes veroorzaken\*.



## Geurfilter

### Parfumeren

De geurfilter van de AirDresser™ vangt geuren op en verwijdert ze uit je kleding. Voeg ook je favoriete geurzakjes of parfum toe aan de AirDresser™, zodat je kleding ruikt alsof je deze net bij de droogkuis hebt opgehaald.



## Ontkreukfunctie

### Minder kreuken en minder strijken

Haal eenvoudig alle kreuken uit je kleren zonder te strijken. Door een combinatie van stoom en lucht worden kreuken uit kleding verwijderd.



\*Verwijdert: 1) 99,9% van 3 virussen (adenovirus, influenza en herpesvirus) gebaseerd op tests door het laboratorium van de Universiteit van Korea met een Sanitize-programma. 2) 99,9% van 2 soorten bacteriën (E.coli en S.aureus) met een Sanitize-programma. 3) 99% van gassen die geurtjes veroorzaken (isovaleriaanzuur; zweet, 4-ethenylpyridine; tabak, valeraldehyde; voedsel, bijv. van gegrild vlees en tetrachloorethyleen; chemisch reinigen) gebaseerd op tests door Intertek met een normaal programma. 4) 99% van schadelijke stoffen (perchloorethyleen) gebaseerd op tests door Intertek met een normaal programma. Individuele resultaten kunnen verschillen afhankelijk van de gebruikssituatie. \*Doodt: 1) 100% huisstofmijt, gebaseerd op tests door Intertek / BAF-certificering met een Sterilization Sanitize-programma.





## Warmtepomptechnologie

### Kleding drogen op een lage temperatuur

Droog je kleding op een milde manier met de warmtepomptechnologie van de AirDresser™. De vochtigheidssensor meet wanneer de kleding droog is, waardoor je dus altijd droogt in de kortst mogelijke tijd.



## Jet Air + Air Hanger

### Snel en stil stof van kleren verwijderen

Verwijder snel en stil stof aan de binnen- en buitenkant van je kleding. Krachtige luchtstromen maken vastzittend stof los, zelfs diep in de kleding.



## Self Clean Technology

### Ook de binnenkant blijft hygiënisch schoon en fris

Droog kleding op een milde manier, zonder schade of krimpen. Via een goede boven en onder luchtcirculatie kan de kleding gelijkmatig drogen.

## AIRDRESSER



DF60R8600CG

€1999\*



- Capaciteit: 3 jassen + 3 broeken
- JetSteam: kleding opfrissen
- Geurfilter: nare geurtjes verwijderen
- Drogen: warmtepomptechnologie
- Ontkreuken
- Programma's: Normaal, Snel 20min., Ontsmetten, Delicaat, Drogen (3 programma's), Special (9 programma's), Download extra (6 programma's)
- Soft Close deur
- Smart Control
- Digital Inverter



# Luchtzuiveraars

## Altijd schonere lucht in huis

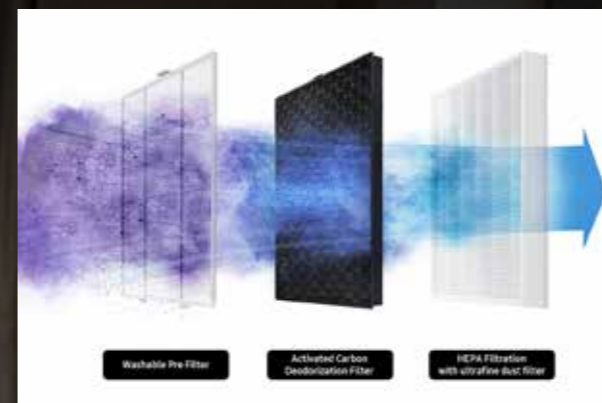

### Verwijdert tot 99,97% stof van 0,3µm

#### Meerlaags zuiveringssysteem

Het meerlaags zuiveringssysteem zorgt voor een zuivere en veilige lucht. Eerst worden grotere stofdeeltjes onttrokken. Een actieve kooldesodorisatiefilter verwijdert daarna schadelijke gassen<sup>1</sup>. Het HEPA-filtersysteem met ultrafijn stoffilter vangt ook nog eens 99,97% ultrafijn stof<sup>2</sup> op en houdt bacteriën tegen<sup>3</sup>.



### Groter bereik

#### Zuivert de lucht sneller

Zuiver een grote ruimte sneller van hoek tot hoek<sup>4</sup>. De luchtinstroom aan de voorkant trekt gemakkelijk lucht aan. De Power Fan maakt gebruik van de 3 Way Air Flow om de schone lucht in meerdere richtingen te verspreiden. Hij heeft dus een breder bereik en zuivert de lucht sneller met een CADR van 467m<sup>3</sup> per uur<sup>5</sup>.



### Controleer met meer precisie

#### Numeriek EasyView Display

Een Laser PM Sensor volgt in realtime de luchtkwaliteit, zelfs fijne deeltjes van minder dan 1,0 µm, en gasvormige vervuulende stoffen op. Het numerieke EasyView Display toont het niveau van PM1,0/2,5/10 luchtverontreiniging. De vierkleurige indicator geeft ook duidelijk en op intuïtieve wijze aan hoe schoon de lucht is.

(1) Getest met de Samsung AX80K7580WFD op toluene, xyleen, benzeen, ethylbenzeen, styreen en formaldehyde door het National Test Institute of Korea. (2) Het filtermateriaal heeft een stofverzamelings-efficiëntie van meer dan 99,97%, gebaseerd op stofdeeltjes van 0,26 µm, zoals omschreven in de 42 CFR part 84. Getest door het National Test Institute of Korea. (3) Getest met het filtermateriaal van het stofverzamelingsfilter door het National Test Institute of Korea. (4) Gebaseerd op interne testresultaten. Getest met de Samsung AX60K5580WFD vergeleken met het conventionele Samsung-model AX40K3020UWD. Prestaties kunnen variëren afhankelijk van de daadwerkelijke gebruiksomgeving. (5) CADR > 467m<sup>3</sup>/u. Getest door de KACA (Korea Air Cleaning Association).





## Modulair design

### Afgestemd op jouw behoeftes

Modules kun je gemakkelijk bevestigen of loskoppelen, afhankelijk van de gelegenheid of de ruimte. Het modulaire ontwerp heeft een handig dockingsysteem met draadloze Bluetooth-connectiviteit. Je kunt modules zonder ingewikkelde installatie met elkaar combineren om een grote ruimte te zuiveren.



## SmartThings

### Bediening vanop afstand<sup>1</sup>

Controleer de luchtkwaliteit altijd en overal. Met de SmartThings-app<sup>2</sup> kun je op afstand de luchtreiniger bedienen. Via het touchscreen of met spraakbesturing<sup>3</sup> kun je het apparaat aan- of uitzetten, de luchtkwaliteit controleren, andere functies bedienen en de status van de filter monitoren.



## Automatisch optimaal frisse lucht

### Auto Mode / Sleep Mode

Auto Mode detecteert het luchtverontreinigingsniveau en past automatisch het vermogen en de snelheid van de ventilator aan. Zo hoef je zelf niets te doen en verbruik je minder energie. In de Sleep Mode is de luchtstroom zachter en stiller en is het display niet verlicht, zodat je slaap niet wordt verstoord.



## Windfree™

### Aangename zuivering

Zuivert ruimtes met minder lawaai en geen koude tochten. Windfree™ zuivering zorgt voor een comfortabele omgeving zonder het onaangename gevoel van een koude bries op uw huid. Schone lucht wordt zachtjes en stil door de ruimte verspreid via bijna 60.000 microluchtgaatjes, zodat u er geen last van heeft.

## LUCHTZUIVERAAR

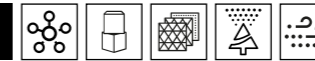

CUBE AX47R9080SS

€899\*



- Verwijdert 99,97% van alle allergenen uit de lucht\*\*
- SmartThings
- Modular premium design
- Windfree™
- Capaciteit: 47m<sup>2</sup>
- Power fan & 3 way air flow
- 3-step filter system (HEPA)
- Activated Carbon Deodorization Filter
- Laser PM sensor (PM1.0/2.5/10) en gassensor
- Numeriek Air quality display
- Vervanging filter alarm
- Kinderslot
- Auto/slaap modus

## LUCHTZUIVERAAR

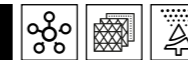

AX60R5080WD

€449\*



- Verwijdert 99,97% van alle allergenen uit de lucht\*\*
- SmartThings
- Capaciteit: 60m<sup>2</sup>
- Power fan & 3 way Air Flow
- Laser PM sensor (PM1.0/2.5/10) en gassensor
- 3-Step Filter System (HEPA)
- Activated Carbon Deodorization Filter
- Numeriek Air Quality Display
- Easy Moving Wheel
- Vervanging filter alarm
- Kinderslot
- Auto/slaap modus
- Wielletjes om makkelijk te verplaatsen

(1) Enkel van toepassing op AX47R9080SS/EU & AX60R5080WD/EU. (2) Beschikbaar voor Android- en iOS-apparaten. Voor deze functie heb je een Wi-Fi-verbinding nodig. (3) Spraakbesturing wordt ondersteund in 8 talen: Engels (Engels (VS)), Koreaans, Chinees, Duits, Frans, Spaans en Italiaans.

\*RRP: Adviesprijs • Technische specificaties: P192

\*\*Getest met het filtermateriaal van het stofverzamelingsfilter door het National Test Institute of Korea.



## FILTERS

CFX-D100

€59\*

- Compatibel met model:  
AX60R5080WD/EU



CFX-H100

€79\*

- Compatibel met model:  
AX47R9080SS/EU





# Inbouwschema's

## OVENS INFINITE LINE

NV75T9979CD / NV75T8979RK

Oven (mm)

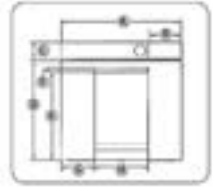

A	595	E	439
B	163	F	22
C	85	G	165
D	495,5	H	264

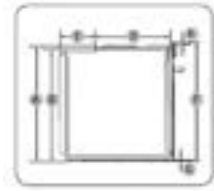

A	579	E	17
B	559	F	596
C	177	G	7
D	570		

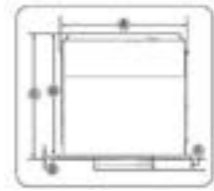

A	560	D	21
B	549	E	50
C	570		



A	Min. 550
B	Min. 560
C	Min. 50
D	Min. 590 - Max. 600
E	Min. 460 x Max. 50

Opmerking: Het inbouwmeubel moet verluchttingsgaten hebben om warmte af te voeren en lucht te laten circuleren

NQ50T9539BD / NQ50T8539BK

Compact oven (mm)

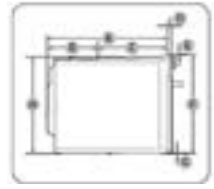

A	549	E	10
B	233	F	456
C	316	G	6
D	21	H	446

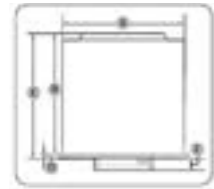

A	560	D	21
B	549	E	50
C	570		

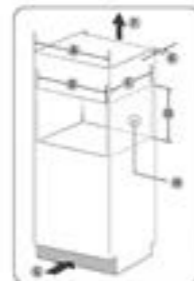

A	600
B	Min. 564 - 568
C	Min. 550
D	Min. 446 / Max. 450
E	Min. 50
F	200cm <sup>2</sup>
G	200cm <sup>2</sup>
H	Opening voor elektriciteits-aansluiting (Ø30)

## OVENS STAINLESS STEEL ONYX BLACK BLACK STAINLESS STEEL

SERIE 7 SERIE 6 SERIE 5 SERIE 4

NV7B modellen

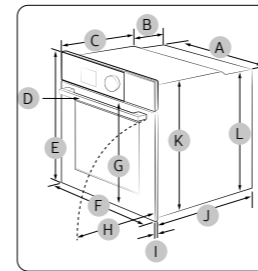

Oven (mm)

A	560	G	503
B	166	H	481
C	384	I	21
D	45	J	550
E	596	K	579
F	595	L	559

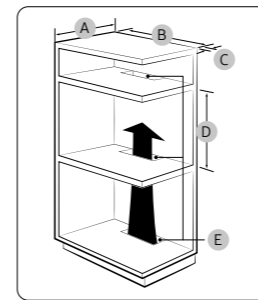

A	Min. 550
B	Min. 560
C	Min. 50
D	Min. 590 - Max. 600
E	Min. 460 x Min. 50

Opmerking: Het inbouwmeubel moet verluchttingsgaten hebben (E) om warmte af te voeren en lucht te laten circuleren.

NQ5B modellen

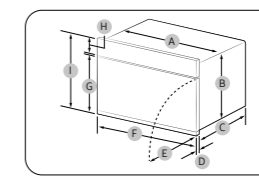

Oven (mm)

A	560	F	595
B	446	G	354
C	549	H	85
D	21	I	456
E	341		

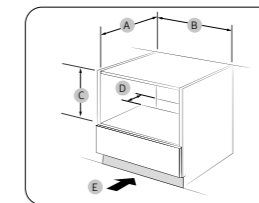

A	Min. 550
B	Min. 564 / Max. 568
C	Min. 446 / Max. 450
D	50
E	200cm <sup>2</sup>

Opmerking: De minimum vereiste hoogte (C) is enkel voor de installatie van een oven.

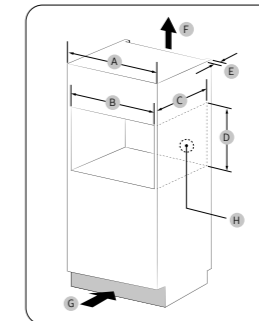

A	600
B	Min. 564-568
C	Min. 550
D	Min. 446 / Max. 450
E	Min. 50
F	200cm <sup>2</sup>
G	200cm <sup>2</sup>
H	Opening voor elektriciteits-aansluiting (Ø30)

**OVENS** WARMHOUDLADES

NL20T9100WD / NL20T8100WK

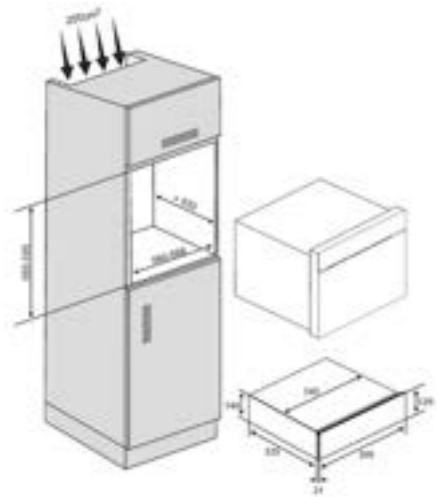

**OVENS** MICROGOLFOVENS

MG22M8274CT / MS22M8254AK / MG22T8254AB / MS22T8254AB

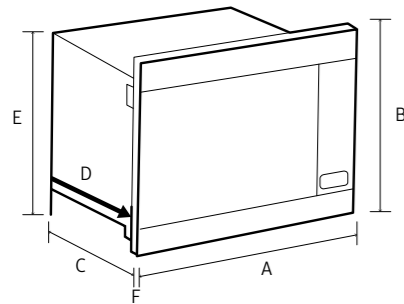

A	Breedte (mm)	595
B	Hoogte (mm)	380
C	Diepte (mm)	MG22M80: 320 MS22M80: 306
D	Diepte zonder band (mm)	MG22M80: 299 MS22M80: 285
E	Hoogte (mm)	306.4 ~ 321.4
F	Diepte (mm)	21

**KOOKPLATEN** GEÏNTEGREERDE DAMPKAP

NZ84T9747VK / NZ84T9747UK

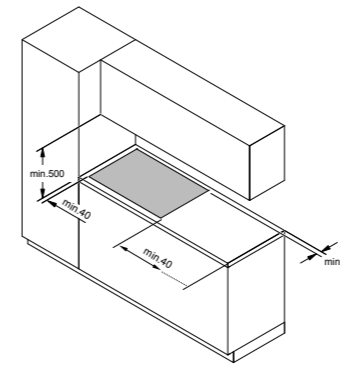

**TYPE INSTALLATIE**

**OPBOUW**

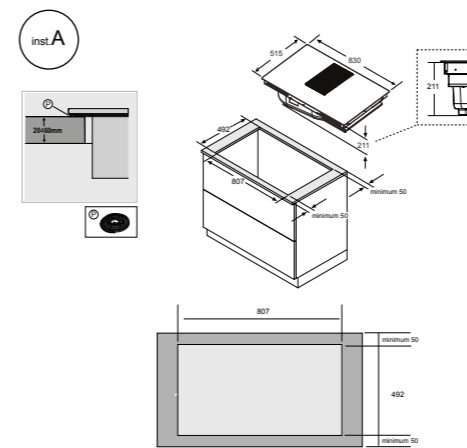

**VLAKBOUW**

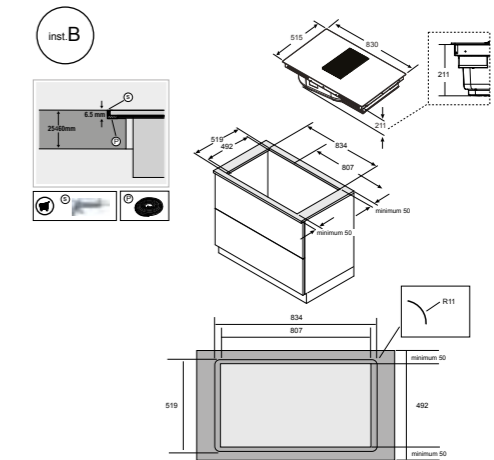

**TYPE AFVOER**

AFVOER : NZ84T9747UK

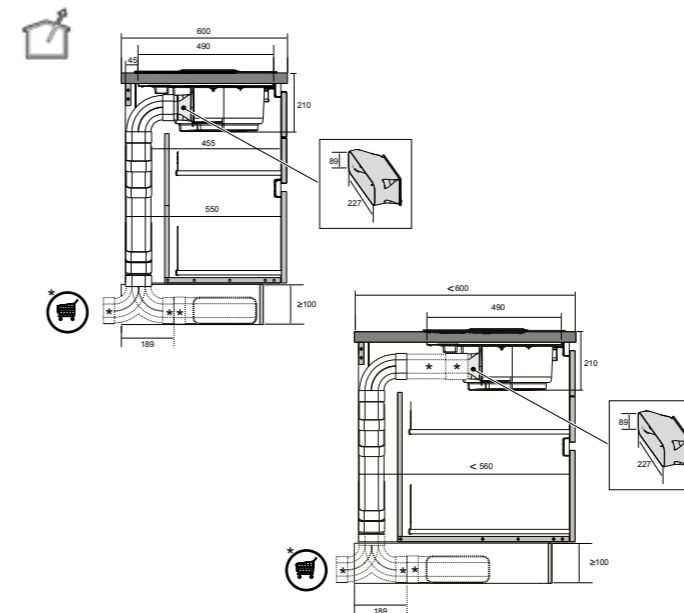

RECIRCULATIE : NZ84T9747VK

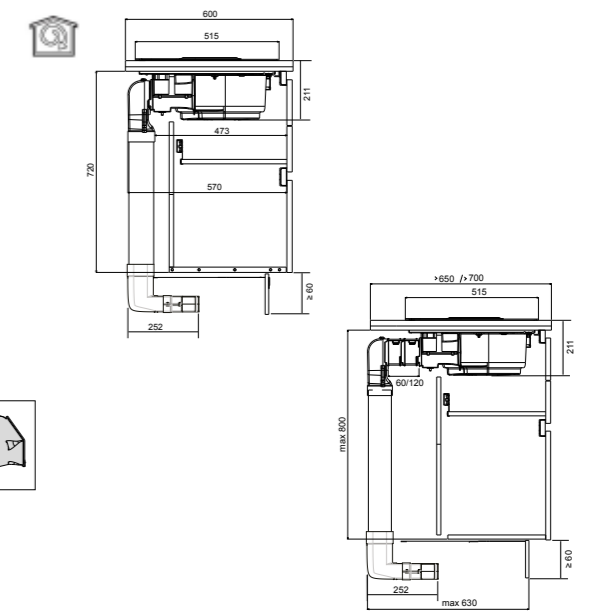



**KOOKPLATEN** INDUCTIE 60 CM

NZ64B7799FK / NZ64B6056GK / NZ64B5046FK

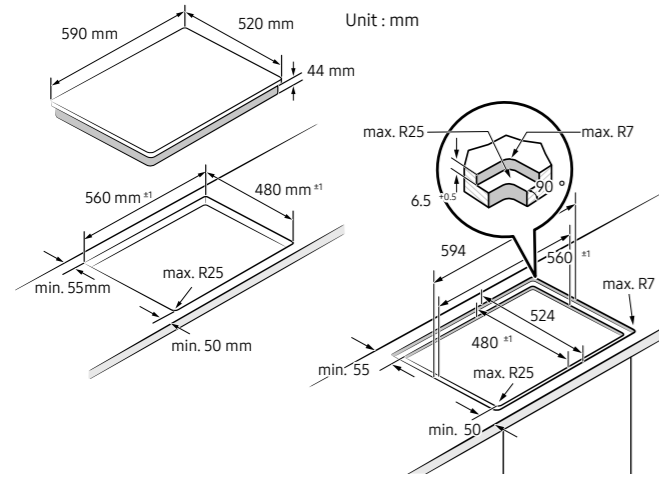

**INDUCTIE 80CM**

NZ84C6058KK / NZ85C6057KK / NZ84C6057KK / NZ84C5047FK

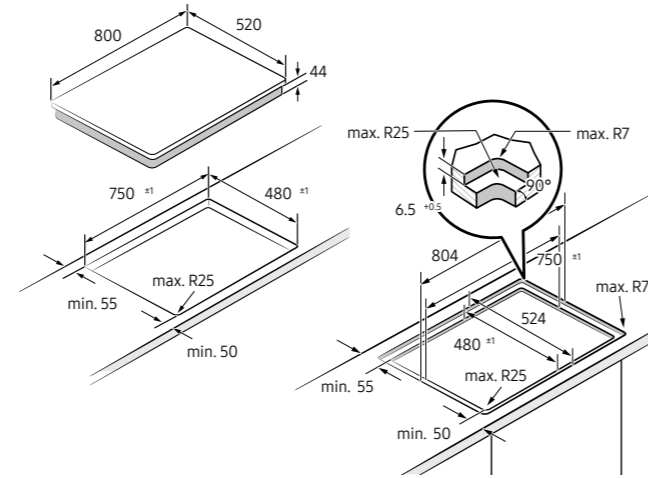

**KOOKPLATEN** INDUCTIE

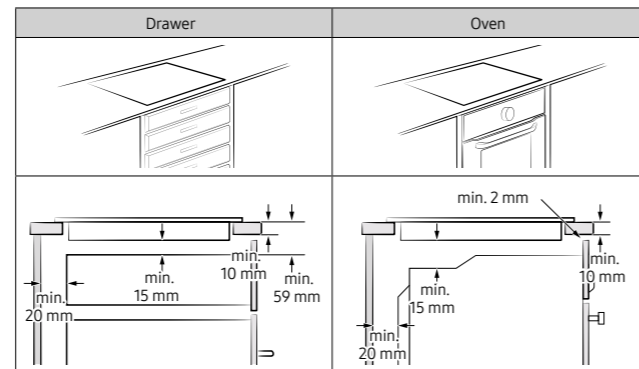
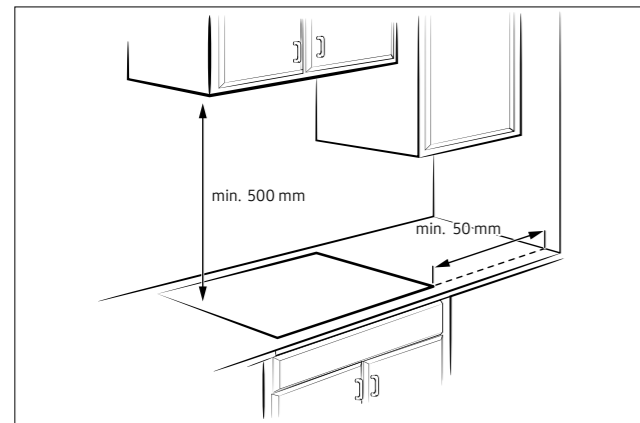

**KOOKPLATEN** VITROKERAMISCH

NZ64F5RD9AB

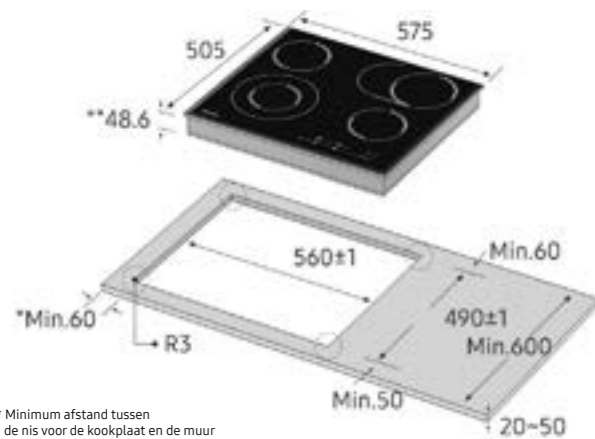

\* Minimum afstand tussen de nis voor de kookplaat en de muur  
\*\* Maximumdiepte installatie

**DAMPKAPPEN** WANDDAMPKAPPEN

NK36N9804VB / NK36T9804VD

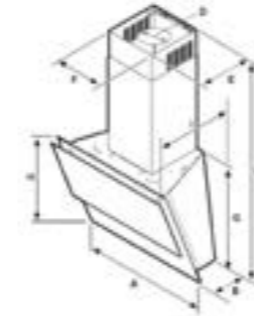

A	898 mm
B	166 mm
C	min 105 - max 1486 mm
D	150 mm
E	250 mm
F	240 mm
G	485 mm
H	525 mm
I	386 mm

NK36M7070VB - 90CM / NK24M7070VB - 60CM



**DAMPKAPPEN** SCHOUWDAMPKAPPEN

NK36N5703BS

NK36M5070BM - 90CM

NK36M5070BS - 90CM / NK24M5070BS - 60CM

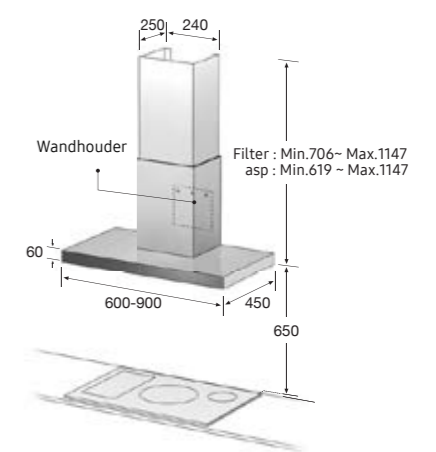
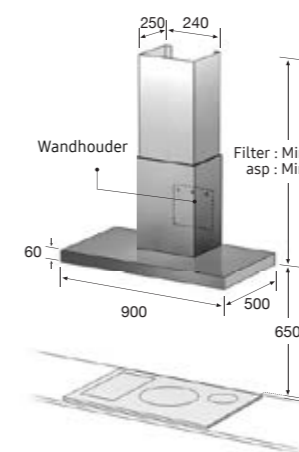
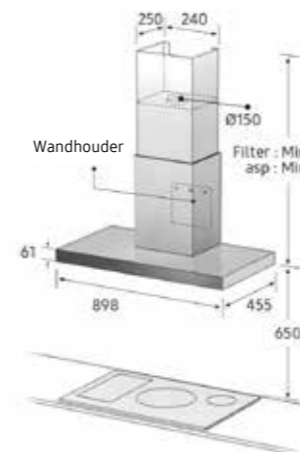

**DAMPKAPPEN** TELESCOPISCH

NK36M1030IS

NK24M1030IS / NK24M1030IB

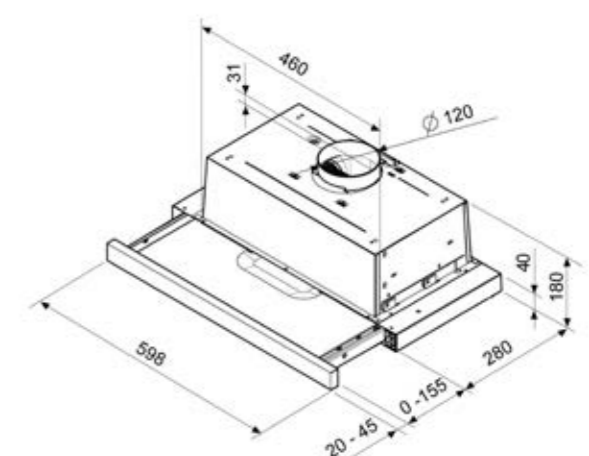
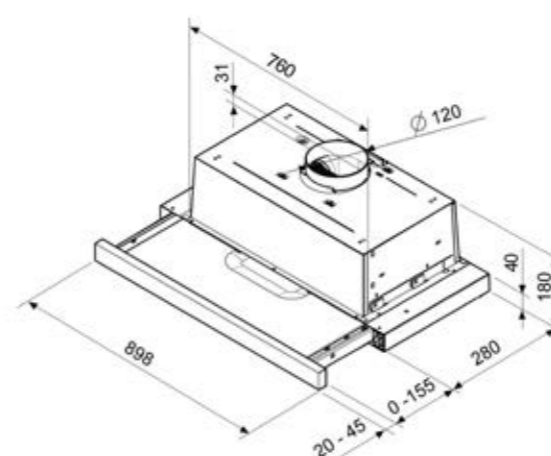

# VAATWASSERS

DW60M6070IB

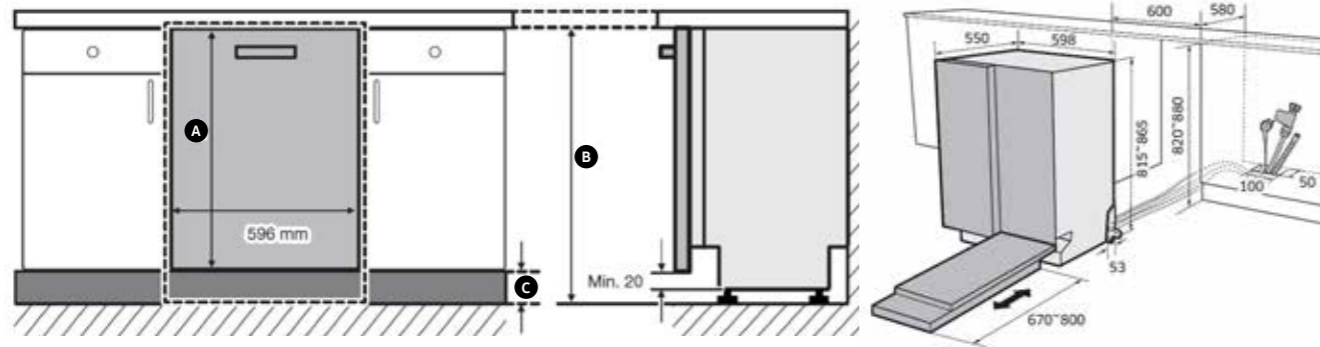

NISHOOGTE (MM)	820		830		840		850		860		870		880	
	L Max	L Min	L Max	L Min	L Max	L Min	L Max	L Min	L Max	L Min	L Max	L Min	L Max	L Min
HOOGTE NIVELLERINGS-SCHROEF (MM)	5	0	15	0	25	0	35	0	45	0	50	0	50	0

DECORATIEPANEEL HOOGTE (MM) (A)	C															
	670	150	150	160	160	170	170	180	180	190	190	200	200	210	210	
675	145	145	155	155	165	165	175	175	185	185	195	195	205	205		
680	140	140	150	150	160	160	170	170	180	180	190	190	200	200		
685	135	135	145	145	155	155	165	165	175	175	185	185	195	195		
690	130	130	140	140	150	150	160	160	170	170	180	180	190	190		
695	125	125	135	135	145	145	155	155	165	165	175	175	185	185		
700	120	120	130	130	140	140	150	150	160	160	170	170	180	180		
705	115	115	125	125	135	135	145	145	155	155	165	165	175	175		
710	110	110	120	120	130	130	140	140	150	150	160	160	170	170		
715	105	105	115	115	125	125	135	135	145	145	155	155	165	165		
720	100	100	110	110	120	120	130	130	140	140	150	150	160	160		
725	95	95	105	105	115	115	125	125	135	135	145	145	155	155		
730	90	90	100	100	110	110	120	120	130	130	140	140	150	150		
735	85	85	95	95	105	105	115	115	125	125	135	135	145	145		
740	80	80	90	90	100	100	110	110	120	120	130	130	140	140		
745	75	75	85	85	95	95	105	105	115	115	125	125	135	135		
750	70	70	80	80	90	90	100	100	110	110	120	120	130	130		
755	65	65	75	75	85	85	95	95	105	105	115	115	125	125		
760	60	60	70	70	80	80	90	90	100	100	110	110	120	120		
765	55	55	65	65	75	75	85	85	95	95	105	105	115	115		
770	50	50	60	60	70	70	80	80	90	90	100	100	110	110		
775	45	45	55	55	65	65	75	75	85	85	95	95	105	105		
780	40	40	50	50	60	60	70	70	80	80	90	90	100	100		
785	35	35	45	45	55	55	65	65	75	75	85	85	95	95		
790	30	30	40	40	50	50	60	60	70	70	80	80	90	90		
795	25	25	35	35	45	45	55	55	65	65	75	75	85	85		
800		20		30		40		50		60		70		80		
805				25		35		45		55		65		75		
810				20		30		40		50		60		70		
815						25		35		45		55		65		
820						20		30		40		50		60		
825								25		35		45		55		
830								20		30		40		50		
835										25		35		45		
840										20		30		40		
845												25		35		
850														20		
855															25	
860																20

L Max : Wanneer de nivelleerschroef is aangepast naar de maximale hoogte binnen de dimensies van de nis  
L Min : Geen aanpassing van de nivelleerschroef

DW60BG850B00ET

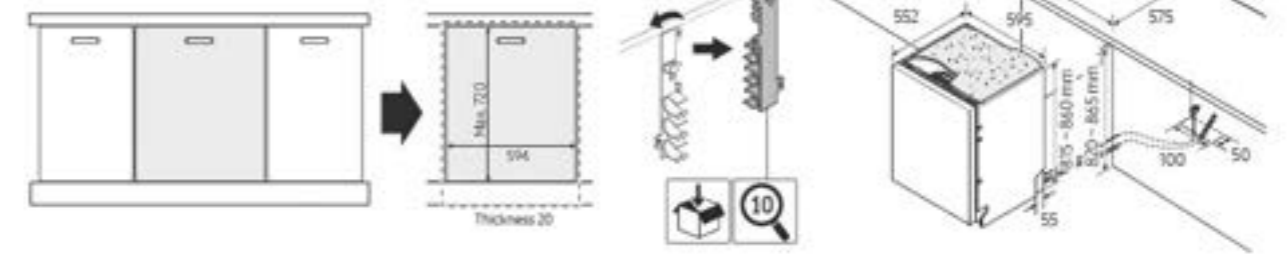

DW60BG850I00ET

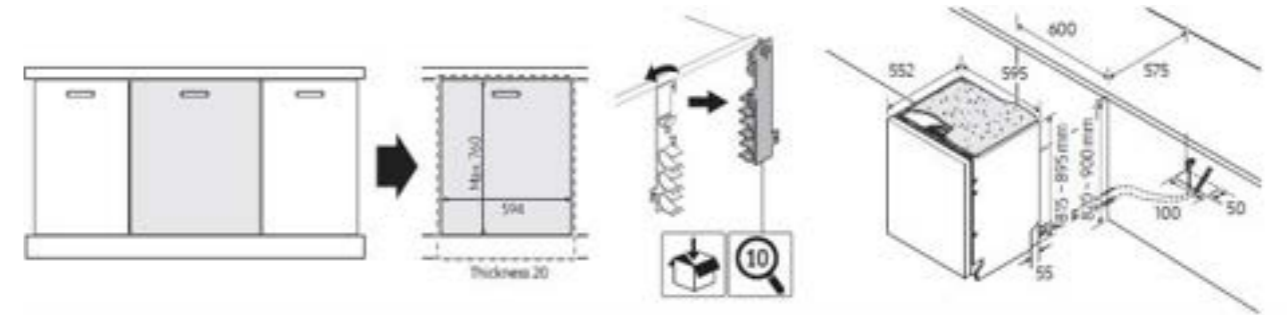

DW60A6092IB

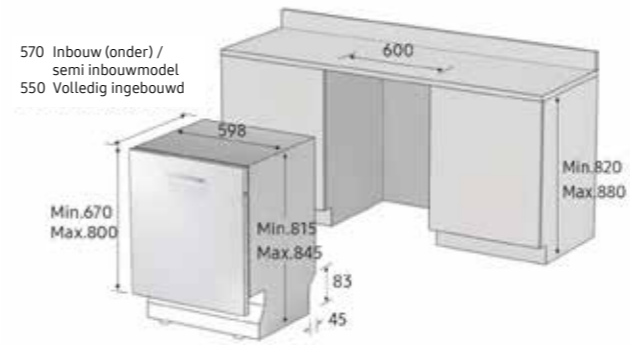

DW60M6050BB

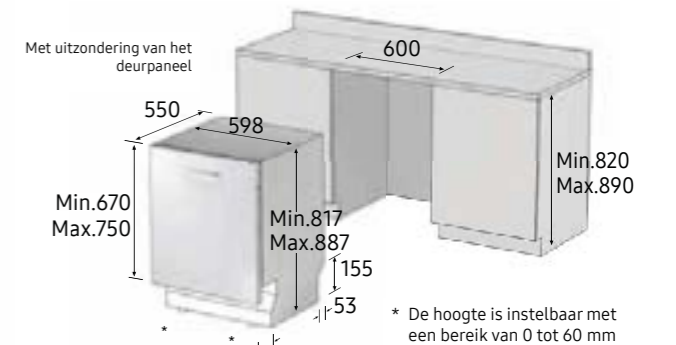

DW60A6092BB

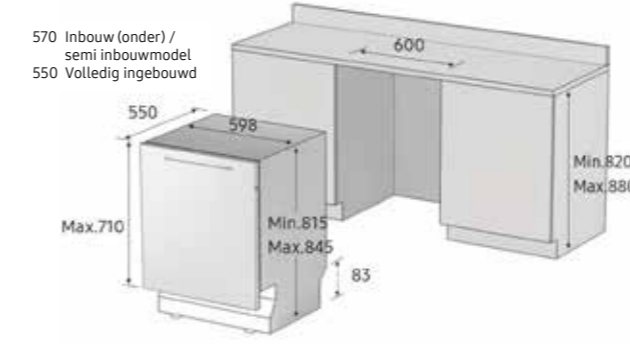

DW60M6040BB

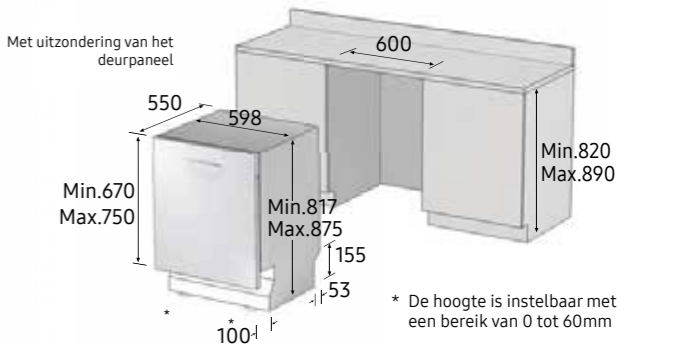



## KOELLEN INBOUWKOELKASTEN

BRB30\*

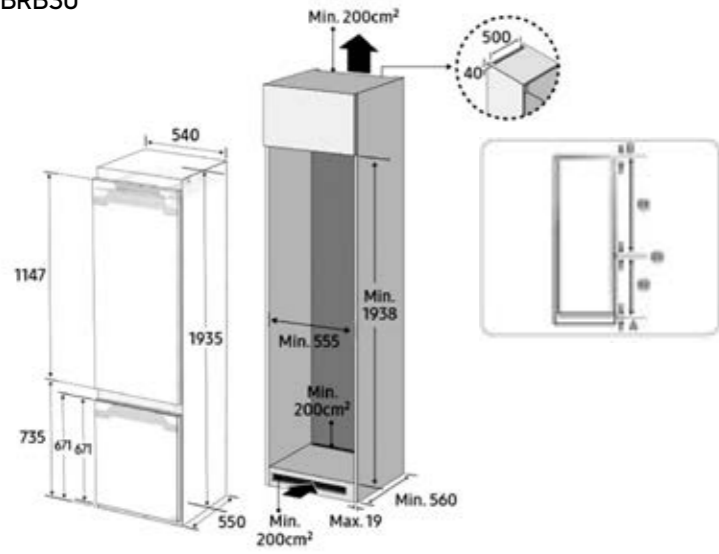

**NOTE**

To install a cabinet requiring a 3 mm gap (D3), see the cabinet reference table below.

Model	BRB30* SLIDE TYPE	BRB30* FIXED TYPE
RR	Min. 2341+5 Max. 2352+5	Min. 2343+5 Max. 2354+5
RR	Min. 670+4 Max. 721+4	Min. 660+4 Max. 709+4
RR	0 mm Fridge and freezer door gap	

Model	BRB30* SLIDE TYPE	BRB30* FIXED TYPE
RR	Min. 2341+5 Max. 2352+5	Min. 2343+5 Max. 2354+5
RR	Min. 670+4 Max. 721+4	Min. 660+4 Max. 709+4
RR	0 mm Fridge and freezer door gap	

- A. Lower edge of the front panel above the air ventilation.  
B. Front panel overhang.

BRB26\*

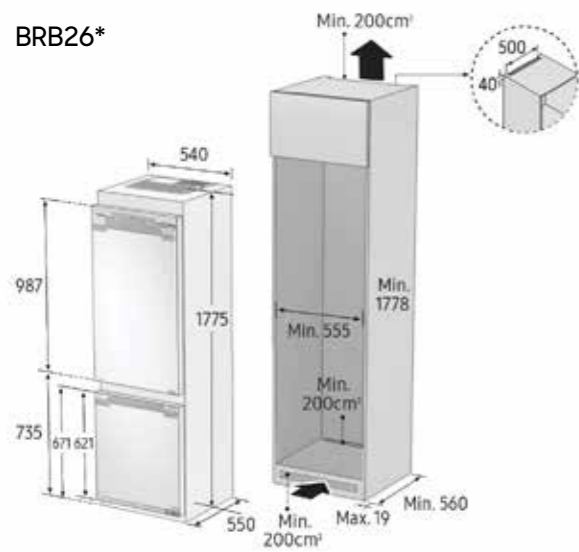

BRR12M001WW

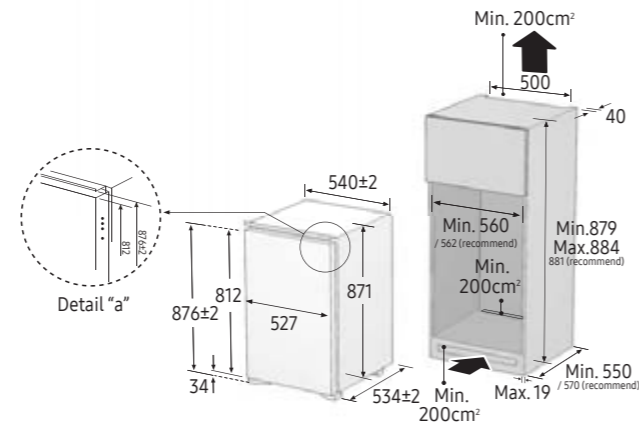

BRR29600EWW / BRR29610EWW / BRD27600EWW / BRD27610EWW / BRZ22600EWW / BRZ22610EWW

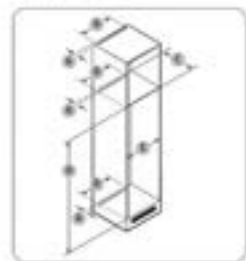

**CAUTION**

If the cabinet has a door, make sure the door is not heavy to prevent it from tipping or falling off.

Cabinet door	Thickness	Weight (kg)
Original cabinet door	Max. 18	Max. 25

Any product failure due to the following is not covered by the Warranty:  
1. Improper site conditions or incorrect cabinet size  
2. Defective cabinet  
3. Mistakes by the installer or the user

**Clearance**  
See the pictures and tables below for space requirements for installation.

Model	Side Type	Clearance (mm)				
		A	B	C	D	E
Slide Type	Min.	40	500	180	1778	180
	Recommended			180	1780	182
	Max.				1782	188
Fixed Type	Min.			180	1778	150
	Recommended			180	1780	182
	Max.				1782	188



Product Dimension (Unit: mm)	
A	540±2
B	550±2
C	1775±2
D	1720

## KOELLEN VRIJSTAANDE KOELKASTEN

RB34C\* / RB38C\*



	RB34C*	RB38C*
	Geïntegreerde handgreep	Geïntegreerde handgreep
A	Diepte incl. deur	658 mm
B	Breedte	595 mm
C	Totale hoogte	1853 mm

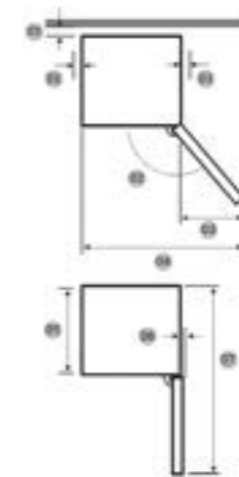

RB34C* / RB38C*	BESPOKE (RB34C* / RB38C*)
Geïntegreerde handgreep	Geïntegreerde handgreep
01	> 50 mm
02	135°
03	404 mm
04	999 mm
05	595 mm
06	6 mm
07	1210 mm

## KOELLEN BESPOKE

Model 1	Model 2	Model 3	Connectie kit
Koelvriescombinatie 185cm (RB34*)	Koelvriescombinatie 185cm (RB34*)		RA-C00K4BAA (15 mm spatie)
Koelvriescombinatie 185cm (RB34*)	Koelvriescombinatie 185cm (RB34*)	Koelvriescombinatie 185cm (RB34*)	RA-C00K4BAA 2x (15 mm spatie)
Koelvriescombinatie 185cm (RB34*)	1-deurs koelkast 185cm (RR*)		RA-C00K4BAA (15 mm spatie)
Koelvriescombinatie 185cm (RB34*)	1-deurs vriezer 185cm (RZ*)		RA-C00K4BAA (15 mm spatie)
Koelvriescombinatie 185cm (RB34*)	1-deurs koelkast 185cm (RR*)	1-deurs vriezer 185cm (RZ*)	RA-C00K4BAA (15 mm spatie)+ Kit aanwezig in 1-deurs koelkast
Koelvriescombinatie 203cm (RB38*)	Koelvriescombinatie 203cm (RB38*)		RA-C00K3BAA (7 mm spatie)
Koelvriescombinatie 203cm (RB38*)	Koelvriescombinatie 203cm (RB38*)	Koelvriescombinatie 203cm (RB38*)	RA-C00K3BAA 2x (7 mm spatie)
1-deurs koelkast 185cm (RR*)	1-deurs vriezer 185cm (RZ*)		Kit aanwezig in 1-deurs koelkast
1-deurs koelkast 185cm (RR*)	1-deurs koelkast 185cm (RR*)		Kit aanwezig in 1-deurs koelkast
1-deurs vriezer 185cm (RZ*)	1-deurs vriezer 185cm (RZ*)		RA-C00K3BAA (7 mm spatie)

## KOELEN VRIJSTAANDE KOELKASTEN

RF65A967ESG

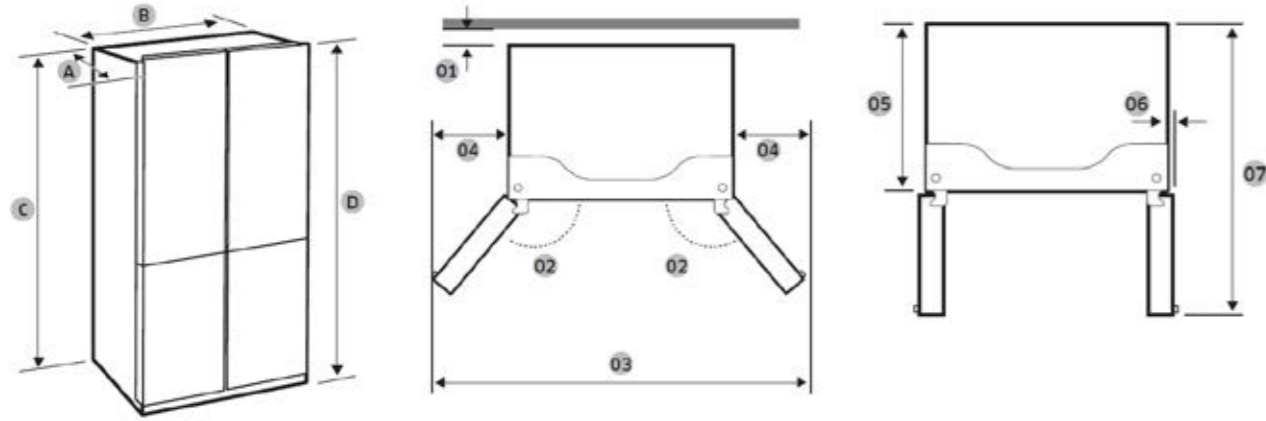

A	Diepte met deur (mm)	723
B	Breedte (mm)	912
C	Hoogte (mm)	1797
D	Totale hoogte (mm)	1825
	Locatie rooster	Rechts

1	Aanbevolen ventilatie ruimte (mm)	>50
2	Maximale openingsgrade (L/R) (°)	125
3	Breedte totale opening (mm)	1472
4	Ruimte tot aan de muur bij max opening (L/R) (mm)	282/282
5	Diepte zonder deur (mm)	610
6	Deur uitzetting (mm)	47
7	Totale diepte deur open (mm)	1093

RS6HA8891B1 / RS6HA8891SL / RS68A884CB1 / RS68A884CSL / RS67A881IS9 / RS67A881IB1 / RS66A8101B1 / RS66A8101S9 / RS68CG885DSL / RS68CG885ES9 / RS68CG883EB1 / RS68CG882DB1 / RS68CG853ES9

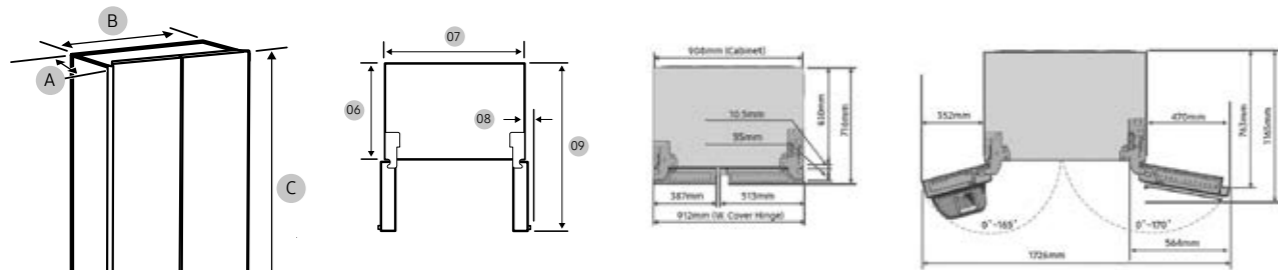

A	Diepte met deur (mm)	716
B	Breedte (mm)	912
C	Totale hoogte (mm)	1780
	Locatie rooster (Label C)	Achter- en zijkant
	Locatie rooster (Label D/E/F)	Achter

1	Aanbevolen ventilatie ruimte (mm)	>50
2/3	Maximale openingsgrade (L/R) (°)	165/170
2/3	Min openingsgrade (L/R) (°)	138/170
4	Ruimte tot aan de muur bij max opening (L/R) (mm)	352/470
4	Ruimte tot aan de muur bij min opening (L/R) (mm)	288/470
5	Breedte totale opening (mm)	1726
6	Diepte zonder deur (mm)	610
7	Breedte (mm)	912
8	Deur uitzetting (mm)	29
9	Totale diepte deur open (mm)	1165

RF50C510EB1 / RF50C510ES9

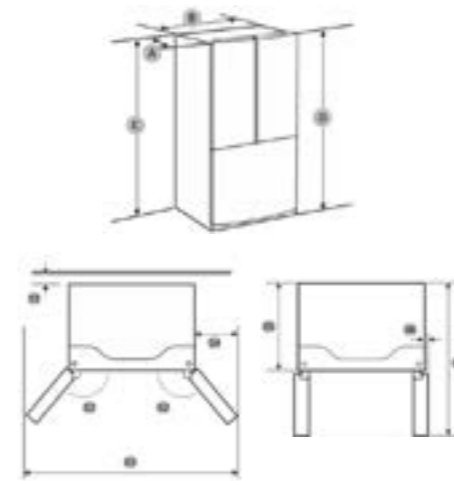

A	Diepte met deur (mm)	715
B	Breedte (mm)	817
C	Hoogte (mm)	1749
D	Totale hoogte (mm)	1776

1	Aanbevolen ventilatie ruimte (mm)	>50
2	Maximale openingsgrade (L/R) (°)	135/135
3	Breedte totale opening (mm)	1393
4	Ruimte tot aan de muur bij max opening (L/R) (mm)	291/291
5	Diepte zonder deur (mm)	625
6	Deur uitzetting (mm)	31,5
7	Totale diepte deur open (mm)	1.056
	Locatie rooster	Achter

RZ32C7CBEB1 / RR39C7EC5B1

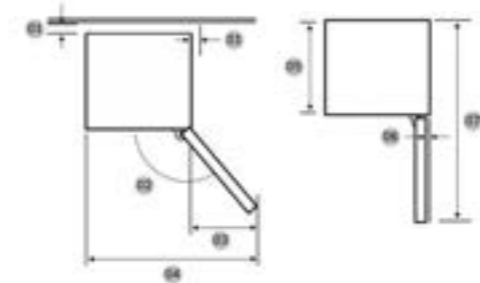

1	Aanbevolen ventilatie ruimte (mm)	> 50
2	Maximale openingsgrade (L/R) (°)	130
3	Breedte totale opening (mm)	377
4	Ruimte tot aan de muur bij max opening (L/R) (mm)	967
5	Diepte zonder deur (mm)	575
6	Deur uitzetting (mm)	5,5
7	Totale diepte deur open (mm)	1194



## Hoe je Amerikaanse koelkast installeren?

### Watersluiting

Aansluiting op stromend water met een 3/4" mannelijk geschroefde nippel.

De kraan mag niet achter de Amerikaanse koelkast worden gemonteerd. De waterfilter (indien extern) mag niet achter de Amerikaanse koelkast worden geïnstalleerd. We raden aan om de filter onder de gootsteen te installeren als de lengte van de buis dit toelaat. (zie technische specificaties).

### Elektriciteit

Het stopcontact mag niet aan de achterkant van de Amerikaanse koelkast worden geïnstalleerd. We raden aan om het op de achterkant van een aangrenzend meubelstuk te installeren.

### Ventilatie

Zorg ervoor dat er voldoende ruimte overblijft voor de ventilatie van het apparaat. Een gebrek aan ventilatie kan leiden tot oververhitting van het apparaat, vroegtijdige ijsvorming en vooral tot een sterk verkorte levensduur van het apparaat.

Alle Samsung koelkasten vereisen een minimale ventilatieruimte van 50 mm vanaf de zijkanten en achterkant van de koelkast en 100 mm vanaf de bovenkant van de koelkast.

De afmetingen van de ventilatieruimte verwijzen naar de afstand tussen de koelkast en kasten, muren of andere objecten (bijvoorbeeld: de koelkast die 900 mm breed is, die aan elke kant minstens 50 mm ruimte nodig heeft, heeft een minimale nis van 1000 mm nodig).

Zorg bij installatie tussen 2 keukenpanelen voor voldoende ventilatieopeningen / ruimtes voor luchtcirculatie aan de achterkant van het apparaat.

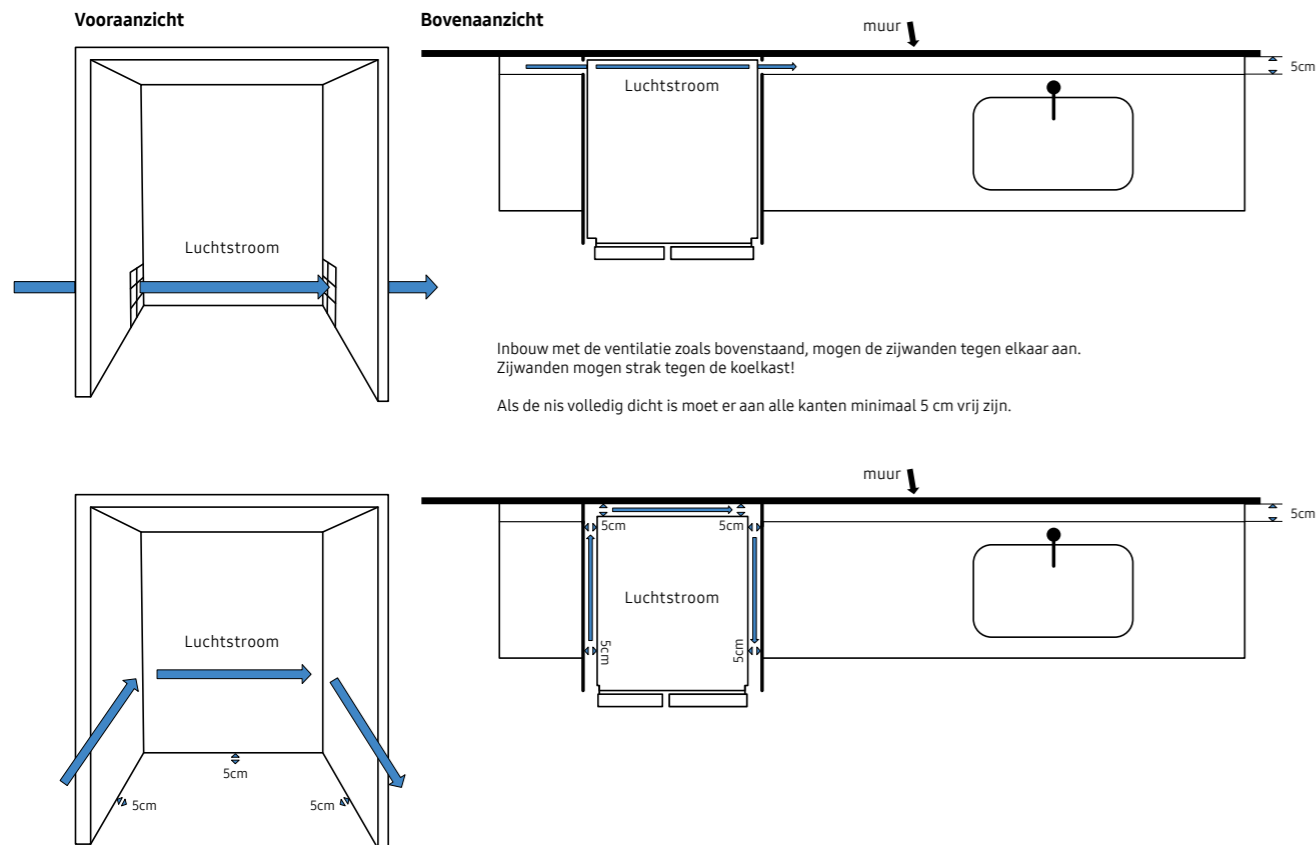

# Technische tabellen



INFINITE DUAL COOK OVENS		NV75T9979CD Infinite Dual Cook Steam	NV75T8979RK Infinite Dual Cook Steam
Type		Dual Cook Steam	Dual Cook Steam
Energieklasse*		A+	A+
Binnenwanden		Keramisch email	Keramisch email
Afwerking		Graphite Grey (Satin glass)	Onyx Black
Deur	Glasplaten	4	4
	Opening	Drop Down	Drop Down
	Soft Close	•	•
	Binnenlamp (W)	25W / 40W (Halogeen)	25W / 40W (Halogeen)
	Binnenlicht (positie)	Boven - Zijkant	Boven - Zijkant
Bediening	Hoogte bedieningspaneel (mm)	83,6	83,6
	Display	4,3" TFT-LCD Full Touch	4,3" TFT-LCD Non-Touch
	Bediening	Dial with LCD Touch	Dial
	SmartThings	•	•
Reinigingsmethode	Pyrolyse	•	•
	Katalyse	-	-
	Stoom	•	•
Grill	Type	Vast	Vast
<b>TECHNISCHE GEGEVENS</b>			
Temperatuurbereik	Hete lucht (°C)	30-275	30-275
	Grill (°C)	100-300	100-300
	Boven of onder (°C)	40-250	40-250
	Twin (°C)	40-250	40-250
	Bovenste grill (klein / groot) (W)	1600 / 1100	1600 / 1100
	Onderwarmte (W)	1100	1100
	Hete lucht (boven / onder) (W)	1200/1200	1200/1200
	Stroomtoevoer (W)	3650-3950	3650-3950
	Over Voltage Protection	•	•
<b>KOOKMODI</b>			
Gehele stand - Oven	Conventional / Convection / Eco Convection (°C)	30-275	30-275
	Grote grill / Eco grill (°C)	100-300	100-300
	Ventilator-grill (°C)	40-275	40-275
	Onderwarmte (°C)	100-230	100-230
	Braden (Pro-roast) (°C)	80-200	80-200
Gehele stand - Speciaal	Stoom / Boven- of onderwarmte + Hete lucht (°C)	-	-
	Dual Cook Steam™	•	•
	Add Steam/Steam Convection	•	•
	Steam Top Heat + Convection	•	•
	Steam Bottom Heat + Convection	•	•
	Fast Preheat (Except Power Control)	•	•
	Warm houden (°C)	40-100	40-100
	Bord verwarmen (°C)	30-80	30-80
	Defrost	•(30°C - 60°C)	•(30°C - 60°C)
	Prove Dough	•(30°C - 50°C)	•(30°C - 50°C)
	Pizza Cook	•(160°C - 250°C)	•(160°C - 250°C)
	Slow Cook	•(70°C - 120°C)	•(70°C - 120°C)
	Drying	•(40-90 °C)	•(40-90 °C)
	Auto Cook Recepten	Totaal 70	70
		Bakken en bakkerij 23	23
		Grillen 16	16
		Bijgerechten 4	4
		Gemaksmaltijden 3	3
		Pizza & deeg 4	4
		Gezond koken 20	20
	Dubbele bereiding (Dual Cook)	20	20
	Favorite (=Memory cook)	10	-
Bovenste stand	Grote grill (°C)	40-250	40-250
	Hete lucht (°C)	40-250	40-250
	Onderwarmte (°C)	40-250	40-250
Onderste stand	Onderwarmte + hete lucht (°C)	40-250	40-250
	Dual Cook Steam™	•	•
	Add Steam/Steam Convection	•	•
	Steam Bottom Heat+Convection	•	•
	Eco Convection	-	-
Gecombineerde stand	(Bovenste) modus x (Onderste) modus	15	15





## INFINITE DUAL COOK OVENS

**NV75T9979CD**  
Infinite Dual Cook Steam

**NV75T8979RK**  
Infinite Dual Cook Steam

### ONDERSTEUNENDE FUNCTIES

Timer / Resterende kooktijd / Eindtijd	•	•
Kinderslot	•	•
Geluid	•	•

### TOEBEHOREN

Telescopische geleider	2 niveaus	1 niveau
Stoomschaal	•	•
Bakplaat	30mm 1ea, Glass Steam Tray 1ea	30mm 1ea, Glass Steam Tray 1ea
Rooster	Wire rack 1ea	Wire rack 1ea
Draaispit	-	-
Kerntemperatuurmeter	•	•
Kookboek (CD)	-	-

### AFMETINGEN

Afmetingen (BXHxD)	Buitenkant (mm)	595X596X570	595X596X570
	Nismaten (mm)	560X579X549	560X579X549
	Verpakking (mm)	694X660X660	694X660X660
Capaciteit	Netto Volume (liter)	75	75
	Netto Volume (boven / onder)(liter)	34 / 32	34 / 32
Gewicht	Netto (kg)	51,2	50,3

### EAN CODE & ADVIESPRIJZEN

EAN Code	8806090106958	8806090106774
RRP €	2149	1949



INFINITE COMPACTE OVENS		NQ50T9939BD Infinite Steam Combi	NQ50T8939BK Infinite Steam Combi	NQ50T9539BD Infinite Combi	NQ50T8539BK Infinite Combi
Type		Steam Combi	Steam Combi	Combi MWO	Combi MWO
Binnenwanden		Keramisch email	Keramisch email	Keramisch email	Keramisch email
Afwerking		Graphite Grey (Satin glass)	Onyx Black	Graphite Grey (Satin glass)	Onyx Black
Deur	Glasplaten	3	3	3	3
	Opening	Drop Down	Drop Down	Drop Down	Drop Down
	Kleur (handgreep)	Zwart (Aluminium)	Zwart (Aluminium)	Zwart (Aluminium)	Zwart (Aluminium)
	Pre-stop scharnier	•	•	•	•
Binnenlamp (W)		40W (Halogeen)	40W (Halogeen)	40W (Halogeen)	40W (Halogeen)
Binnenlicht (positie)		Links en rechts (zijkant)	Links en rechts (zijkant)	Links en rechts (zijkant)	Links en rechts (zijkant)
Bediening	Hoogte bedieningspaneel (mm)	83,6	83,6	83,6	83,6
	Display	4,3" TFT-LCD Full Touch	4,3" TFT-LCD, Non- Touch	4,3" TFT-LCD Full Touch	4,3" TFT-LCD, Non- Touch
	Bediening	Dial(Protruded) with LCD Touch	Dial(Protruded)	Dial(Protruded) with LCD Touch	Dial(Protruded)
	SmartThings	•	•	•	•
	Stoom	•	•	•	•
Grill	Type	Vast	Vast	Vast	Vast
<b>TECHNISCHE GEGEVENS</b>					
Microgolf Watts		-	-	850W	850W
Oven Temperatuur	Hete lucht (°C)	Convection : 40-250	Convection : 40-250	Convection : 40-250	Convection : 40-250
	Grill (°C)	Grill : 150-250	Grill : 150-250	Grill : 150-250	Grill : 150-250
Bovenste grill (klein / groot) (W)		1400W / 1100W	1400W / 1100W	1400W / 1100W	1400W / 1100W
Onderwarmte (W)		1000W	1000W	1000W	1000W
Hete lucht (boven / onder) (W)		1000W	1000W	1000W	1000W
Ventilator		2	2	2	2
Stroomtoevoer (W)		3200W	3200W	3200W	3200W
<b>KOOKMODI</b>					
Microgolf-modus	Microgolfoven	-	-	•	•
	Auto Defrost	-	-	• (5 ea)	• (5 ea)
	Auto Reheat	-	-	-	-
	Warm houden	-	-	-	-
	Vermogensstanden (Microgolf) (W)	-	-	100/180/300/450/600/700/850	100/180/300/450/600/700/850
Combi-modus	Microgolf + grill	-	-	•	•
	Microgolf + hete lucht	-	-	•	•
	Microgolf + braden	-	-	•	•
Oven modus	Hete lucht	•	•	•	•
	Braden (hete lucht + bovenwarmte)	•	•	•	•
	Conventioneel	•	•	•	•
	Grill	•	•	•	•
	Ventilator-grill	•	•	•	•
	Pizza (hete lucht + onderwarmte)	•	•	•	•
	Intensief (bovenwarmte + onderwarmte + hete lucht)	•	•	•	•
	Braden (Pro-roast)	•	•	•	•
	ECO convection	•	•	•	•
	Steam Generator	•	•	•	•
	Steam + Convection	•	•	•	•
	Steam + Reheat	•	•	•	•
	Steam + Top Heat + Convection	•	•	•	•
	Steam + Bottom Heat + Convection	•	•	•	•
Groentefunctie		-	-	-	-
Multi-level Cook Mode		•	•	•	•
Warmhouden		•	•	•	•
Ontluchtingsfunctie		-	-	•	•
Auto Cook Recepten	Totaal	35	35	40	40
	Stomen	12	12		
	Bakken	8	8		
	Grillen	6	6		
	Roosteren	6	6		
	Automatisch opnieuw opwarmen	3	3		
	Automatisch koken			31	31
	Automatisch ontdooien			5	5
	Snelkookfunctie			4	4
<b>ONDERSTEUNENDE FUNCTIES</b>					
Timer / Resterende kooktijd / Eindtijd		•	•	•	•
Gecombineerde stand	Kinderslot	•	•	•	•
Oventemperatuur		•	•	•	•
Geluid aan / uit (verborgen)		•	•	•	•
Geluid		Buzzer	Buzzer	Buzzer	Buzzer





INFINITE COMPACTE OVENS		NQ50T9939BD Infinite Steam Combi	NQ50T8939BK Infinite Steam Combi	NQ50T9539BD Infinite Combi	NQ50T8539BK Infinite Combi
<b>TOEBEHOREN</b>					
Keramische bakplaat voor microgolfovenfunctie				1	1
Bakplaat		2	2	2	2
Rooster		1	1	1	1
Inlegrooster voor bakplaat		-	-	1	1
Stoomschaal		•	•	-	-
<b>AFMETINGEN</b>					
Afmetingen (BXHxD)	Buitenkant (mm)	595x456x570	595x456x570	595x456x570	595x456x570
	Nismaten (mm)	560x446x549	560x446x549	560x446x549	560x446x549
	Verpakking (mm)	700x578x663	700x578x663	700x578x663	700x578x663
Gewicht	Netto (kg)	36,1	36,1	38,7	38,7
Bruikbare capaciteit	Liter (L)	50	50	50	50
<b>EAN CODE &amp; ADVIESPRIJZEN</b>					
EAN Code		8806090110290	8806090110245	8806090110290	8806090110207
RRP €		1399	1549	1399	1299



INFINITE WARMHOUDLADES	NL20T9100WD	NL20T8100WK
Design	Graphite Grey	Onyx Black
Grootte (mm)	600 x 150	600 x 150
Inbouwafmetingen (mm)	560-568 x 550 x 150	560-568 x 550 x 150
Deurtype	Push & Pull Door	Push & Pull Door
Telescopische geleider	3	3
Maximale belasting	25 kg	25 kg
Drukknop	Mechanische drukknoop	Mechanische drukknoop
Temperatuurbereik	30-80°C	30-80°C
Bordenwarmer	3	3
Warmhoudfunctie	3	3
Ontdooien	3	3
Totaal vermogen (W)	420	420
Veilig openen & sluiten	Anti-slip Mat	Anti-slip Mat
Controlelamp	LED Status Lamp	LED Status Lamp
Afmetingen	595 x 535 x 140 mm	595 x 535 x 140 mm
Opmerking	Push-pull tolerantie: 21 mm	Push-pull tolerantie: 21 mm
	Spatie tussen warmhoudlade en compacte oven: 8mm	Spatie tussen warmhoudlade en compacte oven: 8mm
<b>EAN CODE &amp; ADVIESPRIJZEN</b>		
EAN Code	8806090126208	8806090119354
RRP €	599	449



## OVENS 60CM

NV7B7997AAK

NV7B6675CCK

NV7B5755SAK

NV7B5655SCK

Type		Dual Cook Steam	Dual Cook	Dual Cook Flex	Dual Cook
Energieklasse*		A+	A+	A+	A+
Binnenwand		Keramisch email	Keramisch email	Keramisch email	Keramisch email
Afwerking		Onyx Black	Zwart glas	Zwart Glas	Zwart Glas
Deur	Glasplaten				
	Opening	Drop down	Drop down	Drop Down	Drop Down
	Soft Close	•	•	•	•
	Binnenlamp (W)	25/40W (Halogeen)	25/40W (Halogeen)	25/40W (Halogeen)	25/40W (Halogeen)
	Binnenlicht (positie)	Boven / Zijkant	Boven / Zijkant	Boven / Zijkant	Boven / Zijkant
Bediening	Auto Open	•	-	-	-
	Hoogte bedieningspaneel (mm)	85	85	85	85
	Display	4.3" TFT-LCD	4.3" TFT-LCD	2.25" Mono LCD	LCD
	Bediening	Draaiknop / Non Touch	Draaiknop	Draaiknop	Draaiknop
Reinigingsmethode	SmartThings	•	•	•	•
	Camera	•	-	-	-
	Pyrolyse	•	•	•	•
	Katalyse	-	-	-	-
Grill	Stoom	•	•	•	•
	Type	Vast	Vast	Vast	Vast
<b>TECHNISCHE GEGEVENS</b>					
Temperatuur bereik	Hete lucht (°C)	30-275	30-275	30-275	30-275
	Grill (°C)	100-300	100-300	100-300	100-300
	Boven of onder (°C)	40-250	40-250	40-250	40-250
	Twin (°C)	40-250	40-250	40-250	40-250
	Bovenste grill (klein/groot) (W)	1600/1100	1600/1100	1600/1100	1600/1100
	Onderwarmte (W)	1100	1100	1100	1100
	Hete lucht (boven/onder) (W)	1200/1200	1200/1200	1200/1200	1200/1200
	Stroomtoevoer (W)	3650-3950	3650-3950	3650-3950	3650-3950
	Over Voltage Protection	•	•	•	•
<b>KOOKMODI</b>					
Gehele stand - Oven	Conventional / Convection / Eco Convection (°C)	30-275	30-275	30-250	30-250
	Grote grill / Eco grill (°C)	100-300	100-300	100-270	100-270
	Ventilator-grill (°C)	100-275	100-275	100-250	100-250
	Onderwarmte + hete lucht / Bovenwarmte + hete lucht (°C)	40-275	40-275	40-250	40-250
	Onderwarmte (°C)	100-230	100-230	100-230	100-230
	Intensief bereiden (°C)	-	-	-	-
	Braden (Pro-roast) (°C)	80-200	80-200	80-200	80-200
	Air Sous Vide (°C)	50-95 (1° instelbaar)	50-95 (1° instelbaar)	50-95 (1° instelbaar)	50-95 (1° instelbaar)
	Natuurlijk stomen (°C)	-	-	•	•
	Dual Cook Steam™	•	-	-	-
	Add steam	•	•	-	-
Gehele stand - Speciaal	Warm houden (°C)	40-100	40-100	40-100	40-100
	Bord verwarmen (°C)	30-80	30-80	30-80	30-80
	Langzaam bereiden (°C)	70-120	70-120	70-120	70-120
	Drogen (°C)	40-90	40-90	40-90	40-90
	Auto cook recepten	Single 70ea (SteamCook 20ea)	Single 70ea (SteamCook 20ea)	Single 40ea (Twin Mode 10ea)	Single 40ea (Twin Mode 10ea)
	Favoriet	-	-	10ea	10ea
	Bovenste stand	Hete lucht (°C)	40-250	40-250	40-250
Onderste stand	Bovenwarmte + hete lucht (°C)	40-250	40-250	40-250	40-250
	Grote grill (°C)	40-250	40-250	200-250	200-250
	Air Fry (°C)	150-250	150-250	150-250	150-250
	Hete lucht (°C)	40-250	40-250	40-250	40-250
	Onderwarmte (°C)	40-250	40-250	100-230	100-230
Gecombineerde stand	Onderwarmte + hete lucht (°C)	40-250	40-250	40-250	40-250
	Stoom	•	-	-	-
	Add steam (°C)	120-250	•	-	-
	Stoom + onderwarmte + hete lucht (°C)	120-250	120-250	-	-
Gecombineerde stand (Bovenste) modus x (onderste) modus		5mode X 3mode = 15ea	5mode X 3mode = 15ea	3mode X 3mode = 9ea	3mode X 3mode = 9ea



**OVENS 60CM**

NV7B7997AAK

NV7B6675CCK

NV7B5755SAK

NV7B5655SCK

TOEBEHOREN					
Toehoren	Telescopische geleider	2 niveaus	2 niveaus	1 niveau	1 niveau
	Bakplaat	1ea	2ea	1ea	1ea
	Rooster	1ea	2ea	1ea	1ea
	Air Fry plaat	1ea	1ea	1ea	1ea
	Draaispit	-	-	-	-
	Vleessonde	1ea	1ea	1ea	1ea
	Natuurlijke stoom plaat	-	-	1ea	1ea
	Glazen stoomschaal	1ea	-	-	-
	Kookboek (CD)	-	-	-	-
AFMETINGEN					
Afmetingen (BxHxD)	Buitenkant (mm)	595x596x570	595x596x570	595x596x570	595x596x570
	Nismaten (mm)	560x579x549	560x579x549	560x579x549	560x579x549
	Verpakking (mm)	694x660x660	694x660x660	694x660x660	694x660x660
Capaciteit	Netto volume (liter)	76	76	76	76
	Capacité (supérieur / inférieur) (litre)	33,7 / 30,9	34,6 / 31,4	34,6 / 31,4	34,6 / 31,4
Gewicht	Bruto (kg)	55	51,3	50,5	50
	Netto (kg)	49	45,3	44,6	44,1
EAN CODE & ADVIESPRIJZEN					
	EAN Code	8806094706451	8806094500165	8806094337662	8806094500097
	RRP €	2349	1399	1249	1149

**OVENS 60CM****NV7B4550UAB****NV7B4450VCB****NV7B4550VAK****NV7B4450VAK****NV7B4550VAS****NV7B4450VCS****NV7B4440VCS**

Type	Dual Cook Flex	Dual Cook	Dual Cook Flex	Dual Cook	Dual Cook Flex	Dual Cook	Dual Cook
Energieklasse*	A+	A+	A+	A+	A+	A+	A+
Binnenwand	Keramisch email	Keramisch email	Keramisch email	Keramisch email	Keramisch email	Keramisch email	Keramisch email
Afwerking	Mat Zwart	Mat Zwart	Zwart Glas	Zwart Glas	Roestvrij Staal	Roestvrij Staal	Roestvrij staal
Deur	Glaspalen						
Opening	Drop Down	Drop Down	Drop Down	Drop Down	Drop Down	Drop Down	Drop Down
Soft Close	-	-	-	-	-	-	-
Binnenlamp (W)	25/40W (Halogeen)	25/40W (Halogeen)	25/40W (Halogeen)	25/40W (Halogeen)	25/40W (Halogeen)	25/40W (Halogeen)	25/40W (Halogeen)
Binnenlicht (positie)	Boven / Zijkant	Boven / Zijkant	Boven / Zijkant	Boven / Zijkant	Boven / Zijkant	Boven / Zijkant	Boven / Zijkant
Auto Open	-	-	-	-	-	-	-
Bediening	Hoogte bedieningspaneel (mm)	85	85	85	85	85	85
Display	Witte LED	Witte LED	Witte LED	Witte LED	Witte LED	Witte LED	Witte LED
Bediening	2 draaiknoppen	2 draaiknoppen	2 draaiknoppen	2 draaiknoppen	2 draaiknoppen	2 draaiknoppen	2 draaiknoppen
SmartThings	•	•	•	•	•	•	•
Camera	-	-	-	-	-	-	-
Reinigingsmethode	Pyrolyse	•	•	•	•	•	-
Katalyse	-	-	-	-	-	-	•
Stoom	•	•	•	•	•	•	•
Grill	Type	Vast	Vast	Vast	Vast	Vast	Vast
<b>TECHNISCHE GEGEVENS</b>							
Temperatuur bereik	Hete lucht (°C)	30-250	30-250	30-250	30-250	30-250	30-250
Grill (°C)		100-270	100-270	100-270	100-270	100-270	100-270
Boven of onder (°C)		40-250	40-250	40-250	40-250	40-250	40-250
Twin (°C)		40-250	40-250	40-250	40-250	40-250	40-250
Bovenste grill (klein/groot) (W)		1600/1100	1600/1100	1600/1100	1600/1100	1600/1100	1600/1100
Onderwarmte (W)		1100	1100	1100	1100	1100	1100
Hete lucht (boven/onder) (W)		1200/1200	1200/1200	1200/1200	1200/1200	1200/1200	1200/1200
Stroomtoevoer (W)		3650-3950	3650-3950	3650-3950	3650-3950	3650-3950	3650-3950
Over Voltage Protection		•	•	•	•	•	•
<b>KOOKMODI</b>							
Gehele stand - Oven	Conventional / Convection / Eco Convection (°C)	30-250	30-250	30-250	30-250	30-250	30-250
Grote grill / Eco grill (°C)		100-270	100-270	100-270	100-270	100-270	100-270
Ventilator-grill (°C)		100-250	100-250	100-250	100-250	100-250	100-250
Onderwarmte + hete lucht / Bovenwarmte + hete lucht (°C)		40-250	40-250	40-250	40-250	40-250	40-250
Onderwarmte (°C)		100-230	100-230	100-230	100-230	100-230	100-230
Intensief bereiden (°C)		-	-	-	-	-	-
Braden (Pro-roast) (°C)		-	-	-	-	-	-
Air Sous Vide (°C)		50-95 (1° instelbaar)	50-95 (1° instelbaar)	50-95 (1° instelbaar)	50-95 (1° instelbaar)	50-95 (1° instelbaar)	50-95 (1° instelbaar)
Natuurlijk stomen (°C)		120-250	120-250	120-250	120-250	120-250	120-250
Gehele stand - Speciaal	Dual Cook Steam™	-	-	-	-	-	-
Add steam		-	-	-	-	-	-
Warm houden (°C)		40-100	40-100	40-100	40-100	40-100	40-100
Bord verwarmen (°C)		30-80	30-80	30-80	30-80	30-80	30-80
Langzaam bereiden (°C)		-	-	-	-	-	-
Drogen (°C)		-	-	-	-	-	-
Auto cook recepten		Single 40ea (Twin Mode 10ea)	Single 40ea (Twin Mode 10ea)	Single 40ea (Twin Mode 10ea)	Single 40ea (Twin Mode 10ea)	Single 40ea (Twin Mode 10ea)	Single 40ea (Twin Mode 10ea)
Favoriet		-	-	-	-	-	-
Bovenste stand	Hete lucht (°C)	40-250	40-250	40-250	40-250	40-250	40-250
Bovenwarmte + hete lucht (°C)		40-250	40-250	40-250	40-250	40-250	40-250
Grote grill (°C)		200-250	200-250	200-250	200-250	200-250	200-250
Air Fry (°C)		-	-	-	-	-	-
Onderste stand	hete lucht (°C)	40-250	40-250	40-250	40-250	40-250	40-250
Onderwarmte (°C)		40-250	40-250	40-250	40-250	40-250	40-250
Onderwarmte + hete lucht (°C)		40-250	40-250	40-250	40-250	40-250	40-250
Stoom		-	-	-	-	-	-
Add steam (°C)		-	-	-	-	-	-
Stoom + onderwarmte + hete lucht (°C)		-	-	-	-	-	-
Gecombineerde stand	(Bovenste) modus x (onderste) modus	3mode X3mode = 9ea	3mode X3mode = 9ea	3mode X3mode = 9ea	3mode X3mode = 9ea	3mode X3mode = 9ea	3mode X3mode = 9ea



**OVENS 60CM**

NV7B4550UAB

NV7B4450VCB

NV7B4550VAK

NV7B4450VAK

NV7B4550VAS

NV7B4450VCS

NV7B4440VCS

TOEBEHOREN								
Toebehoren	Telescopische geleider	1 niveau	1 niveau	1 niveau	1 niveau	1 niveau	1 niveau	1 niveau
	Bakplaat	1ea	1ea	1ea	1ea	1ea	1ea	1ea
	Rooster	1ea	1ea	1ea	1ea	1ea	1ea	1ea
	Air Fry plaat	-	-	-	-	-	-	-
	Draaispit	-	-	-	-	-	-	-
	Vleessonde	1ea	-	-	-	-	-	-
	Natuurlijke stoom plaat	1ea	1ea	1ea	1ea	1ea	1ea	1ea
	Glazen stoomschaal	-	-	-	-	-	-	-
	Kookboek (CD)	-	-	-	-	-	-	-
AFMETINGEN								
Afmetingen (BxHxD)	Buitenkant (mm)	595x596x570	595x596x570	595x596x570	595x596x570	595x596x570	595x596x570	595x596x570
	Nismaten (mm)	560x579x549	560x579x549	560x579x549	560x579x549	560x579x549	560x579x549	560x579x549
	Verpakking (mm)	694x660x660	694x660x660	694x660x660	694x660x660	694x660x660	694x660x660	694x660x660
Capaciteit	Netto volume (liter)	76	76	76	76	76	76	76
	Netto volume (boven/onder) (liter)	34,6 / 31,4	34,6 / 31,4	34,6 / 31,4	34,6 / 31,4	34,6 / 31,4	34,6 / 31,4	34,6 / 31,4
Gewicht	Bruto (kg)	49,1	49,1	49,6	47,1	45,3	49,1	44,1
	Netto (kg)	43,2	43,1	43,6	41,1	40,6	43,1	38,1
EAN CODE & ADVIESPRIJZEN								
EAN Code		8806094337440	8806094337198	8806094337464	8806094337167	8806094337471	8806094337204	8806094337105
RRP €		1049	949	999	899	999	899	799



OVENS 45CM		NQ5B7993AAK	NQ5B6793AAK	NQ5B6753CAK	NQ5B5763DBK	NQ5B5713GBK
<b>KENMERKEN OVEN</b>						
Type		Stoom combi	Stoom Combi	MWO combi	Simple Steam Combi	MWO solo
Binnenwanden		Keramisch email	Keramisch email	Keramisch email	Keramisch email	Keramisch email
Afwerking		Onyx Black	Onyx Black	Zwart glas	Zwart glas	Zwart Glas
Deur	Ovendeurglas	Driedubbel	Driedubbel	Driedubbel	Driedubbel	Driedubbel
	Opening	Auto Open	Drop Down	Drop Down	Drop Down	Drop Down
	Afwerking (handgreep)	-	Zwart	Zwart	Zwart	Zwart
	Soft Close	-	•	•	•	-
	Auto Open	•	-	-	-	-
Binnenlamp (W)		40W (Halogeen)	40W (Halogeen)	40W (Halogeen)	40W (Halogeen)	40W (Halogeen)
Binnenlicht (positie)		Linker-en-rechterzijde	Linkerzijde	Linkerzijde	Linkerzijde	Linkerzijde
Bediening	Hoogte bedieningspaneel(mm)	85	86	86	85	85
	Display	4.3" TFT-LCD	LCD	LCD	LCD	2.25" Mono LCD
	Bediening	Draaiknop	Draaiknop	Draaiknop	Draaiknop	Draaiknop
	SmartThings	•	•	•	•	•
	Camera	•	-	-	-	-
Reiniging	Stoom	•	•	•	•	•
Grill	Vast	Vast	Vast	Vast	Vast	Vast
Voltage (V)		230	230	230	230	230
<b>TECHNISCHE GEGEVENS</b>						
Microgolf Vermogen (W)		-	-	850	800	900
Temperatuurbereik	Hete lucht (°C)	40-250	40-250	40-250	40-230	-
	Grill (°C)	150-250	150-250	150-250	150-230	-
Bovenste grill (klein / groot) (W)		1400/1100	1400/1100	1400/1100	1400/1100	-
Onderwarmte (W)		1000	1000	1000	1000	-
Hete lucht (boven / onder) (W)		-	-	-	2600	-
Ventilator		2	2	2	1	-
Stroomtoevoer (W)		3200	3200	3200	2700	1650
<b>KOOKMODI</b>						
MWO mode	Microgolfoven	-	-	•	•	•
	Auto Defrost	-	-	• (5ea)	• (5ea)	•
	Auto Reheat	-	-	-	-	-
	Warmhouden	-	-	-	-	•
Combi-MWO Mode	Vermogensstanden (Microgolf) (W)	-	-	100/180/300/450/600/700/850	100/180/300/450/600/700/800	100/180/300/450/600/750/900
	Microgolf + Grill	-	-	•	•	-
	Microgolf + Hete lucht	-	-	•	•	-
	Microgolf + braden	-	-	•	-	-
Oven Mode	Hete lucht	•	•	•	•	-
	Braden (hete lucht + bovenwarmte)	•	•	•	-	-
	Conventioneel	•	•	•	•	-
	Grill	•	•	•	•	-
	Ventilator-grill	•	•	•	•	-
	Pizza (hete lucht + onderwarmte)	•	•	•	-	-
	Intensief (bovenwarmte + onderwarmte + hete lucht)	•	•	•	-	-
	Braden (Pro-roast)	•	•	•	-	-
	Air Fry	•	•	•	•	-
Multi-level Cook Mode		•	•	•	•	-
Warm houden		•	•	•	•	-
Deodorization		-	-	•	•	•
Auto Cook Recepten		40ea	40ea	40ea	25ea (Auto cook 10ea, Auto defrost 5ea, Vegetable 10ea)	20ea (Auto cook 15ea, Auto defrost 5ea)
<b>ONDERSTEUNENDE FUNCTIES</b>						
Klok		•	•	•	•	•
Kinderslot		•	•	•	•	•
Kooktimer		•	•	•	•	•
Eindtimer		•	•	•	•	•
Geluid		•	•	•	•	•
Geluid aan / uit (verborgen)		•	•	•	•	•





OVENS 45CM		NQ5B7993AAK	NQ5B6793AAK	NQ5B6753CAK	NQ5B5763DBK	NQ5B5713GBK
<b>TOEBEHOREN</b>						
Toebehoren	Keramische bakplaat voor microgolfovenfunctie	-	-	1ea	1ea	1ea
	Bakplaat	1ea	1ea	1ea	1ea	-
	Rooster	1ea	-	1ea	1ea	-
	Inlegrooster voor bakplaat	-	-	1ea	1ea	-
	Stoomschaal	1ea	Stoomrooster	Pro Steamer	Pro Steamer	-
	Air Fry schaal	1ea	1ea	1ea	1ea	-
<b>AFMETINGEN</b>						
Afmetingen (BxHxD)	Buitenkant (mm)	595x454.2x570	595x454.2x570	595x454.2x570	595x456x570	595x456x570
	Nismaten (mm)	555x445x548.8	555x445x548.8	555x445x548.8	560x446x549	560x446x549
	Verpakking (mm)	700x578x663	700x578x663	700x578x663	700x578x663	700x578x663
Gewicht	Netto (kg)	34	33	38,8	37,8	33,2
	Bruto (kg)	41	40,3	48,8	46,9	38,8
Capaciteit	Bruikbare capaciteit (liter)	50	50	50	50	50
<b>EAN CODE &amp; ADVIESPRIJZEN</b>						
EAN Code		8806094640212	8806094214499	8806094301144	8806094214475	8806094348484
RRP €		1749	1499	1199	1049	849



## OVENS 45CM

**NQ5B4553FBB****NQ5B4513GBB****NQ5B4553FBK****NQ5B4513GBK****NQ5B4553FBS****NQ5B4513GBS**

KENMERKEN OVEN							
Type		MWO combi	MWO solo	MWO combi	MWO solo	MWO combi	MWO solo
Binnenwanden		Keramisch email	Keramisch email	Keramisch email	Keramisch email	Keramisch email	Keramisch email
Afwerking		Zwart roestvrij staal	Zwart roestvrij staal	Zwart glas	Zwart glas	Roestvrij staal	Zwart glas
Deur	Ovendeurglas	Driedubbel	Driedubbel	Driedubbel	Driedubbel	Driedubbel	Driedubbel
	Opening	Drop Down	Drop Down	Drop Down	Drop Down	Drop Down	Drop Down
	Afwerking (handgreep)	Zwart	Zwart	Zwart	Zwart	Roestvrij staal	Zwart
	Soft Close	•	-	•	-	•	-
	Auto Open	-	-	-	-	-	-
Binnenlamp (W)		40W (Halogeen)	40W (Halogeen)	40W (Halogeen)	40W (Halogeen)	40W (Halogeen)	40W (Halogeen)
Binnenlicht (positie)		Linkerzijde	Linkerzijde	Linkerzijde	Linkerzijde	Linkerzijde	Linkerzijde
Bediening	Hoogte bedieningspaneel(mm)	85	85	85	85	85	85
	Display	LED	LED	LED	LED	LED	LED
	Bediening	Draaiknoppen	Draaiknoppen	Draaiknoppen	Draaiknoppen	Draaiknoppen	Draaiknoppen
	SmartThings	•	•	•	•	•	•
	Camera	-	-	-	-	-	-
Reiniging	Stoom	•	•	•	•	•	•
Grill		Vast	-	Vast	-	Vast	-
Voltage (V)		230	230	230	230	230	230
TECHNISCHE GEGEVENS							
Microgolf Vermogen (W)		800	900	800	900	800	900
Temperatuurbereik	Hete lucht (°C)	40-230	-	40-230	-	40-230	-
	Grill (°C)	150-230	-	150-230	-	150-230	-
Bovenste grill (klein / groot) (W)		1400/1100	-	1400/1100	-	1400/1100	-
Onderwarmte (W)		1000	-	1000	-	1000	-
Hete lucht (boven / onder) (W)		2600	-	2600	-	2600	-
Ventilator		1	-	1	-	1	-
Stroomtoevoer (W)		2700	1650	2700	1650	2700	1650
KOOKMODI							
MWO mode	Microgolfoven	•	•	•	•	•	•
	Auto Defrost	• (5ea)	•	• (5ea)	•	• (5ea)	•
	Auto Reheat	-	-	-	-	-	-
	Warmhouden	-	•	-	•	-	•
Vermogensstanden (Microgolf) (W)		100/180/300/450/600/700/800	100/180/300/450/600/750/900	100/180/300/450/600/700/800	100/180/300/450/600/750/900	100/180/300/450/600/700/800	100/180/300/450/600/750/900
	Combi-MWO Mode						
	Microgolf + Grill	•	-	•	-	•	-
	Microgolf + Hete lucht	•	-	•	-	•	-
	Microgolf + braden	-	-	-	-	-	-
Oven Mode	Hete lucht	•	-	•	-	•	-
	Braden (hete lucht + bovenwarmte)	-	-	-	-	-	-
	Conventioneel	•	-	•	-	•	-
	Grill	•	-	•	-	•	-
	Ventilator-grill	•	-	•	-	•	-
	Pizza (hete lucht + onderwarmte)	-	-	-	-	-	-
	Intensief (bovenwarmte + onderwarmte + hete lucht)	-	-	-	-	-	-
	Braden (Pro-roast)	-	-	-	-	-	-
	Air Fry	-	-	-	-	-	-
Multi-level Cook Mode		-	-	-	-	-	-
Warm houden		•	•	•	•	•	•
Deodorization		•	•	•	•	•	•
Auto Cook Recepten		25ea (Auto cook 10ea, Auto defrost 5ea, Vegetable 10ea)	20ea (Auto cook 15ea, Auto defrost 5ea)	25ea (Auto cook 10ea, Auto defrost 5ea, Vegetable 10ea)	20ea (Auto cook 15ea, Auto defrost 5ea)	25ea (Auto cook 10ea, Auto defrost 5ea, Vegetable 10ea)	20ea (Auto cook 15ea, Auto defrost 5ea)
ONDERSTEUNENDE FUNCTIES							
Klok		•	•	•	•	•	•
Kinderslot		•	•	•	•	•	•
Kooktimer		•	•	•	•	•	•
Eindtimer		•	•	•	•	•	•
Geluid		•	•	•	•	•	•
Geluid aan / uit (verborgen)		•	•	•	•	•	•





## OVENS 45CM

NQ5B4553FBB

NQ5B4513GBB

NQ5B4553FBK

NQ5B4513GBK

NQ5B4553FBS

NQ5B4513GBS

### TOEBEHOREN

Toebehoren		NQ5B4553FBB	NQ5B4513GBB	NQ5B4553FBK	NQ5B4513GBK	NQ5B4553FBS	NQ5B4513GBS
Keramische bakplaat voor microgolfovenfunctie	1ea	1ea	1ea	1ea	1ea	1ea	1ea
Bakplaat	1ea	-	-	1ea	-	1ea	-
Rooster	-	-	-	-	-	-	-
Inlegrooster voor bakplaat	-	-	-	-	-	-	-
Stoomschaal	-	-	-	-	-	-	-
Air Fry schaal	-	-	-	-	-	-	-

### AFMETINGEN

Afmetingen (BxHxD)		NQ5B4553FBB	NQ5B4513GBB	NQ5B4553FBK	NQ5B4513GBK	NQ5B4553FBS	NQ5B4513GBS
Buitenkant (mm)	595x454.2x570	595x456x570	595x456x570	595x454.2x570	595x456x570	595x454.2x570	595x456x570
Nismaten (mm)	555x445x548.8	560x446x549	560x446x549	555x445x548.8	560x446x549	555x445x548.8	560x446x549
Verpakking (mm)	700x578x663	700x578x663	700x578x663	700x578x663	700x578x663	700x578x663	700x578x663
Gewicht	Netto (kg)	38,8	34,5	38,8	34,5	38,8	34,5
	Bruto (kg)	45,6	39,1	45,6	39,1	45,6	39,1
Capaciteit	Bruikbare capaciteit (liter)	50	50	50	50	50	50

### EAN CODE & ADVIESPRIJZEN

EAN Code		NQ5B4553FBB	NQ5B4513GBB	NQ5B4553FBK	NQ5B4513GBK	NQ5B4553FBS	NQ5B4513GBS
EAN Code	8806094348392	8806094301076	8806094301076	8806094348415	8806094301083	8806094301113	8806094301090
RRP €	899	799	799	849	749	849	749



MICROGOLFOVENS INBOUW		MG22M8274CT	MS22M8254AK	MG22T8254AB	MS22T8254AB
Capaciteit (liter)		22	22	22	22
Type	Installatie	Inbouw	Inbouw	Inbouw	Inbouw
	Verwarmingswijze	Microgolven, Grill	Microgolven	Microgolven, Grill	Microgolven
Vermogen	Voltage (V/Hz)	230/50	230/50	230/50	230/50
	Vermogen Magnetron (W)	850	850	850	850
	Vermogen Grill (W)	1100	-	1100	-
	Stroomverbruik(W)	1300	1250	1300	1250
	Maximaal stroomverbruik (W)	2400	-	2400	-
Display	Type	Wit LED	Wit LED	Wit LED	Wit LED
Deur	Opening	Zijdelings	Zijdelings	Zijdelings	Zijdelings
Sensor Cook		•	-	-	-
Bediening		Touch	Touch	Touch	Touch
Openingsmechanisme		Drukknop	Drukknop	Drukknop	Drukknop
Distributiemechanisme		Draaitafel	Draaitafel	Draaitafel	Draaitafel
<b>KENMERKEN</b>					
Warm houden		•	•	•	•
Vermogenstanden		6	6	6	6
1 minuut / 30 sec plus		30 secs plus	30 secs plus	30 secs plus	30 secs plus
Ontdooifunctie(Auto/Power/Sensor)		•	•	•	•
Auto Reheat/Cook		•	•	•	•
Kinderslot		•	•	•	•
<b>MATERIAAL &amp; AFWERKING</b>					
Kleur (deur)		Zwart	Zwart	Zwart Acryl	Zwart Acryl
Binnenwanden		Keramisch email	Keramisch email	Keramisch email	Keramisch email
Draaiplaat	Materiaal	Glas	Glas	Glas	Glas
	Diameter(mm)	255	255	255	255
Grill		Sheath heater	-	Sheath heater	-
<b>TOEBEHOREN</b>					
Rooster		•	-	•	-
Crusty Plate		•	-	-	-
<b>FYSIEKE SPECIFICATIES</b>					
Afmetingen(BxHxD)	Capaciteit (mm)	330x224x292	330x224x292	330x224x292	330x224x292
	Buitenkant(mm)	595x380x320	595x380x306	595x380x320	595x380x306
	Verpakking(mm)	706x466x434	706x446x434	706x466x434	706x446x434
	Nismaten(mm)	564x362x550	564x362x550	564x362x550	564x362x550
Gewicht	Netto gewicht (kg)	15,5	14,5	15,5	14,5
	Bruto gewicht (Kg)	18,5	17,8	18,5	17,8
<b>EAN CODE &amp; ADVIESPRIJZEN</b>					
EAN Code		8806094305074	8806094305142	8806094305104	8806094305227
RRP €		479	409	479	409



MICROGOLFOVENS VRIJSTAAND COMBI		MC28H5015CS
<b>ALGEMENE KENMERKEN</b>		
Microgolfermogen (Watt)		900 W
Vermogen hete lucht (Watt)		2100 W
Grillvermogen (Watt)		1500 W
Type grill		Weerstand
Hete lucht temperatuur (°C)		40 ~ 200
Inhoud (liter)		28
Diameter glazen draaiplateau (cm)		31,8
Uitschakelbaar draaiplateau		•
Triple Distribution System		•
Keramisch email interieur		•
Temperatuursensor		•
Gewichtsensor		-
Vochtigheidssensor		-
<b>BEREIDINGSFUNCTIES</b>		
Voorverwarmfunctie		•
Warmhoudfunctie		-
Ontdooiprogramma		Power
Sensor cooking		-
Hot Blast™		-
SLIM FRY™		-
Deeg- en yoghurtfunctie		•
Steam Cook / Steam Clean		-/-
Gezonde programma's		•
Crust functie		•
Deodorisatie		•
Automatisch heropwarmen		•
<b>INBEGREPEN ACCESSOIRES</b>		
Verchroomde baktafel laag / hoog		•
Bakplaat		-
Crusty bakplaat		•
Stoomschaal / Steam Clean container		-
<b>MATEN</b>		
Buiten afmetingen (HxBxD) (cm)		31 x 51,7 x 47,5
Afmetingen ovenruimte (HxBxD) (cm)		23,6 x 35,8 x 32,7
Verpakking (HxBxD) (cm)		37,1 x 58,6 x 51,8
Netto gewicht (kg)		17,5
Bruto gewicht (kg)		20,2
Aansluitwaarde (kW)		2,1
Elektrische veiligheid		VDE,CE
<b>EAN CODE &amp; ADVIESPRIJZEN</b>		
EAN Code		8806086090735
RRP €		259



MICROGOLFOVENS VRIJSTAAND GRILL		MG23B3515AK
<b>ALGEMENE KENMERKEN</b>		
Microgolfermogen (Watt)		800
Grillvermogen (Watt)		1100
Type grill		Weerstand
Inhoud (liter)		23
Diameter glazen draaiplateau (cm)		28,8
Uitschakelbaar draaiplateau		-
Triple Distribution System		•
Keramisch email interieur		•
<b>BEREIDINGSFUNCTIES</b>		
Ontdooiprogramma		Quick
Browning Plus		•
One Minute/ 30 sec Plus		•
Dessert maison		-
Grill Fry		-
<b>INBEGREPEN ACCESSOIRES</b>		
Crusty Plate		-
<b>MATEN</b>		
Buiten afmetingen (HxBxD) (cm)		27,5 x 48,9 x 39,2
Afmetingen ovenruimte (HxBxD) (cm)		21,1 x 33 x 32,4
Verpakking (HxBxD) (cm)		32,6 x 55,2 x 42,3
Netto gewicht (kg)		13
Bruto gewicht (kg)		15
Aansluitwaarde (kW)		2,3
Elektrische veiligheid		VDE,CE
<b>EAN CODE &amp; ADVIESPRIJZEN</b>		
EAN Code		8806094785517
RRP €		179



MICROGOLFOVENS VRIJSTAAND SOLO		MS23B3515AS
<b>ALGEMENE KENMERKEN</b>		
Microgolfermogen (Watt)		800
Inhoud (liter)		23
Diameter glazen draaiplateau (cm)		28,8
Uitschakelbaar draaiplateau		-
Keramisch email interieur		•
<b>BEREIDINGSFUNCTIES</b>		
Ontdooiprogramma		Quick
Dessert functie		-
Steam Cook / Steam Clean		-
Deodorisatie		•
Automatische programma's		•
<b>INBEGREPEN ACCESSOIRES</b>		
Stoomschaal / Steam Clean container		-
<b>MATEN</b>		
Buiten afmetingen (HxBxD) (cm)		27,5 x 48,9 x 37,4
Afmetingen ovenruimte (HxBxD) (cm)		21,1 x 33 x 32,4
Verpakking (HxBxD) (cm)		32,6 x 55,2 x 42,3
Netto gewicht (kg)		12
Bruto gewicht (kg)		13,5
Aansluitwaarde (kW)		1,15
Elektrische veiligheid		VDE,CE
<b>EAN CODE &amp; ADVIESPRIJZEN</b>		
EAN Code		8806094785630
RRP €		149





## KOOKPLATEN MET GEÏNTEGREERDE DAMPKAP NZ84T9747UK NZ84T9747VK

Type	Inductie	Inductie
Afvoer / Recirculatie	Afvoer	Recirculatie
<b>AFMETINGEN (BXDXH)</b>		
Buiten (Max) (mm)	830 x 515 x 211	830 x 515 x 211
Verpakking (mm)	923 x 600 x 536	923 x 600 x 536
Inbouwafmetingen (mm)	807 x 492 (vlakbouw 834 x 519 R12)	807 x 492 (vlakbouw 834 x 519 R12)
<b>KENMERKEN KOOKPLAAT</b>		
Oppervlakte	Afwerking	Vlak
Display	Bediening	Afzonderlijk per zone
	Type	Sliding & DirectAccess
	LED kleur	Rood
	LED Indicator	-
Vermogen	110mm Ø zone	2.1 X 3.0K(B) X 4
	Flex Zone Totaal	2.1 X 3.7K(B) X 2
	Totale (kW)	7.4
	Aantal boosters	4
Veiligheidsfuncties	Restwarmte-indicator	• (éénschalig)
	Detectie kleine gebruiksvorwerpen	•
	Auto Pan detectie	•
	Automatische uitschakeling	•
	Kinderslot	•
	Hoge temperaturen limiet	•
	Controle	-
	Vermogensstanden	9 + Booster
	Timer (u)	0 - 1,59
	Bediening	•
	Direct Access	•
	Aan / uit	•
	Pan Grilling	•
	Pause	•
	Quick Start	•
	Demo Mode	•
	Quick Stop	•
	Warm houden	•
	Up Timer	•
	Down Timer	•
Energy Eff.	Energieverbruik in stand by	Minder dan 0,5W
Geluidsniveau		Minder dan 43dB
Stroomkabel	Type	5-aderig
Gewicht	Netto / Bruto (kg)	27,4 / 37,2
Afmetingen	Flex Zone (mm)	220 x 230
<b>KENMERKEN DAMPKAP</b>		
Vermogen	Aantal standen	9+1
	Energieklasse	A+
	Boostvermogen (m³/u)	645
Geluidsniveau	Boost geluidsniveau (dBa)	73
	Max. geluidsniveau (dBa)	72
Filter	GFE vetfilter efficiëntie (gf%)	C (82.52)
	Cover koolstoffilters	Zwart
	Type vetfilter	Zwarte, ronde aluminium vetfilter (DG81-02892A)
	Vaatwasbestendig	•
	Geurfilter efficiëntie	-
	Geurfilter	-
	Vensterkit	•
	Belimo-klep	•
<b>EAN CODE &amp; ADVIESPRIJZEN</b>		
EAN Code		8806090144431
RRP €		2499



## KOOKPLATEN NZ64B7799FK NZ64B6056GK

Type	Inductie	Inductie
Serie	7	6
<b>AFMETINGEN</b>		
Buiten (Max) (mm) (BxHxD)	590 x 48 x 520	590 x 48 x 520
Verpakking (mm)	810 x 108 x 645	690 x 108 x 645
Inbouwafmetingen & R-waarde (mm) (BxD)	560 x 480 (25R)	560 x 480 (25R)
Afmetingen Flexzone (mm (BxD)	180 x 260	210 x 380
<b>KENMERKEN</b>		
Oppervlakte	Afwerkingen	Geen facetranden
	Slimbox	•
	Glas	Schott
Display	Bediening	Magnetische Draaiknop
	Type	LCD
	Kleur	Wit
Vermogen	Flex Zone Totaal	3.3/3.7K(B) x2
	Totaal Vermogen (kW)	7.4
	Aantal kookzones	4
Veiligheidsfuncties	Restwarmte indicatie	•
	Detectie kleine gebruiksvorwerpen	•
	Automatische pandetectie	•
	Automatische uitschakeling	•
	Kinderslot	•
	Hoge temperaturen limiet	•
Controle	SmartThings	•
	Bluetooth	•
	Geluid uitzetbaar	•
	Vermogensstanden	15 lvl + Boost
	Timer (min)	120min
	Power control	•
	Direct Access	15 lvl + Boost
	Aan / Uit	•
	Pause	•
	Quick start	•
	Quick Stop	•
	Warmhouden	•
	Up timer	-
	Down Timer	•
	Draadloze temperatuursensor	•
Energie efficiëntie	Energieverbruik in Standby	Minder dan 0,5W
Geluidsniveau (dBa)		Minder dan 43dB
Stroomkabel	Type	5-aderig
	Lengte	1.5M
Vermogen		•(3000W/4000W/Max.)
Voltage(V)/ Frequentie(Hz)		220-230/50-60
Gewicht	Netto / Bruto (kg)	14 / 16,5
<b>EAN CODE &amp; ADVIESPRIJZEN</b>		
EAN Code		8806094330069
RRP €		1249



KOOKPLATEN		NZ64B5046FK	NZ64F5RD9AB	NZ84C5047FK	NZ84C6057KK	NZ85C6057KK	NZ84C6058KK
Type		Inductie	Vitrokeramisch	Inductie	Inductie	Inductie	Inductie
Serie		5	/	5	6	6	6
<b>AFMETINGEN</b>							
Buiten (Max) (mm) (BxHxD)		590 x 48 x 520	575 x 505 x 52,6	800 x 520 x 48	800 x 520 x 48	800 x 520 x 48	800 x 520 x 48
Verpakking (mm)		690 x 108 x 645	692 x 622 x 130	930 x 660 x 125	930 x 660 x 125	930 x 660 x 125	930 x 660 x 125
Inbouwafmetingen & R-waarde (mm) (BxD)		560 x 480 (25R)	560 x 490	750 x 490 (5R)	750 x 490 (5R)	750 x 490 (5R)	750 x 490 (5R)
Afmetingen Flexzone (mm (BxD)		210 x 380	-	210 x 380	210 x 380	210 x 380	210 x 380
<b>KENMERKEN</b>							
Oppervlakte	Afwerkingen	Geen facetranden	Inox kader	Geen facetranden	3 facetranden	3 facetranden	3 facetranden
	Slimbox	•	-	•	•	•	•
	Glas	Eurokera	Eurokera	Schott	Schott	Schott	Schott
Display	Bediening	Slider	Centraal	Sliding & Direct Access	Sliding & Direct Access	Sliding & Direct Access	Magnetische Draaiknop
	Type	LED	DirectAccess	LED	LED	LED	LED
	Kleur	Rood	Rood	Rood	Rood	Rood	Rood
Vermogen	Flex Zone Totaal	3.3/3.7K(B)	-	3.3/3.7K(B)	3.3/3.7K(B)	3.3/3.7K(B)	3.3/3.7K(B)
	Totaal Vermogen (kW)	7.4	7	7.4kW	7.4kW	7.4kW	7.4kW
	Aantal kookzones	4	4	4	4	5	4
Veiligheidsfuncties	Restwarmte indicatie	•	•	•	•	•	•
	Detectie kleine gebruiksvorwerpen	•	-	•	•	•	•
	Automatische pandetectie	•	NA	•	•	•	•
	Automatische uitschakeling	•	•	•	•	•	•
	Kinderslot	•	•	•	•	•	•
	Hoge temperaturen limiet	•	NA	•	•	•	•
Controle	SmartThings	•	-	•	•	•	•
	Bluetooth	•	-	•	•	•	•
	Geluid uitzetbaar	•	•	•	•	•	•
	Vermogensstanden	15 lvl + Boost	9	15 lvl + Boost	15 lvl + Boost	15 lvl + Boost	15 lvl + Boost
	Timer (min)	99	99	99	99	99	99
	Power control	•	•	•	•	•	•
	Direct Access	15 lvl + Boost	•	15 lvl + Boost	15 lvl + Boost	15 lvl + Boost	15 lvl + Boost
	Aan / Uit	•	•	•	•	•	•
	Pause	•	-	•	•	•	•
	Quick start	•	-	•	•	•	•
	Quick Stop	•	-	•	•	•	•
	Warmhouden	•	-	•	•	•	•
	Up timer	-	•	-	-	-	-
	Down Timer	•	•	•	•	•	•
	Dual Ring	-	-	•	•	-	•
	Draadloze temperatuursensor	-	-	-	-	-	-
Energie efficiëntie	Energieverbruik in stand by	Minder dan 0,5W	Minder dan 0,5W	Minder dan 0,5W	Minder dan 0,5W	Minder dan 0,5W	Minder dan 0,5W
Geluidsniveau (dBa)		Minder dan 43dB	-	Minder dan 43dB	Minder dan 43dB	Minder dan 43dB	Minder dan 43dB
Stroomkabel	Type	5-aderig	5-aderig	5-aderig	5-aderig	5-aderig	5-aderig
	Lengte	1.5M	NA	1.8M	1.8M	1.8M	1.8M
Vermogen		•(3000W/4000W/Max.)	NA	•(4000W/Max.)	•(4000W/Max.)	•(4000W/Max.)	•(4000W/Max.)
Voltage(V)/ Frequentie(Hz)		220-230/50-60	NA	220-230/50-60	220-230/50-60	220-230/50-60	220-230/50-60
Gewicht	Netto / Bruto (kg)	11 / 12,6	8 / 10,5	TBD	TBD	TBD	TBD
<b>EAN CODE &amp; ADVIESPRIJZEN</b>							
EAN Code		8806094104769	8806085702752	8806094958959	8806094963700	8806094963793	8806094963748
RRP €		699	429	999	1299	1399	1399





DAMPKAPPEN	NK36T9804VD	NK36N9804VB	NK36M7070VB	NK24M7070VB	NK36N5703BS	NK36M5070BM	NK36M5070BS	NK24M5070BS
Type	Wanddampkap	Wanddampkap	Wanddampkap	Wanddampkap	Schouwdampkap	Schouwdampkap	Schouwdampkap	Schouwdampkap
<b>SPECIFICATIES</b>								
Referentie	Graphite Grey	Mat zwart	Zwart glas	Zwart glas	Roestvrij staal	Mat zwart	Roestvrij staal	Roestvrij staal
Toevoeging	+ Zwart glas	+ Zwart glas	-	-	+ Zwart glas	+ Zwart glas	+ Zwart glas	+ Zwart glas
Grootte (cm)	90	90	90	60	90	90	90	60
Installatie	Wandbevestiging	Wandbevestiging	Wandbevestiging	Wandbevestiging	Wandbevestiging	Wandbevestiging	Wandbevestiging	Wandbevestiging
<b>TECHNISCHE GEGEVENS</b>								
Bediening	Touch Control	Touch Control	Touch Control	Touch Control	Touch Control	Touch Control	Touch Control	Touch Control
Energieklasse	A+	A+	B	B	A	B	B	B
Jaarlijks energieverbruik (kWh/jaar)	47	47	84	84	50	80	80	80
Voltage (V) / Frequentie (Hz)	220-240 / 50-60	220-240 / 50-60	220-240 / 50-60	220-240 / 50 - 60	220-240 / 50-60	220-240 / 50 - 60	220-240 / 50-60	220-240 / 50-60
Kleur van displayverlichting	Red	Ice Blue	Ice Blue	Ice Blue	Ice Blue	Ice Blue	Ice Blue	Ice Blue
Afvoertype	Afvoer of recirculatie	Afvoer of recirculatie	Afvoer of recirculatie	Afvoer of recirculatie	Afvoer of recirculatie	Afvoer of recirculatie	Afvoer of recirculatie	Afvoer of recirculatie
Aantal motors / ventilatoren	1	1	1	1	1	1	1	1
Aantal standen	4 (3 + Booster)	4 (3 + Booster)	4 (3 + Booster)	4	4 (3 + Booster)	4 (3 + Booster)	4 (3 + Booster)	4 (3 + Booster)
Max. vermogen (m³/u)	560	560	585	585	622	531	531	531
Boostvermogen (m³/u)	737	737	729	729	722	668	668	668
Max. vermogen recirculatie (m³/u)	418	406	362	362	303	323	323	323
Boostvermogen recirculatie (m³/u)	488	473	422	422	310	376	376	376
Max. geluidsniveau recirculatie (dBa)	74	74	68	68	76	72	72	72
Boost geluidsniveau recirculatie (dBa)	77	77	70	70	76	74	74	74
Max. geluidsniveau (dBa)	66	66	68	68	72	70	70	70
Boost geluidsniveau (dBa)	72	72	73	73	75	75	75	75
Verlichting	1 x LED Bar	1 x LED Bar	2 x 2,5W LED	2 x LED 2.5W	2 x 2,5W LED	2 x 2,5W LED	2 x 2,5W LED	2 x 2,5W LED
Aantal metalen vetfilters	2	2	2	2	3	3	3	2
Aansluitwaarde (V)	265	265	265	265	265	265	265	265
Afvoerkanaal	Top	Top	Top	Top	Top	Top	Top	Top
Diameter afvoerkanaal (mm)	150	150	150	150	150	150	150	150
Verzadigingsaanduiding van filter	•	•	•	•	•	•	•	•
Timer	•	•	•	•	•	•	•	•
Booster	•	•	•	•	•	•	•	•
Air Diverter	-	-	•	•	-	-	•	•
Koolstoffilter	•	•	•	2	•	•	•	•
<b>TOEBEHOREN</b>								
Referentie van koolstoffilter	MA-CF702	MA-CF702	MA-CF702	MA-CF702	MA-CF541	MA-CF541	MA-CF541	MA-CF541
<b>AFMETINGEN</b>								
Brutto Gewicht (kg)	33,8	37,6	30,8	24,1	15,2	20	17,9	15,7
Netto Gewicht (kg)	28	30	23,3	18	18,9	17,2	14,5	13,2
Brutto afmetingen (BxDxH) (mm)	940 x 440 x 600	1034 x 915 x 433	1034 x 915 x 433	759 x 433 x 915	945 x 375 x 575	945 x 375 x 575	945 x 375 x 575	645 x 375 x 575
Netto afmetingen (BxHxD) (mm)	898 x min. 1,050 - max. 1,486 x 386	898 x min. 1,050 - max. 1,486 x 386	898 x min. 1,040 - max. 1,440 x 325	598 x 1040 - 1440 x 325	898 x min. 708 - max. 1,145 x 455	900 x min. 619 - max. 1,147 x 500	900 x min. 619 - max. 1,147 x 450	600 x min. 619 - max. 1,147 x 450
<b>EAN CODE &amp; ADVIESPRIJZEN</b>								
EAN Code	8806090388859	8801643237158	8806088787800	8806088746296	8801643237141	8806088787763	8806088787770	8806088787701
RRP €	1199	1099	899	729	699	679	579	429



DAMPKAPPEN	NK36M1030IS	NK24M1030IS	NK24M1030IB
Type	Telescopisch	Telescopisch	Telescopisch
<b>SPECIFICATIES</b>			
Referentie	Roestvrij staal / Inox	Roestvrij staal / Inox	Roestvrij staal + zwarte afwerking
Toevoeging	-	-	-
Grootte (cm)	90	60	60
Installatie	Wandbevestiging	Wandbevestiging	Wandbevestiging
<b>TECHNISCHE GEGEVENS</b>			
Bediening	Push Button	Push Button	Push Button
Energieklasse	C	C	C
Jaarlijks energieverbruik (kWh/jaar)	52	56	56,3
Voltage (V) / Frequentie (Hz)	220-240 / 50 - 60	220-240 / 50 - 60	220-240 / 50 - 60
Kleur van displayverlichting	- (geen display)	- (geen display)	Geen Display
Afvoertype	Afvoer of recirculatie	Afvoer of recirculatie	Afvoer of recirculatie
Aantal motors / ventilatoren	1	1	1
Aantal standen	3	3	3
Max. vermogen (m³/u)	379	392	392
Boostvermogen (m³/u)	No	No	-
Max. vermogen recirculatie (m³/u)	146	144	392
Boostvermogen recirculatie (m³/u)	-	-	-
Max. geluidsniveau recirculatie (dBa)	72	71	71
Boost geluidsniveau recirculatie (dBa)	-	-	-
Max. geluidsniveau (dBa)	71	71	71
Boost geluidsniveau (dBa)	-	-	-
Verlichting	2 x LED 3W (bulbs)	2 x LED 3W (bulbs)	2 x LED 3W
Aantal metalen vetfilters	2	2	2
Aansluitwaarde	136	136	121
Afvoerkanaal	Top	Top	Top
Diameter afvoerkanaal (mm)	120	120	120
Verzadigingsaanduiding van filter	-	-	-
Timer	-	-	-
Booster	-	-	-
Air Diverter	-	-	-
Koolstoffilter	•	•	•
<b>TOEBEHOREN</b>			
Referentie van koolstoffilter	MA-CF102	MA-CF102	MA-CF102
<b>AFMETINGEN</b>			
Brutto Gewicht (kg)	10,5	7,5	8,3
Netto Gewicht (kg)	9	6	7,2
Brutto afmetingen (BxDxH) (mm)	924 x 349 x 236	634 x 354 x 241	624 x 236 x 349
Netto afmetingen (BxDxH) (mm)	898 x 180 x 301	Min. 598 x 180 x 301	598 x 180 x 301
<b>EAN CODE &amp; ADVIESPRIJZEN</b>			
EAN Code	8801643237134	8806088911175	8801643237080
RRP €	279	229	229



AIRDRESSER	DF60R8600CG
<b>KENMERKEN</b>	
Capaciteit	3 jassen + 3 broeken
Motor	Digital Inverter-technologie
JetSteam	•
Geurfilter	•
Warmtepomptechnologie	•
Ontkreuken	•
Soft Closing	•
Smart Control (Wi-Fi)	•
<b>PRESTATIES</b>	
Geluidsniveau (dBa)	39dB
<b>PROGRAMMA'S</b>	
Normaal	•
Snel	•
Oprissen	•
Fijne was	•
Drogen	Sensor drogen • Tijd drogen • Room Care •
Speciaal	Kostuums • Schooluniform • Wol / gebreide stof • Buitenkleding • Gewatteerde jassen • Bont / leder • Zwaar werk • Winterjas • Denim •
Download+	Denim • Dons drogen • Accessoires • Babykleding • Beddengoed • Knuffels •
<b>PRODUCT INFORMATIE EN TECHNISCHE DATA</b>	
Aansluitwaarde (W)	1700-1900W
Ampere (A)	12A
Voltage (V)	220-240V 50Hz
Lengte aansluitkabel (m)	1,5
Koelmiddel warmtepomp	r134a
<b>SPECIFICATIES</b>	
Afmetingen (BxHxD) (mm)	445 x 1850 x 615
Verpakking (BxHxD) (mm)	515 x 1950 x 745
Netto gewicht (kg)	89
Gewicht Verpakking (kg)	97
<b>EAN CODE &amp; ADVIESPRIJZEN</b>	
EAN Code	8806090204609
RRP €	1999





VAATWASSERS	DW60A6092IB	DW60M6070IB	DW60A6092BB	DW60M6050BB	DW60M6040BB	DW60BG850I00ET	DW60BG850B00ET
<b>DESIGN</b>							
Type	Volledig geïntegreerd	Volledig geïntegreerd	Volledig geïntegreerd	Volledig geïntegreerd	Volledig integreerbaar	Volledig integreerbaar	Volledig integreerbaar
Bediening	Touch	Touch	Touch	Touch	Verborgen display	Verborgen display	Verborgen display
Display kleur	Ice Blue	Ice Blue	Ice Blue	Ice Blue	Ice blue	White	White
Reinigingstechniek	Roterend	Roterend	Roterend	Roterend	Roterend	Waterjet Clean™	Waterjet Clean™
Materiaal binnenkant	Roestvrij staal	Roestvrij staal	Roestvrij staal	Roestvrij staal	Roestvrij staal	Roestvrij staal	Roestvrij staal
Montage frontpaneel	Sleepdeur	Sleepdeur	Deur-op-deur	Deur-op-deur	Deur op deur	Sleepdeur	Deur op deur
<b>PRESTATIES</b>							
Capaciteit (aantal couverts)	14	14	14	14	13	14	14
Energieklasse*	D	E	D	E	E	B	B
Energieverbruik	85 kWh/100 cycles	95 kWh/100 cycles	85 kWh/100 cycles	95 kWh/100 cycles	94 kWh/100 cycles	64 kWh/100 cycles	64 kWh/100 cycles
Wasprestaties	1.13	1.13	1.13	1.13	1.13	1.12	1.12
Droogprestaties	1.07	1.07	1.07	1.07	1.07	1.06	1.06
Auto Door Open Dry	•	-	•	-	-	•	•
Waterverbruik per wasbeurt (liter)	10,5	10,5	10,5	10,5	10,5	8	8
Geluidsniveau (dBA)	44	44	44	44	44	40	40
<b>PROGRAMMA'S</b>							
Aantal Programma's	7	7	7	7	6	9	9
Normaal	-	-	-	-	-	-	-
Intensief	•	•	•	•	•	•	•
Auto	•	•	•	•	•	•	•
Delicaat	•	•	•	•	•	•	•
Eco	•	•	•	•	•	•	•
Express	•	•	•	•	•	•	•
Pre Wash	-	•	-	•	•	•	•
Extra stil	-	-	-	-	-	•	•
Quick	•	•	•	•	-	-	-
Self Clean	•	-	•	-	-	-	-
Machine care	-	-	-	-	-	•	•
Plastic	-	-	-	-	-	•	•
Downloadbare programma's	-	-	-	-	-	•	•
<b>OPTIES</b>							
Aantal opties	5	5	5	5	5	5	5
Start uitstel	•	•	•	•	•	•	•
Halve lading	•	•	•	•	•	•	•
Sanitize	•	•	•	•	•	•	•
Multi-in-1	•	•	•	•	•	-	-
Speed booster	-	-	-	-	•	•	•
Control Lock	•	•	•	•	-	-	-
Smart Control	-	-	-	-	-	•	•
SmartThings	-	-	-	-	-	•	•
<b>ALGEMENE KENMERKEN</b>							
Aantal temperaturen	6	6	6	6	6	7	7
Zout en glansspoelmiddel hulp	•	•	•	•	•	•	•
Signaal einde programma	•	•	•	•	•	•	•
Warm water aansluiting tot 60°C	•	•	•	•	•	•	•
Aqua stop	•	•	•	•	•	•	•
Premium glijstelsysteem	•	-	•	-	-	•	•
Licht aan binnenzijde	-	-	-	-	-	•	•
Info licht op vloer	-	-	-	-	-	•	•



VAATWASSERS	DW60A6092IB	DW60M6070IB	DW60A6092BB	DW60M6050BB	DW60M6040BB	DW60BG850I00ET	DW60BG850B00ET
<b>BOVENSTE LADE</b>							
Mand handvat	•	•	•	•	•	•	•
Opvouwbare bekerrekken	•	•	•	•	•	•	•
Aanpasbare hoogte	•	•	•	•	•	•	•
Opklapbare inzet voor borden	•	-	•	-	•	•	•
<b>ONDERSTE LADE</b>							
Mand handvat	•	•	•	•	•	•	•
Opklapbare inzet voor borden	•	•	•	•	•	•	•
Glasrek	•	-	•	-	-	•	•
<b>BESTEK</b>							
Bestekmandje	-	-	-	-	•	-	-
Besteklade	•	•	•	•	-	•	•
<b>DIMENSIES</b>							
Netto breedte (mm)	598	598	598	598	598	595	595
Netto Hoogte (mm)	815	815	815	815	815	815	815
Netto diepte (mm)	550	550	550	550	550	552	552
Netto gewicht (kg)	44	43	43,5	43	43	44	42
Bruto breedte (mm)	655	655	655	655	655	670	670
Bruto hoogte (mm)	875	875	875	875	875	882	882
Bruto Diepte (mm)	645	645	645	645	645	660	660
Bruto gewicht (kg)	51	50	49,5	50	50	47,5	45,5
Max. gewicht deur (kg)	10	10	3-7	4-8	4-8	4-12	4-9
<b>POWER/RATINGS</b>							
Voltage (V) / Frequentie (Hz)	220-240 / 50	220-240 / 50	220-240 / 50	220-240 / 50	220-240/50	220-240/50	220-240/50
Verwarmingselement (W)	1800	1760-2100	1800	1760-2100	1760-2100	2100	2100
Circulatiemotor (W)	98	85	98	85	85	53	53
Condensafvoerpomp (W)	30	30	30	30	30	35	35
Nivelleerschroeven (mm)	0 - 60	0 - 50	0 - 60	0 - 50	50	0 - 80	0 - 45
<b>EAN CODE &amp; ADVIESPRIJZEN</b>							
EAN Code	8806090955341	8801643986841	8806090955266	8806088781563	8806088781631	8806094627695	8806094422436
RRP €	1029	929	979	829	729	1199	1149





INBOUWKOELKASTEN		BRB30715EWW	BRB30705EWW	BRB26715CWW	BRB26705CWW	BRB26715DWW	BRB26705DWW	BRB26715FWW
Energieklasse*		E	E	C	C	D	D	F
Energieverbruik (kWh/jaar)		229	229	148	148	185	185	288
SmartThings		-	-	-	-	-	-	-
AI Energy Mode: energiebesparing tot (%)		-	-	-	-	-	-	-
<b>CAPACITEIT</b>								
Totaal (liter)		298	298	264	264	264	264	267
Koelgedeelte (liter)		224	224	190	190	190	190	193
Vriesgedeelte (liter)		74	74	74	74	74	74	74
Voltage (V) / Frequentie (Hz)		220-240 / 50	220-240 / 50	220-240 / 50	220-240 / 50	220-240 / 50	220-240 / 50	220-240 / 50
<b>FYSIEKE SPECIFICATIES</b>								
Netto Breedte (mm)	Breedte	540	540	540	540	540	540	540
Netto Hoogte (mm)	Met scharnier	1935	1935	1775	1775	1775	1775	1775
	Zonder scharnier	1935	1935	1775	1775	1775	1775	1775
Netto Diepte (mm)	Met handgreep	550	550	550	550	550	550	550
	Zonder handgreep	512	512	512	512	512	512	512
Gewicht (kg)		75	74	76,5	75,5	69	68	61
Kabellengte (m)		2,5	2,5	2,5	2,5	2,5	2,5	2,5
Afmetingen verpakking (BxHxD) (mm)		600x2024x629	600x2024x629	600x1864x629	600x1864x629	600x1864x629	600x1864x629	600x1864x629
Verpakking Gewicht (kg)		77	76	78,5	77,5	71	70	63
Nismaten (BxHxD)(mm)		555-568 x 1938-1942 x 560-580	560-568 x 1938-1942 x 560-580	555-568 x 1778-1782 x 560-580	560-568 x 1778-1782 x 560-580	555-568 x 1778-1782 x 560-580	560-568 x 1778-1782 x 560-580	555-568 x 1778-1782 x 560-580
<b>KENMERKEN KOELING</b>								
Koeltechnologie		Twin Cooling	Twin Cooling	Twin Cooling	Twin Cooling	Twin Cooling	Twin Cooling	Mono Cooling
CoolSelect Plus		•	•	•	•	•	•	-
Precise Cooling	(Koelkast/Vriesgedeelte/ FlexZone)	• / - / -	• / - / -	• / - / -	• / - / -	• / - / -	• / - / -	- / - / -
Geluidsniveau (dBa)		35	35	35	35	35	35	35
Temperatuur controle		Digitaal	Digitaal	Digitaal	Digitaal	Digitaal	Digitaal	Digitaal
Metal Cooling™		•	•	•	•	•	•	•
Koelmiddel		R600a	R600a	R600a	R600a	R600a	R600a	R600a
Vriescapaciteit (kg/u)		6	6	6	6	6	6	6
Autonomie uur (stijgende temperatuur)		6	6	6	6	6	6	6
<b>KENMERKEN KOELKAST</b>								
Kleur binnenkant		Wit	Wit	Wit	Wit	Wit	Wit	Wit
Schappen	Aantal	4 EA	4 EA	3 EA	3 EA	3 EA	3 EA	3 EA
	Deco	•	•	•	•	•	•	-
Take Out Tray		-	-	-	-	-	-	-
Groente- & fruitlades	Aantal	1 EA	1 EA	1 EA	1 EA	1 EA	1 EA	1 EA
	Deco	TP Gray	TP Gray	TP Gray	TP Gray	TP Gray	TP Gray	TP Blue
Fresh Zone	Aantal	1 EA	1 EA	1 EA	1 EA	1 EA	1 EA	1 EA
	Deco	TP Gray	TP Gray	TP Gray	TP Gray	TP Gray	TP Gray	TP Blue
Deur	Deursysteem	Deur-op-deur	Sleepdeur	Deur-op-deur	Sleepdeur	Deur-op-deur	Sleepdeur	Deur-op-deur
	Omkeerbaar	•	•	•	•	•	•	•
	Deur Alarm	•	•	•	•	•	•	•
Deurvakken	Totaal aantal	7 EA	7 EA	6 EA	6 EA	6 EA	6 EA	6 EA
	Kleur	TP Gray	TP Gray	TP Gray	TP Gray	TP Gray	TP Gray	TP Blue
	Deco	-	-	-	-	-	-	-
Bijgeleverde accessoires	Wijnrek	Rack & Shelf	Rack & Shelf	Rack & Shelf	Rack & Shelf	Rack & Shelf	Rack & Shelf	Rack & Shelf
	Eierenrek	1 EA	1 EA	1 EA	1 EA	1 EA	1 EA	1 EA
LED verlichting		Bovenkant (1EA)	Bovenkant (1EA)	Bovenkant (1EA)	Bovenkant (1EA)	Bovenkant (1EA)	Bovenkant (1EA)	Bovenkant (1EA)
Power Cool		•	•	•	•	•	•	-
<b>VRIESGEDEELTE EIGENSCHAPPEN</b>								
Vriescomponenten		-	-	-	-	-	-	-
Laden	Aantal	2 EA	2 EA	2 EA	2 EA	2 EA	2 EA	2 EA
Schappen	Aantal	1 EA	1 EA	1 EA	1 EA	1 EA	1 EA	1 EA
	Easy Slide	•	•	•	•	•	•	•
Power Freeze-functie		•	•	•	•	•	•	•
<b>COOLSELECT PLUS™ ZONE</b>								
CoolSelect Plus™ zone		•	•	•	•	•	•	-
Temperatuurzones	Koelen (2°C)	•	•	•	•	•	•	-
	Diep koelen (-1°C)	•	•	•	•	•	•	-
	Zacht vriezen (-5°C)	•	•	•	•	•	•	-
	Vriezen (-23°C - -15°C)	•	•	•	•	•	•	-
<b>EAN CODE &amp; ADVIESPRIJZEN</b>								
EAN Code		8806092211551	8806092138872	8806092211377	8806092138803	8806092138827	8806092211308	8806092211230
RRP €		1229	1129	1379	1279	1279	1179	1029



INBOUWKOELKASTEN		BRB26705FWW	BRR29600EWW	BRR29610EWW	BRD27600EWW	BRD27610EWW
Energieklasse*		F	E	E	E	E
Energieverbruik (kWh/jaar)		288	111	111	177	177
SmartThings		-	•	•	•	•
AI Energy Mode: energiebesparing tot (%)		-	6	6	6	6
<b>CAPACITEIT</b>						
Totaal (liter)		267	289	289	270	270
Koelgedeelte (liter)		193	289	289	239	239
Vriesgedeelte (liter)		74	Nvt	Nvt	31	31
Voltage (V) / Frequentie (Hz)		220-240 / 50	220-240/50	220-240/50	220-240/50	220-240/50
<b>FYSIEKE SPECIFICATIES</b>						
Netto Breedte (mm)	Breedte	540	540	540	540	540
Netto Hoogte (mm)	Met scharnier	1775	1775	1775	1775	1775
	Zonder scharnier	1775	1775	1775	1775	1775
Netto Diepte (mm)	Met handgreep	550	550	550	550	550
	Zonder handgreep	512	512	512	512	512
Gewicht (kg)		59	67	67	77	77
Kabellengte (m)		2,5	2,5	2,5	2,5	2,5
Afmetingen verpakking (BxHxD) (mm)		600 x 1864 x 629	600 x 1864 x 629	600 x 1864 x 629	600 x 1864 x 629	600 x 1864 x 629
Verpakking Gewicht (kg)		61	70	70	80	80
Nismaten (BxHxD)(mm)		560-568 x 1778-1782 x 560-580	555-568 x 1778-1782 x 560-580	555-568 x 1778-1782 x 560-580	555-568 x 1778-1782 x 560-580	555-568 x 1778-1782 x 560-580
<b>KENMERKEN KOELING</b>						
Koeltechnologie		Mono Cooling	All-Around Cooling	All-Around Cooling	All-Around Cooling	All-Around Cooling
CoolSelect Plus		-	-	-	-	-
Precise Cooling	(Koelkast/Vriesgedeelte/ FlexZone)	- / - / -	-	-	-	-
Geluidsniveau (dBa)		40	35	35	35	35
Temperatuur controle		Digitaal	Digitaal	Digitaal	Digitaal	Digitaal
Metal Cooling™		•	-	-	-	-
Koelmiddel		R600a	R600a	R600a	R600a	R600a
Vriescapaciteit (kg/u)		6 / 24	-	-	4 / 24	4 / 24
Autonomie uur (stijgende temperatuur)		6	-	-	6	6
<b>KENMERKEN KOELKAST</b>						
Kleur binnenkant		Wit	Wit	Wit	Wit	Wit
Schappen	Aantal	3 EA	5 EA	5 EA	4 EA	4 EA
	Deco	•	-	-	-	-
Take Out Tray		-	-	-	-	-
Groente- & fruitlades	Aantal	1 EA	1 EA	1 EA	1 EA	1 EA
	Deco	TP Gray	TP Blue	TP Blue	TP Blue	TP Blue
Fresh Zone	Aantal	1 EA	1 EA	1 EA	1 EA	1 EA
	Deco	TP Gray	TP Blue	TP Blue	TP Blue	TP Blue
Deur	Deursysteem	Glijcharnier	Glijcharnier	Deur-op-deur	Glijcharnier	Deur-op-deur
	Omkeerbaar	•	•	•	•	•
	Deur Alarm	•	•	•	•	•
Deurvakken	Totaal aantal	6 EA	4 EA	4 EA	4 EA	4 EA
	Kleur	TP Gray	TP Blue	TP Blue	TP Blue	TP Blue
	Deco	-	-	-	-	-
Bijgeleverde accessoires	Wijnrek	Rack & Shelf	-	-	-	-
	Eierenrek	1 EA	1 EA	1 EA	1 EA	1 EA
LED verlichting		Bovenkant (1EA)	Bovenkant (1EA)	Bovenkant (1EA)	Bovenkant (1EA)	Bovenkant (1EA)
Power Cool		-	•	•	•	•
<b>VRIESGEDEELTE EIGENSCHAPPEN</b>						
Vriescomponenten		-	-	-	-	-
Laden	Aantal	2 EA	-	-	1 EA + Ice tray included(soft closing)	1 EA + Ice tray included(soft closing)
Schappen	Aantal	1 EA	-	-	-	-
	Easy Slide	•	-	-	-	-
Power Freeze-functie		•	-	-	•	•
<b>COOLSELECT PLUS™ ZONE</b>						
CoolSelect Plus™ zone		-	-	-	-	-
Temperatuurzones	Koelen (2°C)	-	-	-	-	-
	Diep koelen (-1°C)	-	-	-	-	-
	Zacht vriezen (-5°C)	-	-	-	-	-
	Vriezen (-23°C - -15°C)	-	-	-	-	-
<b>EAN CODE &amp; ADVIESPRIJZEN</b>						
EAN Code		8806092211339	8806094773897	8806094741711	8806094741681	8806094773811
RRP €		929	1299	1399	1399	1499





INBOUWKOELKASTEN		BRZ22600EWW	BRZ22610EWW
Energieklasse*		E	E
Energieverbruik (kWh/jaar)		238	238
SmartThings		•	•
AI Energy Mode: energiebesparing tot (%)		10	10
<b>CAPACITEIT</b>			
Totaal (liter)		218	218
Koelgedeelte (liter)		NVT	NVT
Vriesgedeelte (liter)		218	218
Voltage (V) / Frequentie (Hz)		220-240/50	220-240/50
<b>FYSIEKE SPECIFICATIES</b>			
Netto Breedte (mm)	Breedte (mm)	540	540
Netto Hoogte (mm)	Met scharnier	1775	1775
	Zonder scharnier	1775	1775
Netto Diepte	Met handgreep (mm)	550	550
	Zonder handgreep (mm)	512	512
Gewicht (kg)		64	64
Kabellengte (m)		2,5	2,5
Afmetingen verpakking (BxHxD) (mm)		600 x 1864 x 629	600 x 1864 x 629
Verpakking Gewicht (kg)		67	67
Nismaten (BxHxD) (mm)		555-568 x 1778-1782 x 560-580	555-568 x 1778-1782 x 560-580
<b>KENMERKEN KOELING</b>			
Koeltechnologie		All-Around Cooling	All-Around Cooling
CoolSelect Plus		-	-
Precise Cooling	(Koelkast/Vriesgedeelte/ FlexZone)	-	-
Geluidsniveau (dBa)		35	35
Temperatuur controle		Digitaal	Digitaal
Metal Cooling™		-	-
Koelmiddel		R600a	R600a
Vriescapaciteit (kg/u)		12 /24	12 /24
Autonomie uur (stijgende temperatuur)		15	15
<b>KENMERKEN KOELKAST</b>			
Kleur binnenkant		Wit	Wit
Schappen	Aantal Deco	2 EA	2 EA
Take Out Tray		-	-
Groente- & fruitlades	Aantal Deco	-	-
Fresh Zone	Aantal Deco	-	-
Deur	Deursysteem Omkeerbaar Deur Alarm	Glij-scharnier • •	Deur-op-deur • •
Deurvakken	Totaal aantal Kleur Deco	- - -	- - -
Bijgeleverde accessoires	Wijnrek Eierenrek	- -	- -
LED verlichting		Boven 1EA	Boven 1EA
Power Cool		•	•
<b>VRIESGEDEELTE EIGENSCHAPPEN</b>			
Vriescomponenten			
Laden	Aantal	5 EA (Groot 3, Nomaal 2)	5 EA (Groot 3, Nomaal 2)
Schappen	Aantal Easy Slide	- 2 EA	- 2 EA
Power Freeze-functie		•	•
<b>COOLSELECT PLUS™ ZONE</b>			
CoolSelect Plus™ zone		•	•
Temperatuurzones	Koelen (2°C) Diep koelen (-1°C) Zacht vriezen (-5°C) Vriezen (-23°C - -15°C)	• • • •	• • • •
<b>EAN CODE &amp; ADVIESPRIJZEN</b>			
EAN Code		8806094776034	8806094774016
RRP €		1299	1399



FAMILY HUB™ 2-DEURS		RS6HA8891B1	RS6HA8891SL
<b>CAPACITEIT</b>			
Totaal (liter)		614	614
Vriesgedeelte (liter)		389	389
Koelgedeelte (liter)		225	225
<b>AFMETINGEN</b>			
Netto breedte (mm)		912	912
Netto hoogte met scharnier (mm)		1780	1780
Netto diepte met handgreep (mm)		716	716
Netto diepte zonder handgreep (mm)		716	716
Netto diepte zonder deur (mm)		610	610
Gewicht (kg)		117	117
Lengte van de watertoevoerslang (mm)		4300	4300
<b>INSTALLATIE</b>			
Vaste wateraansluiting		•	•
Maximale deuropeningsgraden (°) (L/R)		165/170	165/170
Afstand van de muur (mm) (L/R)		352/470	352/470
Minimale deuropeningsgraden (°) (L/R)		138/170	138/170
Afstand van de muur (mm) (L/R)		288/470	288/470
<b>KENMERKEN KOELGEDEELTE</b>			
Koeltechnologie		Twin Cooling Plus™	Twin Cooling Plus™
Multi Flow™		•	•
Metal Cooling-plaat™		•	•
Flessenrek		-	-
Interne verlichting		LED (top)	LED (top)
Power Cool-functie		•	•
<b>KENMERKEN VRIESGEDEELTE</b>			
No Frost		•	•
Interne verlichting		LED (top)	LED (top)
Smart Conversion		•	•
Power Freeze-functie		•	•
Capaciteit ijsmaker/24u (kg)		1,4	1,4
Opslagcapaciteit ijs (kg)		1,6	1,6
<b>EXTERNE KENMERKEN</b>			
Display		Screen	Screen
Water- en ijsdispenser		•	•
Waterreservoir in de koelkast		-	-
Waterfilter		•	•
Code waterfilter		HAFEX	HAFEX
Home Bar		-	-
Handgreep		Geïntegreerd	Geïntegreerd
Kleur		Zwart Inox	Easy Clean Inox
<b>PRESTATIES</b>			
Vriescapaciteit (kg/24u)		15	15
Autonomie uren (Stijgende temp.)		5	5
Klimaatklasse		SN-T	SN-T
Digital Inverter Compressor		•	•
<b>ENERGIELABEL</b>			
Energieklasse*		E	E
Jaarlijks energieverbruik (kWh/jaar)		346	346
SmartThings		•	•
AI Energy Mode: energiebesparing tot (%)		10	10
Geluidsniveau (dB)		36	36
<b>EAN CODE &amp; ADVIESPRIJZEN</b>			
EAN Code		8806090805868	8806090805882
RRP €		2999	2899



## AMERIKAANSE KOELKASTEN

	RS68A884CB1	RS68CG885DSL	RS68CG882DB1	RS68CG885DB1
<b>CAPACITEIT</b>				
Totaal (liter)	635	634	634	634
Vriesgedeelte (liter)	225	225	225	225
Koelgedeelte (liter)	409	409	409	409
<b>AFMETINGEN</b>				
Netto breedte (mm)	912	912	912	912
Netto hoogte met scharnier (mm)	1780	1780	1780	1780
Netto diepte met handgreep (mm)	716	716	716	716
Netto diepte zonder handgreep (mm)	716	716	716	716
Netto diepte zonder deur (mm)	610	610	610	610
Gewicht (kg)	133	123	122	123
Lengte van de watertoevoerslang (mm)	4300	4300	4300	4300
<b>INSTALLATIE</b>				
Vaste wateraansluiting	•	•	•	•
Maximale deuropeningsgraden (°) (L/R)	165/170	165/170	165/170	165/170
Afstand van de muur (mm) (L/R)	352/470	352/470	352/470	352/470
Minimale deuropeningsgraden (°) (L/R)	138/170	138/170	138/170	138/170
Afstand van de muur (mm) (L/R)	288/470	288/470	288/470	288/470
<b>KENMERKEN KOELGEDEELTE</b>				
Koeltechnologie	Twin Cooling Plus™	Twin Cooling Plus™	Twin Cooling Plus™	Twin Cooling Plus™
Multi Flow™	•	•	•	•
Metal Cooling plaat™	•	•	-	•
Flessenrek	Rack & Shelf	Rack & Shelf	-	Rack & Shelf
Interne verlichting	LED (top)	LED (top)	LED (top)	LED (top)
Power Cool-functie	•	•	•	•
<b>KENMERKEN VRIESGEDEELTE</b>				
No Frost	•	•	•	•
Interne verlichting	LED (top)	LED (top)	LED (top)	LED (top)
Smart Conversion	•	•	•	•
Power Freeze-functie	•	•	•	•
Capaciteit ijsmaker /24h (kg)	1,4	1,4	1,4	1,4
Opslagcapaciteit ijs (kg)	1,6	1,6	1,6	1,6
<b>EXTERNE KENMERKEN</b>				
Display	Intern	Intern	Intern	Intern
Water- en ijsdispenser	•	•	•	•
Waterreservoir in de koelkast	-	-	-	-
Waterfilter	•	•	•	•
Code waterfilter	HAFEX	HAFEX	HAFEX	HAFEX
Home Bar	-	-	-	-
Handgreep	Geïntegreerd	Geïntegreerd	Geïntegreerd	Geïntegreerd
Kleur	Zwart Inox	Easy Clean Inox	Zwart Inox	Zwart Inox
<b>PRESTATIES</b>				
Vriescapaciteit (kg/24u)	15	15	15	15
Bewaartijd bij stroomuitval	7	6	6	6
Klimaatklasse	SN-T	SN-T	SN-T	SN-T
Digital Inverter Compressor	•	•	•	•
<b>ENERGIELABEL</b>				
Energieklasse*	C	D	D	D
Jaarlijks energieverbruik (kWh/jaar)	225	281	281	281
SmartThings	•	•	•	•
AI Energy Mode: energiebesparing tot (%)	10	10	10	10
Geluidsniveau (dB)	35	35	35	35
<b>EAN CODE &amp; ADVIESPRIJZEN</b>				
EAN Code	8806092536548	8806095006857	8806095006697	8806095006833
RRP €	2349	2149	1999	1799



## AMERIKAANSE KOELKASTEN

	RS66A8101S9	RS66A8101B1
<b>CAPACITEIT</b>		
Totaal (liter)	652	652
Vriesgedeelte (liter)	409	409
Koelgedeelte (liter)	243	243
<b>AFMETINGEN</b>		
Netto breedte (mm)	912	912
Netto hoogte met scharnier (mm)	1780	1780
Netto diepte met handgreep (mm)	716	716
Netto diepte zonder handgreep (mm)	716	716
Netto diepte zonder deur (mm)	610	610
Gewicht (kg)	112	112
Lengte van de watertoevoerslang (mm)	N/A	N/A
<b>INSTALLATIE</b>		
Vaste wateraansluiting	-	-
Maximale deuropeningsgraden (°) (L/R)	165/170	165/170
Afstand van de muur (mm) (L/R)	352/470	352/470
Minimale deuropeningsgraden (°) (L/R)	138/170	138/170
Afstand van de muur (mm) (L/R)	288/470	288/470
<b>KENMERKEN KOELGEDEELTE</b>		
Koeltechnologie	Twin Cooling Plus™	Twin Cooling Plus™
Multi Flow™	•	•
Metal Cooling plaat™	-	-
Flessenrek	-	-
Interne verlichting	LED (top)	LED (top)
Power Cool-functie	•	•
<b>KENMERKEN VRIESGEDEELTE</b>		
No Frost	•	•
Interne verlichting	LED (top)	LED (top)
Smart Conversion	•	•
Power Freeze-functie	•	•
Capaciteit ijsmaker /24h (kg)	1,4	1,4
Opslagcapaciteit ijs (kg)	1,6	1,6
<b>EXTERNE KENMERKEN</b>		
Display	Intern	Intern
Water- en ijsdispenser	-	-
Waterreservoir in de koelkast	-	-
Waterfilter	-	-
Code waterfilter	-	-
Home Bar	-	-
Handgreep	Gedeeltelijk geïntegreerd	Gedeeltelijk geïntegreerd
Kleur	Mat Inox	Zwart Inox
<b>PRESTATIES</b>		
Vriescapaciteit (kg/24u)	16	16
Bewaartijd bij stroomuitval	7	7
Klimaatklasse	SN-T	SN-T
Digital Inverter Compressor	•	•
<b>ENERGIELABEL</b>		
Energieklasse*	E	E
Jaarlijks energieverbruik (kWh/jaar)	358	358
SmartThings	-	-
AI Energy Mode: energiebesparing tot (%)	-	-
Geluidsniveau (dB)	36	36
<b>EAN CODE &amp; ADVIESPRIJZEN</b>		
EAN Code	8806090798313	8806090805165
RRP €	1499	1599



AMERIKAANSE KOELKASTEN	RS68A884CSL	RS68CG885ES9	RS68CG883EB1	RS68CG883ES9	RS68CG853ES9	RS67A8811S9	RS67A8811B1
<b>CAPACITEIT</b>							
Totaal (liter)	634	634	634	634	634	634	634
Vriesgedeelte (liter)	409	409	409	409	409	409	409
Koelgedeelte (liter)	225	225	225	225	225	225	225
<b>AFMETINGEN</b>							
Netto breedte (mm)	912	912	912	912	912	912	912
Netto hoogte met scharnier (mm)	1780	1780	1780	1780	1780	1780	1780
Netto diepte met handgreep (mm)	716	716	716	716	716	716	716
Netto diepte zonder handgreep (mm)	716	716	716	716	716	716	716
Netto diepte zonder deur (mm)	610	610	610	610	610	610	610
Gewicht (kg)	113	113	113	113	113	112	112
Lengte van de watertoevoerslang (mm)	4300	4300	4300	4300	4300	4300	4300
<b>INSTALLATIE</b>							
Vaste wateraansluiting	•	•	•	•	•	•	•
Maximale deuropeningsgraden (°) (L/R)	165/170	165/170	165/170	165/170	165/170	165/170	165/170
Afstand van de muur (mm) (L/R)	352/470	352/470	352/470	352/470	352/470	352/470	352/470
Minimale deuropeningsgraden (°) (L/R)	138/170	138/170	138/170	138/170	138/170	138/170	138/170
Afstand van de muur (mm) (L/R)	288/470	288/470	288/470	288/470	288/470	288/470	288/470
<b>KENMERKEN KOELGEDEELTE</b>							
Koeltechnologie	Twin Cooling Plus™	Twin Cooling Plus™	Twin Cooling Plus™	Twin Cooling Plus™	Twin Cooling Plus™	Twin Cooling Plus™	Twin Cooling Plus™
Multi Flow™	•	•	•	•	•	•	•
Metal Cooling plaat™	•	•	-	-	-	-	-
Flessenrek	Rack & Shelf	Rack & Shelf	Rack & Shelf	Rack & Shelf	Rack & Shelf	-	-
Interne verlichting	LED (top)	LED (top)	LED (top)	LED (top)	LED (top)	LED (top)	LED (top)
Power Cool-functie	•	•	•	•	•	•	•
<b>KENMERKEN VRIESGEDEELTE</b>							
No Frost	•	•	•	•	•	•	•
Interne verlichting	LED (top)	LED (top)	LED (top)	LED (top)	LED (top)	LED (top)	LED (top)
Smart Conversion	•	•	•	•	•	•	•
Power Freeze-functie	•	•	•	•	•	•	•
Capaciteit ijsmaker /24h (kg)	1,4	1,4	1,4	1,4	1,4	1,4	1,4
Opslagcapaciteit ijs (kg)	1,6	1,6	1,6	1,6	1,6	1,6	1,6
<b>EXTERNE KENMERKEN</b>							
Display	Intern	Intern	Intern	Intern	Intern	Intern	Intern
Water- en ijsdispenser	•	•	•	•	•	•	•
Waterreservoir in de koelkast	-	-	-	-	•	-	-
Waterfilter	•	•	•	•	•	•	•
Code waterfilter	HAFEX	HAFEX	HAFEX	HAFEX	HAFEX	HAFEX	HAFEX
Home Bar	-	-	-	-	-	-	-
Handgreep	Geïntegreerd	Geïntegreerd	Geïntegreerd	Geïntegreerd	Geïntegreerd	Gedeeltelijk geïntegreerd	Gedeeltelijk geïntegreerd
Kleur	Easy Clean Inox	Mat Inox	Zwart Inox	Mat Inox	Mat Inox	Mat Inox	Zwart Inox
WiFi	•	-	-	-	-	-	-
<b>PRESTATIES</b>							
Vriescapaciteit (kg/24u)	15	15	15	15	15	15	15
Bewaartijd bij stroomuitval	5	5	5	5	5	5	5
Klimaatklasse	SN-T	SN-T	SN-T	SN-T	SN-T	SN-T	SN-T
Digital Inverter Compressor	•	•	•	•	•	•	•
<b>ENERGIELABEL</b>							
Energieklasse*	C	E	E	E	E	E	E
Jaarlijks energieverbruik (kWh/jaar)	225	351	351	351	351	351	351
SmartThings	•	•	•	•	•	•	•
AI Energy Mode: energiebesparing tot (%)	10	10	10	10	10	10	10
Geluidsniveau (dB)	35	36	36	36	36	36	36
<b>EAN CODE &amp; ADVIESPRIJZEN</b>							
EAN Code	8806092536562	8806095006888	8806095006789	8806095006802	8806095006659	8806090805288	8806090805264
RRP €	2249	1849	1849	1749	1799	1599	1699





### 4- & 3-DEURS KOELKASTEN

	RF65A967ESG	RF50C510EB1	RF50C510ES9
<b>CAPACITEIT</b>			
Totaal (liter)	647	496	496
Vriesgedeelte (liter)	250	331	331
Koelgedeelte (liter)	397	165	165
<b>AFMETINGEN</b>			
Netto breedte (mm)	912	817	817
Netto hoogte met scharnier (mm)	1825	1776	1776
Netto diepte met handgreep (mm)	723	715	715
Netto diepte zonder handgreep (mm)	723	715	715
Netto diepte zonder deur (mm)	610	625	625
Gewicht (kg)	152	96	96
Lengte van de watertoevoerslang (mm)	4900	4900	4900
<b>INSTALLATIE</b>			
Maximale deuropeningsgraden (°) (L/R)	125/125	135/135	135/135
Afstand van de muur (mm) (L/R)	282/282	291/291	291/291
Minimale deuropeningsgraden (°) (L/R)	122/122	127/127	127/127
Afstand van de muur (mm) (L/R)	272,8/272,8	TBC	TBC
<b>KENMERKEN KOELGEDEELTE</b>			
Koeltechnologie	Triple Cooling	Twin Cooling Plus™	Twin Cooling Plus™
Metal Cooling plaat™	•	-	-
Multi Flow™	•	•	•
Ijsmaker	•, L vriezer (Cubed, Ice Bites)	•, vriezer (Cubed)	•, vriezer (Cubed)
Lades	Aantal	Aantal	Aantal
	2	2	2
	Vochtigheidscontrole	-	-
Schappen (gehard glas)	Aantal	3	3
Deurvakken	Aantal	6	6
Eierhouder	•	-	-
Interne verlichting	LED (top)	LED (top)	LED (top)
Power Cool-functie	•	•	•
<b>KENMERKEN VRIESGEDEELTE</b>			
No Frost	•	•	•
Type opening	Deur	Lade	Lade
Easy Open handgreep	-	-	-
Interne verlichting	LED	Top LED	Top LED
Cool Select Plus™ zone	-23°C ~ -15°C / -5°C / -1°C / 2°C / 4°C	-	-
Power Freeze-functie	•	•	•
<b>EXTERNE KENMERKEN</b>			
Dispenser	Intern	-	-
	Water	-	-
	Ijs	-	-
Display	Intern	Intern	Intern
Type handgreep	Geïntegreerd	Geïntegreerd	Geïntegreerd
Kleur	Zwart Caviar (Inox)	Zwart Inox	Mat Inox
Vaste wateraansluiting	•	• (optioneel)	• (optioneel)
<b>EXTRA FEATURES</b>			
Deuralarm	•	•	•
Waterfilter	•	-	-
Code waterfilter	HAF-QIN	-	-
Capaciteit ijsmaker /24h (kg)	2,8	1,5	1,5
Opslagcapaciteit ijs (kg)	3,1	2,5	2,5
<b>PRESTATIES</b>			
Steraanduiding vriesruimte	****	****	****
Vriescapaciteit (kg/24u)	12	8	8
Bewaartijd bij stroomuitval (u)	8	12	12
Klimaatklasse	SN-T	SN, N, ST	SN, N, ST
Digital Inverter Compressor	•	•	•
<b>ENERGIELABEL</b>			
Energieklasse*	E	E	E
Jaarlijks energieverbruik (kWh/jaar)	368	301	301
SmartThings	•	•	•
AI Energy Mode: energiebesparing tot (%)	10	10	10
Geluidsniveau (dB)	37	40	40
<b>EAN CODE &amp; ADVIESPRIJZEN</b>			
EAN Code	8806092094697	8806095154916	8806095154923
RRP €	3099	1749	1649



### KOEL/VRIES COMBI

	RB38C7B6AB1	RB38C7B6BB1	RB38C7B6CB1	RB34C775CB1	RB34C675DSA
<b>CAPACITEIT</b>					
Totaal (liter)	387	387	387	344	344
Vriesgedeelte (liter)	114	114	114	114	114
Koelgedeelte (liter)	273	273	273	230	230
<b>AFMETINGEN</b>					
Netto breedte (mm)	595	595	595	595	595
Netto hoogte met scharnier (mm)	2030	2030	2030	1853	1853
Netto diepte met handgreep (mm)	658	658	658	658	658
Netto diepte zonder handgreep (mm)	658	658	658	658	658
Netto diepte zonder deur (mm)	595	595	595	595	595
Gewicht (kg)	104	94	74	68	66
Lengte stroomkabel (mm)	2000	2000	2000	2000	2000
Min opening voor opening van de lades (°)	90	90	90	90	90
Maximale opening van de deur (°)	105	105	105	135	135
<b>KENMERKEN KOELGEDEELTE</b>					
No Frost	•	•	•	•	•
Koeltechnologie	Twin Cooling Plus™	Twin Cooling Plus™	Twin Cooling Plus™	Mono Cooling	All Around Cooling
Multi Flow™	•	•	•	•	•
Interne verlichting	LED (top)	LED (top)	LED (top)	LED (top)	LED (top)
Power Cool-functie	•	•	•	•	•
Fresh Zone	-	-	-	•	•
Optimal Fresh+™/Humidity Fresh+™	•/•	•/•	•/•	•	•
Metal Cooling plaat™	•	•	•	•	-
Rack & Shelf	•	•	•	•	•
Flessenrek	-	-	-	•	•
2-step Foldable shelf	•	•	•	-	-
<b>KENMERKEN VRIESGEDEELTE</b>					
Cool Select Plus™ zone	-15~-23°C/-5°C/-1°C/2°C	-15~-23°C/-5°C/-1°C/2°C	-15~-23°C/-5°C/-1°C/2°C	-	-
Full Open Box	•	•	•	•	•
Ster-aanduiding vriesgedeelte	****	****	****	****	****
Power Freeze-functie	•	•	•	•	•
<b>EXTERNE KENMERKEN</b>					
Display en bediening (koelkast en vriezer)	Intern	Intern	Intern	Extern	Extern
Type handgreep	Geïntegreerd	Geïntegreerd	Geïntegreerd	Ingebouwd	Ingebouwd
Kleur	Zwart Inox	Zwart Inox	Zwart Inox	Black Stainless Steel	Zilver
Omkeerbare deur	•	•	•	•	•
<b>PRESTATIES</b>					
Vriescapaciteit (kg/24u)	4	4	4	8	8
Autonomie uren (Stijgende temp.)	9	9	9	9	9
Klimaatklasse	SN-T	SN-T	SN-T	SN-T	SN-T
Digital Inverter Compressor	•	•	•	•	•
<b>ENERGIELABEL</b>					
Energieklasse*	A	B	C	C	D
Jaarlijks energieverbruik (kWh/jaar)	108	134	169	163	204
SmartThings	•	•	•	•	•
AI Energy Mode: energiebesparing tot (%)	15	15	15	15	15
Geluidsniveau (dB)	35	35	35	35	35
<b>EAN CODE &amp; ADVIESPRIJZEN</b>					
EAN Code	8806094768497	8806094768534	8806095078427	8806094768008	8806094990003
RRP €	1499	1329	1169	1029	829



KOEL/VRIES COMBI	RB38C7B6CS9	RB38C603CS9	RB34C601DSA	RB34C670DWW
<b>CAPACITEIT</b>				
Totaal (liter)	387	390	344	344
Vriesgedeelte (liter)	114	114	114	114
Koelgedeelte (liter)	273	276	230	230
<b>AFMETINGEN</b>				
Netto breedte (mm)	595	595	595	595
Netto hoogte met scharnier (mm)	2030	2030	1853	1853
Netto diepte met handgreep (mm)	658	658	658	595
Netto diepte zonder handgreep (mm)	658	658	658	658
Netto diepte zonder deur (mm)	595	595	595	595
Gewicht (kg)	74	76	67	63
Lengte stroomkabel (mm)	2000	2000	2000	2000
Min opening voor opening van de lades (°)	90	90	90	90
Maximale opening van de deur (°)	105	135	135	135
<b>KENMERKEN KOELGEDEELTE</b>				
No Frost	•	•	•	•
Koeltechnologie	Twin Cooling Plus™	All Around Cooling	All Around Cooling	All Around Cooling
Multi Flow™	•	•	•	•
Interne verlichting	LED (top)	LED (top)	LED (top)	LED (top)
Power Cool-functie	•	•	•	•
Fresh Zone	-	-	-	-
Optimal Fresh+™/Humidity Fresh+™	•/•	•/•	-	-
Metal Cooling plaat™	•	-	-	-
Rack & Shelf	•	-	-	•
Flessenrek	-	-	-	•
2-step Foldable shelf	•	-	•	-
<b>KENMERKEN VRIESGEDEELTE</b>				
Cool Select Plus™ zone	-15~-23°C/-5°C/-1°C/2°C	-	-	-
Full Open Box	•	•	•	•
Ster-aanduiding vriesgedeelte	****	****	****	****
Power Freeze-functie	•	•	•	•
<b>EXTERNE KENMERKEN</b>				
Display en bediening (koelkast en vriezer)	Intern	Intern	Intern	Extern
Type handgreep	Geïntegreerd	Geïntegreerd	Geïntegreerd	Geïntegreerd
Kleur	Mat Inox	Mat Inox	Zilver	Wit
Omkeerbare deur	•	•	•	•
<b>PRESTATIES</b>				
Vriescapaciteit (kg/24u)	4	8	8	8
Autonomie uren (Stijgende temp.)	9	9	9	9
Klimaatklasse	SN-T	SN-T	SN-T	SN-T
Digital Inverter Compressor	•	•	•	•
<b>ENERGIELABEL</b>				
Energieklasse*	C	C	D	D
Jaarlijks energieverbruik (kWh/jaar)	169	169	204	204
SmartThings	•	•	•	•
AI Energy Mode: energiebesparing tot (%)	15	15	15	15
Geluidsniveau (dB)	35	35	35	35
<b>EAN CODE &amp; ADVIESPRIJZEN</b>				
EAN Code	8806094768589	8806094768251	8806094989847	8806094989908
RRP €	1129	1059	799	749



1-DEURS KOEL- EN VRIESKASTEN	RZ32C7CBEB1	RR39C7EC5B1	RR39C7BH5S9	RZ32C7BEE59
<b>CAPACITEIT</b>				
Totaal (liter)	323	387	387	323
Vriesgedeelte (liter)	323	-	-	323
Koelgedeelte (liter)	-	387	387	-
<b>AFMETINGEN</b>				
Netto breedte (mm)	595	595	595	595
Netto hoogte met scharnier (mm)	1853	1853	1853	1853
Netto diepte met handgreep (mm)	694	694	694	694
Netto diepte zonder handgreep (mm)	644	644	644	644
Netto diepte zonder deur (mm)	575	575	575	575
Gewicht (kg)	78	75	75	78
<b>INSTALLATIE</b>				
Maximale deuropeningsgraden (°) (L/R)	130	130	130	130
Afstand van de muur (mm) (L/R)	377	377	377	377
Minimale deuropeningsgraden (°) (L/R)	90	90	90	90
Afstand van de muur (mm) (L/R)	139,7	139,7	139,7	139,7
<b>KENMERKEN KOELGEDEELTE</b>				
Koeltechnologie	All Around Cooling	All Around Cooling	All Around Cooling	All Around Cooling
Multi Flow™	-	•	•	-
Chill Compartment	-	-	-	-
Interne verlichting	LED	LED	LED	LED
Power Cool-functie	-	•	•	-
Fresh Zone	-	•	•	-
Chef Zone™	-	-	-	-
Metal Cooling-plaat™	•	•	•	•
<b>KENMERKEN VRIESGEDEELTE</b>				
No Frost	•	-	-	•
Cool Select Plus™ zone	-	-	-	-
Full Open Box	•	-	-	•
Ster-aanduiding vriesgedeelte	****	-	-	****
Power Freeze-functie	•	-	-	•
<b>EXTERNE KENMERKEN</b>				
Display en bediening (koelkast en vriezer)	Extern	Extern	Extern	Extern
Type handgreep	Easy open	Easy open	Easy open	Easy open
Kleur	Zwart inox	Zwart inox	Zilver inox	Zilver inox
Omkeerbare deur	•	•	•	•
<b>PRESTATIES</b>				
Vriescapaciteit (kg/24u)	14,8	-	-	14,8
Autonomie uren (Stijgende temp.)	10	0	0	10
Klimaatklasse	SN-T	SN-T	SN-T	SN-T
Digital Inverter Compressor	•	•	•	•
<b>ENERGIELABEL</b>				
Energieklasse*	E	E	E	E
Jaarlijks energieverbruik (kWh/jaar)	263	120	120	263
SmartThings	•	•	•	•
AI Energy Mode: energiebesparing tot (%)	-	-	-	-
Geluidsniveau (dB)	36	39	39	36
<b>EAN CODE &amp; ADVIESPRIJZEN</b>				
EAN Code	8806095077673	8806095077031	8806095079158	8806095077611
RRP €	999	949	949	949



## BESPOKE KOEL/VRIESCOMBI

	RB38C7B6A**	RB38C7B6B**	RB38C7B6C**	RB34C7B5D**
<b>CAPACITEIT</b>				
Totaal (liter)	387	387	390	344
Vriesgedeelte (liter)	273	273	276	230
Koelgedeelte (liter)	114	114	114	114
<b>AFMETINGEN</b>				
Netto breedte (mm)	595	595	595	595
Netto hoogte met scharnier (mm)	2030	2030	2030	1853
Netto diepte met handgreep (mm)	658	658	658	658
Netto diepte zonder handgreep (mm)	658	658	658	658
Netto diepte zonder deur (mm)	595	595	595	595
Lengte stroomkabel (mm)	2000	2000	2000	2000
Min opening voor opening van de lades (°)	90	90	90	90
Maximale opening van de deur (°)	105	105	105	105
<b>KENMERKEN KOELGEDEELTE</b>				
No Frost	•	•	•	•
Koeltechnologie	Twin Cooling Plus™	Twin Cooling Plus™	All Around	All Around
Multi Flow™	•	•	•	•
Interne verlichting	Top LED	Top LED	Top LED	Top LED
Power Cool-functie	•	•	•	•
Fresh Zone	-	-	-	-
Optimal Fresh+™/Humidity Fresh+™	•	•	•	•
Metal Cooling plaat™	•	•	•	•
Rack & Shelf: flexibel flessenrek	•	•	•	•
2-step Foldable shelf	•	•	•	-
<b>KENMERKEN VRIESGEDEELTE</b>				
Cool Select Plus™ zone	•	•	-	-
Full Open Box	•	•	•	•
Ster-aanduiding vriesgedeelte	****	****	****	****
Power Freeze-functie	•	•	•	•
<b>EXTERNE KENMERKEN</b>				
Display en bediening (koelkast en vriezer)	Intern	Intern	Intern	Intern
Type handgreep	Geïntegreerd	Geïntegreerd	Geïntegreerd	Geïntegreerd
Omkeerbare deur	•	•	•	•
<b>PRESTATIES</b>				
Vriescapaciteit (kg/24u)	8	8	8	8
Autonomie uren (Stijgende temp.)	9	9	9	9
Klimaatklasse	SN/T	SN/T	SN/T	SN/T
Digital Inverter Compressor	•	•	•	•
<b>ENERGIELABEL</b>				
Energieklasse*	A	B	C	D
Jaarlijks energieverbruik (kWh/jaar)	108	134	169	204
SmartThings	•	•	•	•
AI Energy Mode: energiebesparing tot (%)	15	15	15	15
Geluidsniveau (dB)	35	35	35	35
<b>KLEUREN</b>				
Glas	Clean Navy	-	•	•
	Clean Black	•	-	•
	Satin Sky Blue	-	-	•
	Satin Beige	•	-	•
	Clean White	•	-	•
	Clean Peach	-	-	•
Metaal	Cotta Beige	-	•	•
<b>EAN CODE &amp; ADVIESPRIJZEN</b>				
EAN Code	8806095078335	8806095078366	8806095078434	8806095077918
RRP €	1499	1329	1129	1069
	RB38C7B6A12	RB38C7B6B22		RB34C7B5DCE
	8806095078328	8806095078373		8806095077963
	1499	1329		919
	RB38C7B6A39			RB34C7B5D22
	8806095078359			8806095077901
	1499			969
				RB34C7B5D41
				8806095077932
				969
				RB34C7B5D48
				8806095077949
				1069
				RB34C7B5D3K
				8806095077925
				1069



## BESPOKE 1-DEURS

	RR39C76C3**	RZ32C76CE**
<b>CAPACITEIT</b>		
Totaal (liter)	387	323
Vriesgedeelte (liter)	0	323
Koelgedeelte (liter)	387	0
<b>AFMETINGEN</b>		
Netto breedte (mm)	595	595
Netto hoogte met scharnier (mm)	1853	1853
Netto diepte met handgreep (mm)	688	688
Netto diepte zonder handgreep (mm)	647	647
Netto diepte zonder deur (mm)	575	575
<b>INSTALLATIE</b>		
Maximale deuropeningsgraden (°)	92	92
Minimale opening voor opening van de lades (°)	90	90
<b>KENMERKEN KOELGEDEELTE</b>		
Koeltechnologie	All Around	All Around
Multi Flow™	•	•
Interne verlichting	TOP + Side LED	-
Power Cool-functie	•	-
Vochtregeling lade (draaiknop)	•	-
Uitneembare opbergdoos	•	-
Flessenrek	•	-
Metal Cooling plaat™	•	-
<b>KENMERKEN VRIESGEDEELTE</b>		
No Frost	-	•
Interne verlichting	-	Top LED
Smart Conversion	-	Fridge 1 ~ 7 °C / Freezer -23 ~ -15 °C
Full Open Box	-	•
Ster-aanduiding vriesgedeelte	-	****
Power Freeze-functie	-	•
Slim Ice Maker	-	•
Metal Cooling plaat™	-	•
<b>EXTERNE KENMERKEN</b>		
Display en bediening (koelkast en vriezer)	Intern	Intern
Type handgreep	Easy Open	Easy Open
Omkeerbare deur	•	•
<b>PRESTATIES</b>		
Vriescapaciteit (kg/24u)	-	14,8
Autonomie uren (Stijgende temp.)	-	10
Klimaatklasse	SN, N, ST, T	SN, N, ST, T
Digital Inverter Compressor	•	•
Ice storage (kg)	-	1,4
<b>ENERGIELABEL</b>		
Energieklasse*	E	E
Jaarlijks energieverbruik (kWh/jaar)	120	263
SmartThings	-	-
AI Energy Mode: energiebesparing tot (%)	-	-
Geluidsniveau (dB)	39	40
<b>KLEUREN</b>		
Glas	Clean Navy	•
	Clean Black	•
	Satin Beige	•
<b>EAN CODE &amp; ADVIESPRIJZEN</b>		
EAN Code	8806095078694	8806095077277
RRP €	1149	1199
	RR39C76C322	RZ32C76CE22
	8806095078670	8806095077253
	1149	1199
	RR39C76C339	RZ32C76CE39
	8806095078687	8806095077260
	1249	1299





## LUCHTZUIVERAARS AX47R9080SS AX60R5080WD

KENMERKEN			
Kleur	Body	Metal Silver	Airy White
	Point	Metal Silver	Black
Sensor	PM1.0	•	•
	PM2.5	•	•
	PM10	•	•
	Gas (geur)	•	•
Scherm	Luchtzuiverheid (Dust+Gas)	• (4 kleuren)	• (4 kleuren)
	PM Digitale display	PM1.0/2.5/10	PM1.0/2.5/10
	Gas (geur)	• (4 kleuren)	• (4 kleuren)

PRESTATIES			
Dust Collecting	Room coverage (m <sup>2</sup> )	47	60
	CADR (CMH, m <sup>3</sup> /u)	366	467
Energie	Energie verbruik (W)	35	60
	Max. geluidsniveau (dB(A))	50	50
Geluidsniveau	Min. geluidsniveau (Sleep mode), (dB)	18	21
	Pre Filter	•	•
Filter	Ontgeuring	•	•
	Stofopvangfilter	•	•
	Verwijderingsratio	Verwijdert stof vanaf 0.3µm voor 99.97%	Verwijdert stof vanaf 0.3µm voor 99.97%

MODE / INPUT			
Bediening	Input	Touch	Touch
Modus	Wind Free™	•	-
	Auto Modus	•	•
	Luchtstroomregeling	3 Traps(H-M-L)	3 Traps(H-M-L)
	Slaapmodus	•	•
	Clean(Mood) Lighting	-	-
	Filtervervangingsalarm	•	•
	Timer	-	•
	Wifi connectiviteit	•	•

SPECIFICATIES LUCHTZUIVERAARS			
Afmetingen	Netto (BxHxD) (mm)	367x436x380	360x783x293
	Bruto (BxHxD) (mm)	439x536x463	437x838x372
Gewicht	Netto (kg)	12,2	11,2
	Bruto (kg)	15,1	13,8

FILTERSPECIFICATIES FILTERS			
Model	Modelcode	CFX-H100/GB	CFX-D100/GB
Afmetingen	Netto (BxHxD) (mm)	Dust: 329x349x50 Deo: 333x364x20	285x424x58
	Bruto (BxHxD) (mm)	342 x 372 x 77	287x429x65
Gewicht	Netto (kg)	1.45 (Dust: 0.72 / Deo: 0.73)	1,19
	Bruto (kg)	1,75	1,47

EAN CODE & ADVIESPRIJZEN			
EAN Code		8806090107627	8806090021763
RRP €		899	449



## MICROPLASTIC FILTER FT-MF

PRESTATIES	
% Filtratie van de microplastics	98% (OceanWise test)
Obstructie detectie	•
Alarm voor filterreiniging	• (LED/App)
Filtertype	Mesh filter
Overdracht van microplastics	Roterende blad + Motor
Inzameling van microplastics	Pluizenverzamelaar
Afvoer detectie	•
Waarschuwing filter vol	•
Bypass	•
Energieverbruik (Wh/cyclus)	7
Stand-by (Wh)	0,48
Voltage/Frequentie	220-230V / 50Hz

TECHNISCHE GEGEVENS	
Wifi connectiviteit (SmartThings)	•
Afmetingen (BxHxD) (mm)	100 x 215 x 281
Verpakking (BxHxD) (mm)	350 x 300 x 295
Netto gewicht (kg)	2
Bruto gewicht (kg)	3,9

CODES	
BOM code	FT-MF
EAN code	8806095130569



## WAS-DROOGCOMBINATIES WD90T634ABH

KENMERKEN WAS-DROOGCOMBINATIE	
Max. vulgewicht (kg) wassen	9
Max. vulgewicht (kg) drogen	6
Kleur	Wit
Kleur Deur	Zwarte deur (Better)
Display	AI (Good)
Centrifugeren (tpm)	1400
EcoBubble Technologie	•
Auto-dosering	•
QuickDrive	-
AddWash	-
Digital Inverter Motor	•
Trommel	Diamond

PRESTATIES	
Energieklasse wassen*	B
Energieklasse wassen + drogen*	E
Energieverbruik - wassen (kWh/100 cycli)	57
Energieverbruik - wassen + drogen (kWh/100 cycli)	377
SmartThings	•
Wastijd (u:mm)	3:42
Wastijd wassen + drogen (u:mm)	7:51
Waterverbruik wassen (L/1 cyclus)	50
Waterverbruik wassen + drogen (L/1 cyclus)	90
Zwier klasse	B
Geluidsniveau (dBA)	72
Geluidsniveau label	A

PROGRAMMAS	
Katoen	•
Eco 40-60	•
Super Speed	• (5kg/59min)
15' Quick Wash	•
Intensief koud	•
Hygiene Steam	•
Kleuren	•
Wol	•
Outdoor	•
Beddengoed	•
Synthetisch	•
Handwas / delicate was	•
Spoelen + centrifugeren	•
Afvoeren / centrifugeren	•
Drum clean+	•
AI Wash	-
Silent Wash	•
Active wear	•
Cloudy day	•
Shirts	•
Handdoeken	•
Air Refresh	•
Wash And Dry	•
Cotton Dry	•
Synthetics Dry	•
Time dry	•
Voorwas	•
Intensief	•
Bubble Soak	•
Uitgesteld einde	•
My Cycles	•

SPECIALE EIGENSCHAPPEN	
Temperatuur instelbaar	90-60-40-30-20-Koud
Selecties centrifugesnelheid (tpm)	1400-1200-1000-800-400-no spin
Kinderslot	•
Aqua Stop: slang + sensor	•

SPECIFICATIES	
Afmetingen (BxHxD mm)	600x850x650
Verpakking (BxHxD mm)	666x890x747
Nettogewicht(kg)	68
Brutogewicht(kg)	70

EAN CODE & ADVIESPRIJZEN	
EAN Code	8806090607233
RRP €	999



WASMACHINES	WW90T754ABT	WW80T534AWA	WW11BB944AGBS2	WW11BB744AGBS2
<b>KENMERKEN WASMACHINES</b>				
Maximum vulgewicht (kg)	9	8	11	11
Maximale centrifugesnelheid (tpm)	1400	1400	1400	1400
Display	AI (Better)	AI (Basic)	AI (Best)	AI (Better)
Kleur	Wit	Wit	Zwart	Zwart
Kleur deur	Zwarte deur (Better)	Zwarte deur (Good)	Zwart	Zwart
EcoBubble technologie	•	•	AI	AI
Digital Inverter Motor	•	•	•	•
VRT plus	-	-	-	-
Auto-dosering	-	•	AI Wash	AI Wash
QuickDrive	Q-Bubble	-	Q-Bubble	-
Add Wash	•	-	-	-
Smart Control / SmartThings	•	•	•	•
Smart Check	-	-	-	-
<b>PRESTATIES</b>				
Energieklasse	A	A	A	A
Energieverbruik (kWh/100 cycli)	49	47	53	53
SmartThings	•	•	•	•
AI Energy Mode: energiebesparing tot (%)	70	70	70	70
Was tijd (u:mm)	3:48	3:38	4:00	4:00
Waterverbruik (L/1 cyclus)	50	48	54	54
Centrifuge energieklasse	B	B	B	B
Geluidsniveau bij centrifugeren (dBA)	72	72	72	72
<b>VEILIGHEID</b>				
Kinderslot	•	•	•	•
AquaStop: slang + sensor	•	•	•	•
<b>PROGRAMMA'S</b>				
Katoen	•	•	•	•
Eco 40-60	•	•	•	•
Super Speed	• (5kg/39min)	-	• (5kg/39min)	• (5kg/59min)
Mixed load	-	•	-	-
15' Quick Wash	•	•	•	•
Intensief koud	•	•	•	•
Hygiene Steam	•	•	•	•
Kleuren	•	•	•	•
Wol	•	•	•	•
Outdoor	•	•	•	•
Beddengoed	•	•	•	•
Synthetisch	•	•	•	•
Handwas / delicate was	•	•	•	•
Spoelen + centrifugeren	•	•	•	•
Afvoeren / centrifugeren	•	•	•	•
Drum clean+	•	-	•	•
Drum clean	-	•	-	-
Jeans	•	•	•	•
AI Wash	-	-	•	•
Silent Wash	•	•	•	•
Baby kleding	•	•	•	•
Active wear	•	•	•	•
Cloudy day	•	•	•	•
Shirts	•	•	•	•
Handdoeken	•	•	•	•
<b>WASOPTIES</b>				
Quick Drive (optie op display)	Q-Bubble	-	Q-Bubble	-
Voorwas	•	•	•	•
Intensieve was	•	•	•	•
Bubble Soak	•	•	•	•
Uitgesteld einde	•	•	•	•
My Cycles	•	•	•	•
<b>SPECIALE EIGENSCHAPPEN</b>				
Trommel	Swirl+	Diamond	Swirl	Swirl
Temperatuur instelbaar	90-60-40-30-20-Koud	90-60-40-30-20-Koud	90-60-40-30-20-koud	90-60-40-30-20-koud
Selecties centrifugesnelheid (tpm)	1400-1200-1000-800-400-no spin	1400-1200-1000-800-400-no spin	1400-1200-1000-800-400-no spin	1400-1200-1000-800-400-no spin
<b>SPECIFICATIES</b>				
Netto-afmetingen (BxHxD mm)	600x850x600	600x850x550	600x850x600	600x850x600
Bruto-afmetingen (BxHxD mm)	666x890x697	670x890x660	670x890x688	670x890x688
Nettogewicht(kg)	79	67	73	73
Brutogewicht(kg)	81	69	75	75
<b>EAN CODE &amp; ADVIESPRIJZEN</b>				
EAN Code	8806090608148	8806095011141	8806094477351	8806094597707
RRP €	1049	769	1149	999



DROOGKASTEN	DV90T7240BT	DV80T5220TW	DV90BB9445GBS2	DV90BB7445GBS2
<b>KENMERKEN DROOGKASTEN</b>				
Capaciteit (kg)	9	8	9	9
Digital Inverter Motor	•	•	•	•
Droogrek	•	-	•	•
Sensor drogen (OptimalDry)	•	•	•	•
Pluizenfilter	• (2-in-1)	• (2-in-1)	• (2-in-1)	• (2-in-1)
Droogtijd aanpasbaar	•	•	•	•
Droogniveau aanpasbaar	3 niveau's	3 niveau's	4 niveau's	4 niveau's
Trommelverlichting	•	•	•	•
Omkeerbare deur	•	•	•	•
Droogvoortgang indicator	•	•	•	•
Resttijdindicatie	•	•	•	•
Indicator reinigen filter	•	•	•	•
Smart Control / SmartThings	•	•	•	•
Gemengde was	•	•	•	•
Display type	AI (Better)	AI (Basic)	AI (Best)	AI (Better)
Kleur deur	Zwarte deur (Better)	Zwarte deur (Basic)	Zwart	Zwart
Trommel	Diamond	Diamond	Swirl	Swirl
<b>PRESTATIES</b>				
Energieklasse	A+++	A+++	A+++	A+++
Jaarlijks energieverbruik (kWh)	194	176	182	182
SmartThings	•	•	•	•
AI Energy Mode: energiebesparing tot (%)	20	20	20	20
Programmatijd (min)	220	200	215	215
Geluidsniveau (dBA)	63	63	62	63
Condensatie efficiëntieklasse	B	B	B	B
<b>PROGRAMMA'S</b>				
Katoen	•	•	•	•
Gemengde was	•	•	-	-
Synthetisch	•	•	•	•
Kastdroog	•	•	•	•
Super Speed	• (3kg/81min)	-	• (5kg/81min)	• (5kg/81min)
Silent Dry	-	-	-	-
Air Refresh	-	-	•	•
Hygiene Care	•	-	•	•
AI Dry	-	-	•	•
Beddengoed	•	•	•	•
Wol	•	•	•	•
Handdoeken	•	•	•	•
Delicate was	•	•	•	•
Outdoor	•	•	•	•
Hemden	•	•	•	•
Time Dry	•	•	•	•
Warme lucht	•	•	•	•
Cool Air	•	•	•	•
Zelf drogen	-	-	•	•
Quick Dry 35"	•	•	•	•
<b>OPTIES</b>				
Quick Drive	-	-	•	•
Anti kreuk	•	•	•	•
Droogniveau	•	•	•	•
Tijd	•	•	•	•
Trommelverlichting	•	•	•	•
Uitgesteld einde	•	•	-	-
Geluid uit	•	•	•	•
Kinderslot	•	•	•	•
<b>PRODUCT INFORMATIE EN TECHNISCHE DATA</b>				
Aansluitwaarde (W)	800	800	900	900
Ampere (A)	4	4	4	4
Voltage (V)	220	220	220	220
Langte aansluitkabel (m)	1,5	1,5	1,5	1,5
Hoogte incl bovenblad (mm)	850	850	850	850
Droogtype	Warmtepomp	Warmtepomp	Warmtepomp	Warmtepomp
Koelmiddel warmtepomp	R134a*	R134a*	R290*	R290*
Hoeveelheid koelmiddel	0,43	0,43	-	-
<b>SPECIFICATIES</b>				
Afmetingen (BxHxD mm)	600x850x600	600x850x600	600x850x600	600x850x600
Verpakking (BxHxD mm)	670x895x695	670x895x695	670x895x695	670x895x695
Netto gewicht (kg)	50	50	52,5	52,5
Gewicht Verpakking (kg)	54	54	55,5	55,5
<b>EAN CODE &amp; ADVIESPRIJZEN</b>				
EAN Code	8806090603020	8806090602900	8806094559439	8806094559255
RRP €	1099	849	1299	1249

\*R134a = Fluorinated greenhouse gas, GWP=1,430  
\*R290 = GWP =3







#### CONTACTEER SAMSUNG

Voor vragen over onze service kunt u contact opnemen met Samsung. Onze diensten zijn geopend van maandag t/m vrijdag van 08:00 - 21:00 uur en op zaterdag van 10:00 - 16:00 uur.

- België: +32(0)2 201 24 18 / Luxemburg: +352 2610 3710
- [www.samsung.com/be/support](http://www.samsung.com/be/support)
- Chat direct met Samsung via onze Live Chat.

Voor meer info over onze producten, surf naar [www.samsung.be](http://www.samsung.be) of vraag ernaar bij uw verkoper.

[www.samsung.be](http://www.samsung.be)

Onder voorbehoud van technische wijzigingen. Nadruk, ook gedeeltelijke, alleen met onze toestemming. De prijzen vermeld in deze brochure zijn aanbevolen consumentenprijzen, BTW en recupel inbegrepen, plaatsing en levering niet inbegrepen. De opgegeven waarden in deze brochure kunnen variëren naargelang de gebruikte meetmethodes en -normen. De fabrikant behoudt het recht wijzigingen aan te brengen zonder voorafgaande waarschuwing. De inbouwafmetingen en -schema's in deze brochure zijn louter indicatief. Voor de eigenlijke inbouw dient steeds de gebruiksaanwijzing geconsulteerd te worden. Druk- en zetfouten voorbehouden. Niet contractuele foto's.

# SAMSUNG