



DZIGNSTONE®

PREMIUM SOLID SURFACE

TERRAZZO

Hoe bestellen?	5
Terrazzo mogelijkheden	6

SILICONEVRIJE DOUCHE

Hoe bestellen?	19
Solid Flat	20

DOUCHESET

Hoe bestellen?	23
Solid Flat	26
Solid Linear 26	28
Solid Linear 34	34
Solid Classic	39

PRODUCTEN

Hoe bestellen?	45
Doucheplaten	46
Wandpanelen	57
Bathroom Basics	65
Wastafelbladen	67
Spiegels en spiegelkasten	83
Omkastingen	85
Plaatsing	89

EXTRA INFORMATIE

Onderhoudsvorschriften	93
Transportkosten	95
Garantiebepalingen	96
Verkoopsvoorwaarden	97

ALGEMEEN

Dzignstone speelt in op designtrends met zijn eerste Terrazzo kleur.

Het gespikkelde uiterlijk is de perfecte combinatie van een trendy design met de unieke voordelen van solid surface.

Terrazzo motieven geven je ruimte meteen een persoonlijke touch. Want deze veelzijdige mix combineert echt met alles! Een wit wandpaneel met een decoratieve inbouw of een zwart meubel met een eyecatcher als wastafeltablet. De mogelijkheden zijn eindeloos!

Laat je verrassen door de veelzijdigheid van Terrazzo solid surface!

****Vergeet uw artikelcode niet aan te vullen met de gewenste kleur (linksbovenaan elke pagina)!

Bv.: WP.BLL.090205.**** wordt WP.BLL.090205.F007 voor een **terrazzo** wandpaneel.

****Vul uw artikelcode aan met de gewenste kleurcode!

Prijsgroep 1

F001 = White
F002 = Pergamon
F003 = Concrete Light
F004 = Concrete Dark

Prijsgroep 2

F005 = Imitation Bluestone
F007 = Terrazzo

Realisaties?

Scan de QR-code om de veelzijdigheid van Terrazzo solid surface te ontdekken!

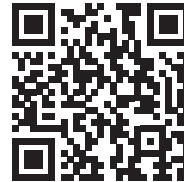

****Vergeet uw artikelcode niet aan te vullen met de gewenste kleur (linksbovenaan elke pagina)!

Bv.: WP.BLL.090205.**** wordt WP.BLL.090205.F007 voor een **terrazzo** wandpaneel.

WANDPANELEN DZIGNSTONE

BASE LINE
LOW

TERRAZZO

****Vul uw artikelcode aan met de gewenste kleurcode!

Prijsgroep 1

F001 = White
F002 = Pergamon
F003 = Concrete Light
F004 = Concrete Dark

Prijsgroep 2

F005 = Imitation Bluestone
F007 = Terrazzo

- Vaste hoogte 2050 mm.
- Maatwerk mogelijk op maat van uw doucheplaat.
- Maximale breedte per paneel is 1300 mm. Indien uw wandpaneel breder is dan 1300 mm, worden twee panelen aan elkaar gekoppeld. Voegopvulling met Silk Finish (matte silicone) of Solid Connect. **Gelieve dit door te geven op uw bestelformulier, zie www.dzignstone.com/bestelformulier**

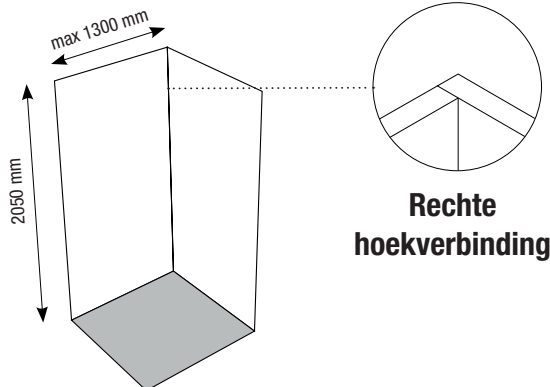

**Rechte
hoekverbinding**



****Vergeet uw artikelcode niet aan te vullen met de gewenste kleur (linksbovenaan deze pagina)!

Bv.: WP.BLL.090205.**** wordt WP.BLL.090205.**F007** voor een terrazzo wandpaneel.

Verschillende opstellingen mogelijk:

- **Bestelformulier wandpanelen, zie www.dzignstone.com/bestelformulier**

Recht paneel

L-opstelling

U-opstelling

L-opstelling met extra wand

U-opstelling met extra wanden

STANDAARDMATEN

Prijzen per zijde, in €, excl. BTW

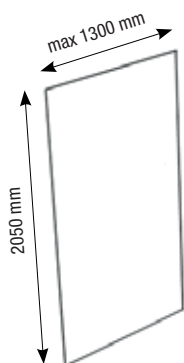

Artikelnummer	Breedte	Hoogte	Prijsgroep 1	Prijsgroep 2	in stock
WP.BLL.070205.****	700 mm	2050 mm	456	575	✓
WP.BLL.080205.****	800 mm	2050 mm	520	655	✓
WP.BLL.090205.****	900 mm	2050 mm	587	740	✓
WP.BLL.100205.****	1000 mm	2050mm	652	822	✓
WP.BLL.120205.****	1200 mm	2050 mm	783	987	✓
WP.BLL.130205.****	1300 mm	2050 mm	848	1068	✓
WP.BLL.140205.****	1400 mm (2 panelen)	2050 mm	912	1149	✓
WP.BLL.150205.****	1500 mm (2 panelen)	2050 mm	977	1231	✓
WP.BLL.160205.****	1600 mm (2 panelen)	2050 mm	1044	1315	✓
WP.BLL.170205.****	1700 mm (2 panelen)	2050 mm	1108	1396	✓
WP.BLL.180205.****	1800 mm (2 panelen)	2050 mm	1173	1478	✓
WP.BLL.190205.****	1900 mm (2 panelen)	2050 mm	1238	1560	✓
WP.BLL.200205.****	2000 mm (2 panelen)	2050 mm	1302	1641	✓

in stock = voorraadartikel: enkel in wit te verkrijgen - leveringstermijn 1 week

MAATWERK

Prijzen per zijde, in €, excl. BTW

Artikelnummer	Breedte	Hoogte	Prijsgroep 1	Prijsgroep 2
WP.BLL.02X205.****	201 - 400 mm	2050 mm	376	474
WP.BLL.04X205.****	401 - 799 mm	2050 mm	600	756
WP.BLL.08X205.****	801 - 999 mm	2050 mm	751	946
WP.BLL.10X205.****	1001 - 1199 mm	2050 mm	900	1134
WP.BLL.12X205.****	1201 - 1299 mm	2050 mm	1051	1324
WP.BLL.13X205.****	1301 - 1399 mm (2 panelen)	2050 mm	1126	1419
WP.BLL.14X205.****	1401 - 1599 mm (2 panelen)	2050 mm	1200	1512
WP.BLL.16X205.****	1601 - 1799 mm (2 panelen)	2050 mm	1349	1700
WP.BLL.18X205.****	1801 - 1999 mm (2 panelen)	2050 mm	1668	2102



- Wandpanelen hoogte 1800 - 2040 mm zijn verkrijgbaar aan de prijs van Base Line Low (2050 mm). Dit paneel wordt vervolgens ingekort.
- Wandpanelen hoogte 2060 - 2490 mm zijn verkrijgbaar aan de prijs van Base Line High (2500 mm). Dit paneel wordt vervolgens ingekort.
- Wandpanelen hoger dan 2800 mm zijn verkrijgbaar aan de prijs van Base Line High (2500 mm) met een supplement van 25%.



Gratis transport voor bestellingen > € 500 netto excl. BTW, zie p. 95

WANDPANELEN DZIGNSTONE

BASE LINE
HIGH

TERRAZZO

****Vul uw artikelcode aan met de gewenste kleurcode!

Prijsgroep 1

F001 = White
F002 = Pergamon
F003 = Concrete Light
F004 = Concrete Dark

Prijsgroep 2

F005 = Imitation Bluestone
F007 = Terrazzo

- Vaste hoogte 2500 mm.
- Maatwerk mogelijk op maat van uw doucheplaat.
- Maximale breedte per paneel is 1300 mm. Indien uw wandpaneel breder is dan 1300 mm, worden twee panelen aan elkaar gekoppeld. Voegopvulling met Silk Finish (matte silicone) of Solid Connect. **Gelieve dit door te geven op uw bestelformulier, zie www.dzignstone.com/bestelformulier**

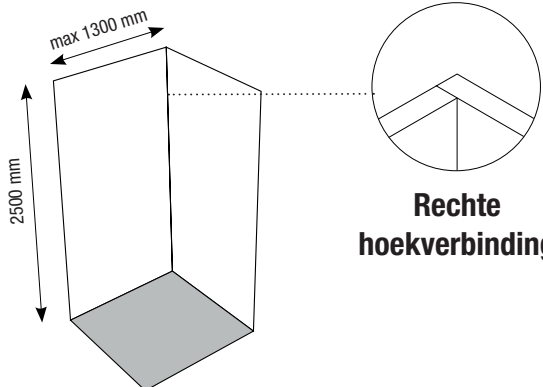

**Rechte
hoekverbinding**



****Vergeet uw artikelcode niet aan te vullen met de gewenste kleur (linksbovenaan deze pagina)!

Bv.: WP.BLH.090250.**** wordt WP.BLH.090250.F007 voor een terrazzo wandpaneel.

Verschillende opstellingen mogelijk:

- **Bestelformulier wandpanelen, zie www.dzignstone.com/bestelformulier**

Recht paneel

L-opstelling

U-opstelling

L-opstelling met extra wand

U-opstelling met extra wanden

STANDAARDMATEN

Prijzen per zijde, in €, excl. BTW

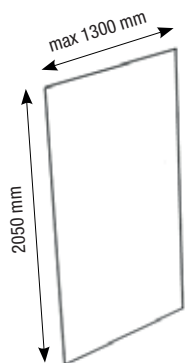

Artikelnummer	Breedte	Hoogte	Prijsgroep 1	Prijsgroep 2	in stock
WP.BLH.070250.****	700 mm	2500 mm	557	702	✓
WP.BLH.080250.****	800 mm	2500 mm	636	801	✓
WP.BLH.090250.****	900 mm	2500 mm	716	902	✓
WP.BLH.100250.****	1000 mm	2500 mm	796	1003	✓
WP.BLH.120250.****	1200 mm	2500 mm	954	1202	✓
WP.BLH.130250.****	1300 mm	2500 mm	1033	1302	✓
WP.BLH.140250.****	1400 mm (2 panelen)	2500 mm	1113	1402	✓
WP.BLH.150250.****	1500 mm (2 panelen)	2500 mm	1191	1501	✓
WP.BLH.160250.****	1600 mm (2 panelen)	2500 mm	1271	1601	✓
WP.BLH.170250.****	1700 mm (2 panelen)	2500 mm	1349	1700	✓
WP.BLH.180250.****	1800 mm (2 panelen)	2500 mm	1429	1801	✓
WP.BLH.190250.****	1900 mm (2 panelen)	2500 mm	1510	1903	✓
WP.BLH.200250.****	2000 mm (2 panelen)	2500 mm	1589	2002	✓

in stock = voorraadartikel: enkel in wit te verkrijgen - leveringstermijn 1 week

MAATWERK

Prijzen per zijde, in €, excl. BTW

Artikelnummer	Breedte	Hoogte	Prijsgroep 1	Prijsgroep 2
WP.BLH.02X250.****	201 - 400 mm	2500 mm	457	576
WP.BLH.04X250.****	401 - 799 mm	2500 mm	732	922
WP.BLH.08X250.****	801 - 999 mm	2500 mm	916	1154
WP.BLH.10X250.****	1001 - 1199 mm	2500 mm	1099	1385
WP.BLH.12X250.****	1201 - 1299 mm	2500 mm	1282	1615
WP.BLH.13X250.****	1301 - 1399 mm (2 panelen)	2500 mm	1374	1731
WP.BLH.14X250.****	1401 - 1599 mm (2 panelen)	2500 mm	1465	1846
WP.BLH.16X250.****	1601 - 1799 mm (2 panelen)	2500 mm	1645	2073
WP.BLH.18X250.****	1801 - 1999 mm (2 panelen)	2500 mm	1831	2307



- Wandpanelen hoogte 1800 - 2040 mm zijn verkrijgbaar aan de prijs van Base Line Low (2050 mm). Dit paneel wordt vervolgens ingekort.
- Wandpanelen hoogte 2060 - 2490 mm zijn verkrijgbaar aan de prijs van Base Line High (2500 mm). Dit paneel wordt vervolgens ingekort.
- Wandpanelen hoger dan 2800 mm zijn verkrijgbaar aan de prijs van Base Line High (2500 mm) met een supplement van 25%.



Gratis transport voor bestellingen > € 500 netto excl. BTW, zie p. 95

WANDPANELEN DZIGNSTONE

FLEX LINE

TERRAZZO

****Vul uw artikelcode aan met de gewenste kleurcode!

Prijsgroep 1

F001 = White
F002 = Pergamon
F003 = Concrete Light
F004 = Concrete Dark

Prijsgroep 2

F005 = Imitation Bluestone
F007 = Terrazzo

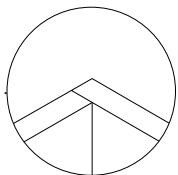
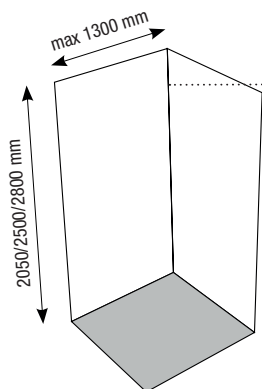

**Rechte
hoekverbinding**

- **Recht afgewerkte panelen voor de ervaren solid surface verwerker**
- Maak uw eigen opstelling
- Dzignstone wandpanelen kan u makkelijk zelf verzagen met een roterend zaagblad of widia/diamant zaagblad



****Vergeet uw artikelcode niet aan te vullen met de gewenste kleur (linksbovenaan deze pagina)!

Bv.: WP.BLR.090205.**** wordt WP.BLR.090205.**F007** voor een terrazzo wandpaneel.

STANDAARDMATEN

Prijzen per zijde, in €, excl. BTW

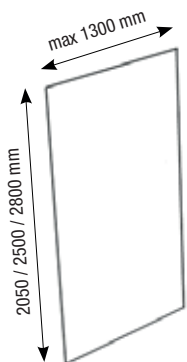

Artikelnummer	Breedte	Hoogte	Prijsgroep 1	Prijsgroep 2	in stock
WP.BLR.070205.****	700 mm	2050 mm	456	575	✓
WP.BLR.080205.****	800 mm	2050 mm	520	655	✓
WP.BLR.090205.****	900 mm	2050 mm	587	740	✓
WP.BLR.100205.****	1000 mm	2050 mm	652	822	✓
WP.BLR.110205.****	1100 mm	2050 mm	691	871	✓
WP.BLR.120205.****	1200 mm	2050 mm	783	987	✓
WP.BLR.130205.****	1300 mm	2050 mm	848	1068	✓

Artikelnummer	Breedte	Hoogte	Prijsgroep 1	Prijsgroep 2	in stock
WP.BLR.070250.****	700 mm	2500 mm	557	702	✓
WP.BLR.080250.****	800 mm	2500 mm	636	801	✓
WP.BLR.090250.****	900 mm	2500 mm	716	902	✓
WP.BLR.100250.****	1000 mm	2500 mm	796	1003	✓
WP.BLR.110250.****	1100 mm	2500 mm	875	1103	✓
WP.BLR.120250.****	1200 mm	2500 mm	954	1202	✓
WP.BLR.130250.****	1300 mm	2500 mm	1033	1302	✓

Artikelnummer	Breedte	Hoogte	Prijsgroep 1	Prijsgroep 2	in stock
WP.BLR.070280.****	700 mm	2800 mm	658	829	✓
WP.BLR.080280.****	800 mm	2800 mm	752	948	✓
WP.BLR.090280.****	900 mm	2800 mm	845	1065	✓
WP.BLR.100280.****	1000 mm	2800 mm	967	1218	✓
WP.BLR.110280.****	1100 mm	2800 mm	1059	1334	✓
WP.BLR.120280.****	1200 mm	2800 mm	1125	1418	✓
WP.BLR.130280.****	1300 mm	2800 mm	1218	1535	✓

in stock = voorraadartikel: enkel in wit te verkrijgen - levertermijn 1 week

MAATWERK

Prijzen per zijde, in €, excl. BTW

Geen maatwerk mogelijk



Gratis transport voor bestellingen > € 500 netto excl. BTW, zie p. 95

WANDPANELEN

DZIGNSTONE

FLOW LINE

TERRAZZO

****Vul uw artikelcode aan met de gewenste kleurcode!

Prijsgroep 1

F001 = White
F002 = Pergamon
F003 = Concrete Light
F004 = Concrete Dark

Prijsgroep 2

F005 = Imitation Bluestone
F007 = Terrazzo

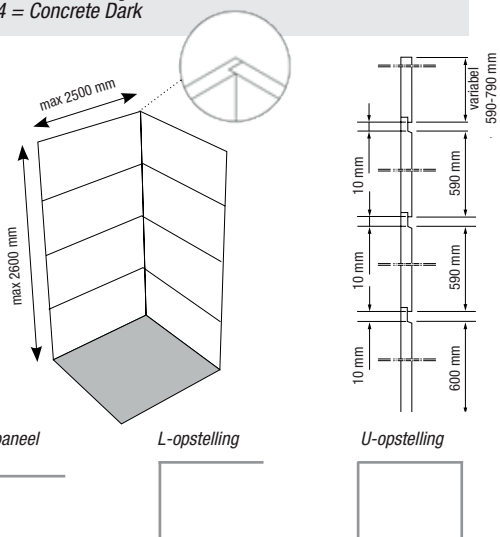

- Wandpaneel bestaat uit 4 losse delen met een totale hoogte tussen 2400 en 2600 mm (grotere hoogtes mogelijk op aanvraag).
- Maatwerk mogelijk in de breedte.
- Maximale breedte per paneel is 1300 mm. Indien uw wandpaneel breder is dan 1300 mm, worden twee panelen aan elkaar gekoppeld.
- Koppeling panelen door middel van een tand/groef hoekverbinding, voegopvulling met Silk Finish (matte silicone) of Solid Connect. **Gelieve dit door te geven op uw bestelformulier, zie www.dzignstone.com/bestelformulier**



****Vergeet uw artikelcode niet aan te vullen met de gewenste kleur (linksbovenaan deze pagina)!

Bv.: WP.FLS.090260.**** wordt WP.FLS.090260.**F007** voor een terrazzo wandpaneel.

Verschillende opstellingen mogelijk:

- **Bestelformulier wandpanelen, zie www.dzignstone.com/bestelformulier**

STANDAARDMATEN

Prijzen per zijde, in €, excl. BTW

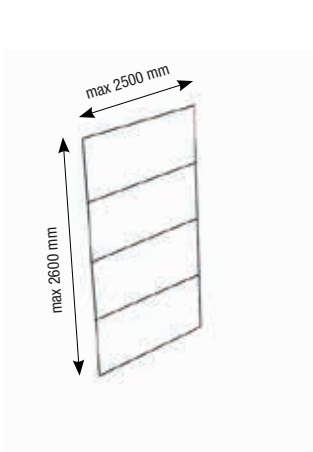

Artikelnummer	Breedte	Hoogte	Prijsgroep 1	Prijsgroep 2
WP.FLS.080260.****	800 mm	2400 - 2600 mm	786	990
WP.FLS.090260.****	900 mm	2400 - 2600 mm	885	1115
WP.FLS.100260.****	1000 mm	2400 - 2600 mm	982	1237
WP.FLS.120260.****	1200 mm	2400 - 2600 mm	1179	1486
WP.FLS.130260.****	1300 mm	2400 - 2600 mm	1276	1608
WP.FLS.140260.****	1400 mm	2400 - 2600 mm	1377	1735
WP.FLS.150260.****	1500 mm	2400 - 2600 mm	1474	1857
WP.FLS.160260.****	1600 mm	2400 - 2600 mm	1573	1982
WP.FLS.170260.****	1700 mm	2400 - 2600 mm	1671	2105
WP.FLS.180260.****	1800 mm	2400 - 2600 mm	1767	2226
WP.FLS.190260.****	1900 mm	2400 - 2600 mm	1869	2355
WP.FLS.200260.****	2000 mm	2400 - 2600 mm	1965	2476
WP.FLS.210260.****	2100 mm	2400 - 2600 mm	2063	2599
WP.FLS.220260.****	2200 mm	2400 - 2600 mm	2167	2730
WP.FLS.230260.****	2300 mm	2400 - 2600 mm	2265	2854
WP.FLS.240260.****	2400 mm	2400 - 2600 mm	2355	2967
WP.FLS.250260.****	2500 mm	2400 - 2600 mm	2450	3087

MAATWERK

Prijzen per zijde, in €, excl. BTW

Artikelnummer	Breedte	Hoogte	Prijsgroep 1	Prijsgroep 2
WP.FLS.00X260.****	50 - 400 mm	2400 - 2600 mm	609	767
WP.FLS.04X260.****	401 - 799 mm	2400 - 2600 mm	971	1223
WP.FLS.08X260.****	801 - 999 mm	2400 - 2600 mm	1131	1425
WP.FLS.10X260.****	1001 - 1199 mm	2400 - 2600 mm	1358	1711
WP.FLS.12X260.****	1201 - 1399 mm	2400 - 2600 mm	1585	1997
WP.FLS.14X260.****	1401 - 1599 mm	2400 - 2600 mm	1809	2279
WP.FLS.16X260.****	1601 - 1799 mm	2400 - 2600 mm	2037	2567
WP.FLS.18X260.****	1801 - 1999 mm	2400 - 2600 mm	2264	2853
WP.FLS.20X260.****	2001 - 2199 mm	2400 - 2600 mm	2489	3136
WP.FLS.22X260.****	2201 - 2399 mm	2400 - 2600 mm	2738	3450
WP.FLS.24X260.****	2401 - 2499 mm	2400 - 2600 mm	2984	3760



Gratis transport voor bestellingen
> € 500 netto excl. BTW, zie p.95

****Vul uw artikelcode aan met de kleurcode!

Prijsgroep 2

F005 = Imitation Bluestone
F007 = Terrazzo



Gratis transport voor bestellingen
> € 500 netto excl. BTW, zie p.95

- **Bestelformulier**, zie www.dzignstone.com/bestelformulier
- Wandpanelen op maat voor afwerking van bad, toilet en muren
- Eenvoudig zelf te bewerken met een roterend zaagblad (bvb. cirkelzaag)
- Geschikt voor zowel doe-het-zelf als interieurbouw
- **Schuren inbegrepen** op zichtbare zijden en oppervlakken
- Extra bewerkingen zijn mogelijk, zie 'Extra bewerkingen'

MAATWERK - Prijsgroep 2

Prijzen per paneel, in €, excl. BTW

hoogte	breedte 200-500 mm	breedte 501-600 mm	breedte 601-700 mm	breedte 701-800 mm	breedte 801-900 mm	breedte 901-1000 mm	breedte 1001-1100 mm	breedte 1101-1200 mm	breedte 1201-1300 mm
200-500 mm	WP.ILI.00X00X.**** 135	WP.ILI.05X00X.**** 160	WP.ILI.06X00X.**** 189	WP.ILI.07X00X.**** 213	WP.ILI.08X00X.**** 242	WP.ILI.09X00X.**** 266	WP.ILI.10X00X.**** 294	WP.ILI.11X00X.**** 319	WP.ILI.12X00X.**** 347
501-600 mm	WP.ILI.00X05X.**** 160	WP.ILI.05X05X.**** 193	WP.ILI.06X05X.**** 223	WP.ILI.07X05X.**** 256	WP.ILI.08X05X.**** 289	WP.ILI.09X05X.**** 319	WP.ILI.10X05X.**** 354	WP.ILI.11X05X.**** 386	WP.ILI.12X05X.**** 417
601-700 mm	WP.ILI.00X06X.**** 189	WP.ILI.05X06X.**** 223	WP.ILI.06X06X.**** 262	WP.ILI.07X06X.**** 299	WP.ILI.08X06X.**** 336	WP.ILI.09X06X.**** 373	WP.ILI.10X06X.**** 413	WP.ILI.11X06X.**** 451	WP.ILI.12X06X.**** 486
701-800 mm	WP.ILI.00X07X.**** 213	WP.ILI.05X07X.**** 256	WP.ILI.06X07X.**** 299	WP.ILI.07X07X.**** 343	WP.ILI.08X07X.**** 386	WP.ILI.09X07X.**** 427	WP.ILI.10X07X.**** 470	WP.ILI.11X07X.**** 513	WP.ILI.12X07X.**** 557
801-900 mm	WP.ILI.00X08X.**** 242	WP.ILI.05X08X.**** 289	WP.ILI.06X08X.**** 336	WP.ILI.07X08X.**** 386	WP.ILI.08X08X.**** 431	WP.ILI.09X08X.**** 480	WP.ILI.10X08X.**** 529	WP.ILI.11X08X.**** 576	WP.ILI.12X08X.**** 625
901-1000 mm	WP.ILI.00X09X.**** 266	WP.ILI.05X09X.**** 319	WP.ILI.06X09X.**** 373	WP.ILI.07X09X.**** 427	WP.ILI.08X09X.**** 480	WP.ILI.09X09X.**** 533	WP.ILI.10X09X.**** 587	WP.ILI.11X09X.**** 640	WP.ILI.12X09X.**** 697
1001-1100 mm	WP.ILI.00X10X.**** 294	WP.ILI.05X10X.**** 354	WP.ILI.06X10X.**** 413	WP.ILI.07X10X.**** 470	WP.ILI.08X10X.**** 529	WP.ILI.09X10X.**** 587	WP.ILI.10X10X.**** 646	WP.ILI.11X10X.**** 704	WP.ILI.12X10X.**** 764
1101-1200 mm	WP.ILI.00X11X.**** 319	WP.ILI.05X11X.**** 386	WP.ILI.06X11X.**** 451	WP.ILI.07X11X.**** 513	WP.ILI.08X11X.**** 576	WP.ILI.09X11X.**** 640	WP.ILI.10X11X.**** 704	WP.ILI.11X11X.**** 770	WP.ILI.12X11X.**** 832
1201-1300 mm	WP.ILI.00X12X.**** 347	WP.ILI.05X12X.**** 417	WP.ILI.06X12X.**** 486	WP.ILI.07X12X.**** 557	WP.ILI.08X12X.**** 625	WP.ILI.09X12X.**** 697	WP.ILI.10X12X.**** 764	WP.ILI.11X12X.**** 832	WP.ILI.12X12X.**** 902
1301-1400 mm	WP.ILI.00X13X.**** 372	WP.ILI.05X13X.**** 451	WP.ILI.06X13X.**** 524	WP.ILI.07X13X.**** 599	WP.ILI.08X13X.**** 674	WP.ILI.09X13X.**** 748	WP.ILI.10X13X.**** 823	WP.ILI.11X13X.**** 896	WP.ILI.12X13X.**** 970
1401-1500 mm	WP.ILI.00X14X.**** 399	WP.ILI.05X14X.**** 480	WP.ILI.06X14X.**** 562	WP.ILI.07X14X.**** 640	WP.ILI.08X14X.**** 722	WP.ILI.09X14X.**** 801	WP.ILI.10X14X.**** 881	WP.ILI.11X14X.**** 963	WP.ILI.12X14X.**** 1041
1501-1600 mm	WP.ILI.00X15X.**** 426	WP.ILI.05X15X.**** 513	WP.ILI.06X15X.**** 599	WP.ILI.07X15X.**** 682	WP.ILI.08X15X.**** 770	WP.ILI.09X15X.**** 853	WP.ILI.10X15X.**** 940	WP.ILI.11X15X.**** 1024	WP.ILI.12X15X.**** 1111
1601-1700 mm	WP.ILI.00X16X.**** 454	WP.ILI.05X16X.**** 543	WP.ILI.06X16X.**** 636	WP.ILI.07X16X.**** 726	WP.ILI.08X16X.**** 818	WP.ILI.09X16X.**** 910	WP.ILI.10X16X.**** 997	WP.ILI.11X16X.**** 1091	WP.ILI.12X16X.**** 1179
1701-1800 mm	WP.ILI.00X17X.**** 478	WP.ILI.05X17X.**** 576	WP.ILI.06X17X.**** 674	WP.ILI.07X17X.**** 770	WP.ILI.08X17X.**** 866	WP.ILI.09X17X.**** 963	WP.ILI.10X17X.**** 1060	WP.ILI.11X17X.**** 1154	WP.ILI.12X17X.**** 1250
1801-1900 mm	WP.ILI.00X18X.**** 507	WP.ILI.05X18X.**** 610	WP.ILI.06X18X.**** 709	WP.ILI.07X18X.**** 813	WP.ILI.08X18X.**** 914	WP.ILI.09X18X.**** 1016	WP.ILI.10X18X.**** 1116	WP.ILI.11X18X.**** 1217	WP.ILI.12X18X.**** 1319
1901-2000 mm	WP.ILI.00X19X.**** 532	WP.ILI.05X19X.**** 640	WP.ILI.06X19X.**** 748	WP.ILI.07X19X.**** 853	WP.ILI.08X19X.**** 963	WP.ILI.09X19X.**** 1068	WP.ILI.10X19X.**** 1176	WP.ILI.11X19X.**** 1280	WP.ILI.12X19X.**** 1387
2001-2100 mm	WP.ILI.00X20X.**** 561	WP.ILI.05X20X.**** 674	WP.ILI.06X20X.**** 785	WP.ILI.07X20X.**** 896	WP.ILI.08X20X.**** 1011	WP.ILI.09X20X.**** 1121	WP.ILI.10X20X.**** 1235	WP.ILI.11X20X.**** 1347	WP.ILI.12X20X.**** 1459
2101-2200 mm	WP.ILI.00X21X.**** 586	WP.ILI.05X21X.**** 704	WP.ILI.06X21X.**** 823	WP.ILI.07X21X.**** 940	WP.ILI.08X21X.**** 1060	WP.ILI.09X21X.**** 1176	WP.ILI.10X21X.**** 1292	WP.ILI.11X21X.**** 1411	WP.ILI.12X21X.**** 1527
2201-2300 mm	WP.ILI.00X22X.**** 614	WP.ILI.05X22X.**** 737	WP.ILI.06X22X.**** 861	WP.ILI.07X22X.**** 985	WP.ILI.08X22X.**** 1106	WP.ILI.09X22X.**** 1230	WP.ILI.10X22X.**** 1351	WP.ILI.11X22X.**** 1473	WP.ILI.12X22X.**** 1596
2301-2400 mm	WP.ILI.00X23X.**** 639	WP.ILI.05X23X.**** 770	WP.ILI.06X23X.**** 896	WP.ILI.07X23X.**** 1024	WP.ILI.08X23X.**** 1154	WP.ILI.09X23X.**** 1280	WP.ILI.10X23X.**** 1411	WP.ILI.11X23X.**** 1537	WP.ILI.12X23X.**** 1668
2401-2500 mm	WP.ILI.00X24X.**** 667	WP.ILI.05X24X.**** 801	WP.ILI.06X24X.**** 935	WP.ILI.07X24X.**** 1068	WP.ILI.08X24X.**** 1202	WP.ILI.09X24X.**** 1336	WP.ILI.10X24X.**** 1469	WP.ILI.11X24X.**** 1601	WP.ILI.12X24X.**** 1738
2501-2800 mm	WP.ILI.00X25X.**** 696	WP.ILI.05X25X.**** 832	WP.ILI.06X25X.**** 974	WP.ILI.07X25X.**** 1111	WP.ILI.08X25X.**** 1251	WP.ILI.09X25X.**** 1389	WP.ILI.10X25X.**** 1527	WP.ILI.11X25X.**** 1666	WP.ILI.12X25X.**** 1806

****Vul uw artikelcode aan met de gewenste kleurcode!

Prijsgroep 1

F001 = White
F002 = Pergamon
F003 = Concrete Light
F004 = Concrete Dark

Prijsgroep 2

F005 = Imitation Bluestone
F007 = Terrazzo

Enkel verkrijgbaar met een matte afwerking.
Kan gebruikt worden in combinatie met al onze wandpanelen.

DOUCHE ZITJE

Prijzen per stuk, in €, excl. BTW

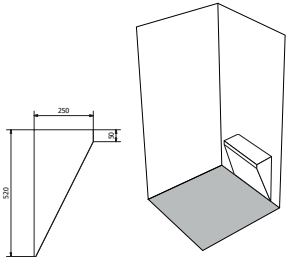

Artikelnummer	Omschrijving	Breedte	Hoogte	Diepte	Prijsgroep 1	Prijsgroep 2
WP.ACSE060.****	Douche zitje 60 cm	600 mm	550 mm	250 mm	773	974
WP.ACSE070.****	Douche zitje 70 cm	700 mm	550 mm	250 mm	851	1072

Inclusief montageset

INBOUWNISSEN (binnenmaat)

Prijzen per stuk, in €, excl. BTW

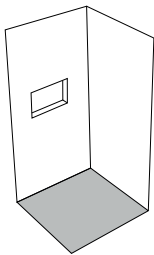

Artikelnummer	Omschrijving	Breedte	Hoogte	Diepte	Prijsgroep 1	Prijsgroep 2
INNIO1.ZV.****	Inbouwnis 332x332	332 mm	332 mm	80 mm	327	412
INNIO2.ZV.****	Inbouwnis 332x532	532 mm	332 mm	80 mm	421	530
INNIO3.ZV.****	Inbouwnis 332x982	982 mm	332 mm	80 mm	633	798
INNIO1.MV.****	Inbouwnis incl. LED 332x332*	332 mm	332 mm	80 mm	551	694
INNIO2.MV.****	Inbouwnis incl. LED 332x532*	532 mm	332 mm	80 mm	644	811
INNIO3.MV.****	Inbouwnis incl. LED 332x982*	982 mm	332 mm	80 mm	856	1079

Nis voorgemonteerd in wandpaneel, wandpaneel niet inclusief in prijs.
Maatwerk mogelijk.

Situering naar keuze, rekening houdend met volgende beperkingen:

- Nis moet altijd binnen één paneel blijven
- Nis moet altijd 75 mm van elke rand verwijderd blijven (geen hoeknis mogelijk)

* Verlichting IP67 waterdicht. Transfo los meegeleverd.
Transfo en dimmer moeten verplicht buiten de natte doucheceel geplaatst worden.

OPBOUWNISSEN (buitenmaat)

Prijzen per stuk, in €, excl. BTW

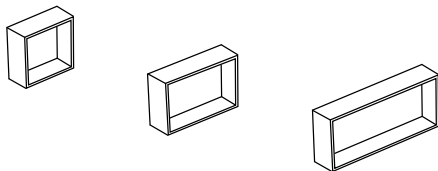

Artikelnummer	Omschrijving	Breedte	Hoogte	Diepte	Prijsgroep 1	Prijsgroep 2
OPNIO1.ZV.****	Opbouwnis 330x330	330 mm	330 mm	110 mm	314	396
OPNIO2.ZV.****	Opbouwnis 480x330	480 mm	330 mm	110 mm	356	449
OPNIO3.ZV.****	Opbouwnis 630x330	630 mm	330 mm	110 mm	397	500
OPNIO1.MV.****	Opbouwnis incl. LED 330x330**	330 mm	330 mm	110 mm	538	678
OPNIO2.MV.****	Opbouwnis incl. LED 480x330**	480 mm	330 mm	110 mm	579	730
OPNIO3.MV.****	Opbouwnis incl. LED 630x330**	630 mm	330 mm	110 mm	621	782

Ophangstelsysteem inclusief
Maatwerk mogelijk

**Transfo los meegeleverd.
Opbouwnissen met verlichting **niet** geschikt voor plaatsing in de doucheceel.



Gratis transport voor bestellingen
> € 500 netto excl. BTW, zie p. 95

****Vul uw artikelcode aan met de gewenste kleurcode!

Prijsgroep 1

F001 = White
F002 = Pergamon
F003 = Concrete Light
F004 = Concrete Dark

Prijsgroep 2

F005 = Imitation Bluestone
F007 = Terrazzo

Enkel verkrijgbaar met een matte afwerking.
Kan gebruikt worden in combinatie met al onze wandpanelen.

LEGGERS 5 CM

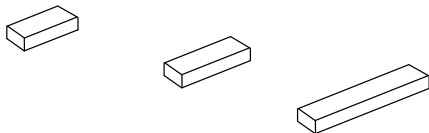

Artikelnummer	Omschrijving	Breedte	Diepte	Dikte	Prijsgroep 1	Prijsgroep 2
WP.ACDL07.****	Legger 330x120x50	120 mm	330 mm	50 mm	314	396
WP.ACDL08.****	Legger 480x120x50	120 mm	480 mm	50 mm	323	407
WP.ACDL09.****	Legger 630x120x50	120 mm	630 mm	50 mm	340	428
WP.ACDL10.****	Legger 1000x120x50	120 mm	1000 mm	50 mm	379	478
WP.ACDL15.****	Legger incl. LED 330x120x50*	120 mm	330 mm	50 mm	496	625
WP.ACDL16.****	Legger incl. LED 480x120x50*	120 mm	480 mm	50 mm	520	655
WP.ACDL17.****	Legger incl. LED 630x120x50*	120 mm	630 mm	50 mm	536	675
WP.ACDL18.****	Legger incl. LED 1000x120x50*	120 mm	1000 mm	50 mm	596	751

Ophangstelsysteem inclusief
Maatwerk op aanvraag. Min. lengte 33 cm - max. lengte 100 cm. Max. breedte 12 cm.

* Transfo ingebouwd



Gratis transport voor bestellingen
> € 500 netto excl. BTW, zie p. 95

WASTAFELBLADEN DZIGNSTONE

DELUXE 2.0

TERRAZZO

****Vul uw artikelcode aan met de gewenste kleurcode!

Prijsgroep 1

F001 = White
F002 = Pergamon
F003 = Concrete Light
F004 = Concrete Dark

Prijsgroep 2

F005 = Imitation Bluestone
F007 = Terrazzo

- Type afmetingen*
- Hoogte: 8 cm*
- Mogelijk met (standaard) of zonder kraangaten. Indien het aantal kraangaten dient te wijzigen, gelieve dit te vermelden bij bestelling.
- Enkel verkrijgbaar met een matte afwerking.

TE MONTEREN OP DE ONDERKAST

STANDAARDMATEN

Prijzen in €, excl. BTW

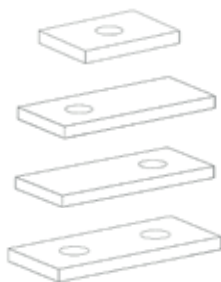

Artikelnummer	Omschrijving*	Diepte*	Prijsgroep 1	Prijsgroep 2
D2.SS.0750.1.****	Wastafelblad 75 cm; 1 uitsparing opzetkom; 1 kraangat	53 cm	750	945
D2.SS.1000.1.****	Wastafelblad 100 cm; 1 uitsparing opzetkom; 1 kraangat	53 cm	911	1148
D2.SS.1200.1L.****	Wastafelblad 120 cm; 1 uitsparing opzetkom links; 1 kraangat	53 cm	1043	1314
D2.SS.1200.1R.****	Wastafelblad 120 cm; 1 uitsparing opzetkom rechts; 1 kraangat	53 cm	1043	1314
D2.SS.1200.2.****	Wastafelblad 120 cm; 2 x uitsparing opzetkom; 2 kraangaten	53 cm	1173	1478
D2.SS.1500.1L.****	Wastafelblad 150 cm; 1 uitsparing opzetkom links; 1 kraangat	53 cm	1236	1557
D2.SS.1500.1R.****	Wastafelblad 150 cm; 1 uitsparing opzetkom rechts; 1 kraangat	53 cm	1236	1557
D2.SS.1500.2.****	Wastafelblad 150 cm; 2 x uitsparing opzetkom; 2 kraangaten	53 cm	1367	1722
D2.SS.2000.1L.****	Wastafelblad 200 cm; 1 uitsparing opzetkom links; 1 kraangat	53 cm	1616	2036
D2.SS.2000.1R.****	Wastafelblad 200 cm; 1 uitsparing opzetkom rechts; 1 kraangat	53 cm	1616	2036
D2.SS.2000.2.****	Wastafelblad 200 cm; 2 x uitsparing opzetkom; 2 kraangaten	53 cm	1780	2243
D2.SS.2400.1L.****	Wastafelblad 240 cm; 1 uitsparing opzetkom links; 1 kraangat	53 cm	1824	2298
D2.SS.2400.1R.****	Wastafelblad 240 cm; 1 uitsparing opzetkom rechts; 1 kraangat	53 cm	1824	2298
D2.SS.2400.2.****	Wastafelblad 240 cm; 2 x uitsparing opzetkom; 2 kraangaten	53 cm	1986	2502
D2.SS.2500.1L.****	Wastafelblad 250 cm; 1 uitsparing opzetkom links; 1 kraangat	53 cm	1877	2365
D2.SS.2500.1R.****	Wastafelblad 250 cm; 1 uitsparing opzetkom rechts; 1 kraangat	53 cm	1877	2365
D2.SS.2500.2.****	Wastafelblad 250 cm; 2 x uitsparing opzetkom; 2 kraangaten	53 cm	2039	2569
D2.SS.3000.1L.****	Wastafelblad 300 cm; 1 uitsparing opzetkom links; 1 kraangat	53 cm	2142	2699
D2.SS.3000.1R.****	Wastafelblad 300 cm; 1 uitsparing opzetkom rechts; 1 kraangat	53 cm	2142	2699
D2.SS.3000.2.****	Wastafelblad 300 cm; 2 x uitsparing opzetkom; 2 kraangaten	53 cm	2305	2904

MAATWERK

Prijzen per cm in €, excl. BTW

Omschrijving*	Prijsgroep 1	Prijsgroep 2
Wastafelblad 75,1 - 300 cm; supplement per cm	14	17
Wastafelblad > 300 cm	prijs op aanvraag	

Afmeting x cm prijs

Rekenvoorbeeld:

Wastafelblad 78 cm; 1 uitsparing opzetkom; 1 kraangat; prijsgroep 1
78 cm x €14 = € 1092



*Type afmetingen, effectieve afmetingen zie technische tekening. De producten in solid surface worden gegoten in mallen. Op deze producten kan er een krimp optreden van maximaal 1%. De producten dienen steeds gemeten te worden aan de onderzijde doordat deze conisch zijn.



De wasbakmaten blijven steeds ongewijzigd. Plug wordt niet meegeleverd. Bij aanvraag prijs wastafelblad > 300 cm, gelieve het aantal gewenste wasbakken en de afmeting ervan aan te geven.

VRIJHANGENDE MONTAGE



Bovenstaande wastafelbladen zijn ook vrijhangend te gebruiken (supplement + €97 voor maten 75, 100 en 120 cm, + €146 voor maat 150 cm, + €194 vanaf maat 200 cm). Voor maatwerk wastafels wordt er een supplement van €146 aangerekend.



Gratis transport voor bestellingen > € 500 netto excl. BTW, zie p. 95

****Vul uw artikelcode aan met de gewenste kleurcode!

Prijsgroep 1

F001 = White
F002 = Pergamon
F003 = Concrete Light
F004 = Concrete Dark

Prijsgroep 2

F005 = Imitation Bluestone
F007 = Terrazzo

Solid surface.

Verstek of recht; wc-omkastingen worden steeds verlijmd aangeleverd.

STANDAARDMATEN

Prijzen in €, excl. BTW

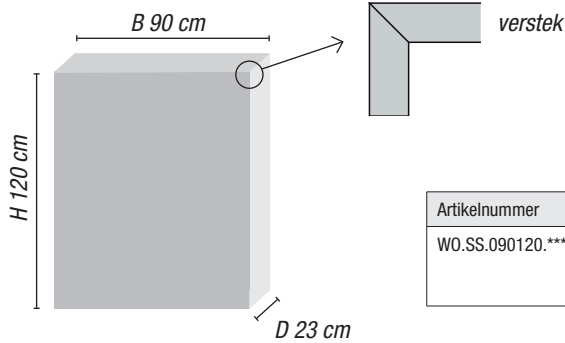

Artikelnummer	Omschrijving	Prijsgroep 1	Prijsgroep 2
WO.SS.090120.****	WC-omkasting 90 x 120 cm: wanden en topplaat in solid surface, volledig in verstek	1070	1348

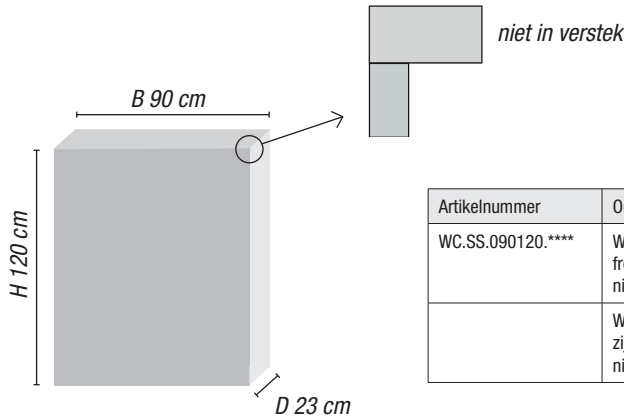

Artikelnummer	Omschrijving	Prijsgroep 1	Prijsgroep 2
WC.SS.090120.****	WC-omkasting 90 x 120 cm: front en topplaat in solid surface, niet in verstek	535	674
	WC-omkasting 20 x 120 cm: zijwandje in solid surface, niet in verstek. Prijs per zijwand.	93	117

MAATWERK

Prijzen in €, excl. BTW

Wc-omkasting 1 zijde

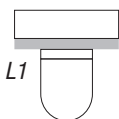

Artikelnummer	Lengte L1	Hoogte	Omschrijving	Prijsgroep 1	Prijsgroep 2
WC.SS.06X.V.GZ.****	60 - 90 cm	50 - 130 cm	Toiletomkasting, verstek, 1 zijde (60 - 90 cm)	630	794
WC.SS.09X.V.GZ.****	90,1 - 120 cm	50 - 130 cm	Toiletomkasting, verstek, 1 zijde (90,1 - 120 cm)	693	873
WC.SS.12X.V.GZ.****	120,1 - 150 cm	50 - 130 cm	Toiletomkasting, verstek, 1 zijde (120,1 - 150 cm)	763	961
WC.SS.15X.V.GZ.****	150,1 - 180 cm	50 - 130 cm	Toiletomkasting, verstek, 1 zijde (150,1 - 180 cm)	839	1057
WC.SS.18X.V.GZ.****	180,1 - 200 cm	50 - 130 cm	Toiletomkasting, verstek, 1 zijde (180,1 - 200 cm)	922	1162
WC.SS.06X.R.GZ.****	60 - 90 cm	50 - 130 cm	Toiletomkasting, geen verstek, 1 zijde (60 - 90 cm)	599	755
WC.SS.09X.R.GZ.****	90,1 - 120 cm	50 - 130 cm	Toiletomkasting, geen verstek, 1 zijde (90,1 - 120 cm)	661	833
WC.SS.12X.R.GZ.****	120,1 - 150 cm	50 - 130 cm	Toiletomkasting, geen verstek, 1 zijde (120,1 - 150 cm)	727	916
WC.SS.15X.R.GZ.****	150,1 - 180 cm	50 - 130 cm	Toiletomkasting, geen verstek, 1 zijde (150,1 - 180 cm)	800	1008
WC.SS.18X.R.GZ.****	180,1 - 200 cm	50 - 130 cm	Toiletomkasting, geen verstek, 1 zijde (180,1 - 200 cm)	881	1110



Gratis transport voor bestellingen > € 500 netto excl. BTW, zie p. 95

***Vul uw artikelcode aan met de gewenste kleurcode!

Prijsgroep 1

F001 = White
F002 = Pergamon
F003 = Concrete Light
F004 = Concrete Dark

Prijsgroep 2

F005 = Imitation Bluestone
F007 = Terrazzo

Solid surface.

Verstek of recht; wc-omkastingen worden steeds verlijmd aangeleverd.

Wc-omkasting 2 zijden (links of rechts)

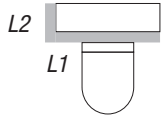

Artikelnummer	Lengte L1	Lengte L2	Hoogte	Omschrijving	Prijs-groep 1	Prijs-groep 2
WC.SS.06X.V.LZ.***	60 - 90 cm	10 - 25 cm	50 - 130 cm	Toiletomkasting, verstek, 2 zijden; links (60 - 90 cm)	820	1033
WC.SS.09X.V.LZ.***	90,1 - 120 cm	10 - 25 cm	50 - 130 cm	Toiletomkasting, verstek, 2 zijden; links (90,1 - 120 cm)	901	1135
WC.SS.12X.V.LZ.***	120,1 - 150 cm	10 - 25 cm	50 - 130 cm	Toiletomkasting, verstek, 2 zijden; links (120,1 - 150 cm)	992	1250
WC.SS.15X.V.LZ.***	150,1 - 180 cm	10 - 25 cm	50 - 130 cm	Toiletomkasting, verstek, 2 zijden; links (150,1 - 180 cm)	1091	1375
WC.SS.18X.V.LZ.***	180,1 - 200 cm	10 - 25 cm	50 - 130 cm	Toiletomkasting, verstek, 2 zijden; links (180,1 - 200 cm)	1199	1511
WC.SS.06X.R.LZ.***	60 - 90 cm	10 - 25 cm	50 - 130 cm	Toiletomkasting, geen verstek, 2 zijden; links (60 - 90 cm)	779	982
WC.SS.09X.R.LZ.***	90,1 - 120 cm	10 - 25 cm	50 - 130 cm	Toiletomkasting, geen verstek, 2 zijden; links (90,1 - 120 cm)	869	1095
WC.SS.12X.R.LZ.***	120,1 - 150 cm	10 - 25 cm	50 - 130 cm	Toiletomkasting, geen verstek, 2 zijden; links (120,1 - 150 cm)	956	1205
WC.SS.15X.R.LZ.***	150,1 - 180 cm	10 - 25 cm	50 - 130 cm	Toiletomkasting, geen verstek, 2 zijden; links (150,1 - 180 cm)	1051	1324
WC.SS.18X.R.LZ.***	180,1 - 200 cm	10 - 25 cm	50 - 130 cm	Toiletomkasting, geen verstek, 2 zijden; links (180,1 - 200 cm)	1157	1458

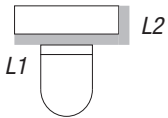

Artikelnummer	Lengte L1	Lengte L2	Hoogte	Omschrijving	Prijs-groep 1	Prijs-groep 2
WC.SS.06X.V.RZ.***	60 - 90 cm	10 - 25 cm	50 - 130 cm	Toiletomkasting, verstek, 2 zijden; rechts (60 - 90 cm)	820	1033
WC.SS.09X.V.RZ.***	90,1 - 120 cm	10 - 25 cm	50 - 130 cm	Toiletomkasting, verstek, 2 zijden; rechts (90,1 - 120 cm)	901	1135
WC.SS.12X.V.RZ.***	120,1 - 150 cm	10 - 25 cm	50 - 130 cm	Toiletomkasting, verstek, 2 zijden; rechts (120,1 - 150 cm)	992	1250
WC.SS.15X.V.RZ.***	150,1 - 180 cm	10 - 25 cm	50 - 130 cm	Toiletomkasting, verstek, 2 zijden; rechts (150,1 - 180 cm)	1091	1375
WC.SS.18X.V.RZ.***	180,1 - 200 cm	10 - 25 cm	50 - 130 cm	Toiletomkasting, verstek, 2 zijden; rechts (180,1 - 200 cm)	1199	1511
WC.SS.06X.R.RZ.***	60 - 90 cm	10 - 25 cm	50 - 130 cm	Toiletomkasting, geen verstek, 2 zijden; rechts (60 - 90 cm)	779	982
WC.SS.09X.R.RZ.***	90,1 - 120 cm	10 - 25 cm	50 - 130 cm	Toiletomkasting, geen verstek, 2 zijden; rechts (90,1 - 120 cm)	869	1095
WC.SS.12X.R.RZ.***	120,1 - 150 cm	10 - 25 cm	50 - 130 cm	Toiletomkasting, geen verstek, 2 zijden; rechts (120,1 - 150 cm)	956	1205
WC.SS.15X.R.RZ.***	150,1 - 180 cm	10 - 25 cm	50 - 130 cm	Toiletomkasting, geen verstek, 2 zijden; rechts (150,1 - 180 cm)	1051	1324
WC.SS.18X.R.RZ.***	180,1 - 200 cm	10 - 25 cm	50 - 130 cm	Toiletomkasting, geen verstek, 2 zijden; rechts (180,1 - 200 cm)	1157	1458

Wc-omkasting 3 zijden

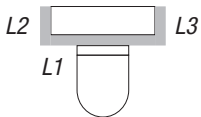

Artikelnummer	Lengte L1	Lengte L2 / L3	Hoogte	Omschrijving	Prijs-groep 1	Prijs-groep 2
WC.SS.06X.V.2Z.***	60 - 90 cm	10 - 25 cm	50 - 130 cm	Toiletomkasting, verstek, 3 zijden (60 - 90 cm)	965	1216
WC.SS.09X.V.2Z.***	90,1 - 120 cm	10 - 25 cm	50 - 130 cm	Toiletomkasting, verstek, 3 zijden (90,1 - 120 cm)	1070	1348
WC.SS.12X.V.2Z.***	120,1 - 150 cm	10 - 25 cm	50 - 130 cm	Toiletomkasting, verstek, 3 zijden (120,1 - 150 cm)	1215	1531
WC.SS.15X.V.2Z.***	150,1 - 180 cm	10 - 25 cm	50 - 130 cm	Toiletomkasting, verstek, 3 zijden (150,1 - 180 cm)	1340	1688
WC.SS.18X.V.2Z.***	180,1 - 200 cm	10 - 25 cm	50 - 130 cm	Toiletomkasting, verstek, 3 zijden (180,1 - 200 cm)	1497	1886
WC.SS.06X.R.2Z.***	60 - 90 cm	10 - 25 cm	50 - 130 cm	Toiletomkasting, geen verstek, 3 zijden (60 - 90 cm)	945	1191
WC.SS.09X.R.2Z.***	90,1 - 120 cm	10 - 25 cm	50 - 130 cm	Toiletomkasting, geen verstek, 3 zijden (90,1 - 120 cm)	1038	1308
WC.SS.12X.R.2Z.***	120,1 - 150 cm	10 - 25 cm	50 - 130 cm	Toiletomkasting, geen verstek, 3 zijden (120,1 - 150 cm)	1143	1440
WC.SS.15X.R.2Z.***	150,1 - 180 cm	10 - 25 cm	50 - 130 cm	Toiletomkasting, geen verstek, 3 zijden (150,1 - 180 cm)	1257	1584
WC.SS.18X.R.2Z.***	180,1 - 200 cm	10 - 25 cm	50 - 130 cm	Toiletomkasting, geen verstek, 3 zijden (180,1 - 200 cm)	1382	1741



Gratis transport voor bestellingen > € 500 netto excl. BTW, zie p. 95

****Vul uw artikelcode aan met de gewenste kleurcode!

Prijsgroep 1

F001 = White
F002 = Pergamon
F003 = Concrete Light
F004 = Concrete Dark

Prijsgroep 2

F005 = Imitation Bluestone
F007 = Terrazzo

Wand én boord in solid surface (incl. MDF constructie).
Verstek; in afzonderlijke delen geleverd en eenvoudig te monteren op de werf.
Plinten zijn ook mogelijk in terrazzo.

Badomkasting 1 zijde (bad in een nis)

Prijzen in €, excl. BTW

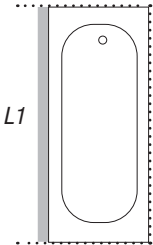

Artikelnummer	Lengte L1	Hoogte	Omschrijving	Prijsgroep 1	Prijsgroep 2
BO.SS.200ZA1.****	tot 200 cm	60 cm	Badomkasting H 60 cm, zonder plint, 1 zijde (max 200 cm)	878	1106
BO.SS.200PA1.****	tot 200 cm	60 cm	Badomkasting H 60 cm, met plint, 1 zijde (max 200 cm)	1012	1275
BO.SS.200ZB1.****	tot 200 cm	70 cm	Badomkasting H 70 cm, zonder plint, 1 zijde (max 200 cm)	982	1237
BO.SS.200PB1.****	tot 200 cm	70 cm	Badomkasting H 70 cm, met plint, 1 zijde (max 200 cm)	1080	1361
BO.SS.20XZA1.****	200,1 - 280 cm	60 cm	Badomkasting H 60 cm, zonder plint, 1 zijde (200,1 - 280 cm)	1189	1498
BO.SS.20XPA1.****	200,1 - 280 cm	60 cm	Badomkasting H 60 cm, met plint, 1 zijde (200,1 - 280 cm)	1307	1647
BO.SS.20XZB1.****	200,1 - 280 cm	70 cm	Badomkasting H 70 cm, zonder plint, 1 zijde (200,1 - 280 cm)	1343	1692
BO.SS.20XPB1.****	200,1 - 280 cm	70 cm	Badomkasting H 70 cm, met plint, 1 zijde (200,1 - 280 cm)	1477	1861

Optionele supplementen:

- terugvallende plint: + 10%
- ingefreesde LED strip (enkel mogelijk bij terugvallende plint): + € 142 / meter (incl. transfo)
- bredere boord van 51 tot 150 mm (zichtbaar gedeelte bovenzijde):

Artikelnummer	Omschrijving	Prijs
BB.SS.200D.****	Bredere boord in Dzignstone, 1 zijde (max 200 cm)	430
BB.SS.20XD.****	Bredere boord in Dzignstone, 1 zijde (200,1 - 280 cm)	442



Bij de bestelling van een badomkasting dient er steeds een technische tekening van het bad meegestuurd te worden.

Badomkasting 2 zijden (bad in een hoek)

Prijzen in €, excl. BTW

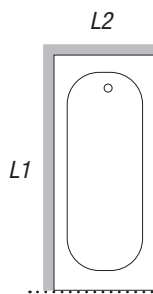

Artikelnummer	Lengte L1+L2	Hoogte	Omschrijving	Prijsgroep 1	Prijsgroep 2
BO.SS.300ZA2.****	tot 300 cm	60 cm	Badomkasting H 60 cm, zonder plint, 2 zijden (max 300 cm)	1317	1659
BO.SS.300PA2.****	tot 300 cm	60 cm	Badomkasting H 60 cm, met plint, 2 zijden (max 300 cm)	1449	1826
BO.SS.300ZB2.****	tot 300 cm	70 cm	Badomkasting H 70 cm, zonder plint, 2 zijden (max 300 cm)	1473	1856
BO.SS.300PB2.****	tot 300 cm	70 cm	Badomkasting H 70 cm, met plint, 2 zijden (max 300 cm)	1619	2040
BO.SS.30XZA2.****	> 300,1 cm	60 cm	Badomkasting H 60 cm, zonder plint, 2 zijden (> 300,1 cm)	1627	2050
BO.SS.30XPA2.****	> 300,1 cm	60 cm	Badomkasting H 60 cm, met plint, 2 zijden (> 300,1 cm)	1790	2255
BO.SS.30XZB2.****	> 300,1 cm	70 cm	Badomkasting H 70 cm, zonder plint, 2 zijden (> 300,1 cm)	1834	2311
BO.SS.30XPB2.****	> 300,1 cm	70 cm	Badomkasting H 70 cm, met plint, 2 zijden (> 300,1 cm)	2017	2541

Optionele supplementen:

- terugvallende plint: + 10%
- ingefreesde LED strip (enkel mogelijk bij terugvallende plint): + € 142 / meter (incl. transfo)
- bredere boord van 51 tot 150 mm (zichtbaar gedeelte bovenzijde):

Artikelnummer	Omschrijving	Prijs
BB.SS.300D.****	Bredere boord in Dzignstone, 2 zijden (max 300 cm)	676
BB.SS.30XD.****	Bredere boord in Dzignstone, 2 zijden (> 300,1 cm)	688



Bij de bestelling van een badomkasting dient er steeds een technische tekening van het bad meegestuurd te worden.
De maximale lengte van L1 is 280 cm.



Gratis transport voor bestellingen > € 500 netto excl. BTW, zie p. 95

****Vul uw artikelcode aan met de gewenste kleurcode!

Prijsgroep 1

F001 = White
F002 = Pergamon
F003 = Concrete Light
F004 = Concrete Dark

Prijsgroep 2

F005 = Imitation Bluestone
F007 = Terrazzo

Wand én boord in solid surface (incl. MDF constructie).
Verstek; in afzonderlijke delen geleverd en eenvoudig te monteren op de werf.
Plinten zijn ook mogelijk in terrazzo.

Badomkasting 3 zijden (bad tegen een muur)

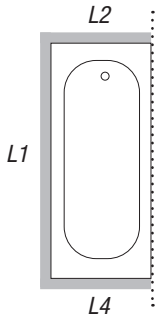

Artikelnummer	Lengte L1+L2+L4	Hoogte	Omschrijving	Prijsgroep 1	Prijsgroep 2
BO.SS.400ZA3.****	tot 400 cm	60 cm	Badomkasting H 60 cm, zonder plint, 3 zijden (max 400 cm)	1692	2132
BO.SS.400PA3.****	tot 400 cm	60 cm	Badomkasting H 60 cm, met plint, 3 zijden (max 400 cm)	1861	2345
BO.SS.400ZB3.****	tot 400 cm	70 cm	Badomkasting H 70 cm, zonder plint, 3 zijden (max 400 cm)	1899	2393
BO.SS.400PB3.****	tot 400 cm	70 cm	Badomkasting H 70 cm, met plint, 3 zijden (max 400 cm)	2088	2631
BO.SS.40XZA3.****	> 400,1 cm	60 cm	Badomkasting H 60 cm, zonder plint, 3 zijden (> 400,1 cm)	2002	2523
BO.SS.40XPA3.****	> 400,1 cm	60 cm	Badomkasting H 60 cm, met plint, 3 zijden (> 400,1 cm)	2203	2776
BO.SS.40XZB3.****	> 400,1 cm	70 cm	Badomkasting H 70 cm, zonder plint, 3 zijden (> 400,1 cm)	2260	2848
BO.SS.40XPB3.****	> 400,1 cm	70 cm	Badomkasting H 70 cm, met plint, 3 zijden (> 400,1 cm)	2487	3134

- Optionele supplementen:**
- terugvallende plint: + 10%
 - ingefreesde LED strip (enkel mogelijk bij terugvallende plint): + € 142 / meter (incl. transfo)
 - bredere boord van 51 tot 150 mm (zichtbaar gedeelte bovenzijde):

Artikelnummer	Omschrijving	Prijs
BB.SS.400D.****	Bredere boord in Dzignstone, 3 zijden (max 400 cm)	800
BB.SS.40XD.****	Bredere boord in Dzignstone, 3 zijden (> 400,1 cm)	810



Bij de bestelling van een badomkasting dient er steeds een technische tekening van het bad meegestuurd te worden.
De maximale lengte van L1 is 280 cm.

Badomkasting 4 zijden (vrijstaand bad)

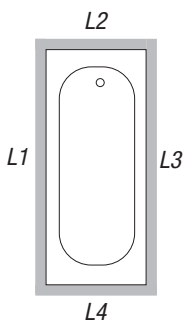

Artikelnummer	Lengte L1+L2+L3+L4	Hoogte	Omschrijving	Prijsgroep 1	Prijsgroep 2
BO.SS.600ZA4.****	tot 600 cm	60 cm	Badomkasting H 60 cm, zonder plint, 4 zijden (max 600 cm)	2376	2994
BO.SS.600PA4.****	tot 600 cm	60 cm	Badomkasting H 60 cm, met plint, 4 zijden (max 600 cm)	2614	3294
BO.SS.600ZB4.****	tot 600 cm	70 cm	Badomkasting H 70 cm, zonder plint, 4 zijden (max 600 cm)	2686	3384
BO.SS.600PB4.****	tot 600 cm	70 cm	Badomkasting H 70 cm, met plint, 4 zijden (max 600 cm)	2955	3723
BO.SS.60XZA4.****	> 600,1 cm	60 cm	Badomkasting H 60 cm, zonder plint, 4 zijden (> 600,1 cm)	2997	3776
BO.SS.60XPA4.****	> 600,1 cm	60 cm	Badomkasting H 60 cm, met plint, 4 zijden (> 600,1 cm)	3295	4152
BO.SS.60XZB4.****	> 600,1 cm	70 cm	Badomkasting H 70 cm, zonder plint, 4 zijden (> 600,1 cm)	3409	4295
BO.SS.60XPB4.****	> 600,1 cm	70 cm	Badomkasting H 70 cm, met plint, 4 zijden (> 600,1 cm)	3751	4726

- Optionele supplementen:**
- terugvallende plint: + 10%
 - ingefreesde LED strip (enkel mogelijk bij terugvallende plint): + € 142 / meter (incl. transfo)
 - bredere boord van 51 tot 150 mm (zichtbaar gedeelte bovenzijde):

Artikelnummer	Omschrijving	Prijs
BB.SS.600D.****	Bredere boord in Dzignstone, 4 zijden (max 600 cm)	922
BB.SS.60XD.****	Bredere boord in Dzignstone, 4 zijden (> 600,1 cm)	934



Bij de bestelling van een badomkasting dient er steeds een technische tekening van het bad meegestuurd te worden.
De maximale lengte van L1 en L3 is 280 cm.



Gratis transport voor bestellingen > € 500 netto excl. BTW, zie p. 95

ALGEMEEN

Wat maakt de siliconevrije douche zo uniek? Deze nieuwe afwerking rekent af met silicone zonder in te boeten aan kwaliteit. Het resultaat? Een waterdichte douche met een naadloze overgang tussen je douchebak en wandpanelen!

Dzignstone ontwikkelde een unieke oplossing die het gebruik van silicone overbodig maakt. Tijdens de installatie worden de elastische verbindingen met een emulsie van solid surface opgevuld en afgewerkt. Dzignstone laat u kennis maken met uw nieuwe douche, siliconevrij.

****Vergeet uw artikelcode niet aan te vullen met de gewenste kleur (linksbovenaan elke pagina)!

Bv.: SVD.R.090090.LOW.**** wordt SVD.R.090090.LOW.F001

****Vul uw artikelcode aan met de gewenste kleurcode!

Prijsgroep 1
F001 = White



****Vergeet uw artikelcode niet aan te vullen met de gewenste kleur (linksbovenaan elke pagina)!

Bv.: SVD.R.090090.LOW.**** wordt SVD.R.090090.LOW.F001

SILICONEVRIJE DOUCHE

DZIGNSTONE

SOLID FLAT

BASE LINE LOW

Prijsgroep 1

Enkel mogelijk in White

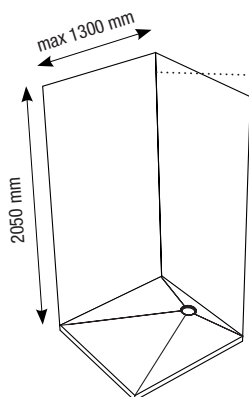

**Tand/groef
hoekverbinding**

All-in-one pakket

Bestelformulier zie www.dzignstone.com/bestelformulier

- Wandpanelen. Indien wandpanelen >140 cm is Solid Connect inclusief.
- Doucheplaat incl. solid surface afdekplaatje.
- Siliconevrije verlijming
- Penseel
- Schuurblokje
- Optioneel: polymeerlijm (richtlijn: 1 tube lijm per 0,8 m²)

Niet inbegrepen

- Pistool 'LMDISPEN' voor verwerking Solid Connect, €93 per stuk

Algemene informatie

- Zichtbare hoogte 2050 mm
- Maximale breedte per paneel is 1300 mm. Indien uw wandpaneel breder is dan 1300 mm, worden twee panelen aan elkaar gekoppeld door verlijming met Solid Connect.

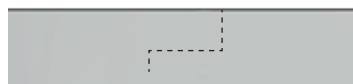

- Solid Flat doucheplaat met plug, dikte = 26 mm. Standaard geleverd met een solid surface afdekplaatje.
- Wandpanelen en doucheplaat enkel verkrijgbaar in een mat witte afwerking.
- Verschillende opstellingen mogelijk
- **Maatwerk op aanvraag**

STANDAARDMATEN

Prijzen per set in €, excl. BTW

Recht paneel



L-opstelling**



U-opstelling



Artikelnummer	Type afmetingen*	Pakket excl. polymeerlijm	Pakket incl. polymeerlijm
SVD.R.090090.LOW.F001	890 x 890 mm	1757	1829
SVD.R.120090.LOW.F001	1190 x 890 mm	2227	2316
SVD.R.140090.LOW.F001	1390 x 890 mm	2555	2663
SVD.R.160090.LOW.F001	1590 x 890 mm	2953	3079
SVD.R.180090.LOW.F001	1790 x 890 mm	3268	3394
SVD.L.090090.LOW.F001	890 x 890 mm	2474	2599
SVD.L.120090.LOW.F001	1190 x 890 mm	2944	3086
SVD.L.140090.LOW.F001	1390 x 890 mm	3272	3434
SVD.L.160090.LOW.F001	1590 x 890 mm	3688	3867
SVD.L.180090.LOW.F001	1790 x 890 mm	4002	4199
SVD.U.090090.LOW.F001	890 x 890 mm	3190	3369
SVD.U.120090.LOW.F001	1190 x 890 mm	3659	3873
SVD.U.140090.LOW.F001	1390 x 890 mm	3987	4239
SVD.U.160090.LOW.F001	1590 x 890 mm	4422	4708
SVD.U.180090.LOW.F001	1790 x 890 mm	4736	5023



* Type afmetingen. Effectieve afmetingen van de bruikbare doucheruimte, zie technische tekening.

** Linkse of rechtse L-opstelling ALTIJD doorgeven bij bestelling!

L-opstelling - links



L-opstelling - rechts



Gratis transport voor bestellingen
> € 500 netto excl. BTW, zie p. 95

SILICONEVRIJE DOUCHE

DZIGNSTONE

SOLID FLAT

BASE LINE HIGH

Prijsgroep 1

Enkel mogelijk in White

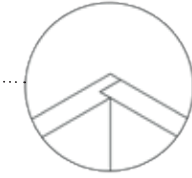
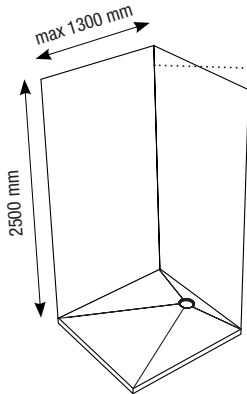

Tand/groef
hoekverbinding

All-in-one pakket

Bestelformulier zie www.dzignstone.com/bestelformulier

- Wandpanelen. Indien wandpanelen >140 cm is Solid Connect inclusief.
- Doucheplaat incl. solid surface afdekplaatje.
- Siliconevrije verlijming
- Penseel
- Schuurblokje
- Optioneel: polymeerlijm (richtlijn: 1 tube lijm per 0,8 m²)

Niet inbegrepen

- Pistool 'LMDISPEN' voor verwerking Solid Connect, €93 per stuk

Algemene informatie

- Zichtbare hoogte 2500 mm
- Maximale breedte per paneel is 1300 mm. Indien uw wandpaneel breder is dan 1300 mm, worden twee panelen aan elkaar gekoppeld door verlijming met Solid Connect.



- Solid Flat doucheplaat met plug, dikte = 26 mm. Standaard geleverd met een solid surface afdekplaatje.
- Wandpanelen en doucheplaat enkel verkrijgbaar in een mat witte afwerking.
- Verschillende opstellingen mogelijk
- **Maatwerk op aanvraag**

STANDAARDMATEN

Prijzen per set in €, excl. BTW

Recht paneel



L-opstelling**



U-opstelling



Artikelnummer	Type afmetingen*	Pakket excl. polymeerlijm	Pakket incl. polymeerlijm
SVD.R.090090.HIGH.F001	890 x 890 mm	1915	1986
SVD.R.120090.HIGH.F001	1190 x 890 mm	2436	2525
SVD.R.140090.HIGH.F001	1390 x 890 mm	2801	2909
SVD.R.160090.HIGH.F001	1590 x 890 mm	3238	3362
SVD.R.180090.HIGH.F001	1790 x 890 mm	3588	3714
SVD.L.090090.HIGH.F001	890 x 890 mm	2787	2912
SVD.L.120090.HIGH.F001	1190 x 890 mm	3309	3452
SVD.L.140090.HIGH.F001	1390 x 890 mm	3673	3834
SVD.L.160090.HIGH.F001	1590 x 890 mm	4132	4311
SVD.L.180090.HIGH.F001	1790 x 890 mm	4483	4680
SVD.U.090090.HIGH.F001	890 x 890 mm	3660	3839
SVD.U.120090.HIGH.F001	1190 x 890 mm	4181	4396
SVD.U.140090.HIGH.F001	1390 x 890 mm	4546	4798
SVD.U.160090.HIGH.F001	1590 x 890 mm	5027	5313
SVD.U.180090.HIGH.F001	1790 x 890 mm	5377	5664



* Type afmetingen. Effectieve afmetingen van de bruikbare doucheruimte, zie technische tekening.

** Linkse of rechtse L-opstelling ALTIJD doorgeven bij bestelling!

L-opstelling - links



L-opstelling - rechts



Gratis transport voor bestellingen
> € 500 netto excl. BTW, zie p. 95

ALGEMEEN

De Dzigstone douche sets zijn all-in pakketten: douchebak + wandpanelen + silicone + voegmiddel (vanaf 140 cm). Ze zijn beschikbaar in **standaardmaten**, de **wandpanelen** hebben een vaste hoogte van **2500 mm**. De sets kunnen eenvoudig besteld worden met **1 artikelnummer** waar u enkel nog de kleurcode aan moet toevoegen. Je hebt **geen bestelbon** nodig!

Opstelling vanaf 1400 mm

Bij douchesets vanaf 1400 mm dienen de wandpanelen aan elkaar gekoppeld te worden.

Dit kan op 2 manieren:

Solid Connect

- Voegloze koppeling door middel van koudlasverbinding.
- Kleur aangepast aan de gekozen solid surface kleur
- Voor deze manier van verbinden dient een opleiding gevolgd te worden.
- Zie montagehandleiding voor installatie.



Silk Finish (matte silicone)

Niet vertrouwd met het Solid Connect voegmiddel? Silk Finish (matte silicone) wordt ook meegegeven!

Alles is aanwezig zodat de douche door iedereen geplaatst kan worden

- De panelen kunnen op een eenvoudige manier met een kleine voeg waterdicht gemaakt en gekoppeld worden.
- Kleur aangepast aan de gekozen solid surface kleur
- Zie montagehandleiding voor installatie.



****Vul uw artikelcode aan met de gewenste kleurcode!

Prijsgroep 1

F001 = White
F002 = Pergamon
F003 = Concrete Light
F004 = Concrete Dark

Prijsgroep 2

F005 = Imitation Bluestone

All-in-one pakket

- Wandpanelen
- Doucheplaat
- Silk Finish (matte silicone)
- Solid Connect (vanaf 1400 mm)

Niet inbegrepen

- Polymeerlijm '10855', €18 per tube
- Pistool 'LMDISPEN' voor verwerking Solid Connect, €93 per stuk

OPBOUW ARTIKELCODE

SET.SC.R.090140.BLH.RK.****

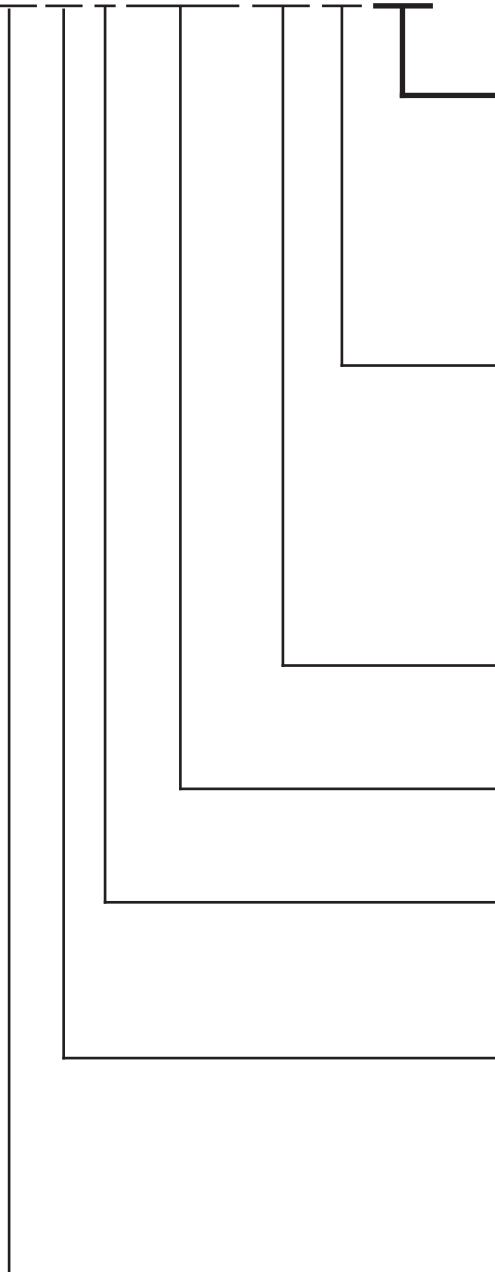

Vergeet uw artikelcode niet aan te vullen met de gewenste kleur (linksbovenaan deze pagina)!

Bv.: SET.SC.R.090140.BLH.RK.**** met witte douchebak en wandpanelen wordt SET.SC.R.090140.BLH.RK.**F001**

Soort opstelling. Hier zijn 5 mogelijkheden:

- .RK = Recht paneel langs de korte zijde
- .RL = Recht paneel langs de lange zijde
- .L = L-opstelling
- .UK = U-opstelling langs de korte zijde
- .UL = U-opstelling langs de lange zijde

Base Line High wandpanelen, hoogte 2500 mm

Afmetingen doucheplaat (afhankelijk van de gekozen doucheplaat)

Plug rechts (.R) of links (.L) = **enkel van toepassing bij Solid Classic doucheplaat**

Type douchebak. Hier zijn 4 mogelijkheden:

- .SF = Solid Flat
- .26 = Solid Linear 26
- .34 = Solid Linear 34
- .SC = Solid Classic

Set

HOE BESTEL IK DE JUISTE DOUCHESET?

1 KEUZE DOUCHEBAK

Solid Flat



Solid Linear 26

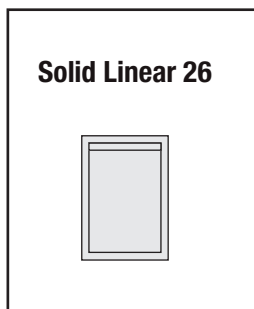

Solid Linear 34

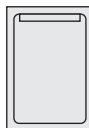

Solid Classic

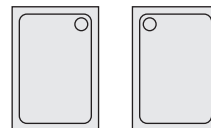

2 KEUZE OPSTELLING

Recht

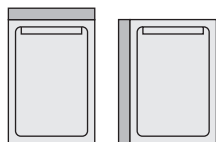

L-opstelling

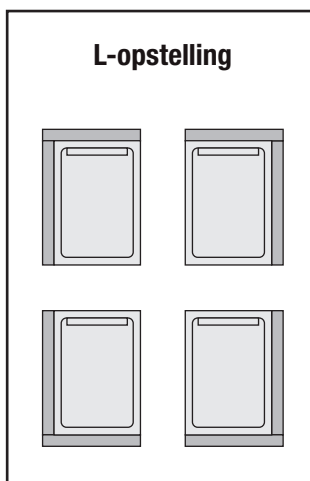

U-opstelling

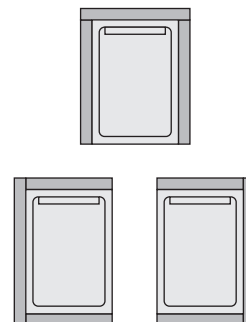

3 KEUZE AFMETINGEN

Gebruik de **unieke artikelcode** van je gekozen doucheset. Er is geen goedkeuring meer nodig van een tekening.

Artikelnummer	Type afmetingen doucheplaat*	Hoogte wandpaneel	Prijsgroep 1	Prijsgroep 2
SET.26.090160.BLH.L.****	895 x 1600 x 26 mm	2500 mm	3273	4113

4 KEUZE KLEUR

Om de juiste kleur douche te bestellen, vervang je de **.****** in de artikelcode door de **kleurcode** van uw keuze.

Prijsgroep 1

F001 = White
 F002 = Pergamon
 F003 = Concrete Light
 F004 = Concrete Dark

Prijsgroep 2

F005 = Imitation Bluestone

VOORBEELD

SET.26.090160.BLH.L.F001

= Solid Linear 26 douchebak, 900x1600 mm, Base Line wandpanelen 2500 hoog, L-opstelling, wit.

DOUCHESET DZIGNSTONE

SOLID
FLAT

BASE LINE HIGH

****Vul uw artikelcode aan met de gewenste kleurcode!

Prijsgroep 1

F001 = White
F002 = Pergamon
F003 = Concrete Light
F004 = Concrete Dark

Prijsgroep 2

F005 = Imitation Bluestone

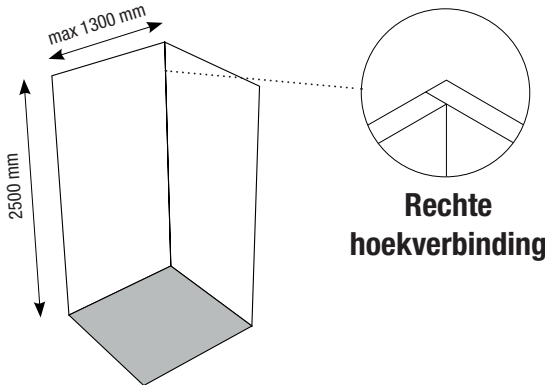

All-in-one pakket

- Wandpanelen
- Doucheplaat
- Silk Finish (matte silicone)
- Solid Connect (vanaf 1400 mm)

Niet inbegrepen

- Polymeerlijm 'I0855', €18 per tube
- Pistool 'LMDISPEN' voor verwerking Solid Connect, €93 per stuk

Eigenschappen

- Solid Flat met plug. Dikte 26 mm. Incl. solid surface afdekplaatje in dezelfde kleur als de doucheplaat. Voor alle maten geldt tolerantie ISO-2768-C.
- Vaste hoogte wandpaneel 2500 mm.
- **Maatwerk en inbouw niet mogelijk in sets.**
- Vanaf 1400 mm dienen panelen gekoppeld te worden.



****Vergeet uw artikelcode niet aan te vullen met de gewenste kleur (linksboven-aan deze pagina).

Bv.: SET.SF.140090.BLH.RK.**** met witte doucheplaat en wandpanelen wordt SET.SF.140090.BLH.RK.**F001**

STANDAARDMATEN

Prijzen per set, in €, excl. BTW

RECHT PANEEL

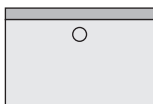

Artikelnummer	Type afmetingen doucheplaat*	Hoogte wandpaneel	Prijsgroep 1	Prijsgroep 2
SET.SF.090090.BLH.RK.****	900 x 900 x 26 mm	2500 mm	1440	1811
SET.SF.120090.BLH.RK.****	1200 x 900 x 26 mm	2500 mm	1629	2049
SET.SF.140090.BLH.RK.****	1400 x 900 x 26 mm	2500 mm	1751	2203
SET.SF.160090.BLH.RK.****	1600 x 900 x 26 mm	2500 mm	1873	2357
SET.SF.180090.BLH.RK.****	1800 x 900 x 26 mm	2500 mm	1996	2512

SET.SF.090090.BLH.RL.****	900 x 900 x 26 mm	2500 mm	1440	1811
SET.SF.120090.BLH.RL.****	1200 x 900 x 26 mm	2500 mm	1867	2349
SET.SF.140090.BLH.RL.****	1400 x 900 x 26 mm	2500 mm	2188	2746
SET.SF.160090.BLH.RL.****	1600 x 900 x 26 mm	2500 mm	2468	3099
SET.SF.180090.BLH.RL.****	1800 x 900 x 26 mm	2500 mm	2749	3454



*Type afmetingen, effectieve afmetingen zie technische tekening. De producten in solid surface worden gegoten in mallen. Op deze producten kan er een krimp optreden van maximaal 1%. De producten dienen steeds gemeten te worden aan de onderzijde doordat deze conisch zijn.



Gratis transport voor bestellingen > € 500 netto excl. BTW, zie p. 95

DOUCHESET DZIGNSTONE

SOLID
FLAT

BASE LINE HIGH

****Vul uw artikelcode aan met de gewenste kleurcode!

Prijsgroep 1

F001 = White
F002 = Pergamon
F003 = Concrete Light
F004 = Concrete Dark

Prijsgroep 2

F005 = Imitation Bluestone



****Vergeet uw artikelcode niet aan te vullen met de gewenste kleur (linksbovenaan deze pagina).

Bv.: SET.SF.140090.BLH.RL.**** met witte doucheplaat en wandpanelen wordt SET.SF.140090.BLH.RL.**F001**

L-OPSTELLING

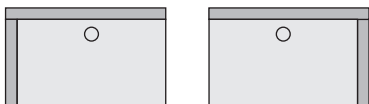

Artikelnummer	Type afmetingen*	Hoogte wandpaneel	Prijsgroep 1	Prijsgroep 2
SET.SF.090090.BLH.L.****	900 x 900 x 26 mm	2500 mm	2156	2713
SET.SF.120090.BLH.L.****	1200 x 900 x 26 mm	2500 mm	2583	3251
SET.SF.140090.BLH.L.****	1400 x 900 x 26 mm	2500 mm	2904	3648
SET.SF.160090.BLH.L.****	1600 x 900 x 26 mm	2500 mm	3184	4001
SET.SF.180090.BLH.L.****	1800 x 900 x 26 mm	2500 mm	3465	4356

U-OPSTELLING

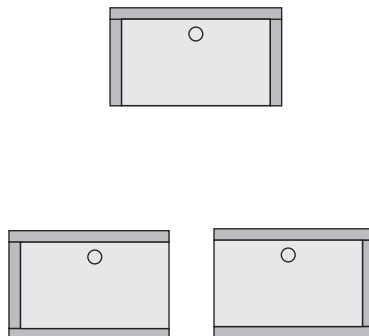

Artikelnummer	Type afmetingen doucheplaat*	Hoogte wandpaneel	Prijsgroep 1	Prijsgroep 2
SET.SF.090090.BLH.UK.****	900 x 900 x 26 mm	2500 mm	2872	3615
SET.SF.120090.BLH.UK.****	1200 x 900 x 26 mm	2500 mm	3537	4453
SET.SF.140090.BLH.UK.****	1400 x 900 x 26 mm	2500 mm	4030	5063
SET.SF.160090.BLH.UK.****	1600 x 900 x 26 mm	2500 mm	4494	5646
SET.SF.180090.BLH.UK.****	1800 x 900 x 26 mm	2500 mm	4933	6201

SET.SF.090090.BLH.UL.****	900 x 900 x 26 mm	2500 mm	2872	3615
SET.SF.120090.BLH.UL.****	1200 x 900 x 26 mm	2500 mm	3299	4153
SET.SF.140090.BLH.UL.****	1400 x 900 x 26 mm	2500 mm	3633	4563
SET.SF.160090.BLH.UL.****	1600 x 900 x 26 mm	2500 mm	3939	4947
SET.SF.180090.BLH.UL.****	1800 x 900 x 26 mm	2500 mm	4220	5302



***Type afmetingen, effectieve afmetingen zie technische tekening.** De producten in solid surface worden gegoten in mallen. Op deze producten kan er een krimp optreden van maximaal 1%. De producten dienen steeds gemeten te worden aan de onderzijde doordat deze conisch zijn.



Gratis transport voor bestellingen > € 500 netto excl. BTW, zie p. 95

DOUCHESET DZIGNSTONE

SOLID
LINEAR 26

BASE LINE HIGH

****Vul uw artikelcode aan met de gewenste kleurcode!

Prijsgroep 1

F001 = White
F002 = Pergamon
F003 = Concrete Light
F004 = Concrete Dark

Prijsgroep 2

F005 = Imitation Bluestone

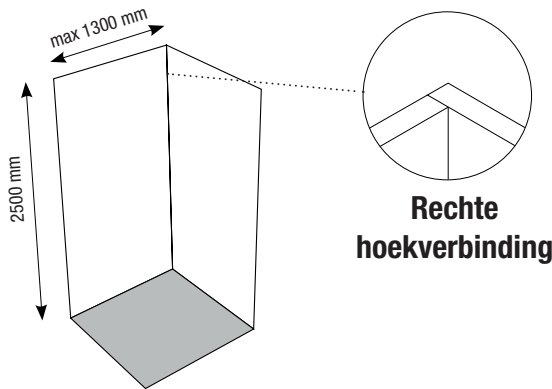

All-in-one pakket

- Wandpanelen
- Doucheplaat
- Silk Finish (matte silicone)
- Solid Connect (vanaf 1400 mm)

Niet inbegrepen

- Polymeerlijm 'I0855', €18 per tube
- Pistool 'LMDISPEN' voor verwerking Solid Connect, €93 per stuk

Eigenschappen

- Solid Linear 26 doucheplaat, dikte = 24 - 26 mm, met geïntegreerde I-DRAIN® sifon. Incl. solid surface inleglatje in dezelfde kleur als de doucheplaat. Voor alle maten geldt tolerantie ISO-2768-C.
- Vaste hoogte wandpaneel 2500 mm.
- **Maatwerk en inbouwnis niet mogelijk in sets.**
- Vanaf 1400 mm dienen panelen gekoppeld te worden.



****Vergeet uw artikelcode niet aan te vullen met de gewenste kleur (linksboven-aan deze pagina).

Bv.: SET.26.090120.BLH.RK.**** met witte doucheplaat en wandpanelen wordt SET.26.090120.BLH.RK.F001.

STANDAARDMATEN

Prijzen per set, in €, excl. BTW

RECHT PANEEL

VOLLEDIG AFSCHOT/VERLEK

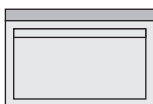
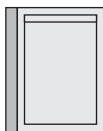
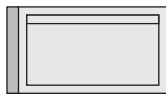
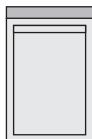

Artikelnummer	Type afmetingen doucheplaat*	Hoogte wandpaneel	Prijsgroep 1	Prijsgroep 2
SET.26.080090.BLH.RK.****	800 x 900 x 24 mm	2500 mm	1311	1648
SET.26.080100.BLH.RK.****	800 x 1000 x 24 mm	2500 mm	1346	1693
SET.26.080120.BLH.RK.****	792 x 1200 x 26 mm	2500 mm	1472	1851
SET.26.090090.BLH.RK.****	900 x 900 x 24 mm	2500 mm	1489	1873
SET.26.090100.BLH.RK.****	900 x 1000 x 24 mm	2500 mm	1526	1920
SET.26.090120.BLH.RK.****	900 x 1200 x 26 mm	2500 mm	1691	2127
SET.26.100100.BLH.RK.****	1000 x 1000 x 24 mm	2500 mm	1718	2162
SET.26.100120.BLH.RK.****	992 x 1200 x 26 mm	2500 mm	1867	2349
SET.26.150090.BLH.RK.****	1500 x 900 x 24 mm	2500 mm	1906	2411

SET.26.080090.BLH.RL.****	800 x 900 x 24 mm	2500 mm	1391	1749
SET.26.080100.BLH.RL.****	800 x 1000 x 24 mm	2500 mm	1506	1895
SET.26.080120.BLH.RL.****	792 x 1200 x 26 mm	2500 mm	1790	2252
SET.26.090090.BLH.RL.****	900 x 900 x 24 mm	2500 mm	1489	1873
SET.26.090100.BLH.RL.****	900 x 1000 x 24 mm	2500 mm	1606	2021
SET.26.090120.BLH.RL.****	900 x 1200 x 26 mm	2500 mm	1929	2427
SET.26.100100.BLH.RL.****	1000 x 1000 x 24 mm	2500 mm	1718	2162
SET.26.100120.BLH.RL.****	992 x 1200 x 26 mm	2500 mm	2025	2548
SET.26.150090.BLH.RL.****	1500 x 900 x 24 mm	2500 mm	2421	3040



*Type afmetingen, effectieve afmetingen zie technische tekening. De producten in solid surface worden gegoten in mallen. Op deze producten kan er een krimp optreden van maximaal 1%. De producten dienen steeds gemeten te worden aan de onderzijde doordat deze conisch zijn.



Gratis transport voor bestellingen > € 500 netto excl. BTW, zie p. 95

****Vul uw artikelcode aan met de gewenste kleurcode!

Prijsgroep 1

F001 = White
F002 = Pergamon
F003 = Concrete Light
F004 = Concrete Dark

Prijsgroep 2

F005 = Imitation Bluestone



****Vergeet uw artikelcode niet aan te vullen met de gewenste kleur (linksbovenaan deze pagina)!

Bv.: SET.26.090140.BLH.RK **** met witte doucheplaat en wandpanelen wordt SET.26.090140.BLH.RK.F001.

GEDEELTELIJK AFSCHOT/VERLEK

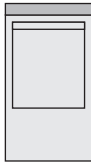

Artikelnummer	Type afmetingen doucheplaat*	Hoogte wandpaneel	Prijsgroep 1	Prijsgroep 2
SET.26.080130.BLH.RK.****	792 x 1300 x 26 mm	2500 mm	1528	1922
SET.26.080140.BLH.RK.****	792 x 1400 x 26 mm	2500 mm	1610	2021
SET.26.080150.BLH.RK.****	792 x 1500 x 26 mm	2500 mm	1663	2088
SET.26.080160.BLH.RK.****	792 x 1600 x 26 mm	2500 mm	1716	2155
SET.26.080170.BLH.RK.****	792 x 1700 x 26 mm	2500 mm	1772	2225
SET.26.080180.BLH.RK.****	792 x 1800 x 26 mm	2500 mm	1825	2292
SET.26.080190.BLH.RK.****	792 x 1900 x 26 mm	2500 mm	1879	2360
SET.26.080200.BLH.RK.****	788 x 1978 x 26 mm	2500 mm	1936	2432
SET.26.090130.BLH.RK.****	895 x 1300 x 26 mm	2500 mm	1758	2212
SET.26.090140.BLH.RK.****	895 x 1400 x 26 mm	2500 mm	1855	2330
SET.26.090150.BLH.RK.****	895 x 1500 x 26 mm	2500 mm	1920	2412
SET.26.090160.BLH.RK.****	895 x 1600 x 26 mm	2500 mm	1989	2499
SET.26.090170.BLH.RK.****	895 x 1700 x 26 mm	2500 mm	2059	2587
SET.26.090180.BLH.RK.****	895 x 1800 x 26 mm	2500 mm	2125	2670
SET.26.090190.BLH.RK.****	895 x 1900 x 26 mm	2500 mm	2193	2756
SET.26.090200.BLH.RK.****	895 x 1990 x 26 mm	2500 mm	2263	2844
SET.26.100130.BLH.RK.****	985 x 1300 x 26 mm	2500 mm	1936	2436
SET.26.100140.BLH.RK.****	985 x 1400 x 26 mm	2500 mm	2040	2563
SET.26.100150.BLH.RK.****	985 x 1500 x 26 mm	2500 mm	2115	2658
SET.26.100160.BLH.RK.****	985 x 1600 x 26 mm	2500 mm	2190	2752
SET.26.100170.BLH.RK.****	985 x 1700 x 26 mm	2500 mm	2264	2846
SET.26.100180.BLH.RK.****	985 x 1800 x 26 mm	2500 mm	2336	2936
SET.26.100190.BLH.RK.****	985 x 1900 x 26 mm	2500 mm	2410	3030
SET.26.100200.BLH.RK.****	985 x 1975 x 26 mm	2500 mm	2485	3124

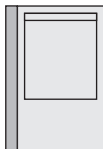

SET.26.080130.BLH.RL.****	792 x 1300 x 26 mm	2500 mm	1925	2423
SET.26.080140.BLH.RL.****	792 x 1400 x 26 mm	2500 mm	2100	2635
SET.26.080150.BLH.RL.****	792 x 1500 x 26 mm	2500 mm	2231	2801
SET.26.080160.BLH.RL.****	792 x 1600 x 26 mm	2500 mm	2364	2968
SET.26.080170.BLH.RL.****	792 x 1700 x 26 mm	2500 mm	2498	3137
SET.26.080180.BLH.RL.****	792 x 1800 x 26 mm	2500 mm	2631	3305
SET.26.080190.BLH.RL.****	792 x 1900 x 26 mm	2500 mm	2766	3475
SET.26.080200.BLH.RL.****	788 x 1978 x 26 mm	2500 mm	2902	3646
SET.26.090130.BLH.RL.****	895 x 1300 x 26 mm	2500 mm	2075	2612
SET.26.090140.BLH.RL.****	895 x 1400 x 26 mm	2500 mm	2265	2843
SET.26.090150.BLH.RL.****	895 x 1500 x 26 mm	2500 mm	2408	3024
SET.26.090160.BLH.RL.****	895 x 1600 x 26 mm	2500 mm	2557	3211



***Type afmetingen, effectieve afmetingen zie technische tekening.** De producten in solid surface worden gegoten in mallen. Op deze producten kan er een krimp optreden van maximaal 1%. De producten dienen steeds gemeten te worden aan de onderzijde doordat deze conisch zijn.



Gratis transport voor bestellingen > € 500 netto excl. BTW, zie p. 95

****Vul uw artikelcode aan met de gewenste kleurcode!

Prijsgroep 1

F001 = White
F002 = Pergamon
F003 = Concrete Light
F004 = Concrete Dark

Prijsgroep 2

F005 = Imitation Bluestone



****Vergeet uw artikelcode niet aan te vullen met de gewenste kleur (linksbovenaan deze pagina)!

Bv.: SET.26.090140.BLH.RL.**** met witte doucheplaat en wandpanelen wordt SET.26.090140.BLH.RL.F001.

GEDEELTELIJK AFSCHOT/VERLEK (VERVOLG)

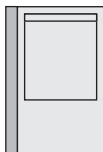

Artikelnummer	Type afmetingen doucheplaat*	Hoogte wandpaneel	Prijsgroep 1	Prijsgroep 2
SET.26.090170.BLH.RL.****	895 x 1700 x 26 mm	2500 mm	2705	3398
SET.26.090180.BLH.RL.****	895 x 1800 x 26 mm	2500 mm	2851	3582
SET.26.090190.BLH.RL.****	895 x 1900 x 26 mm	2500 mm	3000	3770
SET.26.090200.BLH.RL.****	895 x 1990 x 26 mm	2500 mm	3149	3957
SET.26.100130.BLH.RL.****	985 x 1300 x 26 mm	2500 mm	2173	2735
SET.26.100140.BLH.RL.****	985 x 1400 x 26 mm	2500 mm	2370	2975
SET.26.100150.BLH.RL.****	985 x 1500 x 26 mm	2500 mm	2523	3169
SET.26.100160.BLH.RL.****	985 x 1600 x 26 mm	2500 mm	2678	3363
SET.26.100170.BLH.RL.****	985 x 1700 x 26 mm	2500 mm	2830	3556
SET.26.100180.BLH.RL.****	985 x 1800 x 26 mm	2500 mm	2982	3747
SET.26.100190.BLH.RL.****	985 x 1900 x 26 mm	2500 mm	3137	3943
SET.26.100200.BLH.RL.****	985 x 1975 x 26 mm	2500 mm	3291	4136

L-OPSTELLING

VOLLEDIG AFSCHOT/VERLEK

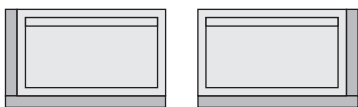
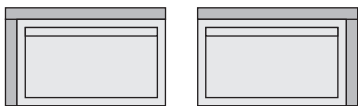
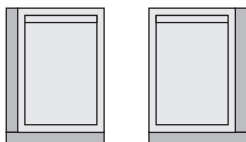
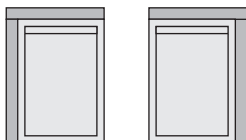

Artikelnummer	Type afmetingen doucheplaat*	Hoogte wandpaneel	Prijsgroep 1	Prijsgroep 2
SET.26.080090.BLH.L.****	800 x 900 x 24 mm	2500 mm	2027	2550
SET.26.080100.BLH.L.****	800 x 1000 x 24 mm	2500 mm	2142	2696
SET.26.080120.BLH.L.****	792 x 1200 x 26 mm	2500 mm	2426	3053
SET.26.090090.BLH.L.****	900 x 900 x 24 mm	2500 mm	2205	2775
SET.26.090100.BLH.L.****	900 x 1000 x 24 mm	2500 mm	2322	2923
SET.26.090120.BLH.L.****	900 x 1200 x 26 mm	2500 mm	2645	3329
SET.26.100100.BLH.L.****	1000 x 1000 x 24 mm	2500 mm	2514	3165
SET.26.100120.BLH.L.****	992 x 1200 x 26 mm	2500 mm	2821	3551
SET.26.150090.BLH.L.****	1500 x 900 x 24 mm	2500 mm	3137	3942



*Type afmetingen, effectieve afmetingen zie technische tekening. De producten in solid surface worden gegoten in mallen. Op deze producten kan er een krimp optreden van maximaal 1%. De producten dienen steeds gemeten te worden aan de onderzijde doordat deze conisch zijn.



Gratis transport voor bestellingen > € 500 netto excl. BTW, zie p. 95

****Vul uw artikelcode aan met de gewenste kleurcode!

Prijsgroep 1

F001 = White
F002 = Pergamon
F003 = Concrete Light
F004 = Concrete Dark

Prijsgroep 2

F005 = Imitation Bluestone



****Vergeet uw artikelcode niet aan te vullen met de gewenste kleur (linksbovenaan deze pagina)!

Bv.: SET.26.090140.BLH.L.**** met witte doucheplaat en wandpanelen wordt SET.26.090140.BLH.L.**F001**.

GEDEELTELIJK AFSCHOT/VERLEK

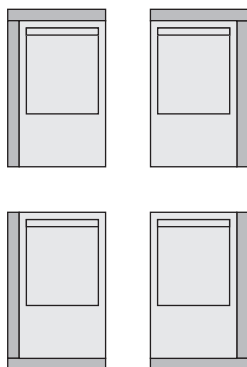

Artikelnummer	Type afmetingen doucheplaat*	Hoogte wandpaneel	Prijsgroep 1	Prijsgroep 2
SET.26.080130.BLH.L.****	792 x 1300 x 26 mm	2500 mm	2561	3224
SET.26.080140.BLH.L.****	792 x 1400 x 26 mm	2500 mm	2736	3436
SET.26.080150.BLH.L.****	792 x 1500 x 26 mm	2500 mm	2867	3602
SET.26.080160.BLH.L.****	792 x 1600 x 26 mm	2500 mm	3000	3769
SET.26.080170.BLH.L.****	792 x 1700 x 26 mm	2500 mm	3134	3938
SET.26.080180.BLH.L.****	792 x 1800 x 26 mm	2500 mm	3267	4106
SET.26.080190.BLH.L.****	792 x 1900 x 26 mm	2500 mm	3402	4276
SET.26.080200.BLH.L.****	788 x 1978 x 26 mm	2500 mm	3538	4447
SET.26.090130.BLH.L.****	895 x 1300 x 26 mm	2500 mm	2791	3514
SET.26.090140.BLH.L.****	895 x 1400 x 26 mm	2500 mm	2981	3745
SET.26.090150.BLH.L.****	895 x 1500 x 26 mm	2500 mm	3124	3926
SET.26.090160.BLH.L.****	895 x 1600 x 26 mm	2500 mm	3273	4113
SET.26.090170.BLH.L.****	895 x 1700 x 26 mm	2500 mm	3421	4300
SET.26.090180.BLH.L.****	895 x 1800 x 26 mm	2500 mm	3567	4484
SET.26.090190.BLH.L.****	895 x 1900 x 26 mm	2500 mm	3716	4672
SET.26.090200.BLH.L.****	895 x 1990 x 26 mm	2500 mm	3865	4859
SET.26.100130.BLH.L.****	985 x 1300 x 26 mm	2500 mm	2969	3738
SET.26.100140.BLH.L.****	985 x 1400 x 26 mm	2500 mm	3166	3978
SET.26.100150.BLH.L.****	985 x 1500 x 26 mm	2500 mm	3319	4172
SET.26.100160.BLH.L.****	985 x 1600 x 26 mm	2500 mm	3474	4366
SET.26.100170.BLH.L.****	985 x 1700 x 26 mm	2500 mm	3626	4559
SET.26.100180.BLH.L.****	985 x 1800 x 26 mm	2500 mm	3778	4750
SET.26.100190.BLH.L.****	985 x 1900 x 26 mm	2500 mm	3933	4946
SET.26.100200.BLH.L.****	985 x 1975 x 26 mm	2500 mm	4087	5139



***Type afmetingen, effectieve afmetingen zie technische tekening.** De producten in solid surface worden gegoten in mallen. Op deze producten kan er een krimp optreden van maximaal 1%. De producten dienen steeds gemeten te worden aan de onderzijde doordat deze conisch zijn.



Gratis transport voor bestellingen > € 500 netto excl. BTW, zie p. 95

****Vul uw artikelcode aan met de gewenste kleurcode!

Prijsgroep 1

F001 = White
F002 = Pergamon
F003 = Concrete Light
F004 = Concrete Dark

Prijsgroep 2

F005 = Imitation Bluestone



****Vergeet uw artikelcode niet aan te vullen met de gewenste kleur (linksbovenaan deze pagina)!

Bv.: SET.26.090120.BLH.UK.**** met witte doucheplaat en wandpanelen wordt SET.26.090120.BLH.UK.F001.

U-OPSTELLING

VOLLEDIG AFSCHOT/VERLEK

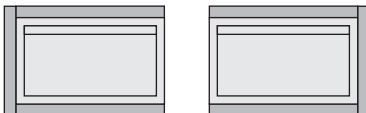
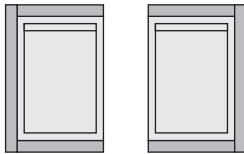
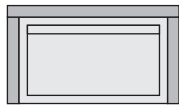
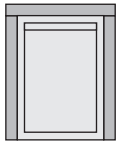

Artikelnummer	Type afmetingen doucheplaat*	Hoogte wandpaneel	Prijsgroep 1	Prijsgroep 2
SET.26.080090.BLH.UK.****	800 x 900 x 24 mm	2500 mm	2743	3452
SET.26.080100.BLH.UK.****	800 x 1000 x 24 mm	2500 mm	2938	3699
SET.26.080120.BLH.UK.****	792 x 1200 x 26 mm	2500 mm	3380	4255
SET.26.090090.BLH.UK.****	900 x 900 x 24 mm	2500 mm	2921	3677
SET.26.090100.BLH.UK.****	900 x 1000 x 24 mm	2500 mm	3118	3926
SET.26.090120.BLH.UK.****	900 x 1200 x 26 mm	2500 mm	3599	4531
SET.26.100100.BLH.UK.****	1000 x 1000 x 24 mm	2500 mm	3310	4168
SET.26.100120.BLH.UK.****	992 x 1200 x 26 mm	2500 mm	3775	4753

SET.26.150090.BLH.UK.****	1500 x 900 x 24 mm	2500 mm	4328	5443
---------------------------	--------------------	---------	------	------

SET.26.080090.BLH.UL.****	800 x 900 x 24 mm	2500 mm	2663	3351
SET.26.080100.BLH.UL.****	800 x 1000 x 24 mm	2500 mm	2778	3497
SET.26.080120.BLH.UL.****	792 x 1200 x 26 mm	2500 mm	3062	3854
SET.26.090090.BLH.UL.****	900 x 900 x 24 mm	2500 mm	2921	3677
SET.26.090100.BLH.UL.****	900 x 1000 x 24 mm	2500 mm	3038	3825
SET.26.090120.BLH.UL.****	900 x 1200 x 26 mm	2500 mm	3361	4231
SET.26.100100.BLH.UL.****	1000 x 1000 x 24 mm	2500 mm	3310	4168
SET.26.100120.BLH.UL.****	992 x 1200 x 26 mm	2500 mm	3617	4554

SET.26.150090.BLH.UL.****	1500 x 900 x 24 mm	2500 mm	3866	4857
---------------------------	--------------------	---------	------	------

GEDEELTELIJK AFSCHOT/VERLEK

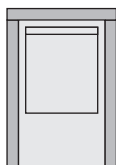

Artikelnummer	Type afmetingen doucheplaat*	Hoogte wandpaneel	Prijsgroep 1	Prijsgroep 2
SET.26.080130.BLH.UK.****	792 x 1300 x 26 mm	2500 mm	3594	4526
SET.26.080140.BLH.UK.****	792 x 1400 x 26 mm	2500 mm	3862	4851
SET.26.080150.BLH.UK.****	792 x 1500 x 26 mm	2500 mm	4071	5116
SET.26.080160.BLH.UK.****	792 x 1600 x 26 mm	2500 mm	4284	5383
SET.26.080170.BLH.UK.****	792 x 1700 x 26 mm	2500 mm	4496	5651
SET.26.080180.BLH.UK.****	792 x 1800 x 26 mm	2500 mm	4735	5951
SET.26.080190.BLH.UK.****	792 x 1900 x 26 mm	2500 mm	4951	6223
SET.26.080200.BLH.UK.****	788 x 1978 x 26 mm	2500 mm	5166	6493
SET.26.090130.BLH.UK.****	895 x 1300 x 26 mm	2500 mm	3824	4816
SET.26.090140.BLH.UK.****	895 x 1400 x 26 mm	2500 mm	4107	5160
SET.26.090150.BLH.UK.****	895 x 1500 x 26 mm	2500 mm	4328	5440
SET.26.090160.BLH.UK.****	895 x 1600 x 26 mm	2500 mm	4557	5727



*Type afmetingen, effectieve afmetingen zie technische tekening. De producten in solid surface worden gegoten in mallen. Op deze producten kan er een krimp optreden van maximaal 1%. De producten dienen steeds gemeten te worden aan de onderzijde doordat deze conisch zijn.



Gratis transport voor bestellingen > € 500 netto excl. BTW, zie p. 95

****Vul uw artikelcode aan met de gewenste kleurcode!

Prijsgroep 1

F001 = White
F002 = Pergamon
F003 = Concrete Light
F004 = Concrete Dark

Prijsgroep 2

F005 = Imitation Bluestone



****Vergeet uw artikelcode niet aan te vullen met de gewenste kleur (linksbovenaan deze pagina)!

Bv.: SET.26.090140.BLH.UL.**** met witte doucheplaat en wandpanelen wordt SET.26.090140.BLH.UL.F001.

GEDEELTELIJK AFSCHOT/VERLEK (VERVOLG)

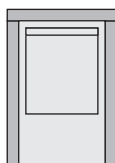

Artikelnummer	Type afmetingen doucheplaat*	Hoogte wandpaneel	Prijsgroep 1	Prijsgroep 2
SET.26.090170.BLH.UK.****	895 x 1700 x 26 mm	2500 mm	4783	6013
SET.26.090180.BLH.UK.****	895 x 1800 x 26 mm	2500 mm	5035	6329
SET.26.090190.BLH.UK.****	895 x 1900 x 26 mm	2500 mm	5265	6619
SET.26.090200.BLH.UK.****	895 x 1990 x 26 mm	2500 mm	5493	6905
SET.26.100130.BLH.UK.****	985 x 1300 x 26 mm	2500 mm	4002	5040
SET.26.100140.BLH.UK.****	985 x 1400 x 26 mm	2500 mm	4292	5393
SET.26.100150.BLH.UK.****	985 x 1500 x 26 mm	2500 mm	4523	5686
SET.26.100160.BLH.UK.****	985 x 1600 x 26 mm	2500 mm	4758	5980
SET.26.100170.BLH.UK.****	985 x 1700 x 26 mm	2500 mm	4988	6272
SET.26.100180.BLH.UK.****	985 x 1800 x 26 mm	2500 mm	5246	6595
SET.26.100190.BLH.UK.****	985 x 1900 x 26 mm	2500 mm	5482	6893
SET.26.100200.BLH.UK.****	985 x 1975 x 26 mm	2500 mm	5715	7185

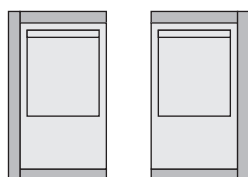

SET.26.080130.BLH.UL.****	792 x 1300 x 26 mm	2500 mm	3197	4025
SET.26.080140.BLH.UL.****	792 x 1400 x 26 mm	2500 mm	3372	4237
SET.26.080150.BLH.UL.****	792 x 1500 x 26 mm	2500 mm	3503	4403
SET.26.080160.BLH.UL.****	792 x 1600 x 26 mm	2500 mm	3636	4570
SET.26.080170.BLH.UL.****	792 x 1700 x 26 mm	2500 mm	3770	4739
SET.26.080180.BLH.UL.****	792 x 1800 x 26 mm	2500 mm	3929	4938
SET.26.080190.BLH.UL.****	792 x 1900 x 26 mm	2500 mm	4064	5108
SET.26.080200.BLH.UL.****	788 x 1978 x 26 mm	2500 mm	4200	5279
SET.26.090130.BLH.UL.****	895 x 1300 x 26 mm	2500 mm	3507	4416
SET.26.090140.BLH.UL.****	895 x 1400 x 26 mm	2500 mm	3697	4647
SET.26.090150.BLH.UL.****	895 x 1500 x 26 mm	2500 mm	3840	4828
SET.26.090160.BLH.UL.****	895 x 1600 x 26 mm	2500 mm	3989	5015
SET.26.090170.BLH.UL.****	895 x 1700 x 26 mm	2500 mm	4137	5202
SET.26.090180.BLH.UL.****	895 x 1800 x 26 mm	2500 mm	4309	5417
SET.26.090190.BLH.UL.****	895 x 1900 x 26 mm	2500 mm	4458	5605
SET.26.090200.BLH.UL.****	895 x 1990 x 26 mm	2500 mm	4607	5792
SET.26.100130.BLH.UL.****	985 x 1300 x 26 mm	2500 mm	3765	4741
SET.26.100140.BLH.UL.****	985 x 1400 x 26 mm	2500 mm	3962	4981
SET.26.100150.BLH.UL.****	985 x 1500 x 26 mm	2500 mm	4115	5175
SET.26.100160.BLH.UL.****	985 x 1600 x 26 mm	2500 mm	4270	5369
SET.26.100170.BLH.UL.****	985 x 1700 x 26 mm	2500 mm	4422	5562
SET.26.100180.BLH.UL.****	985 x 1800 x 26 mm	2500 mm	4600	5784
SET.26.100190.BLH.UL.****	985 x 1900 x 26 mm	2500 mm	4755	5980
SET.26.100200.BLH.UL.****	985 x 1975 x 26 mm	2500 mm	4909	6173



*Type afmetingen, effectieve afmetingen zie technische tekening. De producten in solid surface worden gegoten in mallen. Op deze producten kan er een krimp optreden van maximaal 1%. De producten dienen steeds gemeten te worden aan de onderzijde doordat deze conisch zijn.



Gratis transport voor bestellingen > € 500 netto excl. BTW, zie p. 95

DOUCHESET DZIGNSTONE

**SOLID
LINEAR 34**

BASE LINE HIGH

****Vul uw artikelcode aan met de gewenste kleurcode!

Prijsgroep 1

F001 = White
F002 = Pergamon
F003 = Concrete Light
F004 = Concrete Dark

Prijsgroep 2

F005 = Imitation Bluestone

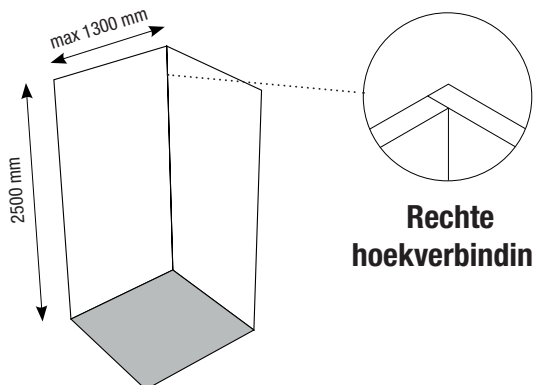

**Rechte
hoekverbinding**



All-in-one pakket

- Wandpanelen
- Doucheplaat
- Silk Finish (matte silicone)
- Solid Connect (vanaf 1400 mm)

Niet inbegrepen

- Polymeerlijm 'I0855', €18 per tube
- Pistool 'LMDISPEN' voor verwerking Solid Connect, €93 per stuk

Eigenschappen

- Solid Linear 34 doucheplaat, dikte = 27 - 34 mm, met geïntegreerde I-DRAIN® sifon. Incl. solid surface inleglatje in dezelfde kleur als de doucheplaat. Voor alle maten geldt tolerantie ISO-2768-C.
- Doucheplaat altijd met volledig afschot/verlek.
- Vaste hoogte wandpaneel 2500 mm.
- **Maatwerk en inbouwnis niet mogelijk in sets.**
- Vanaf 1400 mm dienen panelen gekoppeld te worden.

****Vergeet uw artikelcode niet aan te vullen met de gewenste kleur (linksboven-aan deze pagina)!

Bv.: SET.34.090140V.BLH.RK.**** met witte doucheplaat en wandpanelen wordt SET.34.090140V.BLH.RK.**F001**.

STANDAARDMATEN

Prijzen per set, in €, excl. BTW

RECHT PANEEL

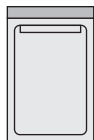

Artikelnummer	Type afmetingen doucheplaat*	Hoogte wandpaneel	Prijsgroep 1	Prijsgroep 2
SET.34.080130V.BLH.RK.****	800 x 1300 x 27 mm	2500 mm	1830	2302
SET.34.080140V.BLH.RK.****	800 x 1400 x 28 mm	2500 mm	1906	2398
SET.34.080150V.BLH.RK.****	800 x 1500 x 29 mm	2500 mm	1975	2485
SET.34.080160V.BLH.RK.****	800 x 1600 x 30 mm	2500 mm	2049	2578
SET.34.080170V.BLH.RK.****	800 x 1700 x 31 mm	2500 mm	2123	2672
SET.34.080180V.BLH.RK.****	800 x 1800 x 32 mm	2500 mm	2198	2766
SET.34.080190V.BLH.RK.****	800 x 1900 x 33 mm	2500 mm	2268	2854
SET.34.080200V.BLH.RK.****	800 x 2000 x 34 mm	2500 mm	2343	2949
SET.34.090130V.BLH.RK.****	900 x 1300 x 27 mm	2500 mm	2114	2660
SET.34.090140V.BLH.RK.****	900 x 1400 x 28 mm	2500 mm	2206	2776
SET.34.090150V.BLH.RK.****	900 x 1500 x 29 mm	2500 mm	2299	2894
SET.34.090160V.BLH.RK.****	900 x 1600 x 30 mm	2500 mm	2388	3006
SET.34.090170V.BLH.RK.****	900 x 1700 x 31 mm	2500 mm	2481	3123
SET.34.090180V.BLH.RK.****	900 x 1800 x 32 mm	2500 mm	2573	3239
SET.34.090190V.BLH.RK.****	900 x 1900 x 33 mm	2500 mm	2665	3355
SET.34.090200V.BLH.RK.****	900 x 2000 x 34 mm	2500 mm	2756	3469
SET.34.100130V.BLH.RK.****	1000 x 1300 x 27 mm	2500 mm	2232	2809
SET.34.100140V.BLH.RK.****	1000 x 1400 x 28 mm	2500 mm	2431	3060
SET.34.100150V.BLH.RK.****	1000 x 1500 x 29 mm	2500 mm	2530	3185
SET.34.100160V.BLH.RK.****	1000 x 1600 x 30 mm	2500 mm	2629	3310
SET.34.100170V.BLH.RK.****	1000 x 1700 x 31 mm	2500 mm	2731	3438
SET.34.100180V.BLH.RK.****	1000 x 1800 x 32 mm	2500 mm	2831	3564
SET.34.100190V.BLH.RK.****	1000 x 1900 x 33 mm	2500 mm	2931	3690
SET.34.100200V.BLH.RK.****	1000 x 2000 x 34 mm	2500 mm	3031	3816



*Type afmetingen, effectieve afmetingen zie technische tekening. De producten in solid surface worden gegoten in mallen. Op deze producten kan er een krimp optreden van maximaal 1%. De producten dienen steeds gemeten te worden aan de onderzijde doordat deze conisch zijn.



Gratis transport voor bestellingen > € 500 netto excl. BTW, zie p. 95

****Vul uw artikelcode aan met de gewenste kleurcode!

Prijsgroep 1

F001 = White
F002 = Pergamon
F003 = Concrete Light
F004 = Concrete Dark

Prijsgroep 2

F005 = Imitation Bluestone



****Vergeet uw artikelcode niet aan te vullen met de gewenste kleur (linksbovenaan deze pagina)!

Bv.: SET.34.090140V.BLH.RL.**** met witte doucheplaat en wandpanelen wordt SET.34.090140V.BLH.RL.**F001**.

RECHT PANEEL (VERVOLG)

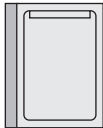

Artikelnummer	Type afmetingen doucheplaat*	Hoogte wandpaneel	Prijsgroep 1	Prijsgroep 2
SET.34.080130V.BLH.RL.****	800 x 1300 x 27 mm	2500 mm	2227	2803
SET.34.080140V.BLH.RL.****	800 x 1400 x 28 mm	2500 mm	2423	3042
SET.34.080150V.BLH.RL.****	800 x 1500 x 29 mm	2500 mm	2570	3228
SET.34.080160V.BLH.RL.****	800 x 1600 x 30 mm	2500 mm	2724	3421
SET.34.080170V.BLH.RL.****	800 x 1700 x 31 mm	2500 mm	2876	3614
SET.34.080180V.BLH.RL.****	800 x 1800 x 32 mm	2500 mm	3031	3809
SET.34.080190V.BLH.RL.****	800 x 1900 x 33 mm	2500 mm	3182	3999
SET.34.080200V.BLH.RL.****	800 x 2000 x 34 mm	2500 mm	3336	4193
SET.34.090130V.BLH.RL.****	900 x 1300 x 27 mm	2500 mm	2431	3060
SET.34.090140V.BLH.RL.****	900 x 1400 x 28 mm	2500 mm	2643	3319
SET.34.090150V.BLH.RL.****	900 x 1500 x 29 mm	2500 mm	2814	3536
SET.34.090160V.BLH.RL.****	900 x 1600 x 30 mm	2500 mm	2983	3748
SET.34.090170V.BLH.RL.****	900 x 1700 x 31 mm	2500 mm	3154	3964
SET.34.090180V.BLH.RL.****	900 x 1800 x 32 mm	2500 mm	3326	4181
SET.34.090190V.BLH.RL.****	900 x 1900 x 33 mm	2500 mm	3499	4399
SET.34.090200V.BLH.RL.****	900 x 2000 x 34 mm	2500 mm	3669	4612
SET.34.100130V.BLH.RL.****	1000 x 1300 x 27 mm	2500 mm	2469	3108
SET.34.100140V.BLH.RL.****	1000 x 1400 x 28 mm	2500 mm	2788	3502
SET.34.100150V.BLH.RL.****	1000 x 1500 x 29 mm	2500 mm	2965	3726
SET.34.100160V.BLH.RL.****	1000 x 1600 x 30 mm	2500 mm	3144	3951
SET.34.100170V.BLH.RL.****	1000 x 1700 x 31 mm	2500 mm	3324	4178
SET.34.100180V.BLH.RL.****	1000 x 1800 x 32 mm	2500 mm	3504	4405
SET.34.100190V.BLH.RL.****	1000 x 1900 x 33 mm	2500 mm	3685	4633
SET.34.100200V.BLH.RL.****	1000 x 2000 x 34 mm	2500 mm	3864	4858



***Type afmetingen, effectieve afmetingen zie technische tekening.** De producten in solid surface worden gegoten in mallen. Op deze producten kan er een krimp optreden van maximaal 1%. De producten dienen steeds gemeten te worden aan de onderzijde doordat deze conisch zijn.



Gratis transport voor bestellingen > € 500 netto excl. BTW, zie p. 95

****Vul uw artikelcode aan met de gewenste kleurcode!

Prijsgroep 1

F001 = White
F002 = Pergamon
F003 = Concrete Light
F004 = Concrete Dark

Prijsgroep 2

F005 = Imitation Bluestone



****Vergeet uw artikelcode niet aan te vullen met de gewenste kleur (linksbovenaan deze pagina)!

Bv.: SET.34.090140V.BLH.L.**** met witte doucheplaat en wandpanelen wordt SET.34.090140V.BLH.L.F001.

L-OPSTELLING

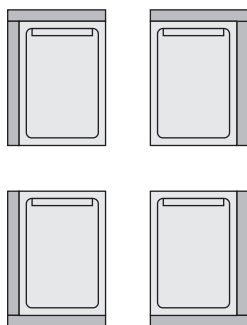

Artikelnummer	Type afmetingen doucheplaat*	Hoogte wandpaneel	Prijsgroep 1	Prijsgroep 2
SET.34.080130V.BLH.L.****	800 x 1300 x 27 mm	2500 mm	2863	3604
SET.34.080140V.BLH.L.****	800 x 1400 x 28 mm	2500 mm	3059	3843
SET.34.080150V.BLH.L.****	800 x 1500 x 29 mm	2500 mm	3206	4029
SET.34.080160V.BLH.L.****	800 x 1600 x 30 mm	2500 mm	3360	4222
SET.34.080170V.BLH.L.****	800 x 1700 x 31 mm	2500 mm	3512	4415
SET.34.080180V.BLH.L.****	800 x 1800 x 32 mm	2500 mm	3667	4610
SET.34.080190V.BLH.L.****	800 x 1900 x 33 mm	2500 mm	3818	4800
SET.34.080200V.BLH.L.****	800 x 2000 x 34 mm	2500 mm	3972	4994
SET.34.090130V.BLH.L.****	900 x 1300 x 27 mm	2500 mm	3147	3962
SET.34.090140V.BLH.L.****	900 x 1400 x 28 mm	2500 mm	3359	4221
SET.34.090150V.BLH.L.****	900 x 1500 x 29 mm	2500 mm	3530	4438
SET.34.090160V.BLH.L.****	900 x 1600 x 30 mm	2500 mm	3699	4650
SET.34.090170V.BLH.L.****	900 x 1700 x 31 mm	2500 mm	3870	4866
SET.34.090180V.BLH.L.****	900 x 1800 x 32 mm	2500 mm	4042	5083
SET.34.090190V.BLH.L.****	900 x 1900 x 33 mm	2500 mm	4215	5301
SET.34.090200V.BLH.L.****	900 x 2000 x 34 mm	2500 mm	4385	5514
SET.34.100130V.BLH.L.****	1000 x 1300 x 27 mm	2500 mm	3265	4111
SET.34.100140V.BLH.L.****	1000 x 1400 x 28 mm	2500 mm	3584	4505
SET.34.100150V.BLH.L.****	1000 x 1500 x 29 mm	2500 mm	3761	4729
SET.34.100160V.BLH.L.****	1000 x 1600 x 30 mm	2500 mm	3940	4954
SET.34.100170V.BLH.L.****	1000 x 1700 x 31 mm	2500 mm	4120	5181
SET.34.100180V.BLH.L.****	1000 x 1800 x 32 mm	2500 mm	4300	5408
SET.34.100190V.BLH.L.****	1000 x 1900 x 33 mm	2500 mm	4481	5636
SET.34.100200V.BLH.L.****	1000 x 2000 x 34 mm	2500 mm	4660	5861



*Type afmetingen, effectieve afmetingen zie technische tekening. De producten in solid surface worden gegoten in mallen. Op deze producten kan er een krimp optreden van maximaal 1%. De producten dienen steeds gemeten te worden aan de onderzijde doordat deze conisch zijn.



Gratis transport voor bestellingen > € 500 netto excl. BTW, zie p. 95

****Vul uw artikelcode aan met de gewenste kleurcode!

Prijsgroep 1

F001 = White
F002 = Pergamon
F003 = Concrete Light
F004 = Concrete Dark

Prijsgroep 2

F005 = Imitation Bluestone



****Vergeet uw artikelcode niet aan te vullen met de gewenste kleur (linksbovenaan deze pagina)!

Bv.: SET.34.090140.BLH.UK.**** met witte doucheplaat en wandpanelen wordt SET.34.090140.BLH.UK.F001.

U-OPSTELLING

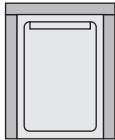

Artikelnummer	Type afmetingen doucheplaat*	Hoogte wandpaneel	Prijsgroep 1	Prijsgroep 2
SET.34.080130V.BLH.UK.****	800 x 1300 x 27 mm	2500 mm	3896	4906
SET.34.080140V.BLH.UK.****	800 x 1400 x 28 mm	2500 mm	4185	5258
SET.34.080150V.BLH.UK.****	800 x 1500 x 29 mm	2500 mm	4410	5543
SET.34.080160V.BLH.UK.****	800 x 1600 x 30 mm	2500 mm	4644	5836
SET.34.080170V.BLH.UK.****	800 x 1700 x 31 mm	2500 mm	4874	6128
SET.34.080180V.BLH.UK.****	800 x 1800 x 32 mm	2500 mm	5135	6455
SET.34.080190V.BLH.UK.****	800 x 1900 x 33 mm	2500 mm	5367	6747
SET.34.080200V.BLH.UK.****	800 x 2000 x 34 mm	2500 mm	5600	7040
SET.34.090130V.BLH.UK.****	900 x 1300 x 27 mm	2500 mm	4180	5264
SET.34.090140V.BLH.UK.****	900 x 1400 x 28 mm	2500 mm	4485	5636
SET.34.090150V.BLH.UK.****	900 x 1500 x 29 mm	2500 mm	4734	5952
SET.34.090160V.BLH.UK.****	900 x 1600 x 30 mm	2500 mm	4983	6264
SET.34.090170V.BLH.UK.****	900 x 1700 x 31 mm	2500 mm	5232	6579
SET.34.090180V.BLH.UK.****	900 x 1800 x 32 mm	2500 mm	5510	6928
SET.34.090190V.BLH.UK.****	900 x 1900 x 33 mm	2500 mm	5764	7248
SET.34.090200V.BLH.UK.****	900 x 2000 x 34 mm	2500 mm	6013	7560
SET.34.100130V.BLH.UK.****	1000 x 1300 x 27 mm	2500 mm	4298	5413
SET.34.100140V.BLH.UK.****	1000 x 1400 x 28 mm	2500 mm	4710	5920
SET.34.100150V.BLH.UK.****	1000 x 1500 x 29 mm	2500 mm	4965	6243
SET.34.100160V.BLH.UK.****	1000 x 1600 x 30 mm	2500 mm	5224	6568
SET.34.100170V.BLH.UK.****	1000 x 1700 x 31 mm	2500 mm	5482	6894
SET.34.100180V.BLH.UK.****	1000 x 1800 x 32 mm	2500 mm	5768	7253
SET.34.100190V.BLH.UK.****	1000 x 1900 x 33 mm	2500 mm	6030	7583
SET.34.100200V.BLH.UK.****	1000 x 2000 x 34 mm	2500 mm	6288	7907



*Type afmetingen, effectieve afmetingen zie technische tekening. De producten in solid surface worden gegoten in mallen. Op deze producten kan er een krimp optreden van maximaal 1%. De producten dienen steeds gemeten te worden aan de onderzijde doordat deze conisch zijn.



Gratis transport voor bestellingen > € 500 netto excl. BTW, zie p. 95

****Vul uw artikelcode aan met de gewenste kleurcode!

Prijsgroep 1

F001 = White
F002 = Pergamon
F003 = Concrete Light
F004 = Concrete Dark

Prijsgroep 2

F005 = Imitation Bluestone



****Vergeet uw artikelcode niet aan te vullen met de gewenste kleur (linksbovenaan deze pagina)!

Bv.: SET.34.090140.BLH.UL.**** met witte doucheplaat en wandpanelen wordt SET.34.090140.BLH.UL.F001.

U-OPSTELLING (VERVOLG)

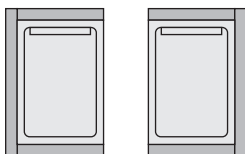

Artikelnummer	Type afmetingen doucheplaat*	Hoogte wandpaneel	Prijsgroep 1	Prijsgroep 2
SET.34.080130V.BLH.UL.****	800 x 1300 x 27 mm	2500 mm	3499	4405
SET.34.080140V.BLH.UL.****	800 x 1400 x 28 mm	2500 mm	3695	4644
SET.34.080150V.BLH.UL.****	800 x 1500 x 29 mm	2500 mm	3842	4830
SET.34.080160V.BLH.UL.****	800 x 1600 x 30 mm	2500 mm	3996	5023
SET.34.080170V.BLH.UL.****	800 x 1700 x 31 mm	2500 mm	4148	5216
SET.34.080180V.BLH.UL.****	800 x 1800 x 32 mm	2500 mm	4329	5442
SET.34.080190V.BLH.UL.****	800 x 1900 x 33 mm	2500 mm	4480	5632
SET.34.080200V.BLH.UL.****	800 x 2000 x 34 mm	2500 mm	4634	5826
SET.34.090130V.BLH.UL.****	900 x 1300 x 27 mm	2500 mm	3863	4864
SET.34.090140V.BLH.UL.****	900 x 1400 x 28 mm	2500 mm	4075	5123
SET.34.090150V.BLH.UL.****	900 x 1500 x 29 mm	2500 mm	4246	5340
SET.34.090160V.BLH.UL.****	900 x 1600 x 30 mm	2500 mm	4415	5552
SET.34.090170V.BLH.UL.****	900 x 1700 x 31 mm	2500 mm	4586	5768
SET.34.090180V.BLH.UL.****	900 x 1800 x 32 mm	2500 mm	4784	6016
SET.34.090190V.BLH.UL.****	900 x 1900 x 33 mm	2500 mm	4957	6234
SET.34.090200V.BLH.UL.****	900 x 2000 x 34 mm	2500 mm	5127	6447
SET.34.100130V.BLH.UL.****	1000 x 1300 x 27 mm	2500 mm	4061	5114
SET.34.100140V.BLH.UL.****	1000 x 1400 x 28 mm	2500 mm	4380	5508
SET.34.100150V.BLH.UL.****	1000 x 1500 x 29 mm	2500 mm	4557	5732
SET.34.100160V.BLH.UL.****	1000 x 1600 x 30 mm	2500 mm	4736	5957
SET.34.100170V.BLH.UL.****	1000 x 1700 x 31 mm	2500 mm	4916	6184
SET.34.100180V.BLH.UL.****	1000 x 1800 x 32 mm	2500 mm	5122	6442
SET.34.100190V.BLH.UL.****	1000 x 1900 x 33 mm	2500 mm	5303	6670
SET.34.100200V.BLH.UL.****	1000 x 2000 x 34 mm	2500 mm	5482	6895



***Type afmetingen, effectieve afmetingen zie technische tekening.** De producten in solid surface worden gegoten in mallen. Op deze producten kan er een krimp optreden van maximaal 1%. De producten dienen steeds gemeten te worden aan de onderzijde doordat deze conisch zijn.



Gratis transport voor bestellingen > € 500 netto excl. BTW, zie p. 95

DOUCHESET DZIGNSTONE

SOLID
CLASSIC

BASE LINE HIGH

****Vul uw artikelcode aan met de gewenste kleurcode!

Prijsgroep 1

F001 = White
F002 = Pergamon
F003 = Concrete Light
F004 = Concrete Dark

Prijsgroep 2

F005 = Imitation Bluestone

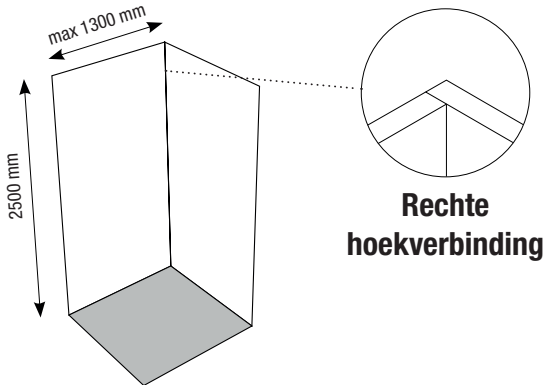

All-in-one pakket

- Wandpanelen
- Doucheplaat
- Silk Finish (matte silicone)
- Solid Connect (vanaf 1400 mm)

Niet inbegrepen

- Polymeerlijm 'I0855', €18 per tube
- Pistool 'LMDISPEN' voor verwerking Solid Connect, €93 per stuk

Eigenschappen

- Solid Classic doucheplaat, dikte = 25 - 34 mm, met plug rechts of links. Standaard geleverd met solid surface afdekplaatje in dezelfde kleur als de doucheplaat. Voor alle maten geldt tolerantie ISO-2768-C.
- Doucheplaat altijd met volledig afschot/verlek.
- Vaste hoogte wandpaneel 2500 mm.
- **Maatwerk en inbouwnis niet mogelijk in sets.**
- Vanaf 1400 mm dienen panelen gekoppeld te worden.



****Vergeet uw artikelcode niet aan te vullen met de gewenste kleur (linksboven-aan deze pagina)!

Bv.: SET.SC.R.090140V.BLH.RK.**** met witte doucheplaat en wandpanelen wordt SET.SC.R.090140V.BLH.RK.F001.

STANDAARDMATEN

Prijzen per set, in €, excl. BTW

RECHT PANEEL

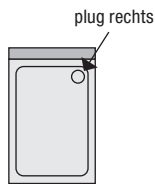

Artikelnummer	Type afmetingen doucheplaat*	Hoogte wandpaneel	Prijsgroep 1	Prijsgroep 2
SET.SC.R.080080V.BLH.RK.****	800 x 800 x 25 mm	2500 mm	1331	1674
SET.SC.R.080090V.BLH.RK.****	800 x 900 x 26 mm	2500 mm	1404	1766
SET.SC.R.080100V.BLH.RK.****	800 x 1000 x 26 mm	2500 mm	1474	1854
SET.SC.R.080120V.BLH.RK.****	800 x 1200 x 28 mm	2500 mm	1619	2037
SET.SC.R.080140V.BLH.RK.****	800 x 1400 x 30 mm	2500 mm	1762	2217
SET.SC.R.080160V.BLH.RK.****	800 x 1600 x 32 mm	2500 mm	1904	2396
SET.SC.R.080180V.BLH.RK.****	800 x 1800 x 33 mm	2500 mm	2050	2580
SET.SC.R.090090V.BLH.RK.****	900 x 900 x 26 mm	2500 mm	1518	1910
SET.SC.R.090100V.BLH.RK.****	900 x 1000 x 27 mm	2500 mm	1592	2003
SET.SC.R.090120V.BLH.RK.****	900 x 1200 x 29 mm	2500 mm	1743	2193
SET.SC.R.090140V.BLH.RK.****	900 x 1400 x 30 mm	2500 mm	1895	2385
SET.SC.R.090160V.BLH.RK.****	900 x 1600 x 32 mm	2500 mm	2046	2575
SET.SC.R.090180V.BLH.RK.****	900 x 1800 x 34 mm	2500 mm	2199	2768
SET.SC.R.100100V.BLH.RK.****	1000 x 1000 x 28 mm	2500 mm	1757	2211
SET.SC.R.100120V.BLH.RK.****	1000 x 1200 x 29 mm	2500 mm	1925	2423
SET.SC.R.100140V.BLH.RK.****	1000 x 1400 x 31 mm	2500 mm	2093	2634
SET.SC.R.100160V.BLH.RK.****	1000 x 1600 x 32 mm	2500 mm	2260	2845
SET.SC.R.100180V.BLH.RK.****	1000 x 1800 x 34 mm	2500 mm	2429	3058



*Type afmetingen, effectieve afmetingen zie technische tekening. De producten in solid surface worden gegoten in mallen. Op deze producten kan er een krimp optreden van maximaal 1%. De producten dienen steeds gemeten te worden aan de onderzijde doordat deze conisch zijn.



Gratis transport voor bestellingen > € 500 netto excl. BTW, zie p. 95

****Vul uw artikelcode aan met de gewenste kleurcode!

Prijsgroep 1

F001 = White
F002 = Pergamon
F003 = Concrete Light
F004 = Concrete Dark

Prijsgroep 2

F005 = Imitation Bluestone



****Vergeet uw artikelcode niet aan te vullen met de gewenste kleur (linksbovenaan deze pagina)!

Bv.: SET.SC.R.090140V.BLH.RL.**** met witte doucheplaat en wandpanelen wordt SET.SC.R.090140V.BLH.RL.**F001**.

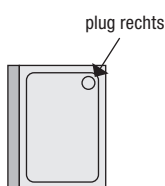

Artikelnummer	Type afmetingen doucheplaat*	Hoogte wandpaneel	Prijsgroep 1	Prijsgroep 2
SET.SC.R.080080V.BLH.RL.****	800 x 800 x 25 mm	2500 mm	1331	1674
SET.SC.R.080090V.BLH.RL.****	800 x 900 x 26 mm	2500 mm	1484	1867
SET.SC.R.080100V.BLH.RL.****	800 x 1000 x 26 mm	2500 mm	1634	2056
SET.SC.R.080120V.BLH.RL.****	800 x 1200 x 28 mm	2500 mm	1937	2438
SET.SC.R.080140V.BLH.RL.****	800 x 1400 x 30 mm	2500 mm	2279	2861
SET.SC.R.080160V.BLH.RL.****	800 x 1600 x 32 mm	2500 mm	2579	3239
SET.SC.R.080180V.BLH.RL.****	800 x 1800 x 33 mm	2500 mm	2883	3623
SET.SC.R.090090V.BLH.RL.****	900 x 900 x 26 mm	2500 mm	1518	1910
SET.SC.R.090100V.BLH.RL.****	900 x 1000 x 27 mm	2500 mm	1672	2104
SET.SC.R.090120V.BLH.RL.****	900 x 1200 x 29 mm	2500 mm	1981	2493
SET.SC.R.090140V.BLH.RL.****	900 x 1400 x 30 mm	2500 mm	2332	2928
SET.SC.R.090160V.BLH.RL.****	900 x 1600 x 32 mm	2500 mm	2641	3317
SET.SC.R.090180V.BLH.RL.****	900 x 1800 x 34 mm	2500 mm	2952	3710
SET.SC.R.100100V.BLH.RL.****	1000 x 1000 x 28 mm	2500 mm	1757	2211
SET.SC.R.100120V.BLH.RL.****	1000 x 1200 x 29 mm	2500 mm	2083	2622
SET.SC.R.100140V.BLH.RL.****	1000 x 1400 x 31 mm	2500 mm	2450	3076
SET.SC.R.100160V.BLH.RL.****	1000 x 1600 x 32 mm	2500 mm	2775	3486
SET.SC.R.100180V.BLH.RL.****	1000 x 1800 x 34 mm	2500 mm	3102	3899



***Type afmetingen, effectieve afmetingen zie technische tekening.** De producten in solid surface worden gegoten in mallen. Op deze producten kan er een krimp optreden van maximaal 1%. De producten dienen steeds gemeten te worden aan de onderzijde doordat deze conisch zijn.



Gratis transport voor bestellingen > € 500 netto excl. BTW, zie p. 95

DOUCHESET DZIGNSTONE

SOLID
CLASSIC

BASE LINE HIGH

***Vul uw artikelcode aan met de gewenste kleurcode!

Prijsgroep 1

F001 = White
F002 = Pergamon
F003 = Concrete Light
F004 = Concrete Dark

Prijsgroep 2

F005 = Imitation Bluestone



***Vergeet uw artikelcode niet aan te vullen met de gewenste kleur (linksbovenaan deze pagina)!

Bv.: SET.SC.L.090140V.BLH.RK.*** met witte doucheplaat en wandpanelen wordt SET.SC.L.090140V.BLH.RK.F001.

plug links



Artikelnummer	Type afmetingen doucheplaat*	Hoogte wandpaneel	Prijsgroep 1	Prijsgroep 2
SET.SC.L.080080V.BLH.RK.***	800 x 800 x 25 mm	2500 mm	1331	1674
SET.SC.L.080090V.BLH.RK.***	800 x 900 x 26 mm	2500 mm	1404	1766
SET.SC.L.080100V.BLH.RK.***	800 x 1000 x 26 mm	2500 mm	1474	1854
SET.SC.L.080120V.BLH.RK.***	800 x 1200 x 28 mm	2500 mm	1619	2037
SET.SC.L.080140V.BLH.RK.***	800 x 1400 x 30 mm	2500 mm	1762	2217
SET.SC.L.080160V.BLH.RK.***	800 x 1600 x 32 mm	2500 mm	1904	2396
SET.SC.L.080180V.BLH.RK.***	800 x 1800 x 33 mm	2500 mm	2050	2580
SET.SC.L.090090V.BLH.RK.***	900 x 900 x 26 mm	2500 mm	1518	1910
SET.SC.L.090100V.BLH.RK.***	900 x 1000 x 27 mm	2500 mm	1592	2003
SET.SC.L.090120V.BLH.RK.***	900 x 1200 x 29 mm	2500 mm	1743	2193
SET.SC.L.090140V.BLH.RK.***	900 x 1400 x 30 mm	2500 mm	1895	2385
SET.SC.L.090160V.BLH.RK.***	900 x 1600 x 32 mm	2500 mm	2046	2575
SET.SC.L.090180V.BLH.RK.***	900 x 1800 x 34 mm	2500 mm	2199	2768
SET.SC.L.100100V.BLH.RK.***	1000 x 1000 x 28 mm	2500 mm	1757	2211
SET.SC.L.100120V.BLH.RK.***	1000 x 1200 x 29 mm	2500 mm	1925	2423
SET.SC.L.100140V.BLH.RK.***	1000 x 1400 x 31 mm	2500 mm	2093	2634
SET.SC.L.100160V.BLH.RK.***	1000 x 1600 x 32 mm	2500 mm	2260	2845
SET.SC.L.100180V.BLH.RK.***	1000 x 1800 x 34 mm	2500 mm	2429	3058

plug links

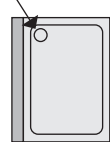

Artikelnummer	Type afmetingen doucheplaat*	Hoogte wandpaneel	Prijsgroep 1	Prijsgroep 2
SET.SC.L.080080V.BLH.RL.***	800 x 800 x 25 mm	2500 mm	1331	1674
SET.SC.L.080090V.BLH.RL.***	800 x 900 x 26 mm	2500 mm	1484	1867
SET.SC.L.080100V.BLH.RL.***	800 x 1000 x 26 mm	2500 mm	1634	2056
SET.SC.L.080120V.BLH.RL.***	800 x 1200 x 28 mm	2500 mm	1937	2438
SET.SC.L.080140V.BLH.RL.***	800 x 1400 x 30 mm	2500 mm	2279	2861
SET.SC.L.080160V.BLH.RL.***	800 x 1600 x 32 mm	2500 mm	2579	3239
SET.SC.L.080180V.BLH.RL.***	800 x 1800 x 33 mm	2500 mm	2883	3623
SET.SC.L.090090V.BLH.RL.***	900 x 900 x 26 mm	2500 mm	1518	1910
SET.SC.L.090100V.BLH.RL.***	900 x 1000 x 27 mm	2500 mm	1672	2104
SET.SC.L.090120V.BLH.RL.***	900 x 1200 x 29 mm	2500 mm	1981	2493
SET.SC.L.090140V.BLH.RL.***	900 x 1400 x 30 mm	2500 mm	2332	2928
SET.SC.L.090160V.BLH.RL.***	900 x 1600 x 32 mm	2500 mm	2641	3317
SET.SC.L.090180V.BLH.RL.***	900 x 1800 x 34 mm	2500 mm	2952	3710
SET.SC.L.100100V.BLH.RL.***	1000 x 1000 x 28 mm	2500 mm	1757	2211
SET.SC.L.100120V.BLH.RL.***	1000 x 1200 x 29 mm	2500 mm	2083	2622
SET.SC.L.100140V.BLH.RL.***	1000 x 1400 x 31 mm	2500 mm	2450	3076
SET.SC.L.100160V.BLH.RL.***	1000 x 1600 x 32 mm	2500 mm	2775	3486
SET.SC.L.100180V.BLH.RL.***	1000 x 1800 x 34 mm	2500 mm	3102	3899



*Type afmetingen, effectieve afmetingen zie technische tekening. De producten in solid surface worden gegoten in mallen. Op deze producten kan er een krimp optreden van maximaal 1%. De producten dienen steeds gemeten te worden aan de onderzijde doordat deze conisch zijn.



Gratis transport voor bestellingen > € 500 netto excl. BTW, zie p. 95

****Vul uw artikelcode aan met de gewenste kleurcode!

Prijsgroep 1

F001 = White
F002 = Pergamon
F003 = Concrete Light
F004 = Concrete Dark

Prijsgroep 2

F005 = Imitation Bluestone



****Vergeet uw artikelcode niet aan te vullen met de gewenste kleur (linksbovenaan deze pagina)!

Bv.: SET.SC.R.90140V.BLH.L.**** met witte doucheplaat en wandpanelen wordt SET.SC.R.090140V.BLH.L.**F001**.

L-OPSTELLING

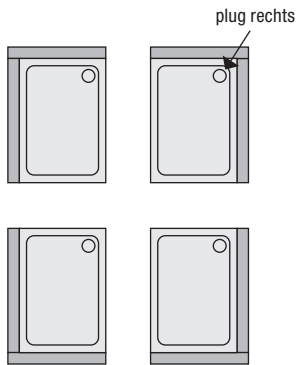

Artikelnummer	Type afmetingen doucheplaat*	Hoogte wandpaneel	Prijsgroep 1	Prijsgroep 2
SET.SC.R.080080V.BLH.L.****	800 x 800 x 25 mm	2500 mm	1967	2475
SET.SC.R.080090V.BLH.L.****	800 x 900 x 26 mm	2500 mm	2120	2668
SET.SC.R.080100V.BLH.L.****	800 x 1000 x 26 mm	2500 mm	2270	2857
SET.SC.R.080120V.BLH.L.****	800 x 1200 x 28 mm	2500 mm	2573	3239
SET.SC.R.080140V.BLH.L.****	800 x 1400 x 30 mm	2500 mm	2915	3662
SET.SC.R.080160V.BLH.L.****	800 x 1600 x 32 mm	2500 mm	3215	4040
SET.SC.R.080180V.BLH.L.****	800 x 1800 x 33 mm	2500 mm	3519	4424
SET.SC.R.090090V.BLH.L.****	900 x 900 x 26 mm	2500 mm	2234	2812
SET.SC.R.090100V.BLH.L.****	900 x 1000 x 27 mm	2500 mm	2388	3006
SET.SC.R.090120V.BLH.L.****	900 x 1200 x 29 mm	2500 mm	2697	3395
SET.SC.R.090140V.BLH.L.****	900 x 1400 x 30 mm	2500 mm	3048	3830
SET.SC.R.090160V.BLH.L.****	900 x 1600 x 32 mm	2500 mm	3357	4219
SET.SC.R.090180V.BLH.L.****	900 x 1800 x 34 mm	2500 mm	3668	4612
SET.SC.R.100100V.BLH.L.****	1000 x 1000 x 28 mm	2500 mm	2553	3214
SET.SC.R.100120V.BLH.L.****	1000 x 1200 x 29 mm	2500 mm	2879	3625
SET.SC.R.100140V.BLH.L.****	1000 x 1400 x 31 mm	2500 mm	3246	4079
SET.SC.R.100160V.BLH.L.****	1000 x 1600 x 32 mm	2500 mm	3571	4489
SET.SC.R.100180V.BLH.L.****	1000 x 1800 x 34 mm	2500 mm	3898	4902

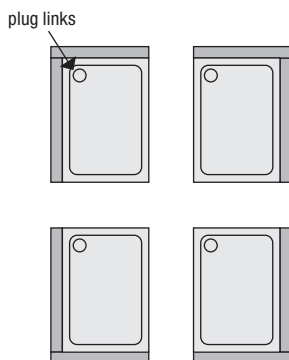

Artikelnummer	Type afmetingen doucheplaat*	Hoogte wandpaneel	Prijsgroep 1	Prijsgroep 2
SET.SC.L.080080V.BLH.L.****	800 x 800 x 25 mm	2500 mm	1967	2475
SET.SC.L.080090V.BLH.L.****	800 x 900 x 26 mm	2500 mm	2120	2668
SET.SC.L.080100V.BLH.L.****	800 x 1000 x 26 mm	2500 mm	2270	2857
SET.SC.L.080120V.BLH.L.****	800 x 1200 x 28 mm	2500 mm	2573	3239
SET.SC.L.080140V.BLH.L.****	800 x 1400 x 30 mm	2500 mm	2915	3662
SET.SC.L.080160V.BLH.L.****	800 x 1600 x 32 mm	2500 mm	3215	4040
SET.SC.L.080180V.BLH.L.****	800 x 1800 x 33 mm	2500 mm	3519	4424
SET.SC.L.090090V.BLH.L.****	900 x 900 x 26 mm	2500 mm	2234	2812
SET.SC.L.090100V.BLH.L.****	900 x 1000 x 27 mm	2500 mm	2388	3006
SET.SC.L.090120V.BLH.L.****	900 x 1200 x 29 mm	2500 mm	2697	3395
SET.SC.L.090140V.BLH.L.****	900 x 1400 x 30 mm	2500 mm	3048	3830
SET.SC.L.090160V.BLH.L.****	900 x 1600 x 32 mm	2500 mm	3357	4219
SET.SC.L.090180V.BLH.L.****	900 x 1800 x 34 mm	2500 mm	3668	4612
SET.SC.L.100100V.BLH.L.****	1000 x 1000 x 28 mm	2500 mm	2553	3214
SET.SC.L.100120V.BLH.L.****	1000 x 1200 x 29 mm	2500 mm	2879	3625
SET.SC.L.100140V.BLH.L.****	1000 x 1400 x 31 mm	2500 mm	3246	4079
SET.SC.L.100160V.BLH.L.****	1000 x 1600 x 32 mm	2500 mm	3571	4489
SET.SC.L.100180V.BLH.L.****	1000 x 1800 x 34 mm	2500 mm	3898	4902



***Type afmetingen, effectieve afmetingen zie technische tekening.** De producten in solid surface worden gegoten in mallen. Op deze producten kan er een krimp optreden van maximaal 1%. De producten dienen steeds gemeten te worden aan de onderzijde doordat deze conisch zijn.



Gratis transport voor bestellingen > € 500 netto excl. BTW, zie p. 95

****Vul uw artikelcode aan met de gewenste kleurcode!

Prijsgroep 1

F001 = White
F002 = Pergamon
F003 = Concrete Light
F004 = Concrete Dark

Prijsgroep 2

F005 = Imitation Bluestone



****Vergeet uw artikelcode niet aan te vullen met de gewenste kleur (linksbovenaan deze pagina)!

Bv.: SET.SC.R.090140V.BLH.UK.**** met witte doucheplaat en wandpanelen wordt SET.SC.R.090140V.BLH.UK.F001.

U-OPSTELLING

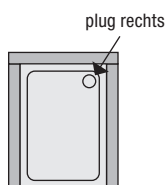

Artikelnummer	Type afmetingen doucheplaat*	Hoogte wandpaneel	Prijsgroep 1	Prijsgroep 2
SET.SC.R.080080V.BLH.UK.****	800 x 800 x 25 mm	2500 mm	2603	3276
SET.SC.R.080090V.BLH.UK.****	800 x 900 x 26 mm	2500 mm	2836	3570
SET.SC.R.080100V.BLH.UK.****	800 x 1000 x 26 mm	2500 mm	3066	3860
SET.SC.R.080120V.BLH.UK.****	800 x 1200 x 28 mm	2500 mm	3527	4441
SET.SC.R.080140V.BLH.UK.****	800 x 1400 x 30 mm	2500 mm	4041	5077
SET.SC.R.080160V.BLH.UK.****	800 x 1600 x 32 mm	2500 mm	4499	5654
SET.SC.R.080180V.BLH.UK.****	800 x 1800 x 33 mm	2500 mm	4987	6269
SET.SC.R.090090V.BLH.UK.****	900 x 900 x 26 mm	2500 mm	2950	3714
SET.SC.R.090100V.BLH.UK.****	900 x 1000 x 27 mm	2500 mm	3184	4009
SET.SC.R.090120V.BLH.UK.****	900 x 1200 x 29 mm	2500 mm	3651	4597
SET.SC.R.090140V.BLH.UK.****	900 x 1400 x 30 mm	2500 mm	4174	5245
SET.SC.R.090160V.BLH.UK.****	900 x 1600 x 32 mm	2500 mm	4641	5833
SET.SC.R.090180V.BLH.UK.****	900 x 1800 x 34 mm	2500 mm	5136	6457
SET.SC.R.100100V.BLH.UK.****	1000 x 1000 x 28 mm	2500 mm	3349	4217
SET.SC.R.100120V.BLH.UK.****	1000 x 1200 x 29 mm	2500 mm	3833	4827
SET.SC.R.100140V.BLH.UK.****	1000 x 1400 x 31 mm	2500 mm	4372	5494
SET.SC.R.100160V.BLH.UK.****	1000 x 1600 x 32 mm	2500 mm	4855	6103
SET.SC.R.100180V.BLH.UK.****	1000 x 1800 x 34 mm	2500 mm	5366	6747

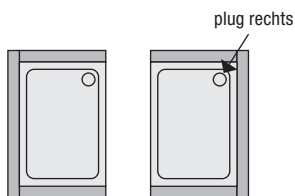

Artikelnummer	Type afmetingen doucheplaat*	Hoogte wandpaneel	Prijsgroep 1	Prijsgroep 2
SET.SC.R.080080V.BLH.UL.****	800 x 800 x 25 mm	2500 mm	2603	3276
SET.SC.R.080090V.BLH.UL.****	800 x 900 x 26 mm	2500 mm	2756	3469
SET.SC.R.080100V.BLH.UL.****	800 x 1000 x 26 mm	2500 mm	2906	3658
SET.SC.R.080120V.BLH.UL.****	800 x 1200 x 28 mm	2500 mm	3209	4040
SET.SC.R.080140V.BLH.UL.****	800 x 1400 x 30 mm	2500 mm	3551	4463
SET.SC.R.080160V.BLH.UL.****	800 x 1600 x 32 mm	2500 mm	3851	4841
SET.SC.R.080180V.BLH.UL.****	800 x 1800 x 33 mm	2500 mm	4181	5256
SET.SC.R.090090V.BLH.UL.****	900 x 900 x 26 mm	2500 mm	2950	3714
SET.SC.R.090100V.BLH.UL.****	900 x 1000 x 27 mm	2500 mm	3104	3908
SET.SC.R.090120V.BLH.UL.****	900 x 1200 x 29 mm	2500 mm	3413	4297
SET.SC.R.090140V.BLH.UL.****	900 x 1400 x 30 mm	2500 mm	3764	4732
SET.SC.R.090160V.BLH.UL.****	900 x 1600 x 32 mm	2500 mm	4073	5121
SET.SC.R.090180V.BLH.UL.****	900 x 1800 x 34 mm	2500 mm	4410	5545
SET.SC.R.100100V.BLH.UL.****	1000 x 1000 x 28 mm	2500 mm	3349	4217
SET.SC.R.100120V.BLH.UL.****	1000 x 1200 x 29 mm	2500 mm	3675	4628
SET.SC.R.100140V.BLH.UL.****	1000 x 1400 x 31 mm	2500 mm	4042	5082
SET.SC.R.100160V.BLH.UL.****	1000 x 1600 x 32 mm	2500 mm	4367	5492
SET.SC.R.100180V.BLH.UL.****	1000 x 1800 x 34 mm	2500 mm	4720	5936



*Type afmetingen, effectieve afmetingen zie technische tekening. De producten in solid surface worden gegoten in mallen. Op deze producten kan er een krimp optreden van maximaal 1%. De producten dienen steeds gemeten te worden aan de onderzijde doordat deze conisch zijn.



Gratis transport voor bestellingen > € 500 netto excl. BTW, zie p. 95

DOUCHESET DZIGNSTONE

SOLID
CLASSIC

BASE LINE HIGH

****Vul uw artikelcode aan met de gewenste kleurcode!

Prijsgroep 1

F001 = White
F002 = Pergamon
F003 = Concrete Light
F004 = Concrete Dark

Prijsgroep 2

F005 = Imitation Bluestone



****Vergeet uw artikelcode niet aan te vullen met de gewenste kleur (linksbovenaan deze pagina)!

Bv.: SET.SC.L.090140V.BLH.UK.**** met witte doucheplaat en wandpanelen wordt SET.SC.L.090140V.BLH.UK.F001.

plug links

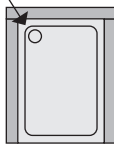

Artikelnummer	Type afmetingen doucheplaat*	Hoogte wandpaneel	Prijsgroep 1	Prijsgroep 2
SET.SC.L.080080V.BLH.UK.****	800 x 800 x 25 mm	2500 mm	2603	3276
SET.SC.L.080090V.BLH.UK.****	800 x 900 x 26 mm	2500 mm	2836	3570
SET.SC.L.080100V.BLH.UK.****	800 x 1000 x 26 mm	2500 mm	3066	3860
SET.SC.L.080120V.BLH.UK.****	800 x 1200 x 28 mm	2500 mm	3527	4441
SET.SC.L.080140V.BLH.UK.****	800 x 1400 x 30 mm	2500 mm	4041	5077
SET.SC.L.080160V.BLH.UK.****	800 x 1600 x 32 mm	2500 mm	4499	5654
SET.SC.L.080180V.BLH.UK.****	800 x 1800 x 33 mm	2500 mm	4987	6269
SET.SC.L.090090V.BLH.UK.****	900 x 900 x 26 mm	2500 mm	2950	3714
SET.SC.L.090100V.BLH.UK.****	900 x 1000 x 27 mm	2500 mm	3184	4009
SET.SC.L.090120V.BLH.UK.****	900 x 1200 x 29 mm	2500 mm	3651	4597
SET.SC.L.090140V.BLH.UK.****	900 x 1400 x 30 mm	2500 mm	4174	5245
SET.SC.L.090160V.BLH.UK.****	900 x 1600 x 32 mm	2500 mm	4641	5833
SET.SC.L.090180V.BLH.UK.****	900 x 1800 x 34 mm	2500 mm	5136	6457
SET.SC.L.100100V.BLH.UK.****	1000 x 1000 x 28 mm	2500 mm	3349	4217
SET.SC.L.100120V.BLH.UK.****	1000 x 1200 x 29 mm	2500 mm	3833	4827
SET.SC.L.100140V.BLH.UK.****	1000 x 1400 x 31 mm	2500 mm	4372	5494
SET.SC.L.100160V.BLH.UK.****	1000 x 1600 x 32 mm	2500 mm	4855	6103
SET.SC.L.100180V.BLH.UK.****	1000 x 1800 x 34 mm	2500 mm	5366	6747

plug links

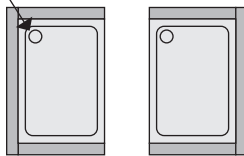

Artikelnummer	Type afmetingen doucheplaat*	Hoogte wandpaneel	Prijsgroep 1	Prijsgroep 2
SET.SC.L.080080V.BLH.UL.****	800 x 800 x 25 mm	2500 mm	2603	3276
SET.SC.L.080090V.BLH.UL.****	800 x 900 x 26 mm	2500 mm	2756	3469
SET.SC.L.080100V.BLH.UL.****	800 x 1000 x 26 mm	2500 mm	2906	3658
SET.SC.L.080120V.BLH.UL.****	800 x 1200 x 28 mm	2500 mm	3209	4040
SET.SC.L.080140V.BLH.UL.****	800 x 1400 x 30 mm	2500 mm	3551	4463
SET.SC.L.080160V.BLH.UL.****	800 x 1600 x 32 mm	2500 mm	3851	4841
SET.SC.L.080180V.BLH.UL.****	800 x 1800 x 33 mm	2500 mm	4181	5256
SET.SC.L.090090V.BLH.UL.****	900 x 900 x 26 mm	2500 mm	2950	3714
SET.SC.L.090100V.BLH.UL.****	900 x 1000 x 27 mm	2500 mm	3104	3908
SET.SC.L.090120V.BLH.UL.****	900 x 1200 x 29 mm	2500 mm	3413	4297
SET.SC.L.090140V.BLH.UL.****	900 x 1400 x 30 mm	2500 mm	3764	4732
SET.SC.L.090160V.BLH.UL.****	900 x 1600 x 32 mm	2500 mm	4073	5121
SET.SC.L.090180V.BLH.UL.****	900 x 1800 x 34 mm	2500 mm	4410	5545
SET.SC.L.100100V.BLH.UL.****	1000 x 1000 x 28 mm	2500 mm	3349	4217
SET.SC.L.100120V.BLH.UL.****	1000 x 1200 x 29 mm	2500 mm	3675	4628
SET.SC.L.100140V.BLH.UL.****	1000 x 1400 x 31 mm	2500 mm	4042	5082
SET.SC.L.100160V.BLH.UL.****	1000 x 1600 x 32 mm	2500 mm	4367	5492
SET.SC.L.100180V.BLH.UL.****	1000 x 1800 x 34 mm	2500 mm	4720	5936



***Type afmetingen, effectieve afmetingen zie technische tekening.** De producten in solid surface worden gegoten in mallen. Op deze producten kan er een krimp optreden van maximaal 1%. De producten dienen steeds gemeten te worden aan de onderzijde doordat deze conisch zijn.



Gratis transport voor bestellingen > € 500 netto excl. BTW, zie p. 95

ALGEMEEN

Wij werken vanaf nu met vaste kleurcodes. Zo weten wij meteen welke kleur u wenst. Dit maakt dat het opmaken van uw offerte een pak vlotter verloopt!

****Vergeet uw artikelcode niet aan te vullen met de gewenste kleur (linksbovenaan elke pagina)!

Bv.: DP.SF.120090.**** wordt DP.SF.120090.**F001** voor een **witte** Solid Flat douchebak.

****Vul uw artikelcode aan met de gewenste kleurcode!

Prijsgroep 1

F001 = White

F002 = Pergamon

F003 = Concrete Light

F004 = Concrete Dark

Prijsgroep 2

F005 = Imitation Bluestone

F007 = Terrazzo



****Vergeet uw artikelcode niet aan te vullen met de gewenste kleur (linksbovenaan elke pagina)!

Bv.: DP.SF.120090.**** wordt DP.SF.120090.**F001** voor een **witte** Solid Flat douchebak.

DOUCHEPLATEN DZIGNSTONE

SOLID FLAT

***Vul uw artikelcode aan met de gewenste kleurcode!

Prijsgroep 1

F001 = White
F002 = Pergamon
F003 = Concrete Light
F004 = Concrete Dark

Prijsgroep 2

F005 = Imitation Bluestone

- Type afmetingen*.
- Dikte 26 mm
- Voor alle maten geldt tolerantie ISO-2768-C.
- Met ronde afvoeropening
- Standaard geleverd **zonder plug en zonder installatienoppen**
Installatienoppen los verkrijgbaar, zie 'Accessoires'.

STANDAARDMATEN



MET PLUG (NIET MEEGELEVERD)

Prijzen in €, excl. BTW

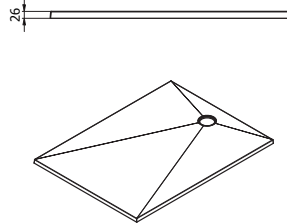
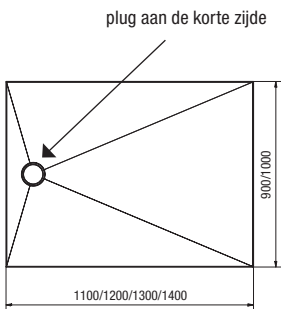
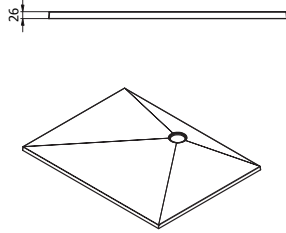
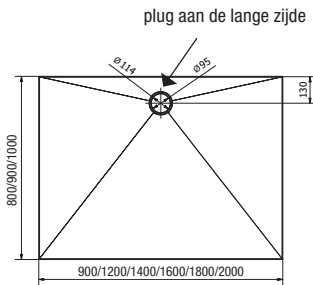

Artikelnummer	Type afmetingen*	Afvoer	Prijs- groep 1	Prijs- groep 2	in stock
DP.SF.120080.****	1200 x 800 x 26 mm	Ø 90 mm	756,7	653,44	
DP.SF.140080.****	1400 x 800 x 26 mm	Ø 90 mm	833,28	1049,93	
DP.SF.160080.****	1600 x 800 x 26 mm	Ø 90 mm	901,75	1136,2	
DP.SF.090090.****	900 x 900 x 26 mm	Ø 90 mm	605	762	✓
DP.SF.100090.****	1000 x 900 x 26 mm	Ø 90 mm	716,8	903,17	
DP.SF.120090.****	1200 x 900 x 26 mm	Ø 90 mm	794	1000	✓
DP.SF.140090.****	1400 x 900 x 26 mm	Ø 90 mm	916	1154	✓
DP.SF.160090.****	1600 x 900 x 26 mm	Ø 90 mm	1038	1308	✓
DP.SF.180090.****	1800 x 900 x 26 mm	Ø 90 mm	1161	1463	✓
DP.SF.200090.****	2000 x 900 x 26 mm	Ø 90 mm	1242,27	1565,26	
DP.SF.120100.****	1200 x 1000 x 26 mm	Ø 90 mm	849,58	1070,47	
DP.SF.140100.****	1400 x 1000 x 26 mm	Ø 90 mm	980,12	1234,95	
DP.SF.160100.****	1600 x 1000 x 26 mm	Ø 90 mm	1110,66	1399,43	
DP.SF.180100.****	1800 x 1000 x 26 mm	Ø 90 mm	1242,27	1565,26	

Artikelnummer	Type afmetingen*	Afvoer	Prijs- groep 1	Prijs- groep 2
DP.SF.090110.****	900 x 1100 x 26 mm	Ø 90 mm	750,71	945,89
DP.SF.090120.****	900 x 1200 x 26 mm	Ø 90 mm	794	1000,44
DP.SF.090130.****	900 x 1300 x 26 mm	Ø 90 mm	836,17	1053,57
DP.SF.090140.****	900 x 1400 x 26 mm	Ø 90 mm	916	1154,16
DP.SF.100120.****	1000 x 1200 x 26 mm	Ø 90 mm	849,58	1070,47

MAATWERK



MET PLUG (NIET MEEGELEVERD) OP DE LANGE ZIJDE

Prijzen in €, excl. BTW

Artikelnummer	Type afmetingen*	Maatwerk breedte	Afvoer	Prijs- groep 1	Prijs- groep 2
DP.SF.09X090.****	900 x 26 mm	901 - 999 mm	Ø 90 mm	974	1227
DP.SF.10X090.****	900 x 26 mm	1001 - 1199 mm	Ø 90 mm	1150	1449
DP.SF.12X090.****	900 x 26 mm	1201 - 1399 mm	Ø 90 mm	1328	1673
DP.SF.14X090.****	900 x 26 mm	1401 - 1599 mm	Ø 90 mm	1505	1896
DP.SF.16X090.****	900 x 26 mm	1601 - 1799 mm	Ø 90 mm	1682	2119
DP.SF.18X090.****	900 x 26 mm	≥ 1801 mm	Ø 90 mm	prijs op aanvraag	



Andere maten mogelijk op aanvraag



*Type afmetingen, effectieve afmetingen zie technische tekening. De producten in solid surface worden gegoten in mallen. Op deze producten kan er een krimp optreden van maximaal 1%. De producten dienen steeds gemeten te worden aan de onderzijde doordat deze conisch zijn.

SOLID FLAT ACCESSOIRES

Prijzen per in €, excl. BTW



Artikelnummer	Afmetingen	Omschrijving	Prijs- groep 1	Prijs- groep 2	in stock
DP.SF.TOP.****	Ø 109 mm	afdekplaatje in solid surface voor doucheplaat Solid Flat	92	116	✓

in stock = voorraadartikel: enkel in wit te verkrijgen - levertermijn 1 week



Gratis transport voor bestellingen
> € 500 netto excl. BTW, zie p. 95

DOUCHEPLATEN

DZIGNSTONE

**SOLID
LINEAR 26**

***Vul uw artikelcode aan met de gewenste kleurcode!

Prijsgroep 1

F001 = White
F002 = Pergamon
F003 = Concrete Light
F004 = Concrete Dark

Prijsgroep 2

F005 = Imitation Bluestone

- Type afmetingen*. Voor alle maten geldt tolerantie ISO-2768-C.
- Dikte 24-26 mm
- Met geïntegreerde I-DRAIN® sifon. Standaard geleverd met inleglatje in dezelfde afwerking als de doucheplaat
- **Zonder installatieknoppen.** Installatieknoppen en inleglatjes (solid surface of RVS) apart verkrijgbaar, zie 'Accessoires' en 'Inleglatjes'
- Inleglatje met PVD coating supplement €140. Kleur Copper, Chocolate, Yellow Gold, Light Gold, Gunmetal Black, Metal Black. Kleur apart vermelden op bestelformulier. Maximum lengte 1200 mm. Levertermijn ± 16 weken.

STANDAARDMATEN



MET I-DRAIN®

Prijzen in €, excl. BTW

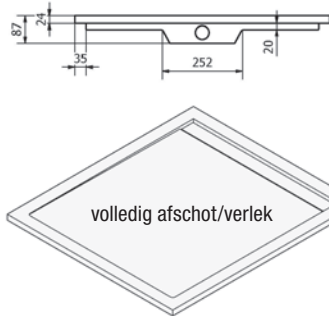
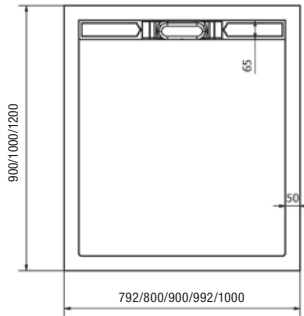

Artikelnummer	Type afmetingen*	Inleglat	Prijs-groep 1	Prijs-groep 2	in stock
DP.GS.080090.****	800 x 900 x 24 mm	695 mm	648	816	
DP.GS.080100.****	800 x 1000 x 24 mm	695 mm	683	861	
DP.GS.080120.****	792 x 1200 x 26 mm	685 mm	809	1019	
DP.GS.090090.****	900 x 900 x 24 mm	792 mm	746	940	✓
DP.GS.090100.****	900 x 1000 x 24 mm	792 mm	783	987	
DP.GS.090120.****	900 x 1200 x 26 mm	792 mm	948	1194	✓
DP.GS.100100.****	1000 x 1000 x 24 mm	895 mm	895	1128	
DP.GS.100120.****	992 x 1200 x 26 mm	885 mm	1044	1315	

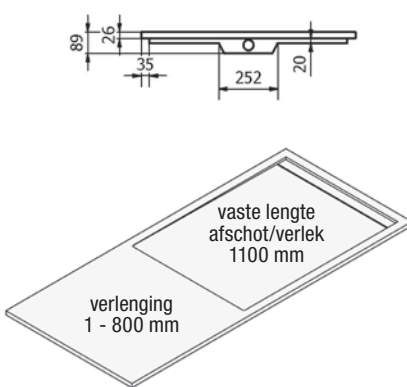
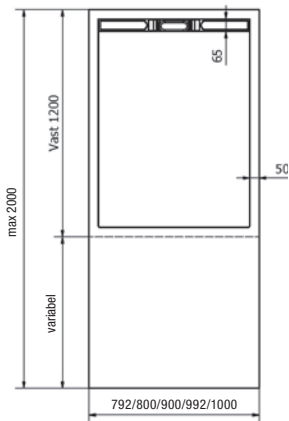

Artikelnummer	Type afmetingen*	Inleglat	Prijs-groep 1	Prijs-groep 2	in stock
DP.GS.080130.****	792 x 1300 x 26 mm	685 mm	865	1090	
DP.GS.080140.****	792 x 1400 x 26 mm	685 mm	920	1159	
DP.GS.080150.****	792 x 1500 x 26 mm	685 mm	973	1226	
DP.GS.080160.****	792 x 1600 x 26 mm	685 mm	1026	1293	
DP.GS.080170.****	792 x 1700 x 26 mm	685 mm	1082	1363	
DP.GS.080180.****	792 x 1800 x 26 mm	685 mm	1135	1430	
DP.GS.080190.****	792 x 1900 x 26 mm	685 mm	1189	1498	
DP.GS.080200.****	788 x 1978 x 26 mm	685 mm	1246	1570	
DP.GS.090130.****	895 x 1300 x 26 mm	792 mm	1015	1279	
DP.GS.090140.****	895 x 1400 x 26 mm	792 mm	1085	1367	✓
DP.GS.090150.****	895 x 1500 x 26 mm	792 mm	1150	1449	
DP.GS.090160.****	895 x 1600 x 26 mm	792 mm	1219	1536	✓
DP.GS.090170.****	895 x 1700 x 26 mm	792 mm	1289	1624	
DP.GS.090180.****	895 x 1800 x 26 mm	792 mm	1355	1707	✓
DP.GS.090190.****	895 x 1900 x 26 mm	792 mm	1423	1793	
DP.GS.090200.****	895 x 1990 x 26 mm	792 mm	1493	1881	
DP.GS.100130.****	985 x 1300 x 26 mm	885 mm	1113	1402	
DP.GS.100140.****	985 x 1400 x 26 mm	885 mm	1190	1499	
DP.GS.100150.****	985 x 1500 x 26 mm	885 mm	1265	1594	
DP.GS.100160.****	985 x 1600 x 26 mm	885 mm	1340	1688	
DP.GS.100170.****	985 x 1700 x 26 mm	885 mm	1414	1782	
DP.GS.100180.****	985 x 1800 x 26 mm	885 mm	1486	1872	
DP.GS.100190.****	985 x 1900 x 26 mm	885 mm	1560	1966	
DP.GS.100200.****	985 x 1975 x 26 mm	885 mm	1635	2060	

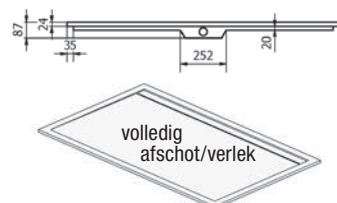
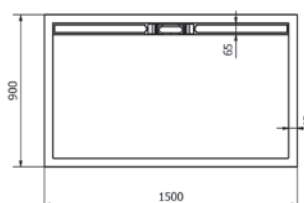

Artikelnummer	Type afmetingen*	Inleglat	Prijs-groep 1	Prijs-groep 2	in stock
DP.GS.150090.****	1500 x 900 x 24 mm	1395 mm	1163	1465	

in stock = voorraadartikel: enkel in wit te verkrijgen - levertermijn 1 week



*Type afmetingen, effectieve afmetingen zie technische tekening. De producten in solid surface worden gegoten in mallen. Op deze producten kan er een krimp optreden van maximaal 1%. De producten dienen steeds gemeten te worden aan de onderzijde doordat deze conisch zijn.



Gratis transport voor bestellingen > € 500 netto excl. BTW, zie p. 95

DOUCHEPLATEN

DZIGNSTONE

SOLID LINEAR 26

****Vul uw artikelcode aan met de gewenste kleurcode!

Prijsgroep 1

F001 = White
F002 = Pergamon
F003 = Concrete Light
F004 = Concrete Dark

Prijsgroep 2

F005 = Imitation Bluestone

- Type afmetingen*. Voor alle maten geldt tolerantie ISO-2768-C.
- Dikte 24-26 mm
- Met geïntegreerde I-DRAIN® sifon. Standaard geleverd met inleglatje in dezelfde afwerking als de doucheplaat
- **Zonder installatienoppen.** Installatienoppen en inleglatjes (solid surface of RVS) apart verkrijgbaar, zie 'Accessoires' en 'Inleglatjes'
- Inleglatje met PVD coating supplement €140. Kleur Copper, Chocolate, Yellow Gold, Light Gold, Gunmetal Black, Metal Black. Kleur apart vermelden op bestelformulier. Maximum lengte 1200 mm. Levertermijn ± 16 weken.

MAATWERK



MET I-DRAIN®

Prijzen in €, excl. BTW

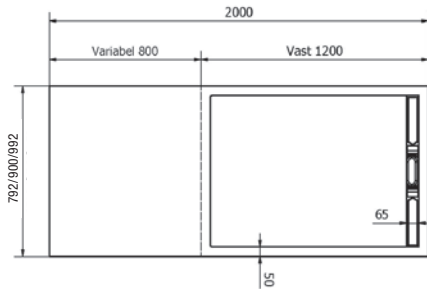
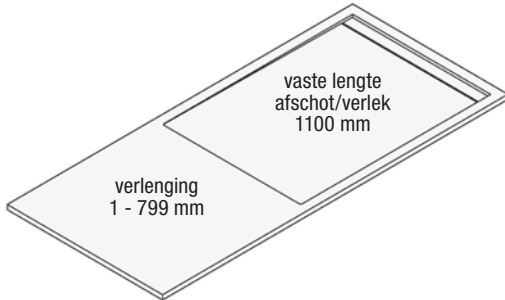

Artikelnummer	Type afmetingen*	Maatwerk lengte	Inleglat	Prijsgroep 1	Prijsgroep 2
DP.GS.08012X.****	792 x 26 mm	1201 - 1399 mm	685 mm	1058	1333
DP.GS.08014X.****	792 x 26 mm	1401 - 1599 mm	685 mm	1182	1489
DP.GS.08016X.****	792 x 26 mm	1601 - 1799 mm	685 mm	1306	1646
DP.GS.08018X.****	792 x 26 mm	1801 - 1982 mm	685 mm	1433	1806
DP.GS.09012X.****	900 x 26 mm	1201 - 1399 mm	792 mm	1249	1574
DP.GS.09014X.****	900 x 26 mm	1401 - 1599 mm	792 mm	1406	1772
DP.GS.09016X.****	900 x 26 mm	1601 - 1799 mm	792 mm	1560	1966
DP.GS.09018X.****	900 x 26 mm	1801 - 1999 mm	792 mm	1717	2163
DP.GS.10012X.****	992 x 26 mm	1201 - 1399 mm	885 mm	1336	1683
DP.GS.10014X.****	992 x 26 mm	1401 - 1599 mm	885 mm	1542	1943
DP.GS.10016X.****	992 x 26 mm	1601 - 1799 mm	885 mm	1714	2160
DP.GS.10018X.****	992 x 26 mm	1801 - 1982 mm	885 mm	1882	2371

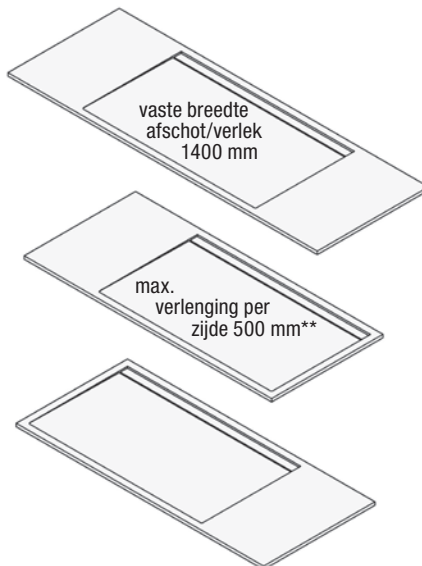
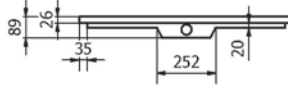

Artikelnummer	Type afmetingen*	Maatwerk breedte	Inleglat	Prijsgroep 1	Prijsgroep 2
DP.GS.15X090.****	900 x 24 mm	1501 - 1699 mm	1395 mm	1456	1835
DP.GS.17X090.****	900 x 24 mm	1700 - 1899 mm	1395 mm	1693	2133
DP.GS.19X090.****	900 x 24 mm	1900 - 2099 mm	1395 mm	1931	2433
DP.GS.21X090.****	900 x 24 mm	2100 - 2299 mm	1395 mm	2169	2733
DP.GS.23X090.****	900 x 24 mm	2300 - 2500 mm	1395 mm	2407	3033

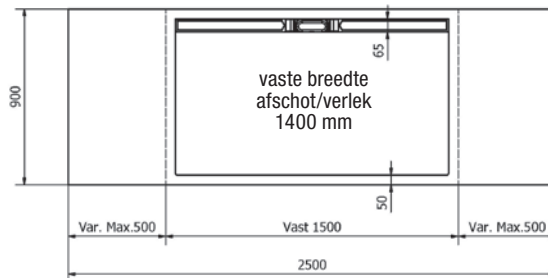

***Type afmetingen, effectieve afmetingen zie technische tekening.** De producten in solid surface worden gegoten in mallen. Op deze producten kan er een krimp optreden van maximaal 1%. De producten dienen steeds gemeten te worden aan de onderzijde doordat deze conisch zijn.

**Maximale verlenging per zijde: 500 mm.

Gelieve duidelijk aan te geven aan welke zijde(n) de verlenging moet voorzien worden.



Gratis transport voor bestellingen > € 500 netto excl. BTW, zie p. 95

DOUCHEPLATEN

DZIGNSTONE

SOLID LINEAR 34

****Vul uw artikelcode aan met de gewenste kleurcode!

Prijsgroep 1

F001 = White
F002 = Pergamon
F003 = Concrete Light
F004 = Concrete Dark

Prijsgroep 2

F005 = Imitation Bluestone

- Type afmetingen*. Voor alle maten geldt tolerantie ISO-2768-C.
- Dikte 27-34 mm
- Met geïntegreerde I-DRAIN® sifon. Standaard geleverd met inleglatje in dezelfde afwerking als de doucheplaat
- **Zonder installatienoppen.** Installatienoppen en inleglatjes (solid surface of RVS) apart verkrijgbaar, zie 'Accessoires' en 'Inleglatjes'
- Inleglatje met PVD coating supplement €140. Kleur Copper, Chocolate, Yellow Gold, Light Gold, Gunmetal Black, Metal Black. Kleur apart vermelden op bestelformulier. Maximum lengte 1200 mm. Levertermijn ± 16 weken.

STANDAARDMATEN



MET I-DRAIN®

Prijzen in €, excl. BTW

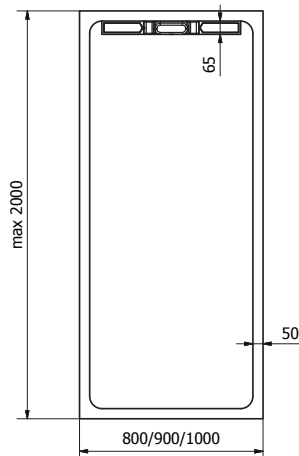
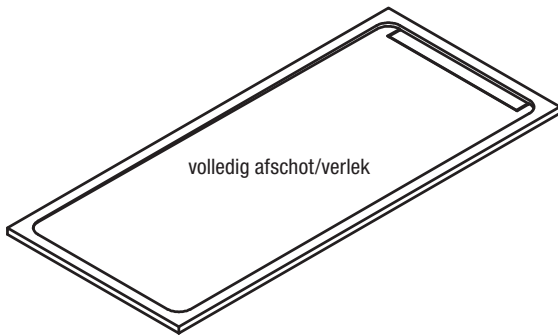

Artikelnummer	Type afmetingen*	Inleglat	Prijs-groep 1	Prijs-groep 2	in stock
DP.GS.080130V.****	800 x 1300 x 27 mm	555 mm	1167	1470	
DP.GS.080140V.****	800 x 1400 x 28 mm	555 mm	1243	1566	
DP.GS.080150V.****	800 x 1500 x 29 mm	555 mm	1312	1653	
DP.GS.080160V.****	800 x 1600 x 30 mm	555 mm	1386	1746	
DP.GS.080170V.****	800 x 1700 x 31 mm	555 mm	1460	1840	
DP.GS.080180V.****	800 x 1800 x 32 mm	555 mm	1535	1934	
DP.GS.080190V.****	800 x 1900 x 33 mm	555 mm	1605	2022	
DP.GS.080200V.****	800 x 2000 x 34 mm	555 mm	1680	2117	
DP.GS.090130V.****	900 x 1300 x 27 mm	655 mm	1371	1727	
DP.GS.090140V.****	900 x 1400 x 28 mm	655 mm	1463	1843	✓
DP.GS.090150V.****	900 x 1500 x 29 mm	655 mm	1556	1961	
DP.GS.090160V.****	900 x 1600 x 30 mm	655 mm	1645	2073	✓
DP.GS.090170V.****	900 x 1700 x 31 mm	655 mm	1738	2190	
DP.GS.090180V.****	900 x 1800 x 32 mm	655 mm	1830	2306	✓
DP.GS.090190V.****	900 x 1900 x 33 mm	655 mm	1922	2422	
DP.GS.090200V.****	900 x 2000 x 34 mm	655 mm	2013	2536	✓
DP.GS.100130V.****	1000 x 1300 x 27 mm	755 mm	1409	1775	
DP.GS.100140V.****	1000 x 1400 x 28 mm	755 mm	1608	2026	
DP.GS.100150V.****	1000 x 1500 x 29 mm	755 mm	1707	2151	
DP.GS.100160V.****	1000 x 1600 x 30 mm	755 mm	1806	2276	
DP.GS.100170V.****	1000 x 1700 x 31 mm	755 mm	1908	2404	
DP.GS.100180V.****	1000 x 1800 x 32 mm	755 mm	2008	2530	
DP.GS.100190V.****	1000 x 1900 x 33 mm	755 mm	2108	2656	
DP.GS.100200V.****	1000 x 2000 x 34 mm	755 mm	2208	2782	

in stock = voorraadartikel: enkel in wit te verkrijgen- levertermijn 1 week



OPGELET: Wordt steeds uit één massief blok Solid Surface gefreesd waardoor de hoeken ronder zijn dan de Solid Linear 26



***Type afmetingen, effectieve afmetingen zie technische tekening.** De producten in solid surface worden gegoten in mallen. Op deze producten kan er een krimp optreden van maximaal 1%. De producten dienen steeds gemeten te worden aan de onderzijde doordat deze conisch zijn.



Gratis transport voor bestellingen > € 500 netto excl. BTW, zie p. 95

DOUCHEPLATEN

DZIGNSTONE

**SOLID
LINEAR 34**

****Vul uw artikelcode aan met de gewenste kleurcode!

Prijsgroep 1

F001 = White
F002 = Pergamon
F003 = Concrete Light
F004 = Concrete Dark

Prijsgroep 2

F005 = Imitation Bluestone

- Type afmetingen*. Voor alle maten geldt tolerantie ISO-2768-C.
- Dikte 27-34 mm
- Met geïntegreerde I-DRAIN® sifon. Standaard geleverd met inleglatje in dezelfde afwerking als de doucheplaat
- **Zonder installatienoppen.** Installatienoppen en inleglatjes (solid surface of RVS) apart verkrijgbaar, zie 'Accessoires' en 'Inleglatjes'
- Inleglatje met PVD coating supplement €140. Kleur Copper, Chocolate, Yellow Gold, Light Gold, Gunmetal Black, Metal Black. Kleur apart vermelden op bestelformulier. Maximum lengte 1200 mm. Levertermijn ± 16 weken.

MAATWERK



MET I-DRAIN®

Prijzen in €, excl. BTW

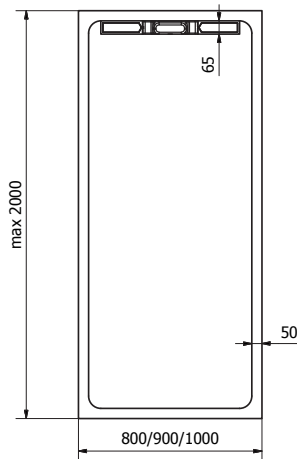
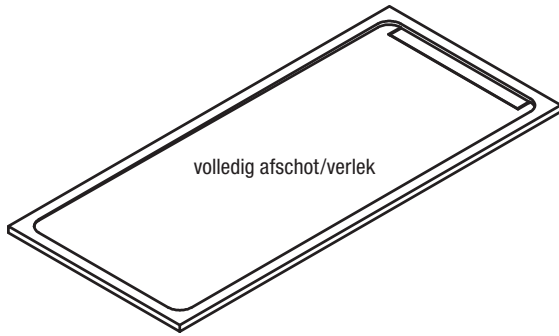

Artikelnummer	Type afmetingen*	Maatwerk lengte	Inleglat	Prijsgroep 1	Prijsgroep 2
DP.GS.08012XV.****	800 x 28 mm	1201 - 1399 mm	555 mm	1428	1799
DP.GS.08014XV.****	800 x 30 mm	1401 - 1599 mm	555 mm	1595	2010
DP.GS.08016XV.****	800 x 32 mm	1601 - 1799 mm	555 mm	1764	2223
DP.GS.08018XV.****	800 x 34 mm	1801 - 1999 mm	555 mm	1936	2439
DP.GS.09012XV.****	900 x 28 mm	1201 - 1399 mm	655 mm	1685	2123
DP.GS.09014XV.****	900 x 30 mm	1401 - 1599 mm	655 mm	1897	2390
DP.GS.09016XV.****	900 x 32 mm	1601 - 1799 mm	655 mm	2108	2656
DP.GS.09018XV.****	900 x 34 mm	1801 - 1999 mm	655 mm	2319	2922
DP.GS.10012XV.****	1000 x 28 mm	1201 - 1399 mm	755 mm	1799	2267
DP.GS.10014XV.****	1000 x 30 mm	1401 - 1599 mm	755 mm	2081	2622
DP.GS.10016XV.****	1000 x 32 mm	1601 - 1799 mm	755 mm	2312	2913
DP.GS.10018XV.****	1000 x 34 mm	1801 - 1999 mm	755 mm	2543	3204



*Type afmetingen, effectieve afmetingen zie technische tekening. De producten in solid surface worden gegoten in mallen. Op deze producten kan er een krimp optreden van maximaal 1%. De producten dienen steeds gemeten te worden aan de onderzijde doordat deze conisch zijn.



Gratis transport voor bestellingen > € 500 netto excl. BTW, zie p. 95

DOUCHEPLATEN

DZIGNSTONE

SOLID CLASSIC

***Vul uw artikelcode aan met de gewenste kleurcode!

Prijsgroep 1

F001 = White
F002 = Pergamon
F003 = Concrete Light
F004 = Concrete Dark

Prijsgroep 2

F005 = Imitation Bluestone

- Type afmetingen*.
- Dikte 25-34 mm
- Voor alle maten geldt tolerantie ISO-2768-C.
- Met ronde afvoeropening (rechts of links mogelijk).
- Standaard geleverd **zonder plug en zonder installatienoppen**. Installatienoppen los verkrijgbaar, zie 'Accessoires'.

STANDAARDMATEN



MET PLUG (NIET MEEGELEVERD)

Prijzen in €, excl. BTW

Artikelnummer	Type afmetingen*	Afvoer	Prijs-groep 1	Prijs-groep 2	in stock
DP.PSB080080V.****	800 x 800 x 25 mm	ø 90 mm	576	726	
DP.PSB080090V.****	800 x 900 x 26 mm	ø 90 mm	649	818	
DP.PSB080100V.****	800 x 1000 x 26 mm	ø 90 mm	719	906	
DP.PSB080120V.****	800 x 1200 x 28 mm	ø 90 mm	864	1089	
DP.PSB080140V.****	800 x 1400 x 30 mm	ø 90 mm	1007	1269	
DP.PSB080160V.****	800 x 1600 x 32 mm	ø 90 mm	1149	1448	
DP.PSB080180V.****	800 x 1800 x 33 mm	ø 90 mm	1295	1632	
DP.PSB090090V.****	900 x 900 x 26 mm	ø 90 mm	683	861	✓
DP.PSB090100V.****	900 x 1000 x 27 mm	ø 90 mm	757	954	
DP.PSB090120V.****	900 x 1200 x 29 mm	ø 90 mm	908	1144	✓
DP.PSB090140V.****	900 x 1400 x 30 mm	ø 90 mm	1060	1336	✓
DP.PSB090160V.****	900 x 1600 x 32 mm	ø 90 mm	1211	1526	✓
DP.PSB090180V.****	900 x 1800 x 34 mm	ø 90 mm	1364	1719	✓
DP.PSB100100V.****	1000 x 1000 x 28 mm	ø 90 mm	842	1061	
DP.PSB100120V.****	1000 x 1200 x 29 mm	ø 90 mm	1010	1273	
DP.PSB100140V.****	1000 x 1400 x 31 mm	ø 90 mm	1178	1484	
DP.PSB100160V.****	1000 x 1600 x 32 mm	ø 90 mm	1345	1695	
DP.PSB100180V.****	1000 x 1800 x 34 mm	ø 90 mm	1514	1908	

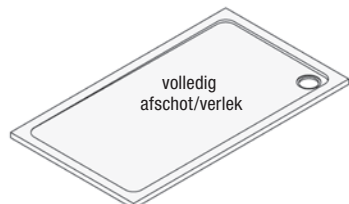

volledig
afschot/verlek

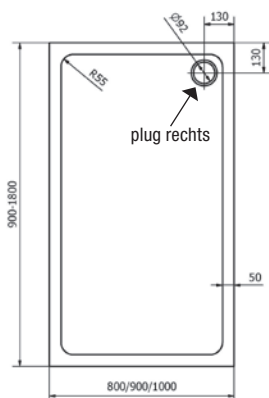

plug rechts

AUB
VERMELDEN
PLUG LINKS
OF RECHTS

MAATWERK



MET PLUG (NIET MEEGELEVERD)

Prijzen in €, excl. BTW

Artikelnummer	Type afmetingen*	Maatwerk lengte	Afvoer	Prijsgroep 1	Prijsgroep 2
DP.PSB08010XV.****	800 x 28 mm	1001 - 1199 mm	ø 90 mm	903	1138
DP.PSB08012XV.****	800 x 30 mm	1201 - 1399 mm	ø 90 mm	1054	1328
DP.PSB08014XV.****	800 x 32mm	1401 - 1599 mm	ø 90 mm	1206	1520
DP.PSB08016XV.****	800 x 33mm	1601 - 1799 mm	ø 90 mm	1355	1707
DP.PSB09010XV.****	900 x 29 mm	1001 - 1199 mm	ø 90 mm	951	1198
DP.PSB09012XV.****	900 x 30 mm	1201 - 1399 mm	ø 90 mm	1110	1399
DP.PSB09014XV.****	900 x 32 mm	1401 - 1599 mm	ø 90 mm	1267	1596
DP.PSB09016XV.****	900 x 34 mm	1601 - 1799 mm	ø 90 mm	1427	1798
DP.PSB10010XV.****	1000 x 29 mm	1001 - 1199 mm	ø 90 mm	1055	1329
DP.PSB10012XV.****	1000 x 31 mm	1201 - 1399 mm	ø 90 mm	1231	1551
DP.PSB10014XV.****	1000 x 32 mm	1401 - 1599 mm	ø 90 mm	1409	1775
DP.PSB10016XV.****	1000 x 34 mm	1601 - 1799 mm	ø 90 mm	1585	1997

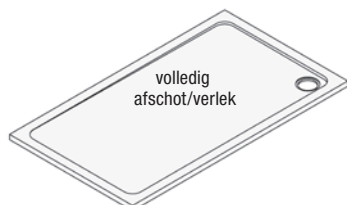

volledig
afschot/verlek

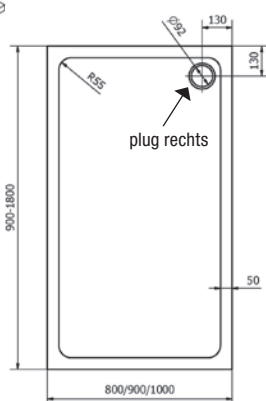

plug rechts

AUB
VERMELDEN
PLUG LINKS
OF RECHTS



***Type afmetingen, effectieve afmetingen zie technische tekening.** De producten in solid surface worden gegoten in mallen. Op deze producten kan er een krimp optreden van maximaal 1%. De producten dienen steeds gemeten te worden aan de onderzijde doordat deze conisch zijn.

SOLID CLASSIC ACCESSOIRES

Prijzen in €, excl. BTW



Artikelnummer	Afmetingen	Omschrijving	Prijsgroep 1	Prijsgroep 2	in stock
DP.PS.TOP.BRO.****	ø 125 mm	afdekplaatje in solid surface voor doucheplaat Solid Classic	92	116	✓

in stock = voorraadartikel: enkel in wit te verkrijgen- levertermijn 1 week



Gratis transport voor bestellingen > € 500 netto excl. BTW, zie p. 95

****Vul uw artikelcode aan met de gewenste kleurcode!

Prijsgroep 1

F001 = White
F002 = Pergamon
F003 = Concrete Light
F004 = Concrete Dark

Prijsgroep 2

F005 = Imitation Bluestone

DOUCHEPLAAT IN SPECIALE VORM

Artikelnummer	Omschrijving	Prijs
DP.GS.SPECIAAL.****	Doucheplaat speciale vorm	op aanvraag*

*Speciale vormen op aanvraag. Prijs is afhankelijk van de afmetingen, vorm, kleur,...
Alle vormen zijn bespreekbaar (rond, vijfhoek, achthoek,...)

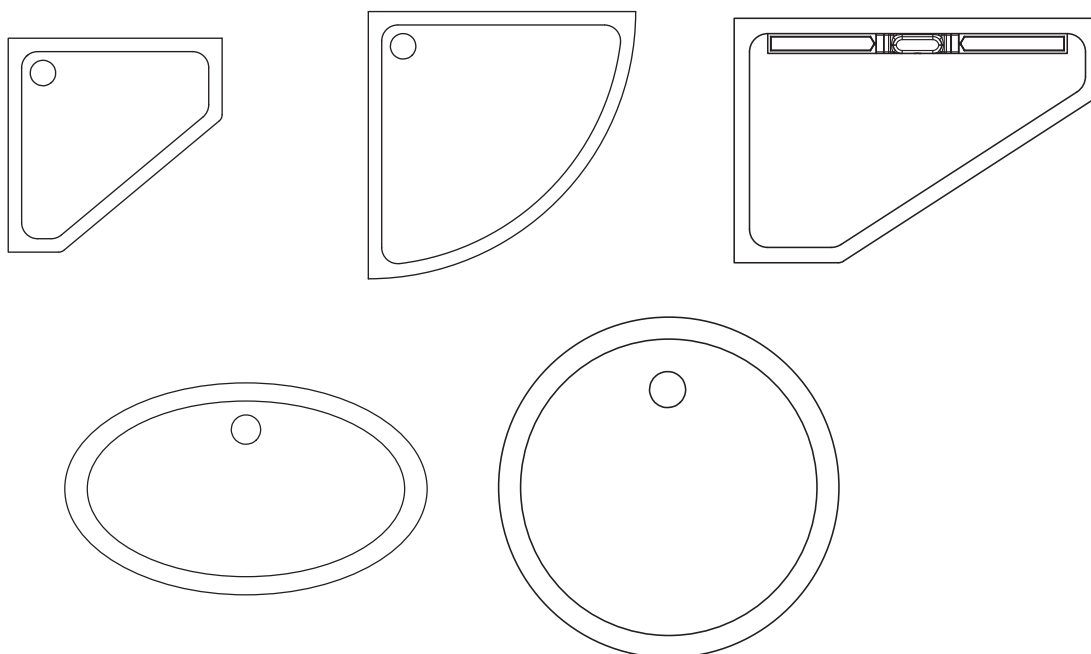

Naast doucheplaten en wandpanelen zijn er ook **oneindig veel andere toepassingen voor Dzignstone**: omkasting van bad of toilet, wastafelbladen, trappen, muren, badkamermeubilair, ...

Laat u inspireren door de Dzignstone folder.

Ons ervaren backoffice team staat steeds ter uwer beschikking om de mogelijkheden te bespreken en u een offerte op maat te bezorgen.

Mail naar sales@groupnivalles.com, of bel naar +32 (0)11 68 96 68



Gratis transport voor bestellingen
> € 500 netto excl. BTW, zie p. 95

DOUCHEPLATEN DZIGNSTONE

EXTRA BEWERKINGEN

****Vul uw artikelcode aan met de gewenste kleurcode!

Prijsgroep 1

F001 = White
F002 = Pergamon
F003 = Concrete Light
F004 = Concrete Dark

Prijsgroep 2

F005 = Imitation Bluestone
F007 = Terrazzo

Indien u opteert voor een glazen douchewand, biedt Dzignstone de mogelijkheid om een groef te voorzien in uw doucheplaat. Een Dzignstone strip tegen de wand zorgt voor een mooi geheel.

U kan uw doucheplaat afwerken met plinten in hetzelfde materiaal als de doucheplaat.

GROEF IN DE DOUCHEPLAAT VOOR GLAZEN DOUCHEWAND

Prijs per lopende meter, in €, excl. BTW

Artikelnummer	Omschrijving	Diepte groef	Breedte groef	Prijs
DP.XBGR.01	groef in Dzignstone doucheplaat voor glazen douchewand	5 mm	tussen 8 en 13 mm	40

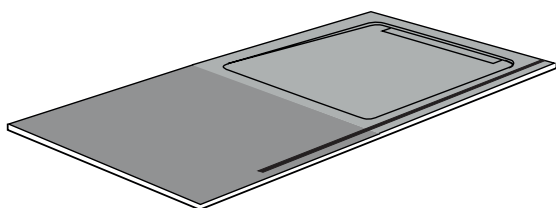

Breedte van de groef naar wens tussen 8 mm - 13 mm (afh. van dikte van het glas)
Diepte van de groef: vast 5 mm



Gelieve bij de bestelling van uw doucheplaat duidelijk te vermelden

- waar u deze groef wenst
- hoe dik het glas van uw douchewand is
- hoe lang uw douchewand is

PLINT TEGEN DE MUUR OF OM DOUCHEBAK MEE AF TE WERKEN

Prijs per lopende meter, in €, excl. BTW

Artikelnummer	Omschrijving	Hoogte plint	Prijsgroep 1	Prijsgroep 2
DP.ACPLSS.1.****	lage plint Dzignstone	tussen 0 en 100 mm	38	48
DP.ACPLSS.2.****	hoge plint Dzignstone	tussen 101 en 200 mm	67	85

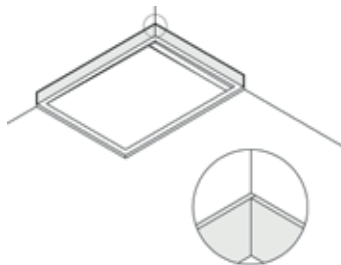

Gratis transport voor bestellingen
> € 500 netto excl. BTW, zie p. 95

INSTALLATIE, ONDERHOUD EN RESERVEONDERDELEN

Prijzen in €, excl. BTW

Bij elke geleverde Dzignstone doucheplaat met I-DRAIN® is standaard reeds een sifon inbegrepen.
Onderstaande artikelen zijn installatie, onderhoud en reserveonderdelen die bijbesteld kunnen worden.

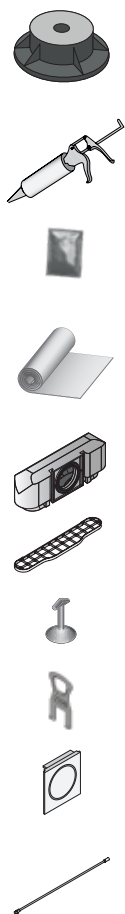

Artikelnummer	Omschrijving	Verpakking	Prijs	in stock
I2241	Installatienoppen 40 - 70 mm	per stuk	13	✓
I2190	Installatienoppen 60 - 100 mm	per stuk	15	✓
I0855	Tube witte polymeerlijm*	per stuk	18	✓
ID00GRE001	Siliconevet	per stuk	3	✓
IDM000005	Waterdichtingsdoek I-DRAIN® 5 x 1 m	per rol	67	✓
IDM000030	Waterdichtingsdoek I-DRAIN® 30 x 1 m	per rol	368	✓
IDSPWS040.V1	Sifon DN40 (1 stuk)	per stuk	23	✓
ID000004AM	Haarvangrooster 40 mm	per stuk	4	✓
ID00SUN001	Zuignapje	per stuk	2	✓
ID00SLF001	Sifon lifter (excl. zuignapje)	per stuk	3	✓
ID000007AI	Vakantieslot	per stuk	6	✓
DP.ACST.1000	Afstandstang 1000 mm	per stuk	111	✓
DP.ACST.1400	Afstandstang 1400 mm	per stuk	134	✓

* Richtlijn: 1 tube lijm nodig per 0,8 m²

SILK FINISH (MATTE SILICONE)

Prijzen in €, excl. BTW



Artikelnummer	Omschrijving	Compatibele DZ kleur	Verpakking	Prijs	in stock
I2900	Silk Finish	White	per stuk	26,8	✓
I2901	Silk Finish	Pergamon	per stuk	26,8	✓
I2902	Silk Finish	Concrete Light	per stuk	26,8	✓
I2903	Silk Finish	Concrete Dark	per stuk	26,8	✓
I2905	Silk Finish	Imitation Bluestone	per stuk	30,7	✓

in stock = voorraadartikel: enkel in wit te verkrijgen - levertermijn 1 week

 Gratis transport voor bestellingen
> € 500 netto excl. BTW, zie p. 95

****Vul uw artikelcode aan met de gewenste kleurcode!

Prijsgroep 1

F001 = White
F002 = Pergamon
F003 = Concrete Light
F004 = Concrete Dark

Prijsgroep 2

F005 = Imitation Bluestone

INLEGLATJES - RESERVEONDERDELEN



Bij elke geleverde Dzignstone doucheplaat met I-DRAIN® is standaard reeds een solid surface inleglatje inbegrepen. Onderstaande artikelen zijn reserveonderdelen die bijbesteld kunnen worden.

MAATWERK

Maatwerk op aanvraag.
Beschikbaar van 465 - 1395 mm.

SOLID LINEAR 26

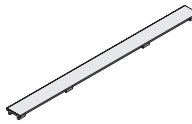
Prijzen in €, excl. BTW

	Omschrijving	Afmeting	Artikelcode	Verkocht per	Prijsgroep 1	Prijsgroep 2
	Inleglatjes solid surface	685 mm	DP.GS.IN.0685.****	per stuk	170	214
		695 mm	DP.GS.IN.0695.****	per stuk	173	218
		792 mm	DP.GS.IN.0792.****	per stuk	184	232
		885 mm	DP.GS.IN.0885.****	per stuk	199	251
		895 mm	DP.GS.IN.0895.****	per stuk	201	253
		1395 mm	DP.GS.IN.1395.****	per stuk	252	318
	Inleglatjes geborsteld RVS	685 mm	DP.GS.RM.0685	per stuk	98	
		695 mm	DP.GS.RM.0695	per stuk	101	
		792 mm	DP.GS.RM.0792	per stuk	114	
		885 mm	DP.GS.RM.0885	per stuk	128	
		895 mm	DP.GS.RM.0895	per stuk	131	
	Inleglatjes glanzend RVS	685 mm	DP.GS.RG.0685	per stuk	98	
		695 mm	DP.GS.RG.0695	per stuk	101	
		792 mm	DP.GS.RG.0792	per stuk	114	
		885 mm	DP.GS.RG.0885	per stuk	128	
		895 mm	DP.GS.RG.0895	per stuk	131	
	Inleglatjes mat zwart gelakt	695 mm	DP.GS.IN.0695.Z	per stuk	53	
		792 mm	DP.GS.IN.0792.Z	per stuk	59	
		895 mm	DP.GS.IN.0895.Z	per stuk	62	



Uit standaardmal

SOLID LINEAR 34

Prijzen in €, excl. BTW

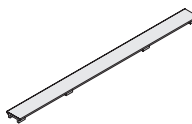
	Omschrijving	Afmeting	Artikelcode	Verkocht per	Prijsgroep 1	Prijsgroep 2
	Inleglatjes solid surface	555 mm	DP.GS.IN.0555.****	per stuk	153	193
		655 mm	DP.GS.IN.0655.****	per stuk	170	214
		755 mm	DP.GS.IN.0755.****	per stuk	179	226
	Inleglatjes geborsteld RVS	555 mm	DP.GS.RM.0555	per stuk	82	
		655 mm	DP.GS.RM.0655	per stuk	98	
		755 mm	DP.GS.RM.0755	per stuk	111	
	Inleglatjes glanzend RVS	555 mm	DP.GS.RG.0555	per stuk	82	
		655 mm	DP.GS.RG.0655	per stuk	98	
		755 mm	DP.GS.RG.0755	per stuk	111	



Uit freeswerk standaardmaat



Gratis transport voor bestellingen > € 500 netto excl. BTW, zie p. 95

INLEGLATJES MET PVD COATING - RESERVEONDERDELEN

Bij elke geleverde Dzignstone doucheplaat met I-DRAIN® is standaard reeds een solid surface inleglatje inbegrepen.

Indien men een inleglatje wenst met PVD coating wordt het standaard inleglatje vervangen door het PVD inleglatje naar keuze voor een supplement van €140.

Onderstaande artikelen zijn reserveonderdelen die men apart kan bijbestellen.

MAATWERK

Maatwerk niet mogelijk voor inleglatjes met PVD coating. Maximum afmeting 1200 mm. Levertermijn ± 16 weken.

Prijzen in €, excl. BTW

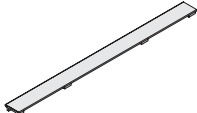
	Omschrijving	Afmeting	Artikelcode	Verkocht per	Prijs	Type doucheplaat
	Inleglatjes Copper	505 mm	DP.GS.K.0505	per stuk	177	Solid Linear 34
		555 mm	DP.GS.K.0555	per stuk	177	Solid Linear 34
		567 mm	DP.GS.K.0567	per stuk	177	Solid Linear 34
		635 mm	DP.GS.K.0635	per stuk	177	Solid Linear 34
		655 mm	DP.GS.K.0655	per stuk	177	Solid Linear 34
		667 mm	DP.GS.K.0667	per stuk	177	Solid Linear 34
		695 mm	DP.GS.K.0695	per stuk	177	Solid Linear 26
		755 mm	DP.GS.K.0755	per stuk	177	Solid Linear 34
		792 mm	DP.GS.K.0792	per stuk	177	Solid Linear 26
		885 mm	DP.GS.K.0885	per stuk	177	Solid Linear 26
		895 mm	DP.GS.K.0895	per stuk	177	Solid Linear 26
		955 mm	DP.GS.K.0955	per stuk	177	Solid Linear 34
		1055 mm	DP.GS.K.1055	per stuk	177	Solid Linear 34
		Inleglatjes Chocolate	655 mm	DP.GS.C.0655	per stuk	177
695 mm	DP.GS.C.0695		per stuk	177	Solid Linear 26	
792 mm	DP.GS.C.0792		per stuk	177	Solid Linear 26	
895 mm	DP.GS.C.0895		per stuk	177	Solid Linear 26	
Inleglatjes Light Gold	695 mm	DP.GS.WG.0695	per stuk	177	Solid Linear 26	
	792 mm	DP.GS.WG.0782	per stuk	177	Solid Linear 26	
	885 mm	DP.GS.WG.0855	per stuk	177	Solid Linear 26	
Inleglatjes Yellow Gold	505 mm	DP.GS.G.0505	per stuk	177	Solid Linear 34	
	555 mm	DP.GS.G.0555	per stuk	177	Solid Linear 34	
	567 mm	DP.GS.G.0567	per stuk	177	Solid Linear 34	
	635 mm	DP.GS.G.0635	per stuk	177	Solid Linear 34	
	655 mm	DP.GS.G.0655	per stuk	177	Solid Linear 34	
	667 mm	DP.GS.G.0667	per stuk	177	Solid Linear 34	
	695 mm	DP.GS.G.0695	per stuk	177	Solid Linear 34	
	755 mm	DP.GS.G.0755	per stuk	177	Solid Linear 34	
	768 mm	DP.GS.G.0768	per stuk	177	Solid Linear 34	
	792 mm	DP.GS.G.0792	per stuk	177	Solid Linear 26	
	895 mm	DP.GS.G.0895	per stuk	177	Solid Linear 26	
	955 mm	DP.GS.G.0955	per stuk	177	Solid Linear 34	
	1055 mm	DP.GS.G.1055	per stuk	177	Solid Linear 34	
	Inleglatjes Gunmetal Black	695 mm	DP.GS.DT.0695	per stuk	177	Solid Linear 26
792 mm		DP.GS.DT.0792	per stuk	177	Solid Linear 26	
895 mm		DP.GS.DT.0895	per stuk	177	Solid Linear 26	
Inleglatjes Metal Black	555 mm	DP.GS.MB.0555	per stuk	177	Solid Linear 34	
	567 mm	DP.GS.MB.0567	per stuk	177	Solid Linear 34	
	635 mm	DP.GS.MB.0635	per stuk	177	Solid Linear 34	
	655 mm	DP.GS.MB.0655	per stuk	177	Solid Linear 34	
	667 mm	DP.GS.MB.0667	per stuk	177	Solid Linear 34	
	695 mm	DP.GS.MB.0695	per stuk	177	Solid Linear 26	
	755 mm	DP.GS.MB.0755	per stuk	177	Solid Linear 34	
	768 mm	DP.GS.MB.0768	per stuk	177	Solid Linear 34	
	792 mm	DP.GS.MB.0792	per stuk	177	Solid Linear 26	
	885 mm	DP.GS.MB.0885	per stuk	177	Solid Linear 26	
	955 mm	DP.GS.MB.0955	per stuk	177	Solid Linear 34	
	1055 mm	DP.GS.MB.1055	per stuk	177	Solid Linear 34	

 Gratis transport voor bestellingen > € 500 netto excl. BTW, zie p.95

 Gratis transport voor bestellingen > € 500 netto excl. BTW, zie p.95

WANDPANELEN

DZIGNSTONE

BASE LINE LOW

****Vul uw artikelcode aan met de gewenste kleurcode!

Prijsgroep 1

F001 = White
F002 = Pergamon
F003 = Concrete Light
F004 = Concrete Dark

Prijsgroep 2

F005 = Imitation Bluestone
F007 = Terrazzo

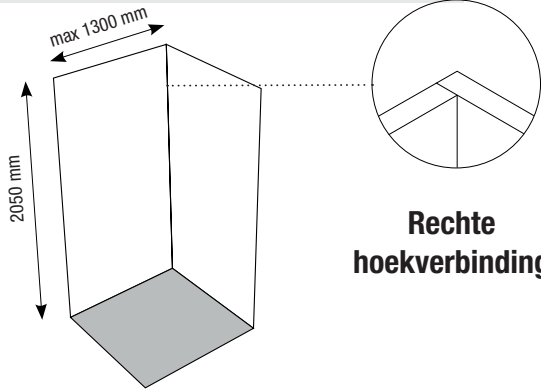

Rechte hoekverbinding

- Vaste hoogte 2050 mm.
- Maatwerk mogelijk op maat van uw doucheplaat.
- Maximale breedte per paneel is 1300 mm. Indien uw wandpaneel breder is dan 1300 mm, worden twee panelen aan elkaar gekoppeld. Voegopvulling met Silk Finish (matte silicone) of Solid Connect. **Gelieve dit door te geven op uw bestelformulier, zie www.dzignstone.com/bestelformulier**



****Vergeet uw artikelcode niet aan te vullen met de gewenste kleur (linksbovenaan deze pagina)!

Bv.: WP.BLL.090205.**** wordt WP.BLL.090205.F001 voor een wit wandpaneel.

Verschillende opstellingen mogelijk:

- **Bestelformulier wandpanelen, zie www.dzignstone.com/bestelformulier**

Recht paneel

L-opstelling

U-opstelling

L-opstelling met extra wand

U-opstelling met extra wanden

STANDAARDMATEN

Prijzen per zijde, in €, excl. BTW

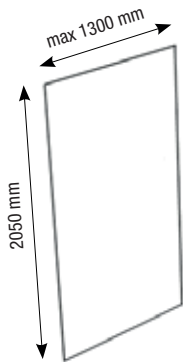

Artikelnummer	Breedte	Hoogte	Prijsgroep 1	Prijsgroep 2	in stock
WP.BLL.070205.****	700 mm	2050 mm	456	575	✓
WP.BLL.080205.****	800 mm	2050 mm	520	655	✓
WP.BLL.090205.****	900 mm	2050 mm	587	740	✓
WP.BLL.100205.****	1000 mm	2050 mm	652	822	✓
WP.BLL.120205.****	1200 mm	2050 mm	783	987	✓
WP.BLL.130205.****	1300 mm	2050 mm	848	1068	✓
WP.BLL.140205.****	1400 mm (2 panelen)	2050 mm	912	1149	✓
WP.BLL.150205.****	1500 mm (2 panelen)	2050 mm	977	1231	✓
WP.BLL.160205.****	1600 mm (2 panelen)	2050 mm	1044	1315	✓
WP.BLL.170205.****	1700 mm (2 panelen)	2050 mm	1108	1396	✓
WP.BLL.180205.****	1800 mm (2 panelen)	2050 mm	1173	1478	✓
WP.BLL.190205.****	1900 mm (2 panelen)	2050 mm	1238	1560	✓
WP.BLL.200205.****	2000 mm (2 panelen)	2050 mm	1302	1641	✓

in stock = voorraadartikel: enkel in wit te verkrijgen - leveringstermijn 1 week

MAATWERK

Prijzen per zijde, in €, excl. BTW

Artikelnummer	Breedte	Hoogte	Prijsgroep 1	Prijsgroep 2
WP.BLL.02X205.****	201 - 400 mm	2050 mm	376	474
WP.BLL.04X205.****	401 - 799 mm	2050 mm	600	756
WP.BLL.08X205.****	801 - 999 mm	2050 mm	751	946
WP.BLL.10X205.****	1001 - 1199 mm	2050 mm	900	1134
WP.BLL.12X205.****	1201 - 1299 mm	2050 mm	1051	1324
WP.BLL.13X205.****	1301 - 1399 mm (2 panelen)	2050 mm	1126	1419
WP.BLL.14X205.****	1401 - 1599 mm (2 panelen)	2050 mm	1200	1512
WP.BLL.16X205.****	1601 - 1799 mm (2 panelen)	2050 mm	1349	1700
WP.BLL.18X205.****	1801 - 1999 mm (2 panelen)	2050 mm	1668	2102



- Wandpanelen hoogte 1800 - 2040 mm zijn verkrijgbaar aan de prijs van Base Line Low (2050 mm). Dit paneel wordt vervolgens ingekort.
- Wandpanelen hoogte 2060 - 2490 mm zijn verkrijgbaar aan de prijs van Base Line High (2500 mm). Dit paneel wordt vervolgens ingekort.
- Wandpanelen hoger dan 2800 mm zijn verkrijgbaar aan de prijs van Base Line High (2500 mm) met een supplement van 25%.



Gratis transport voor bestellingen > € 500 netto excl. BTW, zie p. 95

WANDPANELEN

DZIGNSTONE

BASE LINE HIGH

****Vul uw artikelcode aan met de gewenste kleurcode!

Prijsgroep 1

F001 = White
F002 = Pergamon
F003 = Concrete Light
F004 = Concrete Dark

Prijsgroep 2

F005 = Imitation Bluestone
F007 = Terrazzo

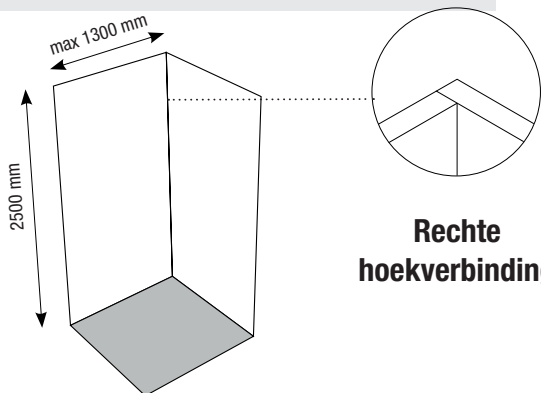

Rechte hoekverbinding

- Vaste hoogte 2500 mm.
- Maatwerk mogelijk op maat van uw doucheplaat.
- Maximale breedte per paneel is 1300 mm. Indien uw wandpaneel breder is dan 1300 mm, worden twee panelen aan elkaar gekoppeld. Voegopvulling met Silk Finish (matte silicone) of Solid Connect. **Gelieve dit door te geven op uw bestelformulier, zie www.dzignstone.com/bestelformulier**



****Vergeet uw artikelcode niet aan te vullen met de gewenste kleur (linksbovenaan deze pagina)!

Bv.: WP.BLH.090250.**** wordt WP.BLH.090250.F001 voor een wit wandpaneel.

Verschillende opstellingen mogelijk:

- **Bestelformulier wandpanelen, zie www.dzignstone.com/bestelformulier**

Recht paneel

L-opstelling

U-opstelling

L-opstelling met extra wand

U-opstelling met extra wanden



STANDAARDMATEN

Prijzen per zijde, in €, excl. BTW

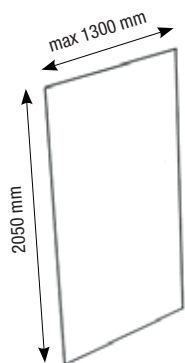

Artikelnummer	Breedte	Hoogte	Prijsgroep 1	Prijsgroep 2	in stock
WP.BLH.070250.****	700 mm	2500 mm	557	702	✓
WP.BLH.080250.****	800 mm	2500 mm	636	801	✓
WP.BLH.090250.****	900 mm	2500 mm	716	902	✓
WP.BLH.100250.****	1000 mm	2500 mm	796	1003	✓
WP.BLH.120250.****	1200 mm	2500 mm	954	1202	✓
WP.BLH.130250.****	1300 mm	2500 mm	1033	1302	✓
WP.BLH.140250.****	1400 mm (2 panelen)	2500 mm	1113	1402	✓
WP.BLH.150250.****	1500 mm (2 panelen)	2500 mm	1191	1501	✓
WP.BLH.160250.****	1600 mm (2 panelen)	2500 mm	1271	1601	✓
WP.BLH.170250.****	1700 mm (2 panelen)	2500 mm	1349	1700	✓
WP.BLH.180250.****	1800 mm (2 panelen)	2500 mm	1429	1801	✓
WP.BLH.190250.****	1900 mm (2 panelen)	2500 mm	1510	1903	✓
WP.BLH.200250.****	2000 mm (2 panelen)	2500 mm	1589	2002	✓

in stock = voorraadartikel: enkel in wit te verkrijgen - leveringstermijn 1 week

MAATWERK

Prijzen per zijde, in €, excl. BTW

Artikelnummer	Breedte	Hoogte	Prijsgroep 1	Prijsgroep 2
WP.BLH.02X250.****	201 - 400 mm	2500 mm	457	576
WP.BLH.04X250.****	401 - 799 mm	2500 mm	732	922
WP.BLH.08X250.****	801 - 999 mm	2500 mm	916	1154
WP.BLH.10X250.****	1001 - 1199 mm	2500 mm	1099	1385
WP.BLH.12X250.****	1201 - 1299 mm	2500 mm	1282	1615
WP.BLH.13X250.****	1301 - 1399 mm (2 panelen)	2500 mm	1374	1731
WP.BLH.14X250.****	1401 - 1599 mm (2 panelen)	2500 mm	1465	1846
WP.BLH.16X250.****	1601 - 1799 mm (2 panelen)	2500 mm	1645	2073
WP.BLH.18X250.****	1801 - 1999 mm (2 panelen)	2500 mm	1831	2307



- Wandpanelen hoogte 1800 - 2040 mm zijn verkrijgbaar aan de prijs van Base Line Low (2050 mm). Dit paneel wordt vervolgens ingekort.
- Wandpanelen hoogte 2060 - 2490 mm zijn verkrijgbaar aan de prijs van Base Line High (2500 mm). Dit paneel wordt vervolgens ingekort.
- Wandpanelen hoger dan 2800 mm zijn verkrijgbaar aan de prijs van Base Line High (2500 mm) met een supplement van 25%.



Gratis transport voor bestellingen > € 500 netto excl. BTW, zie p. 95

WANDPANELEN

DZIGNSTONE

FLEX LINE

****Vul uw artikelcode aan met de gewenste kleurcode!

Prijsgroep 1

F001 = White
F002 = Pergamon
F003 = Concrete Light
F004 = Concrete Dark

Prijsgroep 2

F005 = Imitation Bluestone
F007 = Terrazzo

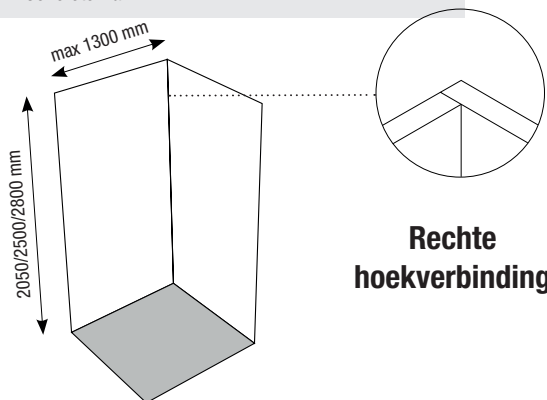

Rechte
hoekverbinding

- Recht afgewerkte panelen voor de ervaren solid surface verwerker
- Maak uw eigen opstelling
- Dzignstone wandpanelen kan u makkelijk zelf verzagen met een roterend zaagblad of widia/diamant zaagblad



****Vergeet uw artikelcode niet aan te vullen met de gewenste kleur (linksbovenaan deze pagina)!

Bv.: WP.BLR.090205.**** wordt WP.BLR.090205.F001 voor een wit wandpaneel.

STANDAARDMATEN

Prijzen per zijde, in €, excl. BTW

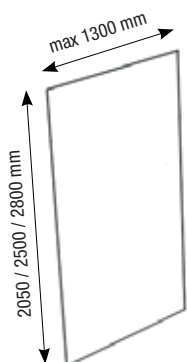

Artikelnummer	Breedte	Hoogte	Prijsgroep 1	Prijsgroep 2	in stock
WP.BLR.070205****	700 mm	2050 mm	456	575	✓
WP.BLR.080205****	800 mm	2050 mm	520	655	✓
WP.BLR.090205****	900 mm	2050 mm	587	740	✓
WP.BLR.100205****	1000 mm	2050mm	652	822	✓
WP.BLR.110205****	1100 mm	2050 mm	691	871	✓
WP.BLR.120205****	1200 mm	2050 mm	783	987	✓
WP.BLR.130205****	1300 mm	2050 mm	848	1068	✓

Artikelnummer	Breedte	Hoogte	Prijsgroep 1	Prijsgroep 2	in stock
WP.BLR.070250****	700 mm	2500 mm	557	702	✓
WP.BLR.080250****	800 mm	2500 mm	636	801	✓
WP.BLR.090250****	900 mm	2500 mm	716	902	✓
WP.BLR.100250****	1000 mm	2500 mm	796	1003	✓
WP.BLR.110250****	1100 mm	2500 mm	875	1103	✓
WP.BLR.120250****	1200 mm	2500 mm	954	1202	✓
WP.BLR.130250****	1300 mm	2500 mm	1033	1302	✓

Artikelnummer	Breedte	Hoogte	Prijsgroep 1	Prijsgroep 2	in stock
WP.BLR.070280****	700 mm	2800 mm	658	829	✓
WP.BLR.080280****	800 mm	2800 mm	752	948	✓
WP.BLR.090280****	900 mm	2800 mm	845	1065	✓
WP.BLR.100280****	1000 mm	2800 mm	967	1218	✓
WP.BLR.110280****	1100 mm	2800 mm	1059	1334	✓
WP.BLR.120280****	1200 mm	2800 mm	1125	1418	✓
WP.BLR.130280****	1300 mm	2800 mm	1218	1535	✓

in stock = voorraadartikel: enkel in wit te verkrijgen - leveringstermijn 1 week

MAATWERK

Prijzen per zijde, in €, excl. BTW

Geen maatwerk mogelijk



Gratis transport voor bestellingen
> € 500 netto excl. BTW, zie p. 95

WANDPANELEN

DZIGNSTONE

FLOW LINE

***Vul uw artikelcode aan met de gewenste kleurcode!

Prijsgroep 1

F001 = White
F002 = Pergamon
F003 = Concrete Light
F004 = Concrete Dark

Prijsgroep 2

F005 = Imitation Bluestone
F007 = Terrazzo

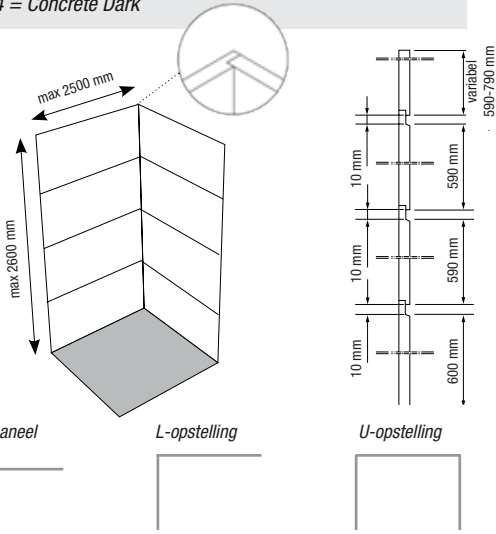

- Wandpaneel bestaat uit 4 losse delen met een totale hoogte tussen 2400 en 2600 mm (grotere hoogtes mogelijk op aanvraag).
- Maatwerk mogelijk in de breedte.
- Maximale breedte per paneel is 1300 mm. Indien uw wandpaneel breder is dan 1300 mm, worden twee panelen aan elkaar gekoppeld.
- Koppeling panelen door middel van een tand/groef hoekverbinding, voegopvulling met Silk Finish (matte silicone) of Solid Connect. **Gelieve dit door te geven op uw bestelformulier, zie www.dzignstone.com/bestelformulier**



***Vergeet uw artikelcode niet aan te vullen met de gewenste kleur (linksbovenaan deze pagina)!

Bv.: WP.FLS.090260.*** wordt WP.FLS.090260.F001 voor een wit wandpaneel.

Verschillende opstellingen mogelijk:

- **Bestelformulier wandpanelen, zie www.dzignstone.com/bestelformulier**

STANDAARDMATEN

Prijzen per zijde, in €, excl. BTW

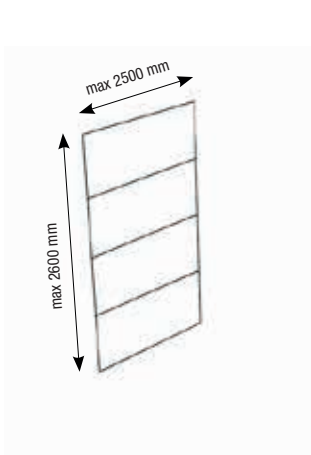

Artikelnummer	Breedte	Hoogte	Prijsgroep 1	Prijsgroep 2
WP.FLS.080260****	800 mm	2400 - 2600 mm	786	990
WP.FLS.090260****	900 mm	2400 - 2600 mm	885	1115
WP.FLS.100260****	1000 mm	2400 - 2600 mm	982	1237
WP.FLS.120260****	1200 mm	2400 - 2600 mm	1179	1486
WP.FLS.130260****	1300 mm	2400 - 2600 mm	1276	1608
WP.FLS.140260****	1400 mm	2400 - 2600 mm	1377	1735
WP.FLS.150260****	1500 mm	2400 - 2600 mm	1474	1857
WP.FLS.160260****	1600 mm	2400 - 2600 mm	1573	1982
WP.FLS.170260****	1700 mm	2400 - 2600 mm	1671	2105
WP.FLS.180260****	1800 mm	2400 - 2600 mm	1767	2226
WP.FLS.190260****	1900 mm	2400 - 2600 mm	1869	2355
WP.FLS.200260****	2000 mm	2400 - 2600 mm	1965	2476
WP.FLS.210260****	2100 mm	2400 - 2600 mm	2063	2599
WP.FLS.220260****	2200 mm	2400 - 2600 mm	2167	2730
WP.FLS.230260****	2300 mm	2400 - 2600 mm	2265	2854
WP.FLS.240260****	2400 mm	2400 - 2600 mm	2355	2967
WP.FLS.250260****	2500 mm	2400 - 2600 mm	2450	3087

MAATWERK

Prijzen per zijde, in €, excl. BTW

Artikelnummer	Breedte	Hoogte	Prijsgroep 1	Prijsgroep 2
WP.FLS.00X260****	50 - 400 mm	2400 - 2600 mm	609	767
WP.FLS.04X260****	401 - 799 mm	2400 - 2600 mm	971	1223
WP.FLS.08X260****	801 - 999 mm	2400 - 2600 mm	1131	1425
WP.FLS.10X260****	1001 - 1199 mm	2400 - 2600 mm	1358	1711
WP.FLS.12X260****	1201 - 1399 mm	2400 - 2600 mm	1585	1997
WP.FLS.14X260****	1401 - 1599 mm	2400 - 2600 mm	1809	2279
WP.FLS.16X260****	1601 - 1799 mm	2400 - 2600 mm	2037	2567
WP.FLS.18X260****	1801 - 1999 mm	2400 - 2600 mm	2264	2853
WP.FLS.20X260****	2001 - 2199 mm	2400 - 2600 mm	2489	3136
WP.FLS.22X260****	2201 - 2399 mm	2400 - 2600 mm	2738	3450
WP.FLS.24X260****	2401 - 2499 mm	2400 - 2600 mm	2984	3760



Gratis transport voor bestellingen > € 500 netto excl. BTW, zie p. 95

****Vul uw artikelcode aan met de gewenste kleurcode!



Prijsgroep 1
White
Pergamon
Concrete Light
Concrete Dark

- **Bestelformulier, zie www.dzignstone.com/bestelformulier**
- Wandpanelen op maat voor afwerking van bad, toilet en muren
- Eenvoudig zelf te bewerken met een roterend zaagblad (bvb. cirkelzaag)
- Geschikt voor zowel doe-het-zelf als interieurbouw
- **Schuren inbegrepen** op zichtbare zijden en oppervlakken
- Extra bewerkingen zijn mogelijk, zie 'Extra bewerkingen'



Gratis transport voor bestellingen
> € 500 netto excl. BTW, zie p.95

MAATWERK - Prijsgroep 1

Prijzen per paneel, in €, excl. BTW

hoogte	breedte 200-500 mm	breedte 501-600 mm	breedte 601-700 mm	breedte 701-800 mm	breedte 801-900 mm	breedte 901-1000 mm	breedte 1001-1100 mm	breedte 1101-1200 mm	breedte 1201-1300 mm
200-500 mm	WP.ILI.00X00X.**** 107	WP.ILI.05X00X.**** 127	WP.ILI.06X00X.**** 150	WP.ILI.07X00X.**** 169	WP.ILI.08X00X.**** 192	WP.ILI.09X00X.**** 211	WP.ILI.10X00X.**** 233	WP.ILI.11X00X.**** 253	WP.ILI.12X00X.**** 275
501-600 mm	WP.ILI.00X05X.**** 127	WP.ILI.05X05X.**** 153	WP.ILI.06X05X.**** 177	WP.ILI.07X05X.**** 203	WP.ILI.08X05X.**** 229	WP.ILI.09X05X.**** 253	WP.ILI.10X05X.**** 281	WP.ILI.11X05X.**** 306	WP.ILI.12X05X.**** 331
601-700 mm	WP.ILI.00X06X.**** 150	WP.ILI.05X06X.**** 177	WP.ILI.06X06X.**** 208	WP.ILI.07X06X.**** 237	WP.ILI.08X06X.**** 267	WP.ILI.09X06X.**** 296	WP.ILI.10X06X.**** 328	WP.ILI.11X06X.**** 358	WP.ILI.12X06X.**** 386
701-800 mm	WP.ILI.00X07X.**** 169	WP.ILI.05X07X.**** 203	WP.ILI.06X07X.**** 237	WP.ILI.07X07X.**** 272	WP.ILI.08X07X.**** 306	WP.ILI.09X07X.**** 339	WP.ILI.10X07X.**** 373	WP.ILI.11X07X.**** 407	WP.ILI.12X07X.**** 442
801-900 mm	WP.ILI.00X08X.**** 192	WP.ILI.05X08X.**** 229	WP.ILI.06X08X.**** 267	WP.ILI.07X08X.**** 306	WP.ILI.08X08X.**** 342	WP.ILI.09X08X.**** 381	WP.ILI.10X08X.**** 420	WP.ILI.11X08X.**** 457	WP.ILI.12X08X.**** 496
901-1000 mm	WP.ILI.00X09X.**** 211	WP.ILI.05X09X.**** 253	WP.ILI.06X09X.**** 296	WP.ILI.07X09X.**** 339	WP.ILI.08X09X.**** 381	WP.ILI.09X09X.**** 423	WP.ILI.10X09X.**** 466	WP.ILI.11X09X.**** 508	WP.ILI.12X09X.**** 553
1001-1100 mm	WP.ILI.00X10X.**** 233	WP.ILI.05X10X.**** 281	WP.ILI.06X10X.**** 328	WP.ILI.07X10X.**** 373	WP.ILI.08X10X.**** 420	WP.ILI.09X10X.**** 466	WP.ILI.10X10X.**** 513	WP.ILI.11X10X.**** 559	WP.ILI.12X10X.**** 606
1101-1200 mm	WP.ILI.00X11X.**** 253	WP.ILI.05X11X.**** 306	WP.ILI.06X11X.**** 358	WP.ILI.07X11X.**** 407	WP.ILI.08X11X.**** 457	WP.ILI.09X11X.**** 508	WP.ILI.10X11X.**** 559	WP.ILI.11X11X.**** 611	WP.ILI.12X11X.**** 660
1201-1300 mm	WP.ILI.00X12X.**** 275	WP.ILI.05X12X.**** 331	WP.ILI.06X12X.**** 386	WP.ILI.07X12X.**** 442	WP.ILI.08X12X.**** 496	WP.ILI.09X12X.**** 553	WP.ILI.10X12X.**** 606	WP.ILI.11X12X.**** 660	WP.ILI.12X12X.**** 716
1301-1400 mm	WP.ILI.00X13X.**** 295	WP.ILI.05X13X.**** 358	WP.ILI.06X13X.**** 416	WP.ILI.07X13X.**** 475	WP.ILI.08X13X.**** 535	WP.ILI.09X13X.**** 594	WP.ILI.10X13X.**** 653	WP.ILI.11X13X.**** 711	WP.ILI.12X13X.**** 770
1401-1500 mm	WP.ILI.00X14X.**** 317	WP.ILI.05X14X.**** 381	WP.ILI.06X14X.**** 446	WP.ILI.07X14X.**** 508	WP.ILI.08X14X.**** 573	WP.ILI.09X14X.**** 636	WP.ILI.10X14X.**** 699	WP.ILI.11X14X.**** 764	WP.ILI.12X14X.**** 826
1501-1600 mm	WP.ILI.00X15X.**** 338	WP.ILI.05X15X.**** 407	WP.ILI.06X15X.**** 475	WP.ILI.07X15X.**** 541	WP.ILI.08X15X.**** 611	WP.ILI.09X15X.**** 677	WP.ILI.10X15X.**** 746	WP.ILI.11X15X.**** 813	WP.ILI.12X15X.**** 882
1601-1700 mm	WP.ILI.00X16X.**** 360	WP.ILI.05X16X.**** 431	WP.ILI.06X16X.**** 505	WP.ILI.07X16X.**** 576	WP.ILI.08X16X.**** 649	WP.ILI.09X16X.**** 722	WP.ILI.10X16X.**** 791	WP.ILI.11X16X.**** 866	WP.ILI.12X16X.**** 936
1701-1800 mm	WP.ILI.00X17X.**** 379	WP.ILI.05X17X.**** 457	WP.ILI.06X17X.**** 535	WP.ILI.07X17X.**** 611	WP.ILI.08X17X.**** 687	WP.ILI.09X17X.**** 764	WP.ILI.10X17X.**** 841	WP.ILI.11X17X.**** 916	WP.ILI.12X17X.**** 992
1801-1900 mm	WP.ILI.00X18X.**** 402	WP.ILI.05X18X.**** 484	WP.ILI.06X18X.**** 563	WP.ILI.07X18X.**** 645	WP.ILI.08X18X.**** 725	WP.ILI.09X18X.**** 806	WP.ILI.10X18X.**** 886	WP.ILI.11X18X.**** 966	WP.ILI.12X18X.**** 1047
1901-2000 mm	WP.ILI.00X19X.**** 422	WP.ILI.05X19X.**** 508	WP.ILI.06X19X.**** 594	WP.ILI.07X19X.**** 677	WP.ILI.08X19X.**** 764	WP.ILI.09X19X.**** 848	WP.ILI.10X19X.**** 933	WP.ILI.11X19X.**** 1016	WP.ILI.12X19X.**** 1101
2001-2100 mm	WP.ILI.00X20X.**** 445	WP.ILI.05X20X.**** 535	WP.ILI.06X20X.**** 623	WP.ILI.07X20X.**** 711	WP.ILI.08X20X.**** 802	WP.ILI.09X20X.**** 890	WP.ILI.10X20X.**** 980	WP.ILI.11X20X.**** 1069	WP.ILI.12X20X.**** 1158
2101-2200 mm	WP.ILI.00X21X.**** 465	WP.ILI.05X21X.**** 559	WP.ILI.06X21X.**** 653	WP.ILI.07X21X.**** 746	WP.ILI.08X21X.**** 841	WP.ILI.09X21X.**** 933	WP.ILI.10X21X.**** 1025	WP.ILI.11X21X.**** 1120	WP.ILI.12X21X.**** 1212
2201-2300 mm	WP.ILI.00X22X.**** 487	WP.ILI.05X22X.**** 585	WP.ILI.06X22X.**** 683	WP.ILI.07X22X.**** 782	WP.ILI.08X22X.**** 878	WP.ILI.09X22X.**** 976	WP.ILI.10X22X.**** 1072	WP.ILI.11X22X.**** 1169	WP.ILI.12X22X.**** 1267
2301-2400 mm	WP.ILI.00X23X.**** 507	WP.ILI.05X23X.**** 611	WP.ILI.06X23X.**** 711	WP.ILI.07X23X.**** 813	WP.ILI.08X23X.**** 916	WP.ILI.09X23X.**** 1016	WP.ILI.10X23X.**** 1120	WP.ILI.11X23X.**** 1220	WP.ILI.12X23X.**** 1324
2401-2500 mm	WP.ILI.00X24X.**** 529	WP.ILI.05X24X.**** 636	WP.ILI.06X24X.**** 742	WP.ILI.07X24X.**** 848	WP.ILI.08X24X.**** 954	WP.ILI.09X24X.**** 1060	WP.ILI.10X24X.**** 1166	WP.ILI.11X24X.**** 1271	WP.ILI.12X24X.**** 1379
2501-2800 mm	WP.ILI.00X25X.**** 552	WP.ILI.05X25X.**** 660	WP.ILI.06X25X.**** 773	WP.ILI.07X25X.**** 882	WP.ILI.08X25X.**** 993	WP.ILI.09X25X.**** 1102	WP.ILI.10X25X.**** 1212	WP.ILI.11X25X.**** 1322	WP.ILI.12X25X.**** 1433

****Vul uw artikelcode aan met de gewenste kleurcode!



Prijsgroep 2
F005 = Imitation Bluestone
F007 = Terrazzo



Gratis transport voor bestellingen
> € 500 netto excl. BTW, zie p. 95

- **Bestelformulier, zie www.dzignstone.com/bestelformulier**
- Wandpanelen op maat voor afwerking van bad, toilet en muren
- Eenvoudig zelf te bewerken met een roterend zaagblad (bvb. cirkelzaag)
- Geschikt voor zowel doe-het-zelf als interieurbouw
- **Schuren inbegrepen** op zichtbare zijden en oppervlakken
- Extra bewerkingen zijn mogelijk, zie 'Extra bewerkingen'

MAATWERK - Prijsgroep 2

Prijzen per paneel, in €, excl. BTW

hoogte	breedte 200-500 mm	breedte 501-600 mm	breedte 601-700 mm	breedte 701-800 mm	breedte 801-900 mm	breedte 901-1000 mm	breedte 1001-1100 mm	breedte 1101-1200 mm	breedte 1201-1300 mm
200-500 mm	WP.ILI.00X00X.**** 135	WP.ILI.05X00X.**** 160	WP.ILI.06X00X.**** 189	WP.ILI.07X00X.**** 213	WP.ILI.08X00X.**** 242	WP.ILI.09X00X.**** 266	WP.ILI.10X00X.**** 294	WP.ILI.11X00X.**** 319	WP.ILI.12X00X.**** 347
501-600 mm	WP.ILI.00X05X.**** 160	WP.ILI.05X05X.**** 193	WP.ILI.06X05X.**** 223	WP.ILI.07X05X.**** 256	WP.ILI.08X05X.**** 289	WP.ILI.09X05X.**** 319	WP.ILI.10X05X.**** 354	WP.ILI.11X05X.**** 386	WP.ILI.12X05X.**** 417
601-700 mm	WP.ILI.00X06X.**** 189	WP.ILI.05X06X.**** 223	WP.ILI.06X06X.**** 262	WP.ILI.07X06X.**** 299	WP.ILI.08X06X.**** 336	WP.ILI.09X06X.**** 373	WP.ILI.10X06X.**** 413	WP.ILI.11X06X.**** 451	WP.ILI.12X06X.**** 486
701-800 mm	WP.ILI.00X07X.**** 213	WP.ILI.05X07X.**** 256	WP.ILI.06X07X.**** 299	WP.ILI.07X07X.**** 343	WP.ILI.08X07X.**** 386	WP.ILI.09X07X.**** 427	WP.ILI.10X07X.**** 470	WP.ILI.11X07X.**** 513	WP.ILI.12X07X.**** 557
801-900 mm	WP.ILI.00X08X.**** 242	WP.ILI.05X08X.**** 289	WP.ILI.06X08X.**** 336	WP.ILI.07X08X.**** 386	WP.ILI.08X08X.**** 431	WP.ILI.09X08X.**** 480	WP.ILI.10X08X.**** 529	WP.ILI.11X08X.**** 576	WP.ILI.12X08X.**** 625
901-1000 mm	WP.ILI.00X09X.**** 266	WP.ILI.05X09X.**** 319	WP.ILI.06X09X.**** 373	WP.ILI.07X09X.**** 427	WP.ILI.08X09X.**** 480	WP.ILI.09X09X.**** 533	WP.ILI.10X09X.**** 587	WP.ILI.11X09X.**** 640	WP.ILI.12X09X.**** 697
1001-1100 mm	WP.ILI.00X10X.**** 294	WP.ILI.05X10X.**** 354	WP.ILI.06X10X.**** 413	WP.ILI.07X10X.**** 470	WP.ILI.08X10X.**** 529	WP.ILI.09X10X.**** 587	WP.ILI.10X10X.**** 646	WP.ILI.11X10X.**** 704	WP.ILI.12X10X.**** 764
1101-1200 mm	WP.ILI.00X11X.**** 319	WP.ILI.05X11X.**** 386	WP.ILI.06X11X.**** 451	WP.ILI.07X11X.**** 513	WP.ILI.08X11X.**** 576	WP.ILI.09X11X.**** 640	WP.ILI.10X11X.**** 704	WP.ILI.11X11X.**** 770	WP.ILI.12X11X.**** 832
1201-1300 mm	WP.ILI.00X12X.**** 347	WP.ILI.05X12X.**** 417	WP.ILI.06X12X.**** 486	WP.ILI.07X12X.**** 557	WP.ILI.08X12X.**** 625	WP.ILI.09X12X.**** 697	WP.ILI.10X12X.**** 764	WP.ILI.11X12X.**** 832	WP.ILI.12X12X.**** 902
1301-1400 mm	WP.ILI.00X13X.**** 372	WP.ILI.05X13X.**** 451	WP.ILI.06X13X.**** 524	WP.ILI.07X13X.**** 599	WP.ILI.08X13X.**** 674	WP.ILI.09X13X.**** 748	WP.ILI.10X13X.**** 823	WP.ILI.11X13X.**** 896	WP.ILI.12X13X.**** 970
1401-1500 mm	WP.ILI.00X14X.**** 399	WP.ILI.05X14X.**** 480	WP.ILI.06X14X.**** 562	WP.ILI.07X14X.**** 640	WP.ILI.08X14X.**** 722	WP.ILI.09X14X.**** 801	WP.ILI.10X14X.**** 881	WP.ILI.11X14X.**** 963	WP.ILI.12X14X.**** 1041
1501-1600 mm	WP.ILI.00X15X.**** 426	WP.ILI.05X15X.**** 513	WP.ILI.06X15X.**** 599	WP.ILI.07X15X.**** 682	WP.ILI.08X15X.**** 770	WP.ILI.09X15X.**** 853	WP.ILI.10X15X.**** 940	WP.ILI.11X15X.**** 1024	WP.ILI.12X15X.**** 1111
1601-1700 mm	WP.ILI.00X16X.**** 454	WP.ILI.05X16X.**** 543	WP.ILI.06X16X.**** 636	WP.ILI.07X16X.**** 726	WP.ILI.08X16X.**** 818	WP.ILI.09X16X.**** 910	WP.ILI.10X16X.**** 997	WP.ILI.11X16X.**** 1091	WP.ILI.12X16X.**** 1179
1701-1800 mm	WP.ILI.00X17X.**** 478	WP.ILI.05X17X.**** 576	WP.ILI.06X17X.**** 674	WP.ILI.07X17X.**** 770	WP.ILI.08X17X.**** 866	WP.ILI.09X17X.**** 963	WP.ILI.10X17X.**** 1060	WP.ILI.11X17X.**** 1154	WP.ILI.12X17X.**** 1250
1801-1900 mm	WP.ILI.00X18X.**** 507	WP.ILI.05X18X.**** 610	WP.ILI.06X18X.**** 709	WP.ILI.07X18X.**** 813	WP.ILI.08X18X.**** 914	WP.ILI.09X18X.**** 1016	WP.ILI.10X18X.**** 1116	WP.ILI.11X18X.**** 1217	WP.ILI.12X18X.**** 1319
1901-2000 mm	WP.ILI.00X19X.**** 532	WP.ILI.05X19X.**** 640	WP.ILI.06X19X.**** 748	WP.ILI.07X19X.**** 853	WP.ILI.08X19X.**** 963	WP.ILI.09X19X.**** 1068	WP.ILI.10X19X.**** 1176	WP.ILI.11X19X.**** 1280	WP.ILI.12X19X.**** 1387
2001-2100 mm	WP.ILI.00X20X.**** 561	WP.ILI.05X20X.**** 674	WP.ILI.06X20X.**** 785	WP.ILI.07X20X.**** 896	WP.ILI.08X20X.**** 1011	WP.ILI.09X20X.**** 1121	WP.ILI.10X20X.**** 1235	WP.ILI.11X20X.**** 1347	WP.ILI.12X20X.**** 1459
2101-2200 mm	WP.ILI.00X21X.**** 586	WP.ILI.05X21X.**** 704	WP.ILI.06X21X.**** 823	WP.ILI.07X21X.**** 940	WP.ILI.08X21X.**** 1060	WP.ILI.09X21X.**** 1176	WP.ILI.10X21X.**** 1292	WP.ILI.11X21X.**** 1411	WP.ILI.12X21X.**** 1527
2201-2300 mm	WP.ILI.00X22X.**** 614	WP.ILI.05X22X.**** 737	WP.ILI.06X22X.**** 861	WP.ILI.07X22X.**** 985	WP.ILI.08X22X.**** 1106	WP.ILI.09X22X.**** 1230	WP.ILI.10X22X.**** 1351	WP.ILI.11X22X.**** 1473	WP.ILI.12X22X.**** 1596
2301-2400 mm	WP.ILI.00X23X.**** 639	WP.ILI.05X23X.**** 770	WP.ILI.06X23X.**** 896	WP.ILI.07X23X.**** 1024	WP.ILI.08X23X.**** 1154	WP.ILI.09X23X.**** 1280	WP.ILI.10X23X.**** 1411	WP.ILI.11X23X.**** 1537	WP.ILI.12X23X.**** 1668
2401-2500 mm	WP.ILI.00X24X.**** 667	WP.ILI.05X24X.**** 801	WP.ILI.06X24X.**** 935	WP.ILI.07X24X.**** 1068	WP.ILI.08X24X.**** 1202	WP.ILI.09X24X.**** 1336	WP.ILI.10X24X.**** 1469	WP.ILI.11X24X.**** 1601	WP.ILI.12X24X.**** 1738
2501-2800 mm	WP.ILI.00X25X.**** 696	WP.ILI.05X25X.**** 832	WP.ILI.06X25X.**** 974	WP.ILI.07X25X.**** 1111	WP.ILI.08X25X.**** 1251	WP.ILI.09X25X.**** 1389	WP.ILI.10X25X.**** 1527	WP.ILI.11X25X.**** 1666	WP.ILI.12X25X.**** 1806

Dzignstone panelen kan u makkelijk zelf verzagen met een roterend zaagblad of een widia/diamant zaagblad.

Boringen kunnen perfect gebeuren met een klokboor. U kan deze bewerkingen ook door ons laten uitvoeren.

GROEVEN

Prijs per lopende meter, in €, excl. BTW

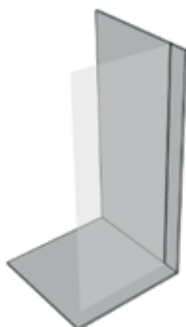

Artikelnummer	Omschrijving	Diepte groef	Breedte groef	Prijs
DP.XBGR.01	groef in Dzignstone wandpaneel voor glazen douchewand	5 mm	tussen 8 en 13 mm	40

Breedte van de groef naar wens tussen 8 mm - 13 mm (afh. van dikte van het glas)
Diepte van de groef: vast 5 mm



Gelieve bij de bestelling van uw wandpanelen duidelijk te vermelden

- waar u deze groef wenst
- hoe dik het glas van uw douchewand is
- hoe hoog uw glazen douchewand is

TIP: MEET UW GLASWAND PAS OP NA PLAATSING VAN DOUCHEPLAAT EN WANDPANELEN

BORINGEN / UITSPARINGEN

Prijs per boring, in €, excl. BTW

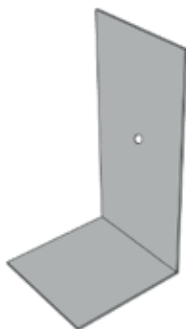

Artikelnummer	Omschrijving	Prijs
WP.XBBO.01	boring in Dzignstone < 40 mm	35
WP.XBBO.02	boring in Dzignstone > 40 mm en < 125 mm	75
WP.XBBO.05	uitsparingen > 125 mm (bv voor Sunshower)	214

Boringen in wandpanelen voor leidingen, toletaansluitingen, verlichting, etc.
Ook zelf uit te voeren met behulp van een klokboor.

Gelieve bij de bestelling van uw doucheplaat duidelijk te vermelden

- gewenste diameter van de boring(en)
- gewenste situering van de boring(en)

VERSTEKKEN

Artikelnummer	Omschrijving	Prijs
SSVE	verstek prijs per lopende meter	75



Gratis transport voor bestellingen
> € 500 netto excl. BTW, zie p. 95

ACCESSOIRES

Prijzen per zijde, in €, excl. BTW

SILK FINISH (MATTE SILICONE)

Prijzen in €, excl. BTW



Artikelnummer	Omschrijving	Compatibele DZ kleur	Verpakking	Prijs	in stock
I2900	Silk Finish	White	per stuk	26,8	✓
I2901	Silk Finish	Pergamon	per stuk	26,8	✓
I2902	Silk Finish	Concrete Light	per stuk	26,8	✓
I2903	Silk Finish	Concrete Dark	per stuk	26,8	✓
I2905	Silk Finish	Imitation Bluestone	per stuk	30,7	✓
LM00076	Voegspatels	-	per set	13	✓

SOLID CONNECT

Prijzen in €, excl. BTW



Artikelnummer	Omschrijving	Compatibele DZ kleur	Verpakking	Prijs	in stock
LM00050	Solid Connect (50 ml) incl. tip*	White	per stuk	14	✓
LM00051	Solid Connect (50 ml) incl. tip*	Concrete Light	per stuk	14	✓
LM00052	Solid Connect (50 ml) incl. tip*	Concrete Dark	per stuk	14	✓
LM00054	Solid Connect (50 ml) incl. tip*	Pergamon	per stuk	14	✓
LM00057	Solid Connect (50 ml) incl. tip*	Imitation Bluestone	per stuk	14	✓
LMMIXTIPS	Mixer tips 50 ml Solid Connect	-	per stuk	2	✓
LMDISPEN	Pistool Solid Connect	-	per stuk	93	✓
I2477	Platenspanner	-	per stuk	262	✓

*Richtlijn: 1 tube Solid Connect nodig per 2,5 lopende meter



Opgelet!
Pistool Solid Connect nodig voor verwerking. Pistool is herbruikbaar.

POLYMEERLIJM

Prijzen in €, excl. BTW



Artikelnummer	Omschrijving	Kleur	Verpakking	Prijs	in stock
I0855	Tube polymeerlijm**	wit	per stuk	18	✓

** Richtlijn: 1 tube lijm nodig per 0,8 m²



Dzignstone panelen kan u makkelijk zelf verzagen met een roterend zaagblad of widia/diamant zaagblad. Boringen kunnen perfect gebeuren met een klokboor. U kan deze ook door ons laten uitvoeren, zie 'Extra bewerkingen'

in stock = voorraadartikel: enkel in wit te verkrijgen - levertermijn 1 week



Gratis transport voor bestellingen
> € 500 netto excl. BTW, zie p. 95

****Vul uw artikelcode aan met de gewenste kleurcode!

Prijsgroep 1

F001 = White
F002 = Pergamon
F003 = Concrete Light
F004 = Concrete Dark

Prijsgroep 2

F005 = Imitation Bluestone
F007 = Terrazzo

Enkel verkrijgbaar met een matte afwerking.
Kan gebruikt worden in combinatie met al onze wandpanelen.

DOUCHE ZITJE

Prijzen per stuk, in €, excl. BTW

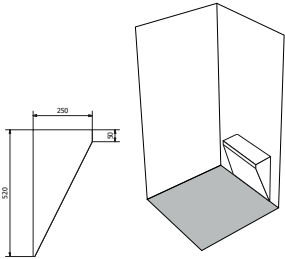

Artikelnummer	Omschrijving	Breedte	Hoogte	Diepte	Prijsgroep 1	Prijsgroep 2
WP.ACSE060.****	Douche zitje 60 cm	600 mm	550 mm	250 mm	773	974
WP.ACSE070.****	Douche zitje 70 cm	700 mm	550 mm	250 mm	851	1072

Inclusief montageset

INBOUWNISSEN (binnenmaat)

Prijzen per stuk, in €, excl. BTW

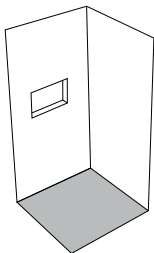

Artikelnummer	Omschrijving	Breedte	Hoogte	Diepte	Prijsgroep 1	Prijsgroep 2
INNIO1.ZV.****	Inbouwnis 332x332	332 mm	332 mm	80 mm	327	412
INNIO2.ZV.****	Inbouwnis 332x532	532 mm	332 mm	80 mm	421	530
INNIO3.ZV.****	Inbouwnis 332x982	982 mm	332 mm	80 mm	633	798
INNIO1.MV.****	Inbouwnis incl. LED 332x332*	332 mm	332 mm	80 mm	551	694
INNIO2.MV.****	Inbouwnis incl. LED 332x532*	532 mm	332 mm	80 mm	644	811
INNIO3.MV.****	Inbouwnis incl. LED 332x982*	982 mm	332 mm	80 mm	856	1079

Nis voorgemonteerd in wandpaneel, wandpaneel niet inclusief in prijs.
Maatwerk mogelijk.

Situering naar keuze, rekening houdend met volgende beperkingen:

- Nis moet altijd binnen één paneel blijven
- Nis moet altijd 75 mm van elke rand verwijderd blijven (geen hoeknis mogelijk)

* Verlichting IP67 waterdicht. Transfo los meegeleverd.
Transfo en dimmer moeten verplicht buiten de natte doucheceel geplaatst worden.

OPBOUWNISSEN (buitenmaat)

Prijzen per stuk, in €, excl. BTW

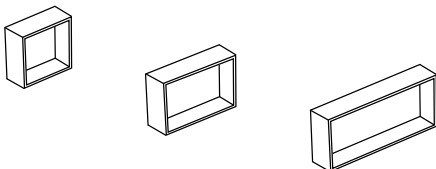

Artikelnummer	Omschrijving	Breedte	Hoogte	Diepte	Prijsgroep 1	Prijsgroep 2
OPNIO1.ZV.****	Opbouwnis 330x330	330 mm	330 mm	110 mm	314	396
OPNIO2.ZV.****	Opbouwnis 480x330	480 mm	330 mm	110 mm	356	449
OPNIO3.ZV.****	Opbouwnis 630x330	630 mm	330 mm	110 mm	397	500
OPNIO1.MV.****	Opbouwnis incl. LED 330x330**	330 mm	330 mm	110 mm	538	678
OPNIO2.MV.****	Opbouwnis incl. LED 480x330**	480 mm	330 mm	110 mm	579	730
OPNIO3.MV.****	Opbouwnis incl. LED 630x330**	630 mm	330 mm	110 mm	621	782

Ophangstelsel inclusief
Maatwerk mogelijk

**Transfo los meegeleverd.
Opbouwnissen met verlichting **niet** geschikt voor plaatsing in de doucheceel.



Gratis transport voor bestellingen
> € 500 netto excl. BTW, zie p. 95

****Vul uw artikelcode aan met de gewenste kleurcode!

Prijsgroep 1

F001 = White
F002 = Pergamon
F003 = Concrete Light
F004 = Concrete Dark

Prijsgroep 2

F005 = Imitation Bluestone
F007 = Terrazzo*

Enkel verkrijgbaar met een matte afwerking.
Kan gebruikt worden in combinatie met al onze wandpanelen.

DRIEHOEKIGE LEGGER



Prijzen per stuk, in €, excl. BTW

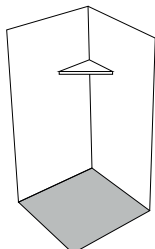

Artikelnummer	Omschrijving	Breedte	Diepte	Dikte	Prijsgroep 1	Prijsgroep 2
WPACLD01.****	Driehoekige legger 15 cm	150 mm	150 mm	20 mm	178	224
WPACLD02.****	Driehoekige legger 20 cm	200 mm	200 mm	20 mm	196	247



* Terrazzo niet mogelijk

LEGGERS 2 CM



Prijzen per stuk, in €, excl. BTW

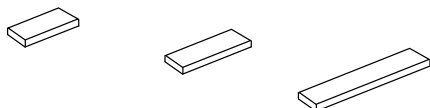

Artikelnummer	Omschrijving	Breedte	Diepte	Dikte	Prijsgroep 1	Prijsgroep 2
WPACDL03.****	Legger 330x120x20	120 mm	330 mm	20 mm	198	249
WPACDL04.****	Legger 480x120x20	120 mm	480 mm	20 mm	215	271
WPACDL05.****	Legger 630x120x20	120 mm	630 mm	20 mm	236	297
WPACDL06.****	Legger 1000x120x20	120 mm	1000 mm	20 mm	259	326
WPACDL11.****	Legger incl. LED 330x120x20**	120 mm	330 mm	20 mm	322	406
WPACDL12.****	Legger incl. LED 480x120x20**	120 mm	480 mm	20 mm	345	435
WPACDL13.****	Legger incl. LED 630x120x20**	120 mm	630 mm	20 mm	356	449
WPACDL14.****	Legger incl. LED 1000x120x20**	120 mm	1000 mm	20 mm	373	470

Ophangstelsysteem inclusief

Maatwerk op aanvraag. Min. lengte 33 cm - max. lengte 100 cm. Max. breedte 12 cm.

** Transfo los meegeleverd



* Terrazzo niet mogelijk

LEGGERS 5 CM

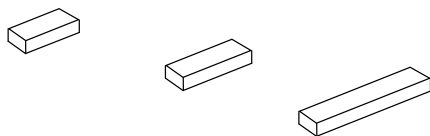

Artikelnummer	Omschrijving	Breedte	Diepte	Dikte	Prijsgroep 1	Prijsgroep 2
WPACDL07.****	Legger 330x120x50	120 mm	330 mm	50 mm	314	396
WPACDL08.****	Legger 480x120x50	120 mm	480 mm	50 mm	323	407
WPACDL09.****	Legger 630x120x50	120 mm	630 mm	50 mm	340	428
WPACDL10.****	Legger 1000x120x50	120 mm	1000 mm	50 mm	379	478
WPACDL15.****	Legger incl. LED 330x120x50***	120 mm	330 mm	50 mm	496	625
WPACDL16.****	Legger incl. LED 480x120x50***	120 mm	480 mm	50 mm	520	655
WPACDL17.****	Legger incl. LED 630x120x50***	120 mm	630 mm	50 mm	536	675
WPACDL18.****	Legger incl. LED 1000x120x50***	120 mm	1000 mm	50 mm	596	751

Ophangstelsysteem inclusief

Maatwerk op aanvraag. Min. lengte 33 cm - max. lengte 100 cm. Max. breedte 12 cm.

*** Transfo ingebouwd



Gratis transport voor bestellingen
> € 500 netto excl. BTW, zie p. 95

WASTAFELBLADEN

DZIGNSTONE

EVORA

****Vul uw artikelcode aan met de gewenste kleurcode!

Prijsgroep 1

F001 = White
F002 = Pergamon
F003 = Concrete Light
F004 = Concrete Dark

Prijsgroep 2

F005 = Imitation Bluestone

- Type afmetingen*
- Hoogte: 2 cm*
- Plug niet meegeleverd
- Mogelijk met (standaard) of zonder kraangaten. Indien het aantal kraangaten dient te wijzigen, gelieve dit te vermelden bij bestelling.
- Enkel verkrijgbaar met een matte afwerking.

TE MONTEREN OP DE ONDERKAST

STANDAARDMATEN



MET PLUG (NIET MEEGELEVERD)

Prijzen in €, excl. BTW

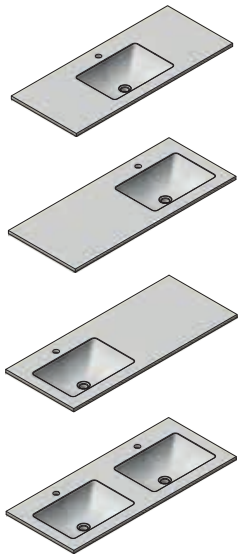

Artikelnummer	Omschrijving*	Diepte*	Prijsgroep 1	Prijsgroep 2
EV.SS.0600.1.****	Wastafelblad 60 cm; 1 wasbak 46 cm; 1 kraangat	50 cm	760	958
EV.SS.0700.1.****	Wastafelblad 70 cm; 1 wasbak 46 cm; 1 kraangat	50 cm	854	1076
EV.SS.0800.1.****	Wastafelblad 80 cm; 1 wasbak 46 cm; 1 kraangat	50 cm	948	1194
EV.SS.0900.1.****	Wastafelblad 90 cm; 1 wasbak 46 cm midden; 1 kraangat	50 cm	1043	1314
EV.SS.0900.1L.****	Wastafelblad 90 cm; 1 wasbak 46 cm links; 1 kraangat	50 cm	1043	1314
EV.SS.0900.1R.****	Wastafelblad 90 cm; 1 wasbak 46 cm rechts; 1 kraangat	50 cm	1043	1314
EV.SS.1000.1.****	Wastafelblad 100 cm; 1 wasbak 46 cm midden; 1 kraangat	50 cm	1136	1431
EV.SS.1000.1L.****	Wastafelblad 100 cm; 1 wasbak 46 cm links; 1 kraangat	50 cm	1136	1431
EV.SS.1000.1R.****	Wastafelblad 100 cm; 1 wasbak 46 cm rechts; 1 kraangat	50 cm	1136	1431
EV.SS.1200.1.****	Wastafelblad 120 cm; 1 wasbak 46 cm midden; 1 kraangat	50 cm	1327	1672
EV.SS.1200.1L.****	Wastafelblad 120 cm; 1 wasbak 46 cm links; 1 kraangat	50 cm	1327	1672
EV.SS.1200.1R.****	Wastafelblad 120 cm; 1 wasbak 46 cm rechts; 1 kraangat	50 cm	1327	1672
EV.SS.1200.2.****	Wastafelblad 120 cm; 2 wasbakken 46 cm; 2 kraangaten	50 cm	1469	1851
EV.SS.1400.1.****	Wastafelblad 140 cm; 1 wasbak 46 cm midden; 1 kraangat	50 cm	1515	1909
EV.SS.1400.1L.****	Wastafelblad 140 cm; 1 wasbak 46 cm links; 1 kraangat	50 cm	1515	1909
EV.SS.1400.1R.****	Wastafelblad 140 cm; 1 wasbak 46 cm rechts; 1 kraangat	50 cm	1515	1909
EV.SS.1400.2.****	Wastafelblad 140 cm; 2 wasbakken 46 cm; 2 kraangaten	50 cm	1656	2087
EV.SS.1600.1.****	Wastafelblad 160 cm; 1 wasbak 46 cm midden; 1 kraangat	50 cm	1703	2146
EV.SS.1600.1L.****	Wastafelblad 160 cm; 1 wasbak 46 cm links; 1 kraangat	50 cm	1703	2146
EV.SS.1600.1R.****	Wastafelblad 160 cm; 1 wasbak 46 cm rechts; 1 kraangat	50 cm	1703	2146
EV.SS.1600.2.****	Wastafelblad 160 cm; 2 wasbakken 46 cm; 2 kraangaten	50 cm	1844	2323
EV.SS.1800.1.****	Wastafelblad 180 cm; 1 wasbak 46 cm midden; 1 kraangat	50 cm	1891	2383
EV.SS.1800.1L.****	Wastafelblad 180 cm; 1 wasbak 46 cm links; 1 kraangat	50 cm	1891	2383
EV.SS.1800.1R.****	Wastafelblad 180 cm; 1 wasbak 46 cm rechts; 1 kraangat	50 cm	1891	2383
EV.SS.1800.2.****	Wastafelblad 180 cm; 2 wasbakken 46 cm; 2 kraangaten	50 cm	2032	2560
EV.SS.2000.1.****	Wastafelblad 200 cm; 1 wasbak 46 cm midden; 1 kraangat	50 cm	2079	2620
EV.SS.2000.1L.****	Wastafelblad 200 cm; 1 wasbak 46 cm links; 1 kraangat	50 cm	2079	2620
EV.SS.2000.1R.****	Wastafelblad 200 cm; 1 wasbak 46 cm rechts; 1 kraangat	50 cm	2079	2620
EV.SS.2000.2.****	Wastafelblad 200 cm; 2 wasbakken 46 cm; 2 kraangaten	50 cm	2219	2796

MAATWERK



MET PLUG (NIET MEEGELEVERD)

Prijzen per cm in €, excl. BTW

Omschrijving*	Prijsgroep 1	Prijsgroep 2
Wastafelblad 60,1 - 240 cm; supplement per cm	14	17
Wastafelblad > 240 cm	prijs op aanvraag	

Afmeting x cm prijs

Rekenvoorbeeld:

Wastafelblad 78 cm; 1 wasbak 46 cm midden; 1 kraangat; prijsgroep 1
78 cm x €14 = € 1092



***Type afmetingen, effectieve afmetingen zie technische tekening.** De producten in solid surface worden gegoten in mallen. Op deze producten kan er een krimp optreden van maximaal 1%. De producten dienen steeds gemeten te worden aan de onderzijde doordat deze conisch zijn.



VRIJHANGENDE MONTAGE niet mogelijk.

Wastafelblad en wasbak in één stuk gegoten. **De wasbakmaten blijven steeds ongewijzigd.** Plug wordt niet meegeleverd. Bij aanvraag prijs wastafelblad > 240 cm, gelieve het aantal gewenste wasbakken en de afmeting ervan aan te geven.



Gratis transport voor bestellingen > € 500 netto excl. BTW, zie p. 95

WASTAFELBLADEN

DZIGNSTONE

PURE

****Vul uw artikelcode aan met de gewenste kleurcode!

Prijsgroep 1

F001 = White
F002 = Pergamon
F003 = Concrete Light
F004 = Concrete Dark

Prijsgroep 2

F005 = Imitation Bluestone

- Type afmetingen*
- Hoogte: 8 cm*
- Met geïntegreerde I-Drain® sifon. Standaard inleglatje in dezelfde kleur als het wastafelblad.
- Prijzen van de wastafelbladen zijn incl. steunen
- Mogelijk met (standaard) of zonder kraangaten. Indien het aantal kraangaten dient te wijzigen, gelieve dit te vermelden bij bestelling.
- Enkel verkrijgbaar met een matte afwerking.
- **Inleglatje met PVD coating supplement €140 per rooster Kleur Copper, Chocolate, Yellow Gold, Light Gold, Gunmetal Black, Metal Black. Kleur apart vermelden op bestelformulier. Maximum lengte 1200 mm. Levertermijn ± 16 weken.**

VRIJHANGENDE MONTAGE

STANDAARDMATEN



MET I-DRAIN®

Prijzen in €, excl. BTW

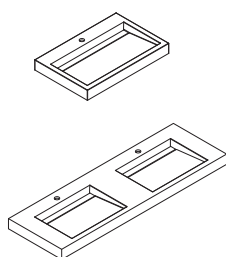

Artikelnummer	Omschrijving*	Diepte*	Prijsgroep 1	Prijsgroep 2
PU.SS.0750.1V.****	Wastafelblad 75 cm; 1 wasbak I-DRAIN® 66 cm; 1 kraangat	48 cm	853	1075
PU.SS.1000.1V.****	Wastafelblad 100 cm; 1 wasbak I-DRAIN® 90 cm; 2 kraangaten	48 cm	993	1251
PU.SS.1200.2V.****	Wastafelblad 120 cm; 2 wasbakken I-DRAIN® 50 cm; 2 kraangaten	48 cm	1425	1796
PU.SS.1500.2V.****	Wastafelblad 150 cm; 2 wasbakken I-DRAIN® 50 cm; 2 kraangaten	48 cm	1741	2194
PU.SS.1400.2V.****	Wastafelblad 140 cm; 2 wasbakken I-DRAIN® 50 cm; 2 kraangaten	53 cm	1717	2163
PU.SS.1800.2V.****	Wastafelblad 180 cm; 2 wasbakken I-DRAIN® 60 cm; 2 kraangaten	53 cm	2328	2933
PU.SS.2000.2V.****	Wastafelblad 200 cm; 2 wasbakken I-DRAIN® 70 cm; 2 kraangaten	53 cm	2602	3279

MAATWERK



MET I-DRAIN®

Prijzen per cm in €, excl. BTW

Omschrijving*	Prijsgroep 1	Prijsgroep 2
Wastafelblad 75,1 - 300 cm; supplement per cm	14	17
Wastafelblad > 300 cm	prijs op aanvraag	

Afmeting x cm prijs

Rekenvoorbeeld:

Wastafelblad 78 cm; 1 wasbak I-DRAIN® 66 cm; 1 kraangat; prijsgroep 1
78 cm x €14 = € 1092



***Type afmetingen, effectieve afmetingen zie technische tekening.** De producten in solid surface worden gegoten in mallen. Op deze producten kan er een krimp optreden van maximaal 1%. De producten dienen steeds gemeten te worden aan de onderzijde doordat deze conisch zijn.



De wasbakmaten blijven steeds ongewijzigd.

Bij aanvraag prijs wastafelblad > 300 cm, gelieve het aantal gewenste wasbakken en de afmeting ervan aan te geven.



Gratis transport voor bestellingen > € 500 netto excl. BTW, zie p. 95

WASTAFELBLADEN DZIGNSTONE

VICTORY

****Vul uw artikelcode aan met de gewenste kleurcode!

Prijsgroep 1

F001 = White
F002 = Pergamon
F003 = Concrete Light
F004 = Concrete Dark

Prijsgroep 2

F005 = Imitation Bluestone

- Type afmetingen*
- Hoogte: 8 cm*
- Met geïntegreerde I-Drain® sifon. Standaard inleglatje in dezelfde kleur als het wastafelblad.
- Mogelijk met (standaard) of zonder kraangaten. Indien het aantal kraangaten dient te wijzigen, gelieve dit te vermelden bij bestelling.
- Enkel verkrijgbaar met een matte afwerking.
- **Inleglatje met PVD coating supplement €140 per rooster**
Kleur Copper, Chocolate, Yellow Gold, Light Gold, Gunmetal Black, Metal Black. Kleur apart vermelden op bestelformulier. Maximum lengte 1200 mm. Levertermijn ± 16 weken.

TE MONTEREN OP DE ONDERKAST

STANDAARDMATEN



MET I-DRAIN®

Prijzen in €, excl. BTW



Artikelnummer	Omschrijving*	Diepte*	Prijsgroep 1	Prijsgroep 2
VI.SS.1200.1.****	Wastafelblad 120 cm; met wasbak I-DRAIN® 87 cm; 2 kraangaten	53 cm	1267	1596
VI.SS.1500.1.****	Wastafelblad 150 cm; met wasbak I-DRAIN® 107 cm; 2 kraangaten	53 cm	1527	1924

MAATWERK



MET I-DRAIN®

Prijzen per cm in €, excl. BTW

Omschrijving*	Prijsgroep 1	Prijsgroep 2
Wastafelblad 100 - 300 cm; supplement per cm	14	17
Wastafelblad > 300 cm	prijs op aanvraag	

Afmeting x cm prijs

Rekenvoorbeeld:

Wastafelblad 122 cm; met wasbak I-DRAIN® 87 cm; 2 kraangaten; prijsgroep 1
122 cm x €14 = € 1708



***Type afmetingen, effectieve afmetingen zie technische tekening.** De producten in solid surface worden gegoten in mallen. Op deze producten kan er een krimp optreden van maximaal 1%. De producten dienen steeds gemeten te worden aan de onderzijde doordat deze conisch zijn.



Wastafel loopt schuin vanaf voorkant blad.

De wasbakmaten blijven steeds ongewijzigd.

Bij aanvraag prijs wastafelblad > 300 cm, gelieve het aantal gewenste wasbakken en de afmeting ervan aan te geven.

VRIJHANGENDE MONTAGE

Bovenstaande wastafelbladen zijn ook vrijhangend te gebruiken (+ €111 voor rugboringen en montageset).



Gratis transport voor bestellingen
> € 500 netto excl. BTW, zie p. 95

WASTAFELBLADEN DZIGNSTONE

PREMIUM

****Vul uw artikelcode aan met de gewenste kleurcode!

Prijsgroep 1

F001 = White
F002 = Pergamon
F003 = Concrete Light
F004 = Concrete Dark

Prijsgroep 2

F005 = Imitation Bluestone

- Type afmetingen*
- Hoogte: 8 cm*
- Met geïntegreerde I-Drain® sifon of plug (plug niet meegeleverd). Standaard inleglatje in dezelfde kleur als het wastafelblad.
- Mogelijk met (standaard) of zonder kraangaten. Indien het aantal kraangaten dient te wijzigen, gelieve dit te vermelden bij bestelling.
- Enkel verkrijgbaar met een matte afwerking.
- Inleglatje met PVD coating supplement €140 per rooster
Kleur Copper, Chocolate, Yellow Gold, Light Gold, Gunmetal Black, Metal Black. Kleur apart vermelden op bestelformulier. Maximum lengte 1200 mm. Levertermijn ± 16 weken.

TE MONTEREN OP DE ONDERKAST

STANDAARDMATEN



MET I-DRAIN® OF PLUG (NIET MEEGEEVERD)

Prijzen in €, excl. BTW

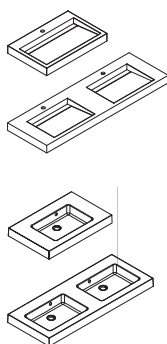

Artikelnummer	Omschrijving*	Diepte*	Prijsgroep 1	Prijsgroep 2
PR.SS.0750.1.****	Wastafelblad 75 cm; 1 wasbak I-DRAIN® 66 cm; 1 kraangat	48 cm	747	941
PR.SS.1000.1.****	Wastafelblad 100 cm; 1 wasbak I-DRAIN® 90 cm; 1 kraangat	48 cm	887	1118
PR.SS.1200.2.****	Wastafelblad 120 cm; 2 wasbakken I-DRAIN® 50 cm; 2 kraangaten	48 cm	1265	1594
PR.SS.1500.2.****	Wastafelblad 150 cm; 2 wasbakken I-DRAIN® 50 cm; 2 kraangaten	48 cm	1580	1991
PR.SS.0750.1P.****	Wastafelblad 75 cm; 1 wasbak van 50 cm (plug); 1 kraangat	48 cm	747	941
PR.SS.1000.1P.****	Wastafelblad 100 cm; 1 wasbak van 50 cm (plug); 1 kraangat	48 cm	887	1118
PR.SS.1200.2P.****	Wastafelblad 120 cm; 2 wasbakken van 50 cm (plug); 2 kraangaten	48 cm	1265	1594
PR.SS.1500.2P.****	Wastafelblad 150 cm; 2 wasbakken van 50 cm (plug); 2 kraangaten	48 cm	1580	1991

MAATWERK



MET I-DRAIN® OF PLUG (NIET MEEGEEVERD)

Prijzen per cm in €, excl. BTW

Omschrijving*	Prijsgroep 1	Prijsgroep 2
Wastafelblad 75,1 - 300 cm; supplement per cm	14	17
Wastafelblad > 300 cm	prijs op aanvraag	

Afmeting x cm prijs

Rekenvoorbeeld:

Wastafelblad 78 cm; 1 wasbak I-DRAIN® 66 cm; 1 kraangat; prijsgroep 1
78 cm x €14 = € 1092



***Type afmetingen, effectieve afmetingen zie technische tekening.** De producten in solid surface worden gegoten in mallen. Op deze producten kan er een krimp optreden van maximaal 1%. De producten dienen steeds gemeten te worden aan de onderzijde doordat deze conisch zijn.



Plug wordt niet meegeleverd.

De wasbakmaten blijven steeds ongewijzigd.

Bij aanvraag prijs wastafelblad > 300 cm, gelieve het aantal gewenste wasbakken en de afmeting ervan aan te geven.

VRIJHANGENDE MONTAGE

Bovenstaande wastafelbladen zijn ook vrijhangend te gebruiken, zie 'Pure'.
Wastafelbladen met plug zijn niet vrijhangend te verkrijgen.



Gratis transport voor bestellingen > € 500 netto excl. BTW, zie p. 95

WASTAFELBLADEN

DZIGNSTONE

QUADRI

****Vul uw artikelcode aan met de gewenste kleurcode!

Prijsgroep 1

F001 = White
F002 = Pergamon
F003 = Concrete Light
F004 = Concrete Dark

Prijsgroep 2

F005 = Imitation Bluestone

- Type afmetingen*
- Hoogte: 2 cm*
- Met geïntegreerde I-Drain® sifon of plug (plug niet meegeleverd). Standaard inleglatje in dezelfde kleur als het wastafelblad.
- Mogelijk met (standaard) of zonder kraangaten. Indien het aantal kraangaten dient te wijzigen, gelieve dit te vermelden bij bestelling.
- Enkel verkrijgbaar met een matte afwerking.

TE MONTEREN OP DE ONDERKAST

STANDAARDMATEN



MET I-DRAIN® OF PLUG (NIET MEEGELEVERD)

Prijzen in €, excl. BTW

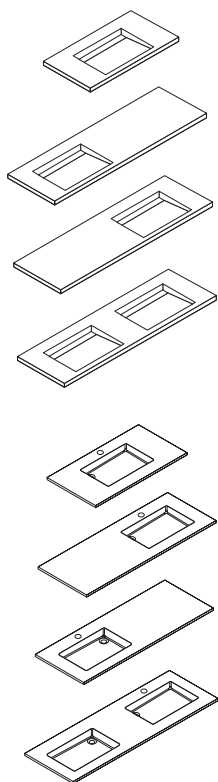

Artikelnummer	Omschrijving*	Diepte*	Prijsgroep 1	Prijsgroep 2
QU.SS.1000.1.****	Wastafelblad 100 cm; 1 wasbak I-DRAIN® 50 cm; 1 kraangat	53 cm	1042	1313
QU.SS.1200.1L.****	Wastafelblad 120 cm; 1 wasbak I-DRAIN® 50 cm links; 1 kraangat	53 cm	1249	1574
QU.SS.1200.1R.****	Wastafelblad 120 cm; 1 wasbak I-DRAIN® 50 cm rechts; 1 kraangat	53 cm	1249	1574
QU.SS.1200.2.****	Wastafelblad 120 cm; 2 wasbakken I-DRAIN® 50 cm; 2 kraangaten	53 cm	1631	2055
QU.SS.1500.1L.****	Wastafelblad 150 cm; 1 wasbak I-DRAIN® 50 cm links; 1 kraangat	53 cm	1364	1719
QU.SS.1500.1R.****	Wastafelblad 150 cm; 1 wasbak I-DRAIN® 50 cm rechts; 1 kraangat	53 cm	1364	1719
QU.SS.1500.2.****	Wastafelblad 150 cm; 2 wasbakken I-DRAIN® 50 cm; 2 kraangaten	53 cm	1744	2197
QU.SS.2000.1L.****	Wastafelblad 200 cm; 1 wasbak I-DRAIN® 60 cm links; 1 kraangat	53 cm	1870	2356
QU.SS.2000.1R.****	Wastafelblad 200 cm; 1 wasbak I-DRAIN® 60 cm rechts; 1 kraangat	53 cm	1870	2356
QU.SS.2000.2.****	Wastafelblad 200 cm; 2 wasbakken I-DRAIN® 60 cm; 2 kraangaten	53 cm	2250	2835
QU.SS.1000.1P.****	Wastafelblad 100 cm; 1 wasbak 50 cm (plug); 1 kraangat	53 cm	1042	1313
QU.SS.1200.1LP.****	Wastafelblad 120 cm; 1 wasbak 50 cm (plug) links; 1 kraangat	53 cm	1249	1574
QU.SS.1200.1RP.****	Wastafelblad 120 cm; 1 wasbak 50 cm (plug) rechts; 1 kraangat	53 cm	1249	1574
QU.SS.1200.2P.****	Wastafelblad 120 cm; 2 wasbakken 50 cm (plug); 2 kraangaten	53 cm	1631	2055
QU.SS.1500.1LP.****	Wastafelblad 150 cm; 1 wasbak 50 cm (plug) links; 1 kraangat	53 cm	1364	1719
QU.SS.1500.1RP.****	Wastafelblad 150 cm; 1 wasbak 50 cm (plug) rechts; 1 kraangat	53 cm	1364	1719
QU.SS.1500.2P.****	Wastafelblad 150 cm; 2 wasbakken 50 cm (plug); 2 kraangaten	53 cm	1744	2197
QU.SS.2000.1LP.****	Wastafelblad 200 cm; 1 wasbak 50 cm (plug) links; 1 kraangat	53 cm	1870	2356
QU.SS.2000.1RP.****	Wastafelblad 200 cm; 1 wasbak 50 cm (plug) rechts; 1 kraangat	53 cm	1870	2356
QU.SS.2000.2P.****	Wastafelblad 200 cm; 2 wasbakken 50 cm (plug); 2 kraangaten	53 cm	2250	2835

MAATWERK



MET I-DRAIN® OF PLUG (NIET MEEGELEVERD)

Prijzen per cm in €, excl. BTW

Omschrijving*	Prijsgroep 1	Prijsgroep 2
Wastafelblad 100,1 - 300 cm; supplement per cm	14	17
Wastafelblad > 300 cm	prijs op aanvraag	

Afmeting x cm prijs

Rekenvoorbeeld:

Wastafelblad 102 cm; 1 wasbak I-DRAIN® 50 cm; 1 kraangat; prijsgroep 1
102 cm x €14 = € 1428



***Type afmetingen, effectieve afmetingen zie technische tekening.** De producten in solid surface worden gegoten in mallen. Op deze producten kan er een krimp optreden van maximaal 1%. De producten dienen steeds gemeten te worden aan de onderzijde doordat deze conisch zijn.



VRIJHANGENDE MONTAGE is niet mogelijk. De wasbakmaten blijven steeds ongewijzigd.

Plug wordt niet meegeleverd.

Bij aanvraag prijs wastafelblad > 300 cm, gelieve het aantal gewenste wasbakken en de afmeting ervan aan te geven.



Gratis transport voor bestellingen > € 500 netto excl. BTW, zie p. 95

WASTAFELBLADEN

DZIGNSTONE

Q38

SLECHTS
38 CM DIEP!
Ideaal voor
de compacte
badkamer

****Vul uw artikelcode aan met de gewenste kleurcode!

Prijsgroep 1

F001 = White
F002 = Pergamon
F003 = Concrete Light
F004 = Concrete Dark

Prijsgroep 2

F005 = Imitation Bluestone

- Type afmetingen*
- Hoogte: 8 cm*
- Met geïntegreerde I-Drain® sifon. Standaard inleglatje in dezelfde kleur als het wastafelblad.
- Mogelijk met (standaard) of zonder kraangaten. Indien het aantal kraangaten dient te wijzigen, gelieve dit te vermelden bij bestelling.
- Enkel verkrijgbaar met een matte afwerking.

TE MONTEREN OP DE ONDERKAST

STANDAARDMATEN



MET I-DRAIN®

Prijzen in €, excl. BTW

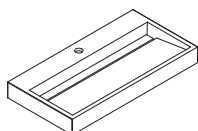

Artikelnummer	Omschrijving*	Diepte*	Prijsgroep 1	Prijsgroep 2
QA.SS.0740.1.****	Wastafelblad 74 cm; met wasbak I-DRAIN® 70 cm, 1 kraangat	38 cm	782	985
QA.SS.0940.1.****	Wastafelblad 94 cm; met wasbak I-DRAIN® 90 cm, 2 kraangaten	38 cm	879	1108
QA.SS.1240.1.****	Wastafelblad 124 cm; met wasbak I-DRAIN® 120 cm, 2 kraangaten	38 cm	997	1256

MAATWERK



MET I-DRAIN®

Prijzen per cm in €, excl. BTW

Omschrijving*	Prijsgroep 1	Prijsgroep 2
Wastafelblad 60 - 300 cm; supplement per cm	14	17
Wastafelblad > 300 cm	prijs op aanvraag	

Afmeting x cm prijs

Rekenvoorbeeld:

Wastafelblad 78 cm; met wasbak I-DRAIN® 70 cm; 1 kraangat; prijsgroep 1
78 cm x €14 = € 1092



*Type afmetingen, effectieve afmetingen zie technische tekening. De producten in solid surface worden gegoten in mallen. Op deze producten kan er een krimp optreden van maximaal 1%. De producten dienen steeds gemeten te worden aan de onderzijde doordat deze conisch zijn.



De wasbakmaten blijven steeds ongewijzigd, met uitzondering van maatwerk wastafelbladen van 60 - 73,9 cm. Bij aanvraag prijs wastafelblad > 300 cm, gelieve het aantal gewenste wasbakken en de afmeting ervan aan te geven.

VRIJHANGENDE MONTAGE

Bovenstaande wastafelbladen zijn ook vrijhangend te gebruiken (supplement + €72)



Gratis transport voor bestellingen
> € 500 netto excl. BTW, zie p. 95

WASTAFELBLADEN

DZIGNSTONE

DELUXE 2.0

***Vul uw artikelcode aan met de gewenste kleurcode!

Prijsgroep 1

F001 = White
F002 = Pergamon
F003 = Concrete Light
F004 = Concrete Dark

Prijsgroep 2

F005 = Imitation Bluestone
F007 = Terrazzo

- Type afmetingen*
- Hoogte: 8 cm*
- Mogelijk met (standaard) of zonder kraangaten. Indien het aantal kraangaten dient te wijzigen, gelieve dit te vermelden bij bestelling.
- Enkel verkrijgbaar met een matte afwerking.

TE MONTEREN OP DE ONDERKAST

STANDAARDMATEN

Prijzen in €, excl. BTW

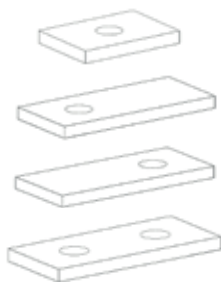

Artikelnummer	Omschrijving*	Diepte*	Prijsgroep 1	Prijsgroep 2
D2.SS.0750.1.****	Wastafelblad 75 cm; 1 uitsparing opzetkom; 1 kraangat	53 cm	750	945
D2.SS.1000.1.****	Wastafelblad 100 cm; 1 uitsparing opzetkom; 1 kraangat	53 cm	911	1148
D2.SS.1200.1L.****	Wastafelblad 120 cm; 1 uitsparing opzetkom links; 1 kraangat	53 cm	1043	1314
D2.SS.1200.1R.****	Wastafelblad 120 cm; 1 uitsparing opzetkom rechts; 1 kraangat	53 cm	1043	1314
D2.SS.1200.2.****	Wastafelblad 120 cm; 2 x uitsparing opzetkom; 2 kraangaten	53 cm	1173	1478
D2.SS.1500.1L.****	Wastafelblad 150 cm; 1 uitsparing opzetkom links; 1 kraangat	53 cm	1236	1557
D2.SS.1500.1R.****	Wastafelblad 150 cm; 1 uitsparing opzetkom rechts; 1 kraangat	53 cm	1236	1557
D2.SS.1500.2.****	Wastafelblad 150 cm; 2 x uitsparing opzetkom; 2 kraangaten	53 cm	1367	1722
D2.SS.2000.1L.****	Wastafelblad 200 cm; 1 uitsparing opzetkom links; 1 kraangat	53 cm	1616	2036
D2.SS.2000.1R.****	Wastafelblad 200 cm; 1 uitsparing opzetkom rechts; 1 kraangat	53 cm	1616	2036
D2.SS.2000.2.****	Wastafelblad 200 cm; 2 x uitsparing opzetkom; 2 kraangaten	53 cm	1780	2243
D2.SS.2400.1L.****	Wastafelblad 240 cm; 1 uitsparing opzetkom links; 1 kraangat	53 cm	1824	2298
D2.SS.2400.1R.****	Wastafelblad 240 cm; 1 uitsparing opzetkom rechts; 1 kraangat	53 cm	1824	2298
D2.SS.2400.2.****	Wastafelblad 240 cm; 2 x uitsparing opzetkom; 2 kraangaten	53 cm	1986	2502
D2.SS.2500.1L.****	Wastafelblad 250 cm; 1 uitsparing opzetkom links; 1 kraangat	53 cm	1877	2365
D2.SS.2500.1R.****	Wastafelblad 250 cm; 1 uitsparing opzetkom rechts; 1 kraangat	53 cm	1877	2365
D2.SS.2500.2.****	Wastafelblad 250 cm; 2 x uitsparing opzetkom; 2 kraangaten	53 cm	2039	2569
D2.SS.3000.1L.****	Wastafelblad 300 cm; 1 uitsparing opzetkom links; 1 kraangat	53 cm	2142	2699
D2.SS.3000.1R.****	Wastafelblad 300 cm; 1 uitsparing opzetkom rechts; 1 kraangat	53 cm	2142	2699
D2.SS.3000.2.****	Wastafelblad 300 cm; 2 x uitsparing opzetkom; 2 kraangaten	53 cm	2305	2904

MAATWERK

Prijzen per cm in €, excl. BTW

Omschrijving*	Prijsgroep 1	Prijsgroep 2
Wastafelblad 75,1 - 300 cm; supplement per cm	14	17
Wastafelblad > 300 cm	prijs op aanvraag	

Afmeting x cm prijs

Rekenvoorbeeld:

Wastafelblad 78 cm; 1 uitsparing opzetkom; 1 kraangat; prijsgroep 1
78 cm x €14 = € 1092



*Type afmetingen, effectieve afmetingen zie technische tekening. De producten in solid surface worden gegoten in mallen. Op deze producten kan er een krimp optreden van maximaal 1%. De producten dienen steeds gemeten te worden aan de onderzijde doordat deze conisch zijn.



De wasbakmaten blijven steeds ongewijzigd. Plug wordt niet meegeleverd. Bij aanvraag prijs wastafelblad > 300 cm, gelieve het aantal gewenste wasbakken en de afmeting ervan aan te geven.

VRIJHANGENDE MONTAGE



Bovenstaande wastafelbladen zijn ook vrijhangend te gebruiken (supplement + €97 voor maten 75, 100 en 120 cm, + €146 voor maat 150 cm, + €194 vanaf maat 200 cm). Voor maatwerk wastafels wordt er een supplement van €146 aangerekend.



Gratis transport voor bestellingen > € 500 netto excl. BTW, zie p. 95

OPZETKOMMEN

DZIGNSTONE

****Vul uw artikelcode aan met de gewenste kleurcode!

Prijsgroep 1

F001 = White
F002 = Pergamon
F003 = Concrete Light
F004 = Concrete Dark

Prijsgroep 2

F005 = Imitation Bluestone

- Type afmetingen*
- Plug niet meegeleverd
- Enkel verkrijgbaar met een matte afwerking.

TE MONTEREN OP DE ONDERKAST

OVAAL

Prijzen in €, excl. BTW

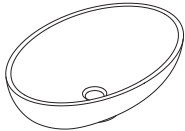

Artikelnummer	Omschrijving	Doorsnede binnenmaat*	Doorsnede buitenmaat*	Hoogte binnenmaat*	Hoogte buitenmaat*	Prijs-groep 1	Prijs-groep 2	in stock
OZK.SS.OVAAL.****	Opzetkom ovaal	37 x 56,4 cm	40 x 59,4 cm	13,7 cm	14,8 cm	544	685	✓

VIERKANT

Prijzen in €, excl. BTW

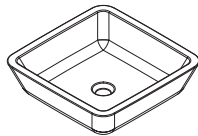

Artikelnummer	Omschrijving	Doorsnede binnenmaat*	Doorsnede buitenmaat*	Hoogte binnenmaat*	Hoogte buitenmaat*	Prijs-groep 1	Prijs-groep 2	in stock
OZK.SS.VIERKANT.****	Opzetkom vierkant	37 cm	40,2 cm	10 cm	11,3 cm	544	685	✓

ROND

Prijzen in €, excl. BTW

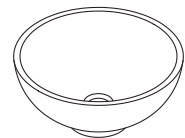

Artikelnummer	Omschrijving	Doorsnede binnenmaat*	Doorsnede buitenmaat*	Hoogte binnenmaat*	Hoogte buitenmaat*	Prijs-groep 1	Prijs-groep 2	in stock
OZK.SS.ROND.****	Opzetkom rond	Ø 37,6 cm	Ø 40,6 cm	13,4 cm	14,8 cm	544	685	✓

in stock = voorraadartikel: enkel in wit te verkrijgen- leveringstermijn 1 week



Plug wordt niet meegeleverd.
Geen maatwerk mogelijk.



*Type afmetingen, effectieve afmetingen zie technische tekening. De producten in solid surface worden gegoten in mallen. Op deze producten kan er een krimp optreden van maximaal 1%.

AANDACHTSPUNTEN VOOR DE BESTELLING VAN OPZETKOMMEN

Indien de opzetkom op een houten topplaat geplaatst wordt, dient u er rekening mee te houden dat deze waterbestendig moet zijn.

Zoniet, kan het hout gaan zwellen.

De opzetkommen hebben een hoogte van maximaal 15 cm. Houd hier rekening mee bij het kiezen van uw kranen.

GNI beoogt steeds de hoogst mogelijke kwaliteit voor haar producten na te streven. Toch zijn minuscule kleine putjes of kleine oneffenheden in bijv. hoeken soms onvermijdbaar. Deze vormen echter geen kwaliteitsverlies voor het product en zijn daardoor ook geen reden voor klachten. Spikkels tot 2 mm dienen aanvaard te worden. Luchtbellen in de rugzijde van het product en kleurverschil bij ontluuchtingsgaten en de vulopening zijn onvermijdelijk en worden eveneens niet aangenomen als klacht.



Gratis transport voor bestellingen
> € 500 netto excl. BTW, zie p. 95

HANDENWASSERS

DZIGNSTONE

THINY

****Vul uw artikelcode aan met de gewenste kleurcode!

Prijsgroep 1

F001 = White
F002 = Pergamon
F003 = Concrete Light
F004 = Concrete Dark

Prijsgroep 2

F005 = Imitation Bluestone

- Type afmetingen*
- Hoogte: 10,8 cm*
- Plug niet meegeleverd
- Mogelijk met (standaard) of zonder kraangaten. Indien het aantal kraangaten dient te wijzigen, gelieve dit te vermelden bij bestelling.
- Enkel verkrijgbaar met een matte afwerking.

STANDAARDMATEN



MET PLUG (NIET MEEGELEVERD)

Prijzen in €, excl. BTW

TE MONTEREN OP DE ONDERKAST



LINKS



RECHTS

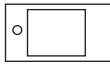

LINKS

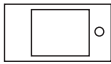

RECHTS

Artikelnummer	Omschrijving*	Diepte*	Prijsgroep 1	Prijsgroep 2
TH.SS.0400.1.****	Handenwasser 40 cm (L of R); met kraangat	22 cm	306	386
TH.SS.0500.1.****	Handenwasser 50 cm (L of R); met kraangat	22 cm	350	441

VRIJHANGENDE MONTAGE



LINKS



RECHTS

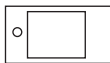

LINKS

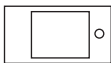

RECHTS

Artikelnummer	Omschrijving*	Diepte*	Prijs-groep 1	Prijs-groep 2	in stock
TH.SS.0400.1L.****	Handenwasser 40 cm met rugboring; kraangat links	22 cm	321	404	✓
TH.SS.0400.1R.****	Handenwasser 40 cm met rugboring; kraangat rechts	22 cm	321	404	✓
TH.SS.0500.1L.****	Handenwasser 50 cm met rugboring; kraangat links	22 cm	370	466	
TH.SS.0500.1R.****	Handenwasser 50 cm met rugboring; kraangat rechts	22 cm	370	466	

in stock = voorraadartikel: enkel in wit te verkrijgen- leveringstermijn 1 week

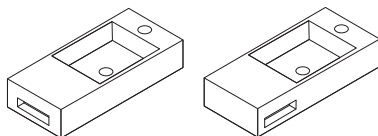

Uitfrezing voor handdoekje (enkel mogelijk bij modellen 50 cm) is inbegrepen in de prijs. Gelieve aan te geven op de bestelling of de klant al dan niet een frezing wenst, en of deze aan de voor- of aan de zijkant voorzien dient te worden.



VRIJHANGENDE MONTAGE enkel mogelijk voor fontein ZONDER onderkast.

Plug wordt niet meegeleverd.

Fonteinen worden steeds met kraangaten uitgeleverd. Indien afwijkend, dient dit aangegeven te worden op de bestelling.



*Type afmetingen, effectieve afmetingen zie technische tekening. De producten in solid surface worden gegoten in mallen. Op deze producten kan er een krimp optreden van maximaal 1%. De producten dienen steeds gemeten te worden aan de onderzijde doordat deze conisch zijn.



Gratis transport voor bestellingen > € 500 netto excl. BTW, zie p. 95

HANDENWASSERS

DZIGNSTONE

ICONIC



****Vul uw artikelcode aan met de gewenste kleurcode!

Prijsgroep 1

F001 = White
F002 = Pergamon
F003 = Concrete Light
F004 = Concrete Dark

Prijsgroep 2

F005 = Imitation Bluestone

- Type afmetingen*
- Hoogte 13,7 of 21,2 cm*
- Met DRY tech. Incl. inleglatje in dezelfde afwerking als de wastafel
- Mogelijk met (standaard) of zonder kraangaten. Indien het aantal kraangaten dient te wijzigen, gelieve dit te vermelden bij bestelling.
- Enkel verkrijgbaar met een matte afwerking.

STANDAARDMATEN



MET DRY TECH

Prijzen in €, excl. BTW

VRIJHANGENDE MONTAGE

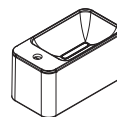
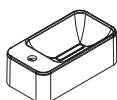

Artikelnummer	Omschrijving*	Diepte*	Prijs-groep 1	Prijs-groep 2
IC.SS.0422.L.ZF.****	Iconic 42 cm (L of R); hoogte 13,7 cm; zonder frezing; met kraangat	22 cm	421	530
IC.SS.0422.H.ZF.****	Iconic 42 cm (L of R); hoogte 21,2 cm; zonder frezing; met kraangat	22 cm	527	664
IC.SS.0422.H.MFM.****	Iconic 42 cm (L of R); hoogte 21,2 cm; met uitfrezing voor handdoekje vooraan; met kraangat	22 cm	612	771
IC.SS.0422.H.MFL.****	Iconic 42 cm (L of R); hoogte 21,2 cm; met uitfrezing voor handdoekje links; met kraangat	22 cm	612	771
IC.SS.0422.H.MFR.****	Iconic 42 cm (L of R); hoogte 21,2 cm; met uitfrezing voor handdoekje rechts; met kraangat	22 cm	612	771



Uitfrezing voor handdoekje links, enkel mogelijk als de kom links staat.
Uitfrezing voor handdoekje rechts, enkel mogelijk als de kom rechts staat.

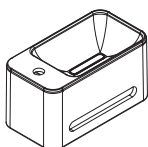

IC.SS.0422.H.MFM

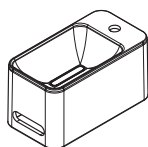

IC.SS.0422.H.MFL

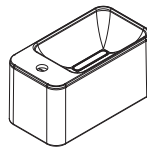

IC.SS.0422.H.MFR



Gelieve de positie van uw kraangat aan te geven op de bestelling.
Wanneer u geen kraangat wenst, gelieve dit ook te melden.

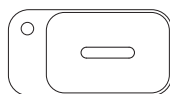

linksboven

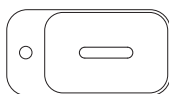

midden

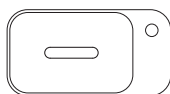

rechtsboven



*Type afmetingen, effectieve afmetingen zie technische tekening. De producten in solid surface worden gegoten in mallen. Op deze producten kan er een krimp optreden van maximaal 1%. De producten dienen steeds gemeten te worden aan de onderzijde doordat deze conisch zijn.



Gratis transport voor bestellingen > € 500 netto excl. BTW, zie p. 95

ACCESSOIRES

Prijzen in €, excl. BTW

Artikelnummer	Omschrijving	Verpakking	Prijs	in stock
WW.WA92	Lediging push open voor wastafel met overloop chroom	per stuk	43	✓
WW.WA92K	Lediging push open voor wastafel met overloop mat zwart	per stuk	92	✓
WW.WA91	Lediging push open voor wastafel zonder overloop chroom	per stuk	43	✓
WW.WA91K	Lediging push open voor wastafel zonder overloop mat zwart	per stuk	92	✓
WW.0037	Lediging push open voor wastafel met overloop solid surface (mat wit)	per stuk	83	✓
WW.0047	Lediging push open voor wastafel zonder overloop solid surface (mat wit)	per stuk	83	✓
WW.BT02	Wastafellediging 5/4*32 design chroom	per stuk	88	✓
WW.BT02K	Wastafellediging 5/4*32 design mat zwart	per stuk	104	✓

in stock = voorraadartikel: enkel in wit te verkrijgen - levertermijn 1 week



Gratis transport voor bestellingen
> € 500 netto excl. BTW, zie p. 95

RESERVEONDERDELEN

Prijzen in €, excl. BTW

Bij elke geleverde Dzignstone wastafel met I-DRAIN® is standaard reeds een sifon inbegrepen. Onderstaande artikelen zijn reserveonderdelen die bijbesteld kunnen worden.



Artikelnummer	Omschrijving	Verpakking	Prijs	in stock
ID00GRE001	Siliconevet	per stuk	3	✓
IDSPWS040.V1	Sifon DN40 (1 stuk)	per stuk	23	✓
ID000004AM	Haarvangrooster 40 mm	per stuk	4	✓
ID00SUN001	Zuignapje	per stuk	2	✓
ID00SLF001	Sifon lifter excl. zuignapje	per stuk	3	✓
ID000007AI	Vakantieslot	per stuk	6	✓
IDSPWSDT.V4	Sifon Drytech incl. haarvangrooster	per stuk	67	✓
IDSPWSDT.V2	Inzetstuk sifon Drytech incl. haarvangrooster	per stuk	32	✓

in stock = voorraadartikel: enkel in wit te verkrijgen - levertermijn 1 week



Gratis transport voor bestellingen
> € 500 netto excl. BTW, zie p. 95

****Vul uw artikelcode aan met de gewenste kleurcode!

Prijsgroep 1

F001 = White
F002 = Pergamon
F003 = Concrete Light
F004 = Concrete Dark

Prijsgroep 2

F005 = Imitation Bluestone

INLEGLATJES - RESERVEONDERDELEN

Bij elke geleverde Dzignstone wastafel met I-DRAIN® is standaard een solid surface inleglatje inbegrepen. Onderstaande artikelen zijn reserveonderdelen die bijbesteld kunnen worden.

PURE

Prijzen in €, excl. BTW

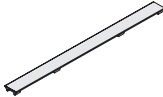

Artikelnummer	Omschrijving	Lengte	Prijsgroep 1	Prijsgroep 2
PU.WR.SS.0482.****	Aluminium latje overspoten met kleur wastafel	482 mm	150	189
PU.WR.SS.0490.****	Aluminium latje overspoten met kleur wastafel	490 mm	153	193
PU.WR.SS.0590.****	Aluminium latje overspoten met kleur wastafel	590 mm	159	200
PU.WR.SS.0660.****	Aluminium latje overspoten met kleur wastafel	660 mm	164	207
PU.WR.SS.0690.****	Aluminium latje overspoten met kleur wastafel	690 mm	168	212
PU.WR.SS.0891.****	Aluminium latje overspoten met kleur wastafel	891 mm	183	231
PU.RO.ZM.0482	Latje mat zwart gelakt	482 mm	51	
PU.RO.ZM.0490	Latje mat zwart gelakt	490 mm	51	
PU.RO.ZM.0590	Latje mat zwart gelakt	590 mm	62	
PU.RO.SS.G.0482	Latje geborsteld RVS	482 mm	63	
PU.RO.SS.G.0490	Latje geborsteld RVS	490 mm	65	
PU.RO.SS.G.0590	Latje geborsteld RVS	590 mm	75	
PU.RO.SS.G.0660	Latje geborsteld RVS	660 mm	84	
PU.RO.SS.G.0690	Latje geborsteld RVS	690 mm	88	
PU.RO.SS.G.0891	Latje geborsteld RVS	891 mm	114	
PU.RO.SS.V.0482	Latje glanzend RVS	482 mm	63	
PU.RO.SS.V.0490	Latje glanzend RVS	490 mm	65	
PU.RO.SS.V.0590	Latje glanzend RVS	590 mm	75	
PU.RO.SS.V.0660	Latje glanzend RVS	660 mm	84	
PU.RO.SS.V.0690	Latje glanzend RVS	690 mm	88	
PU.RO.SS.V.0891	Latje glanzend RVS	891 mm	114	

QUADRI

Prijzen in €, excl. BTW

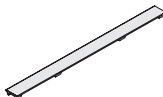

Artikelnummer	Omschrijving	Lengte	Prijsgroep 1	Prijsgroep 2
QU.WR.SS.0492.****	Aluminium latje overspoten met kleur wastafel	492 mm	153	193
QU.WR.SS.0593.****	Aluminium latje overspoten met kleur wastafel	593 mm	159	200
QU.RO.SS.G.0492	Latje geborsteld RVS	492 mm	65	
QU.RO.SS.G.0593	Latje geborsteld RVS	593 mm	75	
QU.RO.SS.V.0492	Latje glanzend RVS	492 mm	65	
QU.RO.SS.V.0593	Latje glanzend RVS	593 mm	75	

VICTORY

Prijzen in €, excl. BTW

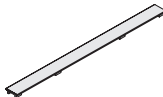

Artikelnummer	Omschrijving	Lengte	Prijsgroep 1	Prijsgroep 2
VI.WR.SS.0871.****	Aluminium latje overspoten met kleur wastafel	871 mm	181	228
VI.WR.SS.1072.****	Aluminium latje overspoten met kleur wastafel	1072 mm	198	249
VI.RO.ZM.0871	Latje mat zwart gelakt	871 mm	65	
VI.RO.ZM.1072	Latje mat zwart gelakt	1072 mm	71	
VI.RO.SS.G.0871	Latje geborsteld RVS	871 mm	108	
VI.RO.SS.G.1072	Latje geborsteld RVS	1072 mm	130	
VI.RO.SS.V.0871	Latje glanzend RVS	871 mm	108	
VI.RO.SS.V.1072	Latje glanzend RVS	1072 mm	130	



Gratis transport voor bestellingen
> € 500 netto excl. BTW, zie p. 95

****Vul uw artikelcode aan met de gewenste kleurcode!

Prijsgroep 1

F001 = White
F002 = Pergamon
F003 = Concrete Light
F004 = Concrete Dark

Prijsgroep 2

F005 = Imitation Bluestone

PREMIUM

Prijzen in €, excl. BTW

Artikelnummer	Omschrijving	Lengte	Prijsgroep 1	Prijsgroep 2
PR.WR.SS.0482.****	Aluminium latje overspoten met kleur wastafel	482 mm	150	189
PR.WR.SS.0660.****	Aluminium latje overspoten met kleur wastafel	660 mm	164	207
PR.WR.SS.0891.****	Aluminium latje overspoten met kleur wastafel	891 mm	183	231
PR.RO.ZM.0482	Latje mat zwart gelakt	482 mm	51	
PR.RO.SS.G.0482	Latje geborsteld RVS	482 mm	63	
PR.RO.SS.G.0660	Latje geborsteld RVS	660 mm	84	
PR.RO.SS.G.0891	Latje geborsteld RVS	891 mm	114	
PR.RO.SS.V.0482	Latje glanzend RVS	482 mm	63	
PR.RO.SS.V.0660	Latje glanzend RVS	660 mm	84	
PR.RO.SS.V.0891	Latje glanzend RVS	891 mm	114	

Q38

Prijzen in €, excl. BTW

Artikelnummer	Omschrijving	Lengte	Prijsgroep 1	Prijsgroep 2
QA.WR.SS.0680.****	Aluminium latje overspoten met kleur wastafel	680 mm	168	212
QA.WR.SS.0882.****	Aluminium latje overspoten met kleur wastafel	882 mm	182	229
QA.WR.SS.1182.****	Aluminium latje overspoten met kleur wastafel	1182 mm	202	255
QA.RO.SS.G.0680	Latje geborsteld RVS	680 mm	87	
QA.RO.SS.G.0882	Latje geborsteld RVS	882 mm	112	
QA.RO.SS.G.1182	Latje geborsteld RVS	1182 mm	142	
QA.RO.SS.V.0680	Latje glanzend RVS	680 mm	87	
QA.RO.SS.V.0882	Latje glanzend RVS	882 mm	112	
QA.RO.SS.V.1182	Latje glanzend RVS	1182 mm	142	



Gratis transport voor bestellingen
> € 500 netto excl. BTW, zie p. 95

INLEGLATJES MET PVD COATING - RESERVEONDERDELEN

Bij elke geleverde Dzignstone wastafel met I-DRAIN® is standaard een solid surface inleglatje inbegrepen. Indien men een inleglatje wenst met PVD coating wordt het standaard inleglatje vervangen door het PVD inleglatje naar keuze voor een supplement van €140. Onderstaande artikelen zijn reserveonderdelen die men apart kan bijbestellen. **Levertijd ± 16 weken.**

MAATWERK

Maatwerk niet mogelijk voor inleglatjes met PVD coating. Maximum afmeting 1200 mm.

STANDAARDMATEN

Prijzen in €, excl. BTW

Omschrijving	Lengte	Verkocht per	Type wastafel + artikelnummer			Prijs
			Pure	Premium	Victory	
Inleglatjes Copper	482 mm	per stuk	PU.RO.K.0482	PR.RO.K.0482	/	177
	490 mm	per stuk	PU.RO.K.0490	/	/	177
	590 mm	per stuk	PU.RO.K.0590	/	/	177
	660 mm	per stuk	PU.RO.K.0660	PR.RO.K.0660	/	177
	690 mm	per stuk	PU.RO.K.0690	/	/	177
	871 mm	per stuk	/	/	VI.RO.K.0871	177
	891 mm	per stuk	PU.RO.K.0891	PR.RO.K.0891	/	177
	1072 mm	per stuk	/	/	VI.RO.K.1072	177
Inleglatjes Chocolate	482 mm	per stuk	PU.RO.C.0482	PR.RO.C.0482	/	177
	490 mm	per stuk	PU.RO.C.0490	/	/	177
	590 mm	per stuk	PU.RO.C.0590	/	/	177
	660 mm	per stuk	PU.RO.C.0660	PR.RO.C.0660	/	177
	690 mm	per stuk	PU.RO.C.0690	/	/	177
	871 mm	per stuk	/	/	VI.RO.C.0871	177
	891 mm	per stuk	PU.RO.C.0891	PR.RO.C.0891	/	177
	1072 mm	per stuk	/	/	VI.RO.C.1072	177
Inleglatjes Light Gold	482 mm	per stuk	PU.RO.WG.0482	PR.RO.WG.0482	/	177
	490 mm	per stuk	PU.RO.WG.0490	/	/	177
	590 mm	per stuk	PU.RO.WG.0590	/	/	177
	660 mm	per stuk	PU.RO.WG.0660	PR.RO.WG.0660	/	177
	690 mm	per stuk	PU.RO.WG.0690	/	/	177
	871 mm	per stuk	/	/	VI.RO.WG.0871	177
	891 mm	per stuk	PU.RO.WG.0891	PR.RO.WG.0891	/	177
	1072 mm	per stuk	/	/	VI.RO.WG.1072	177
Inleglatjes Yellow Gold	482 mm	per stuk	PU.RO.G.0482	PR.RO.G.0482	/	177
	490 mm	per stuk	PU.RO.G.0490	/	/	177
	590 mm	per stuk	PU.RO.G.0590	/	/	177
	660 mm	per stuk	PU.RO.G.0660	PR.RO.G.0660	/	177
	690 mm	per stuk	PU.RO.G.0690	/	/	177
	871 mm	per stuk	/	/	VI.RO.G.0871	177
	891 mm	per stuk	PU.RO.G.0891	PR.RO.G.0891	/	177
	1072 mm	per stuk	/	/	VI.RO.G.1072	177
Inleglatjes Gunmetal Black	482 mm	per stuk	PU.RO.DT.0482	PR.RO.DT.0482	/	177
	490 mm	per stuk	PU.RO.DT.0490	/	/	177
	590 mm	per stuk	PU.RO.DT.0590	/	/	177
	660 mm	per stuk	PU.RO.DT.0660	PR.RO.DT.0660	/	177
	690 mm	per stuk	PU.RO.DT.0690	/	/	177
	871 mm	per stuk	/	/	VI.RO.DT.0871	177
	891 mm	per stuk	PU.RO.DT.0891	PR.RO.DT.0891	/	177
	1072 mm	per stuk	/	/	VI.RO.DT.1072	177
Inleglatjes Metal Black	482 mm	per stuk	PU.RO.MB.0482	PR.RO.MB.0482	/	177
	490 mm	per stuk	PU.RO.MB.0490	/	/	177
	590 mm	per stuk	PU.RO.MB.0590	/	/	177
	660 mm	per stuk	PU.RO.MB.0660	PR.RO.MB.0660	/	177
	690 mm	per stuk	PU.RO.MB.0690	/	/	177
	871 mm	per stuk	/	/	VI.RO.MB.0871	177
	891 mm	per stuk	PU.RO.MB.0891	PR.RO.MB.0891	/	177
	1072 mm	per stuk	/	/	VI.RO.MB.1072	177



Gratis transport voor bestellingen > € 500 netto excl. BTW, zie p. 19

AANDACHTSPUNTEN

AANDACHTSPUNTEN VOOR DE BESTELLING VAN WASTAFELBLADEN

Wastafelbladen hebben een oversteek van ± 6 mm (met een tolerantie van ± 3 mm)

De wastafelbladen worden steeds met kraangaten uitgeleverd. Indien afwijkend, dient dit aangegeven te worden op de bestelling.

GNI beoogt steeds de hoogst mogelijke kwaliteit voor haar producten na te streven. Toch zijn minuscuul kleine putjes of kleine oneffenheden in bijv. hoeken soms onvermijdbaar. Deze vormen echter geen kwaliteitsverlies voor het product en zijn daardoor ook geen reden voor klachten. Spikkels tot 2 mm dienen aanvaard te worden. Luchtbellen in de rugzijde van het product en kleurverschil bij ontluuchtingsgaten en de vulopening zijn onvermijdelijk en worden eveneens niet aangenomen als klacht.



Gratis transport voor bestellingen
> € 500 netto excl. BTW, zie p. 95

****Vul uw artikelcode aan met de gewenste kleurcode!

Prijsgroep 1

F001 = White
F002 = Pergamon
F003 = Concrete Light
F004 = Concrete Dark

Rand enkel verkrijgbaar met een matte afwerking.

THIN LINE SPIEGELKAST

Prijzen per stuk, in €, excl. BTW

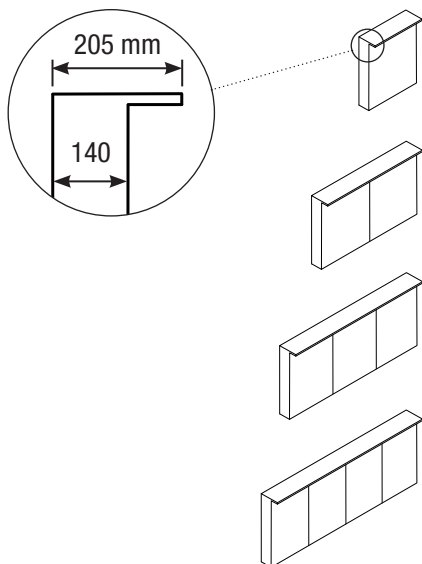

Artikelnummer	Omschrijving	Breedte	Hoogte	Dikte	Prijsgroep 1
TL.SK.DLV.0600.****	Spiegelkast 60 cm, 1 spiegeldraaideur (L/R) incl. LED verlichting	600 mm	722 mm	205 mm	1467
TL.SK.DLV.0800.****	Spiegelkast 80 cm, 2 spiegeldraaideuren (LR) incl. LED verlichting	800 mm	722 mm	205 mm	1510
TL.SK.DLV.1000.****	Spiegelkast 100 cm, 2 spiegeldraaideuren (LR) incl. LED verlichting	1000 mm	722 mm	205 mm	1595
TL.SK.DLV.1200.****	Spiegelkast 120 cm, 2 spiegeldraaideuren (LR) incl. LED verlichting	1200 mm	722 mm	205 mm	1615
TL.SK.DLV.1400.****	Spiegelkast 140 cm, 3 spiegeldraaideuren (LRR) incl. LED verlichting	1400 mm	722 mm	205 mm	1910
TL.SK.DLV.1500.****	Spiegelkast 150 cm, 3 spiegeldraaideuren (LRR) incl. LED verlichting	1500 mm	722 mm	205 mm	2205
TL.SK.DLV.1600.****	Spiegelkast 160 cm, 3 spiegeldraaideuren (LRR) incl. LED verlichting	1600 mm	722 mm	205 mm	2434
TL.SK.DLV.1800.****	Spiegelkast 180 cm, 4 spiegeldraaideuren (LRLR) incl. LED verlichting	1800 mm	722 mm	205 mm	2501

! Incl. LED verlichting (LED strip dubbel) en een combibox met 1 stopcontact + lichtschaakelaar.

THIN LINE SPIEGEL

Prijzen per stuk, in €, excl. BTW

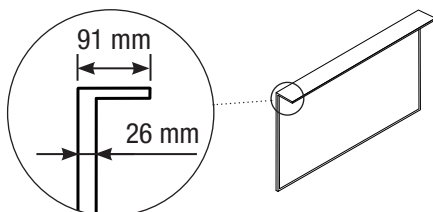

Artikelnummer	Omschrijving	Breedte	Hoogte	Dikte	Prijsgroep 1
TL.SP.MLV.0600.****	Spiegel 60 cm incl. LED verlichting	600 mm	673 mm	91 mm	1205
TL.SP.MLV.0750.****	Spiegel 75 cm incl. LED verlichting	750 mm	673 mm	91 mm	1243
TL.SP.MLV.0800.****	Spiegel 80 cm incl. LED verlichting	800 mm	673 mm	91 mm	1255
TL.SP.MLV.1000.****	Spiegel 100 cm incl. LED verlichting	1000 mm	673 mm	91 mm	1301
TL.SP.MLV.1200.****	Spiegel 120 cm incl. LED verlichting	1200 mm	673 mm	91 mm	1351
TL.SP.MLV.1400.****	Spiegel 140 cm incl. LED verlichting	1400 mm	673 mm	91 mm	1399
TL.SP.MLV.1500.****	Spiegel 150 cm incl. LED verlichting	1500 mm	673 mm	91 mm	1458
TL.SP.MLV.1600.****	Spiegel 160 cm incl. LED verlichting	1600 mm	673 mm	91 mm	1495
TL.SP.MLV.1800.****	Spiegel 180 cm incl. LED verlichting	1800 mm	673 mm	91 mm	1444

! Incl. LED verlichting (LED strip dubbel), spiegelverwarming, touchbediening en dimmer

THIN LINE SPIEGEL TOILETMEUBEL

Prijzen per stuk, in €, excl. BTW

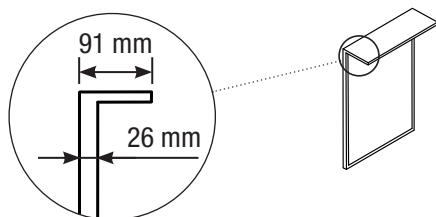

Artikelnummer	Omschrijving	Breedte	Hoogte	Dikte	Prijsgroep 1
TL.SP.MLV.0400.****	Spiegel 40 cm incl. LED verlichting	400 mm	673 mm	91 mm	531
TL.SP.MLV.0500.****	Spiegel 50 cm incl. LED verlichting	500 mm	673 mm	91 mm	558

! Incl. LED verlichting (LED strip enkel). Geen spiegelverwarming mogelijk.

 Gratis transport voor bestellingen > € 500 netto excl. BTW, zie p. 95

OMKASTINGEN

DZIGNSTONE

WC-OMKASTING

****Vul uw artikelcode aan met de gewenste kleurcode!

Prijsgroep 1

F001 = White
F002 = Pergamon
F003 = Concrete Light
F004 = Concrete Dark

Prijsgroep 2

F005 = Imitation Bluestone
F007 = Terrazzo

Solid surface.

Verstek of recht; wc-omkastingen worden steeds verlijmd aangeleverd.

STANDAARDMATEN

Prijzen in €, excl. BTW

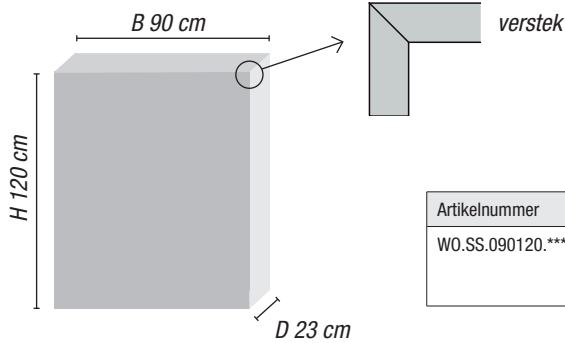

Artikelnummer	Omschrijving	Prijsgroep 1	Prijsgroep 2
WO.SS.090120.****	WC-omkasting 90 x 120 cm: wanden en topplaat in solid surface, volledig in verstek	1070	1348

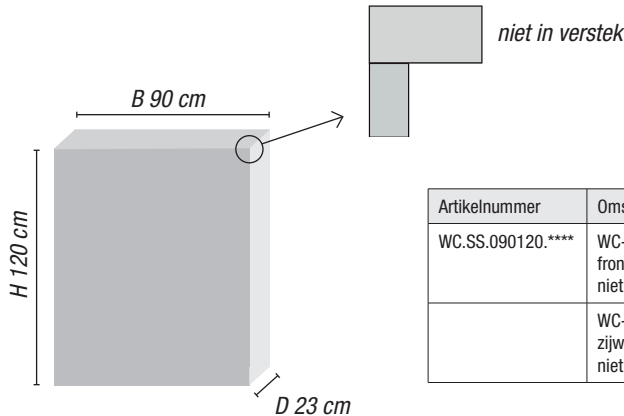

Artikelnummer	Omschrijving	Prijsgroep 1	Prijsgroep 2
WC.SS.090120.****	WC-omkasting 90 x 120 cm: front en topplaat in solid surface, niet in verstek	535	674
	WC-omkasting 20 x 120 cm: zijwandje in solid surface, niet in verstek. Prijs per zijwand.	93	117

MAATWERK

Prijzen in €, excl. BTW

Wc-omkasting 1 zijde

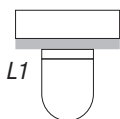

Artikelnummer	Lengte L1	Hoogte	Omschrijving	Prijsgroep 1	Prijsgroep 2
WC.SS.06X.V.GZ.****	60 - 90 cm	50 - 130 cm	Toiletomkasting, verstek, 1 zijde (60 - 90 cm)	630	794
WC.SS.09X.V.GZ.****	90,1 - 120 cm	50 - 130 cm	Toiletomkasting, verstek, 1 zijde (90,1 - 120 cm)	693	873
WC.SS.12X.V.GZ.****	120,1 - 150 cm	50 - 130 cm	Toiletomkasting, verstek, 1 zijde (120,1 - 150 cm)	763	961
WC.SS.15X.V.GZ.****	150,1 - 180 cm	50 - 130 cm	Toiletomkasting, verstek, 1 zijde (150,1 - 180 cm)	839	1057
WC.SS.18X.V.GZ.****	180,1 - 200 cm	50 - 130 cm	Toiletomkasting, verstek, 1 zijde (180,1 - 200 cm)	922	1162
WC.SS.06X.R.GZ.****	60 - 90 cm	50 - 130 cm	Toiletomkasting, geen verstek, 1 zijde (60 - 90 cm)	599	755
WC.SS.09X.R.GZ.****	90,1 - 120 cm	50 - 130 cm	Toiletomkasting, geen verstek, 1 zijde (90,1 - 120 cm)	661	833
WC.SS.12X.R.GZ.****	120,1 - 150 cm	50 - 130 cm	Toiletomkasting, geen verstek, 1 zijde (120,1 - 150 cm)	727	916
WC.SS.15X.R.GZ.****	150,1 - 180 cm	50 - 130 cm	Toiletomkasting, geen verstek, 1 zijde (150,1 - 180 cm)	800	1008
WC.SS.18X.R.GZ.****	180,1 - 200 cm	50 - 130 cm	Toiletomkasting, geen verstek, 1 zijde (180,1 - 200 cm)	881	1110



Gratis transport voor bestellingen > € 500 netto excl. BTW, zie p. 95

***Vul uw artikelcode aan met de gewenste kleurcode!

Prijsgroep 1

F001 = White
F002 = Pergamon
F003 = Concrete Light
F004 = Concrete Dark

Prijsgroep 2

F005 = Imitation Bluestone
F007 = Terrazzo

Solid surface.

Verstek of recht; wc-omkastingen worden steeds verlijmd aangeleverd.

Wc-omkasting 2 zijden (links of rechts)

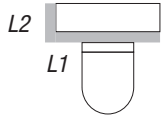

Artikelnummer	Lengte L1	Lengte L2	Hoogte	Omschrijving	Prijs-groep 1	Prijs-groep 2
WC.SS.06X.V.LZ.***	60 - 90 cm	10 - 25 cm	50 - 130 cm	Toiletomkasting, verstek, 2 zijden; links (60 - 90 cm)	820	1033
WC.SS.09X.V.LZ.***	90,1 - 120 cm	10 - 25 cm	50 - 130 cm	Toiletomkasting, verstek, 2 zijden; links (90,1 - 120 cm)	901	1135
WC.SS.12X.V.LZ.***	120,1 - 150 cm	10 - 25 cm	50 - 130 cm	Toiletomkasting, verstek, 2 zijden; links (120,1 - 150 cm)	992	1250
WC.SS.15X.V.LZ.***	150,1 - 180 cm	10 - 25 cm	50 - 130 cm	Toiletomkasting, verstek, 2 zijden; links (150,1 - 180 cm)	1091	1375
WC.SS.18X.V.LZ.***	180,1 - 200 cm	10 - 25 cm	50 - 130 cm	Toiletomkasting, verstek, 2 zijden; links (180,1 - 200 cm)	1199	1511
WC.SS.06X.R.LZ.***	60 - 90 cm	10 - 25 cm	50 - 130 cm	Toiletomkasting, geen verstek, 2 zijden; links (60 - 90 cm)	779	982
WC.SS.09X.R.LZ.***	90,1 - 120 cm	10 - 25 cm	50 - 130 cm	Toiletomkasting, geen verstek, 2 zijden; links (90,1 - 120 cm)	869	1095
WC.SS.12X.R.LZ.***	120,1 - 150 cm	10 - 25 cm	50 - 130 cm	Toiletomkasting, geen verstek, 2 zijden; links (120,1 - 150 cm)	956	1205
WC.SS.15X.R.LZ.***	150,1 - 180 cm	10 - 25 cm	50 - 130 cm	Toiletomkasting, geen verstek, 2 zijden; links (150,1 - 180 cm)	1051	1324
WC.SS.18X.R.LZ.***	180,1 - 200 cm	10 - 25 cm	50 - 130 cm	Toiletomkasting, geen verstek, 2 zijden; links (180,1 - 200 cm)	1157	1458

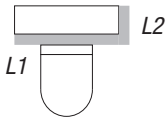

Artikelnummer	Lengte L1	Lengte L2	Hoogte	Omschrijving	Prijs-groep 1	Prijs-groep 2
WC.SS.06X.V.RZ.***	60 - 90 cm	10 - 25 cm	50 - 130 cm	Toiletomkasting, verstek, 2 zijden; rechts (60 - 90 cm)	820	1033
WC.SS.09X.V.RZ.***	90,1 - 120 cm	10 - 25 cm	50 - 130 cm	Toiletomkasting, verstek, 2 zijden; rechts (90,1 - 120 cm)	901	1135
WC.SS.12X.V.RZ.***	120,1 - 150 cm	10 - 25 cm	50 - 130 cm	Toiletomkasting, verstek, 2 zijden; rechts (120,1 - 150 cm)	992	1250
WC.SS.15X.V.RZ.***	150,1 - 180 cm	10 - 25 cm	50 - 130 cm	Toiletomkasting, verstek, 2 zijden; rechts (150,1 - 180 cm)	1091	1375
WC.SS.18X.V.RZ.***	180,1 - 200 cm	10 - 25 cm	50 - 130 cm	Toiletomkasting, verstek, 2 zijden; rechts (180,1 - 200 cm)	1199	1511
WC.SS.06X.R.RZ.***	60 - 90 cm	10 - 25 cm	50 - 130 cm	Toiletomkasting, geen verstek, 2 zijden; rechts (60 - 90 cm)	779	982
WC.SS.09X.R.RZ.***	90,1 - 120 cm	10 - 25 cm	50 - 130 cm	Toiletomkasting, geen verstek, 2 zijden; rechts (90,1 - 120 cm)	869	1095
WC.SS.12X.R.RZ.***	120,1 - 150 cm	10 - 25 cm	50 - 130 cm	Toiletomkasting, geen verstek, 2 zijden; rechts (120,1 - 150 cm)	956	1205
WC.SS.15X.R.RZ.***	150,1 - 180 cm	10 - 25 cm	50 - 130 cm	Toiletomkasting, geen verstek, 2 zijden; rechts (150,1 - 180 cm)	1051	1324
WC.SS.18X.R.RZ.***	180,1 - 200 cm	10 - 25 cm	50 - 130 cm	Toiletomkasting, geen verstek, 2 zijden; rechts (180,1 - 200 cm)	1157	1458

Wc-omkasting 3 zijden

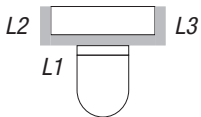

Artikelnummer	Lengte L1	Lengte L2 / L3	Hoogte	Omschrijving	Prijs-groep 1	Prijs-groep 2
WC.SS.06X.V.2Z.***	60 - 90 cm	10 - 25 cm	50 - 130 cm	Toiletomkasting, verstek, 3 zijden (60 - 90 cm)	965	1216
WC.SS.09X.V.2Z.***	90,1 - 120 cm	10 - 25 cm	50 - 130 cm	Toiletomkasting, verstek, 3 zijden (90,1 - 120 cm)	1070	1348
WC.SS.12X.V.2Z.***	120,1 - 150 cm	10 - 25 cm	50 - 130 cm	Toiletomkasting, verstek, 3 zijden (120,1 - 150 cm)	1215	1531
WC.SS.15X.V.2Z.***	150,1 - 180 cm	10 - 25 cm	50 - 130 cm	Toiletomkasting, verstek, 3 zijden (150,1 - 180 cm)	1340	1688
WC.SS.18X.V.2Z.***	180,1 - 200 cm	10 - 25 cm	50 - 130 cm	Toiletomkasting, verstek, 3 zijden (180,1 - 200 cm)	1497	1886
WC.SS.06X.R.2Z.***	60 - 90 cm	10 - 25 cm	50 - 130 cm	Toiletomkasting, geen verstek, 3 zijden (60 - 90 cm)	945	1191
WC.SS.09X.R.2Z.***	90,1 - 120 cm	10 - 25 cm	50 - 130 cm	Toiletomkasting, geen verstek, 3 zijden (90,1 - 120 cm)	1038	1308
WC.SS.12X.R.2Z.***	120,1 - 150 cm	10 - 25 cm	50 - 130 cm	Toiletomkasting, geen verstek, 3 zijden (120,1 - 150 cm)	1143	1440
WC.SS.15X.R.2Z.***	150,1 - 180 cm	10 - 25 cm	50 - 130 cm	Toiletomkasting, geen verstek, 3 zijden (150,1 - 180 cm)	1257	1584
WC.SS.18X.R.2Z.***	180,1 - 200 cm	10 - 25 cm	50 - 130 cm	Toiletomkasting, geen verstek, 3 zijden (180,1 - 200 cm)	1382	1741



Gratis transport voor bestellingen > € 500 netto excl. BTW, zie p. 95

****Vul uw artikelcode aan met de gewenste kleurcode!

Prijsgroep 1

F001 = White
F002 = Pergamon
F003 = Concrete Light
F004 = Concrete Dark

Prijsgroep 2

F005 = Imitation Bluestone
F007 = Terrazzo

Wand én boord in solid surface (incl. MDF constructie).
Verstek; in afzonderlijke delen geleverd en eenvoudig te monteren op de werf.
Plinten zijn ook mogelijk in terrazzo.

Badomkasting 1 zijde (bad in een nis)

Prijzen in €, excl. BTW

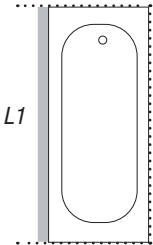

Artikelnummer	Lengte L1	Hoogte	Omschrijving	Prijsgroep 1	Prijsgroep 2
BO.SS.200ZA1.****	tot 200 cm	60 cm	Badomkasting H 60 cm, zonder plint, 1 zijde (max 200 cm)	878	1106
BO.SS.200PA1.****	tot 200 cm	60 cm	Badomkasting H 60 cm, met plint, 1 zijde (max 200 cm)	1012	1275
BO.SS.200ZB1.****	tot 200 cm	70 cm	Badomkasting H 70 cm, zonder plint, 1 zijde (max 200 cm)	982	1237
BO.SS.200PB1.****	tot 200 cm	70 cm	Badomkasting H 70 cm, met plint, 1 zijde (max 200 cm)	1080	1361
BO.SS.20XZA1.****	200,1 - 280 cm	60 cm	Badomkasting H 60 cm, zonder plint, 1 zijde (200,1 - 280 cm)	1189	1498
BO.SS.20XPA1.****	200,1 - 280 cm	60 cm	Badomkasting H 60 cm, met plint, 1 zijde (200,1 - 280 cm)	1307	1647
BO.SS.20XZB1.****	200,1 - 280 cm	70 cm	Badomkasting H 70 cm, zonder plint, 1 zijde (200,1 - 280 cm)	1343	1692
BO.SS.20XPB1.****	200,1 - 280 cm	70 cm	Badomkasting H 70 cm, met plint, 1 zijde (200,1 - 280 cm)	1477	1861

- Optionele supplementen:**
- terugvallende plint: + 10%
 - ingefreesde LED strip (enkel mogelijk bij terugvallende plint): + € 142 / meter (incl. transfo)
 - bredere boord van 51 tot 150 mm (zichtbaar gedeelte bovenzijde):

Artikelnummer	Omschrijving	Prijs
BB.SS.200D.****	Bredere boord in Dzignstone, 1 zijde (max 200 cm)	430
BB.SS.20XD.****	Bredere boord in Dzignstone, 1 zijde (200,1 - 280 cm)	442



Bij de bestelling van een badomkasting dient er steeds een technische tekening van het bad meegestuurd te worden.

Badomkasting 2 zijden (bad in een hoek)

Prijzen in €, excl. BTW

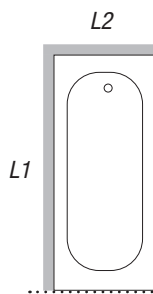

Artikelnummer	Lengte L1+L2	Hoogte	Omschrijving	Prijsgroep 1	Prijsgroep 2
BO.SS.300ZA2.****	tot 300 cm	60 cm	Badomkasting H 60 cm, zonder plint, 2 zijden (max 300 cm)	1317	1659
BO.SS.300PA2.****	tot 300 cm	60 cm	Badomkasting H 60 cm, met plint, 2 zijden (max 300 cm)	1449	1826
BO.SS.300ZB2.****	tot 300 cm	70 cm	Badomkasting H 70 cm, zonder plint, 2 zijden (max 300 cm)	1473	1856
BO.SS.300PB2.****	tot 300 cm	70 cm	Badomkasting H 70 cm, met plint, 2 zijden (max 300 cm)	1619	2040
BO.SS.30XZA2.****	> 300,1 cm	60 cm	Badomkasting H 60 cm, zonder plint, 2 zijden (> 300,1 cm)	1627	2050
BO.SS.30XPA2.****	> 300,1 cm	60 cm	Badomkasting H 60 cm, met plint, 2 zijden (> 300,1 cm)	1790	2255
BO.SS.30XZB2.****	> 300,1 cm	70 cm	Badomkasting H 70 cm, zonder plint, 2 zijden (> 300,1 cm)	1834	2311
BO.SS.30XPB2.****	> 300,1 cm	70 cm	Badomkasting H 70 cm, met plint, 2 zijden (> 300,1 cm)	2017	2541

- Optionele supplementen:**
- terugvallende plint: + 10%
 - ingefreesde LED strip (enkel mogelijk bij terugvallende plint): + € 142 / meter (incl. transfo)
 - bredere boord van 51 tot 150 mm (zichtbaar gedeelte bovenzijde):

Artikelnummer	Omschrijving	Prijs
BB.SS.300D.****	Bredere boord in Dzignstone, 2 zijden (max 300 cm)	676
BB.SS.30XD.****	Bredere boord in Dzignstone, 2 zijden (> 300,1 cm)	688



Bij de bestelling van een badomkasting dient er steeds een technische tekening van het bad meegestuurd te worden.
De maximale lengte van L1 is 280 cm.



Gratis transport voor bestellingen > € 500 netto excl. BTW, zie p. 95

****Vul uw artikelcode aan met de gewenste kleurcode!

Prijsgroep 1

F001 = White
F002 = Pergamon
F003 = Concrete Light
F004 = Concrete Dark

Prijsgroep 2

F005 = Imitation Bluestone
F007 = Terrazzo

Wand én boord in solid surface (incl. MDF constructie).

Verstek; in afzonderlijke delen geleverd en eenvoudig te monteren op de werf.
Plinten zijn ook mogelijk in terrazzo.

Badomkasting 3 zijden (bad tegen een muur)

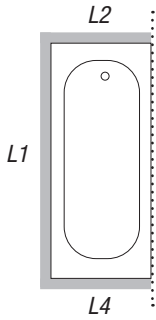

Artikelnummer	Lengte L1+L2+L4	Hoogte	Omschrijving	Prijsgroep 1	Prijsgroep 2
BO.SS.400ZA3.****	tot 400 cm	60 cm	Badomkasting H 60 cm, zonder plint, 3 zijden (max 400 cm)	1692	2132
BO.SS.400PA3.****	tot 400 cm	60 cm	Badomkasting H 60 cm, met plint, 3 zijden (max 400 cm)	1861	2345
BO.SS.400ZB3.****	tot 400 cm	70 cm	Badomkasting H 70 cm, zonder plint, 3 zijden (max 400 cm)	1899	2393
BO.SS.400PB3.****	tot 400 cm	70 cm	Badomkasting H 70 cm, met plint, 3 zijden (max 400 cm)	2088	2631
BO.SS.40XZA3.****	> 400,1 cm	60 cm	Badomkasting H 60 cm, zonder plint, 3 zijden (> 400,1 cm)	2002	2523
BO.SS.40XPA3.****	> 400,1 cm	60 cm	Badomkasting H 60 cm, met plint, 3 zijden (> 400,1 cm)	2203	2776
BO.SS.40XZB3.****	> 400,1 cm	70 cm	Badomkasting H 70 cm, zonder plint, 3 zijden (> 400,1 cm)	2260	2848
BO.SS.40XPB3.****	> 400,1 cm	70 cm	Badomkasting H 70 cm, met plint, 3 zijden (> 400,1 cm)	2487	3134

- Optionele supplementen:**
- terugvallende plint: + 10%
 - ingefreesde LED strip (enkel mogelijk bij terugvallende plint): + € 142 / meter (incl. transfo)
 - bredere boord van 51 tot 150 mm (zichtbaar gedeelte bovenzijde):

Artikelnummer	Omschrijving	Prijs
BB.SS.400D.****	Bredere boord in Dzignstone, 3 zijden (max 400 cm)	800
BB.SS.40XD.****	Bredere boord in Dzignstone, 3 zijden (> 400,1 cm)	810



Bij de bestelling van een badomkasting dient er steeds een technische tekening van het bad meegestuurd te worden.
De maximale lengte van L1 is 280 cm.

Badomkasting 4 zijden (vrijstaand bad)

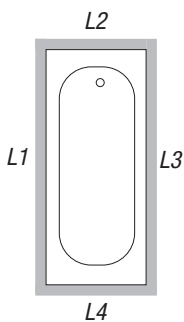

Artikelnummer	Lengte L1+L2+L3+L4	Hoogte	Omschrijving	Prijsgroep 1	Prijsgroep 2
BO.SS.600ZA4.****	tot 600 cm	60 cm	Badomkasting H 60 cm, zonder plint, 4 zijden (max 600 cm)	2376	2994
BO.SS.600PA4.****	tot 600 cm	60 cm	Badomkasting H 60 cm, met plint, 4 zijden (max 600 cm)	2614	3294
BO.SS.600ZB4.****	tot 600 cm	70 cm	Badomkasting H 70 cm, zonder plint, 4 zijden (max 600 cm)	2686	3384
BO.SS.600PB4.****	tot 600 cm	70 cm	Badomkasting H 70 cm, met plint, 4 zijden (max 600 cm)	2955	3723
BO.SS.60XZA4.****	> 600,1 cm	60 cm	Badomkasting H 60 cm, zonder plint, 4 zijden (> 600,1 cm)	2997	3776
BO.SS.60XPA4.****	> 600,1 cm	60 cm	Badomkasting H 60 cm, met plint, 4 zijden (> 600,1 cm)	3295	4152
BO.SS.60XZB4.****	> 600,1 cm	70 cm	Badomkasting H 70 cm, zonder plint, 4 zijden (> 600,1 cm)	3409	4295
BO.SS.60XPB4.****	> 600,1 cm	70 cm	Badomkasting H 70 cm, met plint, 4 zijden (> 600,1 cm)	3751	4726

- Optionele supplementen:**
- terugvallende plint: + 10%
 - ingefreesde LED strip (enkel mogelijk bij terugvallende plint): + € 142 / meter (incl. transfo)
 - bredere boord van 51 tot 150 mm (zichtbaar gedeelte bovenzijde):

Artikelnummer	Omschrijving	Prijs
BB.SS.600D.****	Bredere boord in Dzignstone, 4 zijden (max 600 cm)	922
BB.SS.60XD.****	Bredere boord in Dzignstone, 4 zijden (> 600,1 cm)	934



Bij de bestelling van een badomkasting dient er steeds een technische tekening van het bad meegestuurd te worden.
De maximale lengte van L1 en L3 is 280 cm.



Gratis transport voor bestellingen
> € 500 netto excl. BTW, zie p. 95

PLAATSINGSTARIEVEN SILICONEVRIJE DOUCHE

Om de plaatsingsprijs te bepalen, gelieve steeds rekening te houden met de afmeting van het grootste paneel. Deze afmeting zal het aantal plaatsers bepalen en bijgevolg ook de prijs van de plaatsing van de doucheopstelling.

NETTO PRIJZEN

Plaatsingsprijzen zijn steeds inclusief:
- opmeting / werkbezoek
- 3 boorgaten voor opbouwkraan
- plaatsen van bijhorende doucheplaat
- verlijming

PLAATSING SILICONEVRIJE DOUCHE

Prijzen in €, excl. BTW

I-OPSTELLING

Artikelnummer	Omschrijving	Prijs plaatsing
PLA02.DZ.SVD.R	plaatsing siliconevrije douche - recht	1239

L-OPSTELLING

Artikelnummer	Omschrijving	Prijs plaatsing
PLA02.DZ.SVD.L	plaatsing siliconevrije douche - L-opstelling	1347

U-OPSTELLING

Artikelnummer	Omschrijving	Prijs plaatsing
PLA02.DZ.SVD.U	plaatsing siliconevrije douche - U-opstelling	1456

PLAATSINGSTARIEVEN DOUCHE *

Om de plaatsingsprijs te bepalen, gelieve steeds rekening te houden met de afmeting van het grootste paneel. Deze afmeting zal het aantal plaatsers bepalen en bijgevolg ook de prijs van de plaatsing van de doucheopstelling.

NETTO PRIJZEN

Plaatsingsprijzen zijn steeds inclusief:

- opmeting / werkbezoek
- 3 boorgaten voor opbouwkraan
- plaatsen van bijhorende doucheplaat
- verlijming

PLAATSING DOUCHE*

Prijzen in €, excl. BTW

I-OPSTELLING

Artikelnummer	Omschrijving	Prijs plaatsing
PLA01.DZ.B.DW1	plaatsing recht paneel (B max 100 cm) in Dzignstone (Flow Line)	804
PLA02.DZ.B.DW1	plaatsing recht paneel (B 101-200 cm) in Dzignstone (Flow Line)	1065
PLA02.DZ.B.DS1	plaatsing recht paneel in Dzignstone (Base Line Low / High)	1065

L-OPSTELLING

Artikelnummer	Omschrijving	Prijs plaatsing
PLA01.DZ.B.DWL	plaatsing 2 panelen in L-vorm (B max 100 cm per paneel) in Dzignstone (Flow Line)	865
PLA02.DZ.B.DWL	plaatsing 2 panelen in L-vorm (B 101-200 cm per paneel) in Dzignstone (Flow Line)	1173
PLA02.DZ.B.DSL	plaatsing 2 panelen in L-vorm in Dzignstone (Base Line Low / High)	1173

U-OPSTELLING

Artikelnummer	Omschrijving	Prijs plaatsing
PLA01.DZ.B.DWU	plaatsing 3 panelen in U-vorm (B max 100 cm per paneel) in Dzignstone (Flow Line)	924
PLA02.DZ.B.DWU	plaatsing 3 panelen in U-vorm (B 101-200 cm per paneel) in Dzignstone (Flow Line)	1281
PLA02.DZ.B.DSU	plaatsing 3 panelen in U-vorm in Dzignstone (Base Line Low / High)	1281

EXTRA WANDEN

Artikelnummer	Omschrijving	Prijs per extra wand
PLA00.DZ.B.XWA	plaatsing extra wand (x) tot 30 cm	47
PLA00.DZ.B.XWB	plaatsing extra wand (x) 31-200 cm	158



*Plaatsing niet van toepassing op de Flex Line wandpanelen. Enkel van toepassing op Flow Line of Base Line Low/High wandpanelen met tand-groef hoekverbinding.

PLAATSINGSTARIEVEN

NETTO PRIJZEN

Om de plaatsingsprijs te bepalen, gelieve steeds rekening te houden met de afmeting van het grootste paneel. Deze afmeting zal het aantal plaatsers bepalen en bijgevolg ook de prijs van de plaatsing van de doucheopstelling.

Plaatsingsprijzen zijn steeds inclusief:
- opmeting / werkbezoek
- 3 boorgaten voor opbouwkraan
- plaatsen van bijhorende doucheplaat

EXTRA BEWERKINGEN

Prijzen in €, excl. BTW

Artikelnummer	Omschrijving	Prijs per extra bewerking
PLA00.DZ.B.XBT	totale verlijming van wandpanelen met Solid Connect (max. 5 lopende meter)	91
PLA00.DZ.B.XBR	uitsnijding (bvb. raam)	146
PLA00.DZ.B.XBU	uitkleden raamkozijn	377
PLA00.DZ.B.XBV	lijmen en schuren van verstek	197
PLA00.DZ.B.XBZ	chemisch verankeren van een zitbank	133
PLA00.DZ.B.XBBO.01	extra boring Dzignstone: startdiameter < 40 mm	30
PLA00.DZ.B.XBBO.02	extra boring Dzignstone: startdiameter 40 - 125 mm	66
PLA00.DZ.B.XBBO.05	extra boring Dzignstone: startdiameter > 125 mm	192
PLA00.DZ.B.XNB	extra voorziening van nis in het wandpaneel	133

SUPPLEMENT PLAATSING BADOMKASTING (in combinatie met plaatsing douche en wandpanelen)

Prijzen in €, excl. BTW

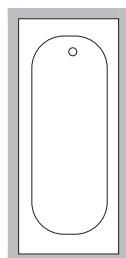

Artikelnummer	Omschrijving	Prijs supplement
PLA00.DZ.B.B01	Plaatsing badomkasting 1 zijde	120
PLA00.DZ.B.B02	Plaatsing badomkasting 2 zijden	120
PLA00.DZ.B.B03	Plaatsing badomkasting 3 zijden	151
PLA00.DZ.B.B04	Plaatsing badomkasting 4 zijden	181

PLAATSING ENKEL BADOMKASTING

Op aanvraag.



Bij plaatsing door onze diensten worden panelen steeds gekoppeld door middel van de Solid Connect verlijmingstechniek.

PLAATSINGSVOORWAARDEN

PROCEDURE PLAATSING

De eindklant kiest wandpanelen naar keuze in de showroom.

- **Indien enkel de producten besteld worden zonder plaatsing:** er wordt een bestelling gedaan via het normale kanaal.
- **Indien er een product besteld wordt met plaatsing:** Bestelling wordt geplaatst via het normale kanaal en er wordt een vermelding gemaakt dat deze ook door Group Nivelles NV geplaatst dienen te worden.

GNI zal dan een document (samenwerkings-overeenkomst) ter bevestiging per mail toesturen en dit dient getekend terugbezorgd te worden aan GNI ter bevestiging van deze opdracht.

Pas vanaf dit ogenblik kan er een inschatting gemaakt worden wanneer deze opmeting en plaatsing kunnen gebeuren.

De plaatsing kan maximum 4-6 weken in beslag nemen (na opmeting). Group Nivelles NV zal 2 dagen voor de plaatsing de eindklant en indien nodig ook de assisterende installateur nog eens telefonisch en per e-mail herinneren aan de afspraak.

Na opmeting zal er een document toegestuurd worden door Group Nivelles NV met de afmetingen en de technische tekening. Dit document dient zo snel mogelijk goedgekeurd te worden alvorens er een datum van plaatsing kan worden afgesproken.

PLAATSINGSVOORWAARDEN

Group Nivelles NV zal enkel een plaatsing uitvoeren wanneer deze ook zelf de opmeting heeft uitgevoerd. Alvorens Group Nivelles NV een plaatsing van een doucheplaat of wandpanelen kan aanvangen, moeten bepaalde aspecten voorbereid worden door de installateur. Dit om schade aan uw woning te vermijden en te voorkomen dat er na verloop van tijd een lek ontstaat in uw doucheruimte.

Onderstaande voorwaarden moeten volbracht worden alvorens Group Nivelles NV begint met plaatsen of enige vorm van garantie geeft op haar producten en plaatsing.

Voor te bereiden door uw installateur alvorens Group Nivelles NV over gaat op de plaatsing:

- Douche plaatsen: inbegrepen.
Voor douches met klassieke afvoer (zonder ingebouwde I-Drain sifon) dient de sifon geplaatst en aangesloten te worden door de klant. Indien dit niet voorzien is en door onze diensten moet uitgevoerd worden dan zullen de kosten hiervan doorgerekend worden.
- Oneffenheden in de muren dienen te worden geëgaliseerd.
- Muren moeten egaal, stofvrij en vochtvrij zijn.
- Bij plaatsing van de wandpanelen tussen tegels, rekening houden met een uitzettingsvoeg van 5 mm.
- De achterwand dient stabiel te zijn geplaatst en geschikt voor polymeerlijm.

Indien de doucheplaat niet correct geplaatst is door een derde en de opmeting of plaatsing niet kan plaatsvinden, behoudt de firma Group Nivelles NV toch het recht €150,00 te factureren per plaatsers op locatie.

Ook blijven de algemene voorwaarden en verkoopsvoorwaarden van Group Nivelles NV geldig.

Indien Group Nivelles NV in staat voor de plaatsing van de doucheplaat, is Group Nivelles NV enkel verantwoordelijk voor de aansluiting onder de doucheplaat en niet voor de bestaande afvoerleiding.

REGELS EN AFSPRAKEN

Indien belet of verschuiven van afspraak gelden volgende regels:

- **INDIEN ANNULATIE > 48 UUR VOOR DE AFSPRAAK (EXCL. WEEKEND)**
Geen kosten verbonden aan deze annulatie, er wordt enkel een nieuwe afspraak vastgelegd met de klant.
- **INDIEN ANNULATIE < 48 UUR VOOR DE AFSPRAAK (EXCL. WEEKEND)**
Er zal een kost doorgerekend worden aan de klant van €150,00 per voorziene plaatsers.
- **U BENT NIET THUIS WANNEER DE PLAATSER ZICH AANMELDT**
Er zal een forfaitair bedrag aangerekend worden van €500,00 en deze factuur zal onmiddellijk verstuurd worden naar de groothandel in kwestie.
- **ELK AANGEVANGEN HALF UUR DAT ER DOOR OMSTANDIGHEDEN NIET AAN DE WERKEN BEGONNEN KAN WORDEN** staat gelijk aan een vergoeding van €50,00 per plaatsers.

Er dient steeds contact opgenomen te worden via volgende gegevens:

Telefoonnummer: 0032 11 68 96 68

E-mailadres: plaatsingsdienst@groupnivelles.com

ONDERHOUDSVOORSCHRIFTEN

DZIGNSTONE / MATAFWERKING

Gebruik in uw dagelijks onderhoud nooit reinigings- of ontsmettingsmiddelen die alcohol bevatten en reinigings- of ontsmettingsmiddelen die oplosmiddelen of zuren bevatten. Tevens wordt het gebruik van schurende producten (schuurspunzen, doeken en soortgelijke) afgeraden.

Vermijd in het dagelijks gebruik de volgende producten:

- microvezeldoeken
- staalwol
- schurende schoonmaakmiddelen
- sterk alkalische schoonmaakmiddelen
- schoonmaakmiddelen met een hoog zuurgehalte
- wasmiddel- en wasmachinelogen

Ook zonder agressieve reinigers zult u bij regelmatig onderhoud een frisse schoonheid en optimale hygiëne bereiken.

Dagelijks onderhoud

Dzignstone vraagt voor het dagelijks onderhoud niet meer speciale zorgen dan voor eender welk ander luxe materiaal of het nu gaat over natuursteen, gelcoat of hardcomposiet. Vloeistoffen kunnen in het materiaal bijna niet doordringen waardoor de vorming van vlekken door dagelijks gebruikte badkamerproducten tot een minimum beperkt blijft.

Toch raden wij aan om na ieder gebruik, gevormde zeepvlekken meteen te verwijderen en de plaat droog te wrijven met een zachte doek.

Dit kan gewoon gebeuren met wat warm water en een milde bad- of allesreiniger (gebruik nooit een spons, chloor of schuurcrème). Veeg na reinigen steeds het oppervlak mooi droog of laat uw badkamer goed ventileren.

Wekelijks onderhoud

Wekelijks tot tweewekelijks geeft u best een grotere schoonmaakbeurt aan uw Dzignstone douche. Verwijder grondig alle zeepresten die eventueel zijn achter gebleven. Gebruik hiervoor een zachte doek met water, detergent of ander schoonmaakmiddel (gebruik nooit een spons, chloor of schuurcrème).

Kalkafzetting

Afhankelijk van de hardheid van het water kan er (net zoals op alle andere oppervlakken) kalkafzetting optreden. Deze kan gewoon worden verwijderd met een met een normaal antikalk-product (bv. Antikal) dat geschikt is voor massieve of delicate oppervlakken. Indien u kalkreiniger gebruikt, gelieve volgende werkwijze aan te houden: de vloeistof eerst op een vochtige doek aanbrengen (niet rechtstreeks op de doucheplaat), daarna de vervuilde oppervlakken inwrijven, direct grondig afspoelen (nooit laten intrekken!) en droogwrijven. Bij hardnekkige resten deze behandeling herhalen.

Vermijd in het algemeen het gebruik van chemicaliën en schurende middelen.

Sommige agressieve chemicaliën kunnen het Dzignstone zwaarder aantasten. Gebruik dus nooit agressieve reinigingsmiddelen zoals chloor, gootsteenontstoppers of producten die in de verfindustrie worden gebruikt. Gebruik geen zure schoonmaakmiddelen (zoals voor afvoeren, toiletten of ovens). Deze middelen zouden witte vlekken kunnen veroorzaken die niet of moeilijk te verwijderen zijn.

Wanneer er per ongeluk of door nalatigheid bij het gebruik van bovengenoemde producten toch een ernstige beschadiging optreedt, dan raden we u aan de doucheplaat onmiddellijk te reinigen en goed na te spoelen met veel water. Op deze manier verhindert u dat het chemisch product zich verder kan vasthechten in het materiaal. Ook kan u steeds een beroep doen op uw installateur of erkende verwerker. Deze beschikken ook over voldoende professionele technieken om zelfs bij ernstige beschadigingen de doucheplaat te herstellen in de oorspronkelijke staat.

ONDERHOUDSVOORSCHRIFTEN

DZIGNSTONE / MATAFWERKING

(VERVOLG)

Vermijd in het algemeen in het dagelijks gebruik van volgende producten:

- microvezeldoeken
- staalwol
- schurende schoonmaakmiddelen
- sterk alkalische schoonmaakmiddelen
- schoonmaakmiddelen met een hoog zuurgehalte
- wasmiddel- en wasmachinelogen

Ook zonder agressieve reinigers zult u bij regelmatig onderhoud een frisse schoonheid en optimale hygiëne bereiken.

Alle doucheplaten worden op het einde van het productieproces gecontroleerd op eventuele vlekken. Wij vragen dan ook van onze klanten dit extra te controleren bij afhaling/plaatsing. Klachten over vlekken die naderhand gemeld worden, maken geen deel uit van de garantie en zullen behandeld worden tegen een vergoeding.

Uitzonderlijk: oplossingen voor extreem hardnekkige vlekken

1. Probeer steeds eerst de meest voor de hand liggende manier! Eerst kijken of u met gewone detergent en een zacht sponsje de vlekken kan verwijderen, herhaal deze manier van reinigen desnoods enkele malen.
2. Bij moeilijkere vlekken kunnen de zogenaamde “magische sponzen” die in de meeste supermarkten verkrijgbaar zijn, gebruikt worden vb: Easy Eraser van Scotch-Brite of de Wipe-It Pro (gebruik in dit geval nog steeds geen schuurspoons- of middel).
3. Bij echt hardnekkige vlekken gaat u best eerst te raden bij uw leverancier. U kan daarna op zijn advies, bij uitzondering, een zachte schuurcrème gebruiken (bv. Cif original). In dat geval maakt u met behulp van een zacht sponsje (géén schuursponsje!) zachte cirkelvormige bewegingen over het oppervlak. Bij het gebruik van Cif raden wij aan in een cirkelvormige beweging het gehele oppervlak schoon te maken, om de uniformiteit van de matte afwerking te behouden. Daarna goed naspoelen en onmiddellijk droogvegen met een zachte doek.
4. Wanneer ook deze producten geen oplossing bieden, kan u overschakelen op een schuurpoeder (bv. Vim). Dit schuurmiddel kan u gebruiken in combinatie met een zacht schuursponsje type “Scotch-Brite”

Ook bij deze reiniging mag u echter zeker niet vergeten de oorspronkelijke patine te herstellen door met een zachtere schuurcrème in cirkelvormige bewegingen over het behandelde oppervlak te gaan. Dit over het gehele doucheoppervlak om de uniformiteit van de matte afwerking te behouden. Daarna steeds met water naspoelen en onmiddellijk droogvegen met een zachte doek.

Krasvastheid

Gewone krasjes door dagdagelijks gebruik treden op bij elk materiaal, dus ook bij Dzignstone.

Wanneer er per ongeluk toch een diepere kras mocht optreden, kan u dit ook zelf herstellen door de kras ‘uit te schuren’. Ook hier wordt aangeraden om beroep te doen op een vakman. Afhankelijk van de ernst ervan kan u hiervoor een schuurpoeder, schuursponsje of schuur/polijstpapier gebruiken. Vergeet niet steeds het oppervlak in de oorspronkelijke patine te herstellen. Group Nivelles biedt u ook steeds de mogelijkheid om een geschikte reparatiekit aan te kopen.

Voor meer informatie kan u steeds mailen naar: sales@groupnivalles.com.

Dagelijks gebruik

Het warm water mag een maximum temperatuur hebben van 60°C. De schade veroorzaakt door het gebruik van te warm water valt niet onder de garantie.

TRANSPORTKOSTEN

NETTO PRIJZEN

BENELUX

Voor het transport van goederen met een totale nettoprijs < € 500 binnen eenzelfde bestelling, zal een transportkost van € 50 aangerekend worden voor een pallet en € 15 voor een colli. Indien de totale nettoprijs van de bestelde goederen € 500 of meer bedraagt, wordt er geen transportkost doorgerekend aan de klant, maar neemt GNI deze voor haar rekening.

Indien bestellingen dienen gekoppeld te worden, zullen deze ook op één pallet worden samengevoegd.

De transportkost omvat het transport zelf en de speciale pallet. Deze pallet dient niet retour te komen.

GARANTIEBEPALINGEN

GARANTIEBEPALINGEN

Valt onder garantie:

- Technische fouten aan materialen en/of afwerking

Valt niet onder garantie:

- Schadegevallen niet veroorzaakt door technische fout Group Nivelles NV
- Schadegevallen veroorzaakt door montage, niet uitgevoerd door Group Nivelles NV
- Schadegevallen als gevolg van onderhoud niet conform de voorschriften (zie onderhoudsgids in verpakking goederen)
- Schadegevallen als gevolg van een slecht geventileerde ruimte (ruimte moet geventileerd zijn volgens de algemeen geldende normen)
- Schadegevallen veroorzaakt door gebruik van water dat warmer is dan 65° Celsius.
- Schadegevallen door het niet voorzien van een dilatatievoeg van minstens 3-5 mm
- Schadegevallen als gevolg van lekken in toe- en afvoerleidingen
- Schadegevallen veroorzaakt door externe invloeden
- Schadegevallen door mankementen aan producten niet geproduceerd door Group Nivelles NV
- Schadegevallen die bij levering kunnen geconstateerd worden en die niet vermeld worden op de leverbon
- Kleurafwijkingen ten opzichte van de staalkleuren

GARANTIETERMIJN

5 jaar garantie op onderdelen.

Garantietermijn gaat in op datum van aankoop door klant (dwz. factuurdatum Group Nivelles NV)

OPGELET: ook voor showroommodellen!

GARANTIEVOORWAARDEN

- Geleverde goederen dienen bij levering nagekeken te worden.
- Indien er schade vastgesteld wordt, dient dit op de leverbon vermeld te worden. Indien goederen beschadigd zijn en toch geplaatst moeten worden zal eerst schriftelijk toestemming moeten komen van onze servicedienst, per mail (sales@groupnivalles.com)
- GEMONTEERD = GEACCEPTEERD

GARANTIETYPES

Gevallen uitgesloten van garantie:

schadegevallen niet veroorzaakt door technische fout Group Nivelles _____ materiaal, verplaatsing* en uren** monteur worden gefactureerd

schadegevallen die bij levering kunnen geconstateerd worden en waarvan niks vermeld werd op de leverbon _____ materiaal, verplaatsing* en uren** monteur worden gefactureerd

Alle andere artikelen

1e jaar na aankoopdatum _____ globale garantie
2e jaar na aankoopdatum _____ verplaatsing* monteur wordt gefactureerd
volgende jaren _____ materiaal, verplaatsing* en uren** monteur worden gefactureerd

* Verplaatsingen van de monteur worden gefactureerd aan € 75,00 excl. btw

** Uren van de monteur (per 1/2 uur aangerekend) worden gefactureerd aan € 50,00 excl. btw

VERKOOPSVOORWAARDEN

ALGEMEEN

De Algemene Voorwaarden zijn van toepassing op de totstandkoming, inhoud en uitvoering van de overeenkomst, alsmede op alle overige rechtshandelingen en rechtsbetrekkingen tussen opdrachtgever en opdrachtnemer. Het aangaan van de overeenkomst sluit van rechtswege de aanvaarding van de Algemene Voorwaarden in.

De toepasselijkheid van eventueel door opdrachtgever gehanteerde algemene voorwaarden, onder welke benaming dan ook, wordt uitdrukkelijk uitgesloten. De opdrachtgever die eenmaal heeft gecontracteerd onder de Algemene Voorwaarden, stemt in met de toepasselijkheid van de Algemene Voorwaarden op latere overeenkomsten.

VOORSTELLEN EN BESTELLINGEN

Onze tarieflijsten hebben slechts een indicatieve, niet bindende waarde. Onze aanbiedingen en prijsopgaven zijn vrijblijvend, tenzij deze een optie en geldigheidstermijn bevatten dewelke uitdrukkelijk door ons bepaald zijn. Om ons te verbinden, moet elke zaak, zelfs indien zij behandeld werd door onze agenten, schriftelijk door ons worden bevestigd.

Verbintenissen van welke aard ook dewelke aangegaan werden door een aangestelde van GROUP NIVELLES NV zijn slechts geldig na bevestiging ervan door een gedocumenteerd gevolmachtigde (voorlegging publicatie B.S.) van GROUP NIVELLES NV.

In beginsel zijn onze offertes geldig gedurende dertig dagen. Na het verstrijken van die termijn, is Group Nivelles NV niet meer verplicht de voorgestelde prijzen te handhaven.

Telefonische en telegrafische berichten moeten insgelijks bevestigd worden, zo niet behouden wij ons het recht voor ze als waardeloos te beschouwen. Het is wel te verstaan dat de documenten overgemaakt bij de bestelling op alle punten (bewerkingen en afmetingen en hoeveelheden) moeten overeenstemmen met deze bepaald bij de offerte.

De benaming "composiet en/of stenen" welke in volgende clausules gebruikt wordt, moet in de breedste zin verstaan worden en begrijpt alle composiet materialen zoals Solid Surface, composiet, ... alsook alle natuursteenmaterialen zoals blauwe hardsteen, leisteel, kwartsiet, zand- en kalksteen, graniet enz. .. zonder dat deze lijst, opsommend zijnde, hierdoor beperkt is.

Onze offertes worden gedaan op basis van de op de dag der overmaking in voege zijnde prijzen. Bij wijziging van lonen en/of van de prijzen der grondstoffen, kan van rechtswege een aanpassing van die bestelling geschieden. Onze prijzen kunnen gewijzigd worden, zonder voorafgaand bericht.

Het bedrag van onze offerte is minstens onderworpen aan volgende herzieningsformule:

$p = P (0,40 \frac{s}{S} + 0,40 \frac{i}{I} + 0,20)$, zijnde $P =$ basis eenheidsprijs $S =$ uurloon - sociale lasten inbegrepen, in voege op datum die de 10 dagen voor de opening der aanbesteding aangaan. $I =$ de algemene index der groothandelsprijzen tijdens de maand voorafgaand aan die waarin de aanbesteding plaats vond. $p =$ vertegenwoordigt de eenheidsprijs dienend voor de facturatie der composiet en/of stenen, afgevoerd gedurende een bepaalde maand. $S =$ het uurloon - sociale lasten inbegrepen, in voege gedurende de maand de facturatie. $I =$ de algemene index der groothandelsprijzen der maand die de maand der facturatie voorafgaat.

De gebeurlijke herziening van de prijs zal bij het opmaken van de facturen geschieden.

De monsters kunnen onmogelijk alle kleur- en structuurschakeringen van melamine, spaan, fineer, lakkleuren, composiet, solid surface en natuursteensoorten in zich verenigen en kunnen daarom alleen als type worden beschouwd. Er kan in geen geval geëist worden dat ze totaal overeenstemmend zijn.

De verkoper moet ten gepaster tijde en zonder kosten voor hem, in het bezit zijn van de volledige plannen, werktekeningen, de grootte der uitvoeringen, modelborders en in het algemeen alle documenten nodig bij de goede bewerking der materialen. Bij de uitvoering der werktekeningen moeten de materialen tenminste de op de bestekborders voorziene afmetingen behouden.

Onze prijzen worden verstaan voor composiet, stenen, plaatmateriaal... geleverd afgewerkt vóór het plaatsen, behalve uitzonderlijk voorziene afwijking. Het opknappen of verbinden der composiet en/of stenen, het herzagen of uitholling der voegen, de kram-, steen-, schaar-, schroefbout-, verwarmings-, ventilatie- en waterleidingsgaten, ankerpleuven, enz., zelfs voorzien in het uitvoeringsplan, zijn ten laste van de koper.

De goederen worden geleverd volgens beschikbaarheid en volgens onze mogelijkheden van voorbereiding, lading en vervoer en deze van onze leveranciers. Group Nivelles NV stelt alles in het werk voor een optimale planning en organisatie maar kan niet aansprakelijk gesteld worden voor vertraging of onmogelijkheid van levering en uitvoering wanneer deze aan haar leveranciers te wijten is.

Indien de verkochte waar wordt afgehaald door de koper bij de verkoper, reizen zij op risico van de koper en worden zij beschouwd als geleverd vanaf het vertrek uit de magazijnen of werf van de verkoper. Indien de verkochte waren vervoerd worden door de verkoper, worden zij beschouwd als geleverd door het aflossen op de door de koper aangeduide plaats. Vanaf de levering draagt de verkoper geen enkele verantwoordelijkheid meer voor de geleverde waren.

Toeval of overmacht geeft ons het recht gedeeltelijk of volledig de uitvoering van het hele of een deel van het contract op te schorten, zonder om het even welk soort vergoeding. Bij toepassing van onderhavig artikel worden beschouwd als of gelijkgesteld met overmacht, inzonderheid: oorlog, mobilisatie, staat van belegering, opstand, onlusten op de openbare weg, blokkades, contingentering, gedeeltelijke of algemene stakingen -van sociale, politieke of andere oorsprong, legale of wilde, lock-out, epidemie, staat van quarantaine, slechte weersomstandigheden -die al dan niet worden beschouwd als nationale ramp-, brand, explosie, overstroming, vernieling van machines, in België of in het buitenland, in de fabrieken van onze leveranciers of bij alle andere van deze laatsten, met ernstige invloed op de vervaardiging, de voorraad, de behandeling of het transport van de koopwaar of van grondstoffen noodzakelijk voor hun fabricatie. Group Nivelles NV is niet verplicht het onvoorzienbare karakter van de omstandigheid die overmacht uitmaakt te bewijzen.

VERKOOPSVOORWAARDEN

METINGEN

Het overgrote deel van de producten in Solid Surface wordt gegoten in mallen. Op deze producten kan er een krimp optreden van maximaal 1%. De producten dienen steeds gemeten te worden aan de onderzijde doordat deze conisch zijn. Wanneer er specifiek maatwerk wordt besteld, dan geldt deze regel niet en dan wordt er gemeten per lopende millimeter.

VERBINTENISSEN

Onze tussenpersonen, vertegenwoordigers, aangestelden en bedienden hebben geen recht om de vennootschap op welke wijze ook te verbinden. Bestellingen of opdrachten door hen opgenomen zijn slechts geldig na schriftelijke bevestiging door de afgevaardigd bestuurder of een persoon van Group Nivelles NV die daartoe gemachtigd is. Wij behouden ons het recht voor om bestellingen te weigeren, waarvoor wij zulke bevestiging niet gegeven hebben zonder dat hiervoor enige schadevergoeding kan worden geëist.

De koper en/of de uiteindelijke klant-particulier, ook degene die de materialen in de bedrijfshallen van Group Nivelles NV zelf komt bekijken of uitzoeken, is volledig verantwoordelijk voor het gekozen type product.

Eventuele inlichtingen door Group Nivelles NV of zijn aangestelde, kunnen geen grotere draagwijdte hebben dan een zuivere inlichting en verbinden Group Nivelles NV niet. Group Nivelles NV is evenmin aansprakelijk voor de keuze door de koper en/of klant-particulier van een niet-aangepast materiaal en/of een niet-aangepaste afwerking in het licht van een later gebruik of aanwending van het aangekochte materiaal. Door het feit van de bestelling erkent de klant koper ingelicht te zijn over alles wat hij noodzakelijk en wenselijk acht om zijn voorgenomen aankoop met kennis van zaken te verrichten.

De klantkoper beslist volstrekt autonoom welk product en welke afwerking ervan hij wenst zonder dat Group Nivelles NV daar ook maar op een of andere manier kan voor verantwoordelijk worden gesteld.

LEVERINGSTERMIJN

De leveringstermijnen worden enkel bij wijze van inlichting verstrekt en zijn derhalve niet bindend. Vertraging in de levering kan in geen geval aanleiding geven tot boete, schadevergoeding of ontbinding van de overeenkomst.

Van voorgaande alinea kan enkel afgeweken worden door middel van een uitdrukkelijke en schriftelijke overeenkomst tussen partijen.

Wij behouden ons het recht voor gedeeltelijke leveringen te doen, welke gedeeltelijke verkopen uitmaken. De gedeeltelijke levering van een bestelling kan de weigering tot betaling van de geleverde goederen niet rechtvaardigen.

Alle leveringen zijn franco, tenzij anders overeengekomen en geschieden voor rekening van de afnemer. Bij bestellingen van losse onderdelen met een orderwaarde onder de €500 excl. btw wordt een transporttoeslag van €35 excl. btw berekend voor BE. Voor andere landen zal gekeken worden naar effectieve transportkosten.

OVERDRACHT VAN EIGENDOM EN RISICO

De verkochte goederen, met inbegrip van de vervangingsstukken, blijven het eigendom van GROUP NIVELLES NV tot de volledige verkoopprijs en aanverwante bedragen (kosten, BTW, verschuldigde vergoedingen, vervallen nalatigheidsinterest...) haar werkelijk in speciën betaald zijn of op haar bankrekening vast en definitief gecrediteerd zijn.

Tot op dat ogenblik kan GROUP NIVELLES NV de goederen van de koper op ieder moment teruggeisen bij aangetekend schrijven. GROUP NIVELLES NV wordt bij deze ook uitdrukkelijk en onherroepelijk gemachtigd tot recuperatie van de materialen waar deze zich ook mogen bevinden, voor zover als nodig wordt GROUP NIVELLES NV gemachtigd om de bedrijfsterreinen te betreden daartoe zonder dat haar dat ten kwade kan worden geduid of verweten. De koper wordt bovendien verantwoordelijk gesteld voor iedere ten opzichte van de nieuwe staat gebeurlijk geleden schade.

De gebruiker mag ze in om het even welke vorm niet overdragen, verpanden, mededelen of onder bezwarende titel of kosteloos te leen geven. In geval de koper de aan de verkoper toebehorende goederen, zelf verwerkt of herverkoopt, draagt hij vanaf heden aan de verkoper, onherroepelijk, alle schuldveranderingen die voortkomen uit deze herverkoop, over, met andere woorden erkennen partijen het principe van de zakelijke subrogatie uitdrukkelijk en zonder enige voorbehoud.

Op straffe van schadevergoeding zal de koper per mail en aangetekend schrijven kennis geven van om het even welke aanspraak door een derde op zijn goederen (beslag, faillissement,...).

De klant verbindt er zich toe Group Nivelles NV in de mogelijkheid te stellen, zonder voorafgaand bericht, de goederen terug in bezit te nemen en draagt de kosten van het wegnemen van de goederen. De naam van de derde verwerver moet onmiddellijk per mail en aangetekend schrijven aan Group Nivelles NV meegedeeld worden.

De koper zal aan GROUP NIVELLES NV alle kosten die gepaard gaan met de realisatie van het eigendomsvoorbehoud dienen te ver goeden op eerste verzoek. De betaalde voorschotten blijven door de verkoper verworven ter vergoeding van de mogelijke verliezen bij wederverkoop. Alle verzendingen geschieden voor rekening en risico van de besteller of de geadresseerde, zelfs indien franco wordt geleverd. Deelliveringen zijn mogelijk. Bijkomende materie ten gevolge van de reële afmetingen van het bestelde materiaal, moet ook betaald worden.

VERKOOPSVOORWAARDEN

KLACHTEN

Geen enkele klacht voor zichtbare gebreken zal aanvaard worden indien op de beide exemplaren van de leveringsbon (CMR) geen beschrijving van het beweerd gebrek werd geacteerd.

De koopwaar wordt alsdan geacht aldaar te zijn goedgekeurd zowel voor wat de hoeveelheid en de kwaliteit, als voor wat de afmetingen betreft.

Monsters van goederen geven een indicatie van kleur en structuur, afwijkingen in de uiteindelijke kleur en structuur zijn onvermijdelijk.

Maatverschillen zijn toelaatbaar, mits de afzonderlijke stukken onderling passen.
Hiervoor refereren we aan de specifieke Europese normen (EN-normen).

Solid Surface:

Bij solid surface is een afwijking in lengte mogelijk van maximaal 1%.

Minuscule kleine puntjes of klein oneffenheden in bijvoorbeeld hoeken zijn soms onvermijdbaar. Deze vormen echter geen kwaliteitsverlies voor het product en zijn daardoor ook geen reden voor klachten. Spikkels tot 2 mm dienen aanvaard te worden. Luchtbellen in de rugzijde van het product en kleurverschil bij ontluchtingsgaten en de vulopening zijn onvermijdelijk en worden eveneens niet aangenomen als klacht.

De wederpartij is niet gerechtigd de levering te weigeren of de overeenkomst te ontbinden op grond van verschillen in structuur en kleur, onregelmatigheden, ... welke voorkomen in solid surface. Evenmin kunnen deze verschillen aanleiding zijn tot het betalen van schadevergoeding. De verkoper is geen vrijwaring verschuldigd voor niet zichtbare gebreken die de verkoper zelf niet gekend heeft.

Geen enkele klacht, op grond van welke titel ook, verleent de contractant de bevoegdheid om de betaling van het gehele factuurbe drag, zelfs niet van een gedeelte ervan, te schorsen of uit te stellen. De contractant doet bij deze dus uitdrukkelijk afstand van zijn opschortingsrecht cfr de ENAC.

De aanvaarding van de goederen gebeurt op het ogenblik van de levering. Om geldig te zijn dienen de klachten met betrekking tot transport schade evenals onvolledige levering, niet conforme of zichtbare gebreken onmiddellijk bij levering te worden meegedeeld aan GROUP NIVELLES NV. Bij beschadiging, onvolledigheid, vergissing of ieder ander zichtbaar gebrek of niet-conformiteit is de klant ertoe gehouden de goederen te weigeren of slechts onder schriftelijk voorbehoud aan te nemen.

Het gebruik van de geleverde goederen, zelfs ten dele, staat van rechtswege gelijk met de aanvaarding van de levering in haar geheel.

Elke betwisting betreffende dient op straffe van verval schriftelijk binnen de 5 werkdagen na ontvangst ervan bij GROUP NIVELLES NV te worden ingediend en toekomen. Partijen erkennen en aanvaarden, behoudens tegenbewijs, dat de dag van ontvangst van de factuur uiterlijk op de tweede dag na de factuurdatum dient te worden gesitueerd.

De klacht dient te gebeuren met verwijzing naar het nummer van de factuur of, bij gebreke hieraan, van de verzendingsnota. GROUP NIVELLES NV is niet aansprakelijk voor verborgen gebreken tenzij anders uitdrukkelijk is overeengekomen.

De eventuele terugzending van goederen zal slechts geschieden na voorafgaande schriftelijke bevestiging (evt per mail) van Group Nivelles NV, partijen benadrukken dat dit geen recht is en enkel kan berusten kan op goodwill van Group Nivelles NV.

Een voorwaarde hiertoe is dat de aankoop van de betreffende goederen gebeurd is binnen een termijn van 5 dagen vóór de retouraanvraag. Specifieke bestelde en niet courante goederen kunnen nooit terug geleverd worden aan Group Nivelles NV. Indien Group Nivelles NV toelaat dat goederen kunnen worden teruggezonden, zal de servicedienst van de Group Nivelles NV aan de klant een retournummer toekennen. Het retournummer is geldig gedurende een termijn van 10 dagen vanaf datum van toekenning door de klantendienst. Gedurende voornoemde termijn van 10 dagen dienen de goederen bij Group Nivelles NV te worden afgeleverd.

Bij het terugzenden van de goederen moet dit retournummer duidelijk op de bijgevoegde transportdocumenten vermeld worden. Enkel goederen in ongeopende en onbeschadigde staat en in hun oorspronkelijke verpakking kunnen teruggezonden worden. De klant draagt alle verantwoordelijkheid en risico inzake de producten in het kader van hun terugzending.

Behoudens in geval van een duidelijke vergissing van Group Nivelles NV, worden de terugzendingskosten gedragen door de klant en heeft Group Nivelles NV het recht om een re-stocking & handling fee ten bedrage van minimaal 25 % van de aangekochte goederen aan te rekenen aan de klant. Deze zal hoe dan ook voorafgaandelijk dienen gestort te worden.

Indien een artikel binnen de garantietermijn valt: De materialen worden gratis geleverd voor eventuele reparaties c.q. vervanging ten gevolge van constructie- of materiaalfouten. Tintafwijkingen van herleverde materialen geven geen recht tot claim. Reparaties aan solid surface of vervanging van meubelen of onderdelen geven geen verlenging van de garantietermijn.

VERKOOPSVOORWAARDEN

WAARBORG

De waarborg met betrekking tot de door ons geleverde goederen geldt wanneer deze goederen zijn geplaatst door een erkende installatie bedrijf/aannemer en volgens onze algemene plaatsings- en installatievoorschriften die bij de orderbevestiging worden meegedeeld alsmede ook steeds mee worden geleverd met de materialen.

In geval van beschadiging komen wij enkel tussen in geval dat men de klachtenprocedure heeft doorlopen en correct gevolgd. Group Nivelles komt niet tussen in geval dat de materialen en beschadigde goederen - was van het volgen van de procedure en ondanks de richtlijnen die worden bijgeleverd met de goederen - toch werden verwerkt en geïnstalleerd.

Voor de klachten procedure wordt verwezen naar het serviceformulier of via mail service@groupnivalles.com dat mee werd gedeeld samen met de overeenkomsten en die ook vermeld staat op de website.

Gezien onze hoedanigheid van tussenpersoon in bepaalde afgewerkte producten zoals spiegels, verlichting,..... beperkt deze waarborg toegekend door de fabrikant. De aansprakelijkheid van Group Nivelles NV in het kader van deze waarborg is in elk geval beperkt tot het bedrag dat Group Nivelles NV zelf in vrijwaring kan bekomen van haar eigen toeleverancier. De klant moet zich voor wat betreft deze waarborg rechtstreeks richten tot de fabrikant of de invoerder van het betreffende goed. Voor wat betreft verborgen gebreken die Group Nivelles NV zelf niet kent of gekend heeft, is Group Nivelles NV tot geen enkele vrijwaring gehouden.

Group Nivelles NV is in ieder geval niet gehouden aan de klant of aan derden een schadevergoeding te betalen, daarin uitdrukkelijk begrepen een vergoeding voor rechtstreekse of onrechtstreekse schade (b.v. voortvloeiend of voort te vloeien uit een beschadiging), winstderving, schade aan goederen of schade aan personen, onder meer indien de goederen of materialen werden bewerkt of gewijzigd indien de aanwijzingen van Group Nivelles NV of haar vertegenwoordigers niet correct werden nageleefd, indien de goederen of materialen op een ongepaste manier werden gebruikt of gehanteerd, indien de goederen niet werden gebruikt in overeenstemming met hun bestemming of wanneer de schade het gevolg is van een fout of onvoorzichtigheid van de klant.

Een eventuele doorverkoop door de klant van de geleverde goederen of materialen kan geen enkele verzwaaring van de aansprakelijkheid van Group Nivelles NV met zich mee brengen. De klant vrijwaart Group Nivelles NV voor alle gevolgen van de aanspraken die zijn eigen koper tegen Group Nivelles NV zou kunnen richten en die de perken van de aanspraken zouden overschrijden die de klant zelf tegen Group Nivelles NV zou kunnen laten gelden.

De koper kan nooit enig recht op schadevergoeding laten gelden. Group Nivelles NV kan enkel gehouden zijn de geleverde goederen te vervangen, zolang deze goederen niet geplaatst, bewerkt of verwerkt zijn en bijgevolg aanvaard zijn en wanneer daartoe een gegronde reden bestaat.

Op onze I-drain producten is er een garantieperiode van 25 jaar op de waterdichtheid.

Op Dzignstone producten is er een garantieperiode van 5 jaar na aankoopdatum.

Op Assenti producten is er een garantieperiode van 2 jaar na aankoopdatum.

De specifieke restricties en andere bepalingen op de garanties kan je terugvinden op onze website www.groupnivalles.com

EXONERATIEBEDING

Behoudens wat betreft hetgeen in huidige voorwaarden werd beschreven in verband met de zichtbare gebreken en de garantie zijn wij niet gehouden tot welke schadevergoeding dan ook, die rechtstreeks of onrechtstreeks het gevolg zou zijn van door ons geleverde of verkochte goederen.

Wij kunnen slechts aansprakelijk gesteld worden voor zover een zware fout of opzet van ons of van onze aangestelden zou bewezen worden en, ingeval meerdere betrokkenen, slechts in de mate dat ons aandeel in de aansprakelijkheid bewezen wordt.

Wij zijn niet verantwoordelijk voor opzet of grove schuld van onze aangestelden.

De dienstverlener is slechts aansprakelijk ingeval van bewezen bedrog of zware tekortkoming door de dienstverlener zelf of door één van zijn aangestelden aan één van de essentiële verplichtingen van de overeenkomst.

Indien de aansprakelijkheid van de verkoper leverancier bewezen zou zijn wordt diens aansprakelijkheid beperkt tot de directe schade, met uitsluiting van de indirecte schade, zoals, maar niet beperkt tot de gederfde winst, de financiële of commerciële verliezen, productieverlies, de verhoging van de algemene onkosten, de verhoogde administratiekosten, verlies of beschadiging van gegevens, verlies van contracten, de immateriële schade en het verlies aan cliënteel.

Indien onze aansprakelijkheid bewezen wordt zal onze gehoudenheid beperkt zijn tot het bedrag dat wij zullen ontvangen van onze verzekeraar bedrijfsaansprakelijkheid.

Indien de aansprakelijkheid van de verkoper leverancier bewezen zou zijn wordt diens aansprakelijkheid beperkt tot het binnen een redelijke tijd vervangen van het defecte goed of het defecte onderdeel en de verplaatsingskosten en het arbeidsloon in verband met deze vervanging. Indien vervanging of herstelling niet mogelijk is zullen wij de betaalde prijs terugbetalen zonder intresten en het geleverde goed terugnemen en dit voor zover de cliënt dit goed niet ernstig beschadigd heeft.

De verkoper leverancier dienstverlener is niet aansprakelijk voor schade aan derden en dient zijn cliënt in deze hypothese niet te vrijwaren.

VERKOOPSVOORWAARDEN

EXONERATIEBEDING (vervolg)

Garantieplichting vervalt bij:

- Schadegevallen niet veroorzaakt door technische fout GROUP NIVELLES NV
- Schadegevallen veroorzaakt door montage, niet uitgevoerd door GROUP NIVELLES NV
- Schadegevallen veroorzaakt door gebruik van water dat warmer is dan 65° Celsius
- Schadegevallen als gevolg van onderhoud niet conform de voorschriften (zie onderhoudsgids in verpakking goederen)
- Schadegevallen door het niet voorzien van een dilatatievoeg van minstens 3-5 mm
- Schadegevallen als gevolg van een slecht geventileerde ruimte (ruimte moet geventileerd zijn volgens de algemeen geldende normen; deze zijn op eenvoudig onderzoek aan te vragen)
- Schade aan meubelen wanneer niet voldoende afstand tussen meubel en douche (of bad) gehanteerd wordt. Meubelen mogen niet in contact komen met spatwater.
- Schadegevallen als gevolg van lekken in toe- en afvoerleidingen
- Schadegevallen veroorzaakt door externe invloeden
- Schadegevallen door mankementen aan producten niet geproduceerd door GROUP NIVELLES NV
- Schadegevallen die bij levering kunnen geconstateerd worden en die niet vermeld worden op de leverbon/CMR

BETALINGSVOORWAARDEN

Elke door de klant gedane bestelling is onherroepelijk, ongeacht het feit of er al dan niet een voorschot werd betaald. Het voorschot door de klant gestort, komt in mindering op de bestelprijs.

Alle betalingen dienen te gebeuren op de zetel van GROUP NIVELLES NV, netto zonder disconto, contant bij overeenkomst, behoudens uitdrukkelijk anders bepaald in de orderbevestiging.

De aanvaarding van betalingstermijnen en/of wissels brengt geen schuldvernieuwing met zich mede en doet geen afbreuk aan de invorderbaarheid van de schuld en de hierna vermelde intresten en vergoedingen.

Bij gebreke aan betaling op de vervaldag is er een conventionele verwijlrent verschuldigd van 10 % per jaar op het openstaande saldo, met een minimumintrest zoals volgt uit de bepalingen van artikel 5 WBBH.

Bij gebreke aan betaling op de vervaldag, zal het openstaande saldo van rechtswege en zonder noodzaak tot voorafgaande aanmaning, verhoogd worden met 10 % op het oorspronkelijk gefactureerde bedrag ten titel van forfaitair schadevergoeding, met een minimum van € 150,00 per factuur en te verhogen met de gemaakte kosten met betrekking tot de invordering van de schuldvordering, hieronder begrepen de erelonen van de advocaten overeenkomstig de bepalingen van artikel 6 WBBH

Indien Group Nivelles NV genoodzaakt wordt om de klant in gebreke te stellen dan wel aan te manen zal hiervoor per schrijven een forfait van € 15,00 worden aangerekend per aanmaning. Dit forfait komt tegemoet aan de administratieve kosten die zulks veroorzaakt. Dit zal mee opgenomen worden in de aanmaning en de afrekening.

Elke betaling wordt door Group Nivelles NV aangerekend op de oudste openstaande factuur. De niet-betaling op de vervaldag van één enkele factuur, het protest van een wisselbrief (zelfs als deze niet aanvaard werd), iedere aanvraag tot concordaat, in den minne of gerechtelijk, iedere aanvraag tot betalingsuitstel, zelfs niet officieel, of ieder ander feit waaruit het betalingsvermogen van de klant blijkt, maakt het verschuldigde saldo van al de andere, zelfs de niet vervallen facturen van rechtswege en zonder ingebrekestelling onmiddellijk opeisbaar. Bovendien behoudt Group Nivelles NV zich in deze gevallen het recht voor om, zonder ingebrekestelling, alle leveringen op te schorten.

In geval van eenzijdige ontbinding van de overeenkomst door de klant zal hij een schadevergoeding betalen van minstens 30 % van de totale prijs. Een hogere schadevergoeding kan gevraagd worden indien de schade groter is dan 30 %.

De betaling van de facturen mag nooit onderworpen worden aan de installatie of aan de inwerkingstelling van de geleverde goederen. De BTW valt ten laste van de koper.

Group Nivelles NV behoudt zich ten allen tijde het recht voor om als zekerheid voor de betaling van de facturen, een vooruitbetaling te verlangen, waarbij de nakoming van eventuele leveringsverplichtingen kan opgeschort worden totdat hieraan is tegemoet gekomen.

Behoudens schriftelijk akkoord van onzentwege kunnen bedragen waarop de klant meent aanspraak te kunnen maken tegenover Group Nivelles NV op geen enkele wijze gecompenseerd worden met bedragen die de klant verschuldigd is aan Group Nivelles NV. De klant doet dus afstand van zijn recht om schuldvergelijking toe te passen.

VERKOOPSVOORWAARDEN

SOLIDARITEIT

Indien de factuur op vraag van de opdrachtgever opgesteld werd op naam van een derde, zijn de opdrachtgever en de derde solidair aansprakelijk voor de uitvoering van de betalings- en andere verplichtingen die voortvloeien uit de algemene en bijzondere verkoopsvoorwaarden.

UITDRUKKELIJK ONTBINDEND BEDING

Partijen komen uitdrukkelijk overeen dat sommige bepalingen van de algemene voorwaarden tevens een uitdrukkelijk ontbindend beding uitmaken.

Onverminderd haar recht op schadevergoeding, behoudt Group Nivelles NV zich het recht voor dit contract ten allen tijde te ontbinden of te verbreken zonder aanmaning noch vergoeding, bij de niet-betaling op de vervaldag van één enkele factuur, het protest van een wisselbrief (zelfs als deze niet aanvaard werd), iedere aanvraag tot concordaat, in der minne of gerechtelijk, iedere aanvraag tot betalingsuitstel, zelfs niet officieel, of ieder ander feit waaruit het betalingsvermogen van de klant blijkt.

GEBRUIKSBEPERKINGEN

Aan de klant wordt uitdrukkelijk kenbaar gemaakt dat bepaalde goederen niet geschikt zijn om aangewend te worden in een nucleaire omgeving of enige andere risicovolle omgeving.

De klant verbindt er zich toe de door de producenten verklaarde beperkingen, te respecteren.

De klant verbindt zich om Group Nivelles NV schadeloos te stellen voor enige schade, kost of verantwoordelijkheid die Group Nivelles NV mocht ondergaan in het geval van een dergelijk gebruik, met inbreuk van deze clausule en van de door de producten verklaarde beperkingen in dit verband.

UITVOERBEPERKINGEN

De klant verbindt er zich toe de wettelijke voorwaarden van controle op uitvoer zoals opgelegd door de Verenigde Staten, evenals de wetten van de Europese Unie en haar lidstaten in deze materie, te respecteren. In het geval van uitvoer van bepaalde goederen buiten de Europese Unie, heeft de klant de verplichting om voorafgaand een schriftelijke toelating van Group Nivelles NV te bekomen.

Bij inbreuk op deze clausule, zal de klant Group Nivelles NV vergoeden voor hieruit voortvloeiende schade, kosten, en uitgaven.

MILIEU

Group Nivelles NV kan door de klant niet aansprakelijk worden gesteld voor verplichtingen in het kader van milieuwetgeving van de klant. Kosten opgelegd in het kader van milieuwetgeving, waaronder wetgeving inzake verpakkingen, de terugname van afgedankte elektrische en elektronische apparatuur en milieutaks op batterijen, maken geen deel uit van de verkoopprijs. Group Nivelles NV heeft het recht om kosten in het kader van deze en andere milieuwetgeving, indien toepasselijk, afzonderlijk te factureren aan de klant.

NIETIGHEID

De nietigheid van één of meerdere clausules van de overeenkomst brengt niet de nietigheid van de rest van de overeenkomst mee. Partijen verbinden er zich toe de nietige clausule(s) te vervangen door een rechtsgeldige clausule, of clausules, die zal (zullen) overeenstemmen met de oorspronkelijke bedoeling van partijen en de geest van de overeenkomst, dan wel er zo dicht mogelijk bij zal (zullen) aansluiten.

VERKOOPSVOORWAARDEN

OVERMACHT

Wij behouden ons het recht voor de overeenkomst van rechtswege en zonder voorafgaande ingebrekestelling als ontbonden te aanzien en wij kunnen niet aansprakelijk gesteld worden indien wij in de onmogelijkheid verkeren de overeenkomst verder uit te voeren, zoals , en niet beperkt tot, bij overmacht, staking, lock out, oproer, mobilisatie, brand, epidemie, (ernstige) ziekte, overstroming, natuurrampen, overheidsmaatregelen, faillissement van onze leverancier, gewapende overval, en onvermijdbare defecten in onze productieketen.

Wij behouden ons het recht voor om de overeenkomst van rechtswege en zonder voorafgaande ingebrekestelling als ontbonden te aanzien en wij kunnen niet aansprakelijk gesteld worden ingeval van faillissement, kennelijk onvermogen, of bij om het even welke wijziging in de juridische toestand van de kopercliënt.

Indien wij in de onmogelijkheid verkeren de overeenkomst verder uit te voeren ingevolge overmacht gedurende een periode van meer dan drie maanden behouden ons het recht voor de overeenkomst van rechtswege en zonder voorafgaande ingebrekestelling als ontbonden te aanzien en kunnen wij niet aansprakelijk gesteld worden.

EXCLUSIEVE BEVOEGDHEID - TOEPASSELIJK RECHT

In geval van betwisting, zijn uitsluitend het vrederegerecht van Sint-Truiden of de rechtbanken van Hasselt bevoegd.

Alle kosten in verband met de invordering langs gerechtelijke weg, inclusief honoraria van de raadsman, zullen ten laste van de koper worden verhaald.

Het Belgisch recht zal steeds van toepassing zijn. Al onze overeenkomsten worden beheerst door Belgisch recht, met uitsluiting van het Weens Koopverdrag en elke andere internationale regeling waarvan de uitsluiting is toegestaan.

Op al onze overeenkomsten is uitsluitend Belgisch recht van toepassing, met uitsluiting van de regels van het Weens Koopverdrag. Voor buitenlandse klanten geldt het hoger vermeld bevoegdheidsbeding als prorogatieclausule.

The general conditions of Group Nivelles NV are also available in English on demand.

Die allgemeine Group Nivelles NV Verkaufsbedingungen sind auch auf Deutsch verfügbar.

Les conditions générales de vente du Group Nivelles NV sont également disponibles en français sur demande.