

**Boordevol inspiratie,
innovatie en design.**

**Kookplaat afzuiging
E.ion Systeem
Silence — NRS
No-Drop Systeem
Design
Circle.Tech
Professional**

falmec

**Boordevol inspiratie,
innovatie en design.**

**Kookplaat afzuiging
E.ion Systeem
Silence — NRS
No-Drop Systeem
Design
Circle.Tech
Professional**

falmec

**A**

99 **Alba**
151 **Altair**
95 **Aura**

B

205 **Built-in**
30 **Brera**

C

94 **Cielo**
160 **Cover**

D

111 **Dama**
82 **Down Draft**

E

154 **Elektra**
156 **Elios**
128 **Elle**
57 **Eolo E.ion**
132 **Europa**
153 **Exploit**

F

172 **Flipper**
175 **Flipper Green Tech**
67 **Flipper NRS**

G

188 **Gruppo Incasso**
57 **Gruppo Incasso E.ion**
189 **Gruppo In. Green Tech**
190 **Gruppo Incasso Murano**
75 **Gruppo Incasso No-Drop**
71 **Gruppo Incasso NRS**
196 **Gruppo Incasso Pro**
191 **Gruppo In. Touch Vision**

L

142 **Laguna**
112 **Levante**
126 **Light**
196 **Line Pro**
116 **Loop**
152 **Luce**
136 **Lumen**
130 **Lumen Eiland 175**
62 **Lumen Eiland 175 NRS**
61 **Lumen NRS**
56 **Lumière E.ion**
60 **Lumina NRS**

M

154 **Manhattan**
50 **Mare E.ion**
52 **Marilyn E.ion**
195 **Marte Pro**
181 **Mercurio**
150 **Mira**
148 **Mira Zwart/Wit**
180 **Mizar**
196 **Move**
197 **Move Green Tech**

N

93 **Nube**
92 **Nuvola Led 140**
91 **Nuvola Led 90**

P

154 **Pharo**
40 **Piano**
138 **Plane**
139 **Plane Green Tech**
76 **Plane No-Drop**
67 **Plane NRS**
140 **Plane Top**
137 **Plane Zwart/Wit**
64 **Plane Zwart NRS**
145 **Polar**
145 **Polar Light**
144 **Polar X**
146 **Polar Zwart/Wit**
147 **Polar Koper/Goud**
164 **Prisma**

Q

24 **Quantum Pro**
26 **Quantum Pro Easy**
168 **Quasar**
170 **Quasar Green Tech**
171 **Quasar Top**

R

179 **Rialto**
53 **Rubik E.ion**

S

38 **Sintesi/Sintesi Zwart**
96 **Sirio**
86 **Skema**
115 **Soffio**
120 **Sophie**
122 **Sophie Lamp**
104 **Spazio 180**
106 **Spazio 130**
98 **Stella**
178 **Stream**

T

166 **Tab**
54 **Twister E.ion**

V

97 **Vega**
176 **Verso**
66 **Verso NRS**
118 **Vetra**
184 **Virgola**
70 **Virgola NRS**
74 **Virgola No-Drop**

Z

68 **Zenith NRS**
48 **Zephro E.ion**
34 **Zero/Zero Easy**
194 **Zeus Pro**

INDUCTIE KOOKPLATEN

40 **58 cm**
42 **78 cm**
43 **88 cm**
44 **90 cm**

ACCESSOIRES

204 **Motoren**
206 **Metalen vetfilters**
207 **Anti-geur filters**
212 **Overzicht recirculatie filters**
214 **Schacht verlenging**
215 **Verdeler voor recirculatie modellen**
216 **Afvoermateriaal**

TECHNISCHE OPMERKINGEN

17 **Type installatie**
217 **Gebruik en onderhoud**
218 **Installatie mogelijkheden plafondunits**
220 **Technische tekeningen**

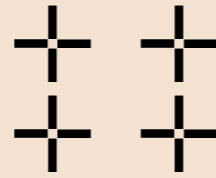
TYPE INSTALLATIE

80 **Werkblad**
84 **Plafond**
100 **Eiland/Vrij hangend**
134 **Eiland/Wand**
158 **Wand**
182 **Inbouw**

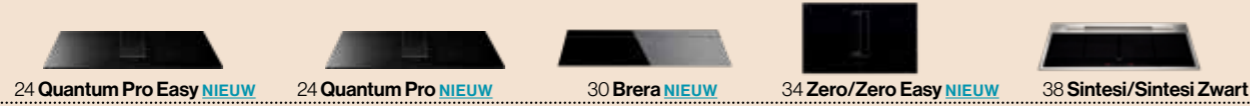
TECHNOLOGIE

46 **E.ion Systeem**
58 **Silence NRS**
72 **No-Drop Systeem**
102 **Circle.Tech**
124 **Multi-Air**

Kookplaat afzuiging



Kookplaat afzuiging



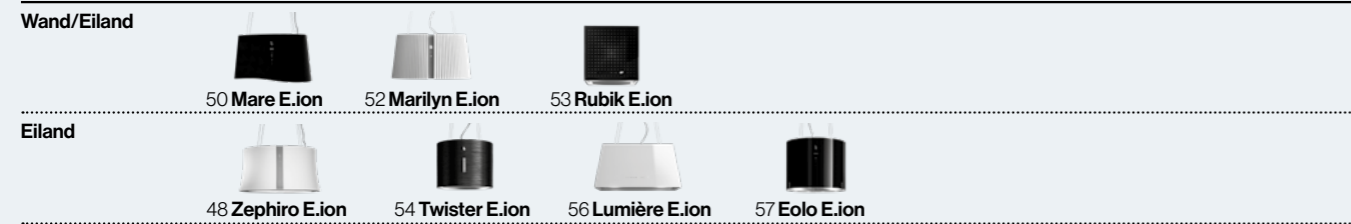
Inductie kookplaten



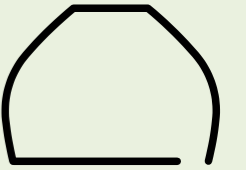
Luchtbehandeling



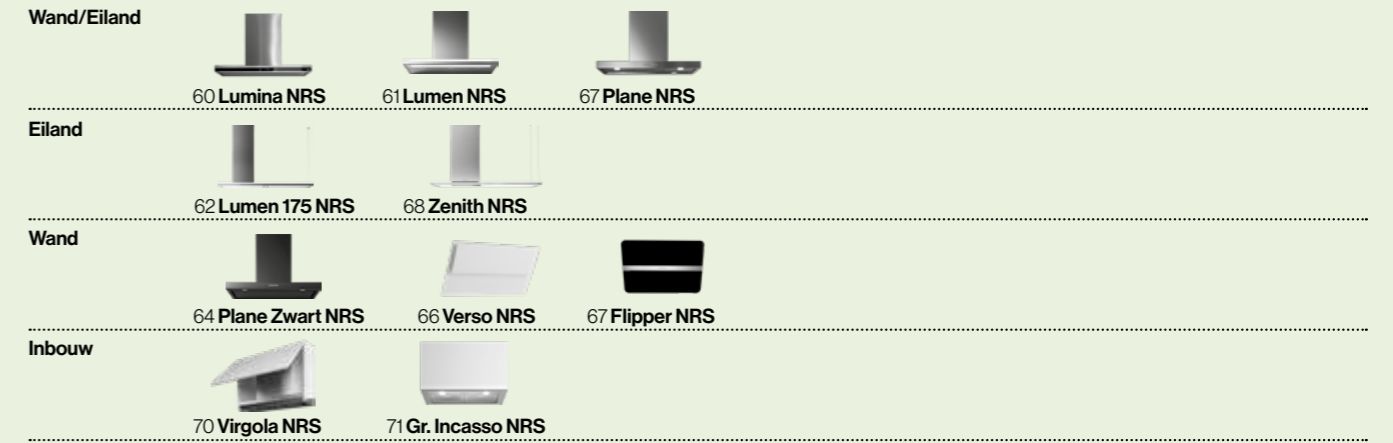
E.ion systeem



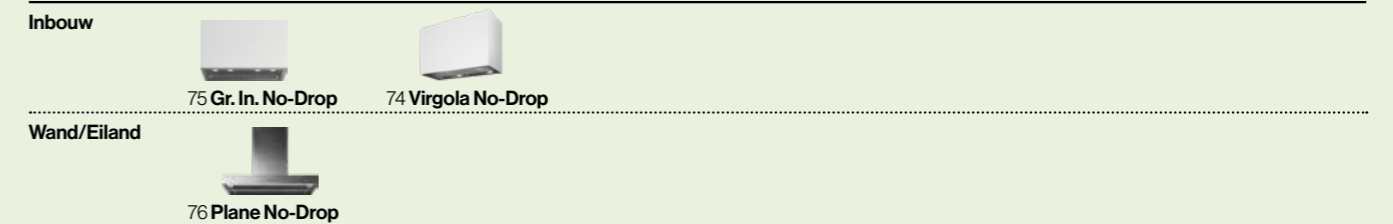
Afzuigkappen



Silence NRS



No-Drop systeem



 Design

Werkblad

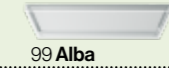


82 Down Draft

Plafond



86 Skema



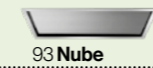
99 Alba



91 Nuvola Led 90



92 Nuvola Led 140



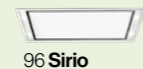
93 Nube



94 Cielo



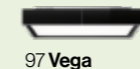
95 Aura



96 Sirio



98 Stella



97 Vega

Eiland /Vrijhangend



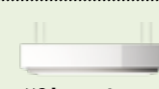
104 Spazio 180



106 Spazio 130



111 Dama



112 Levante



115 Soffio



116 Loop



118 Vetra



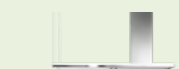
120/122 Sophie/Lamp



126 Light



128 Elle



130 Lumen Eiland 175



132 Europa

Wand/Eiland



136 Lumen



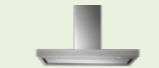
137 Plane Zwart/Wit



138 Plane



139 Plane GreenTech



140 Plane Top



142 Laguna



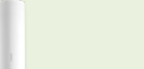
144 Polar X



145 Polar Light



145 Polar



146 Polar Zwart/Wit



147 Polar Koper/Goud



148 Mira Zwart/Wit



150 Mira



153 Exploit



151 Altair



154 Pharo



154 Elektra

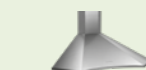


154 Manhattan



152 Luce

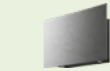
Hoek



156 Elios

 Design

Wand



160 Cover



164 Prisma



166 Tab



168 Quasar



170 Quasar GreenTech



171 Quasar Top



172 Flipper



175 Flipper Green Tech



176 Verso



178 Stream



179 Rialto



180 Mizar



181 Mercurio

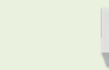
Inbouw



188 Gr. Incasso



190 Gr. In. Murano



189 Gr. In. Green Tech



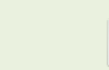
191 Gr. In. Touch Vision



196 Move




197 Move Green Tech



184 Virgola



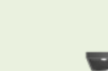
205 Built-in

 Professional

Wand



194 Zeus Pro



195 Marte Pro

Wand/Eiland

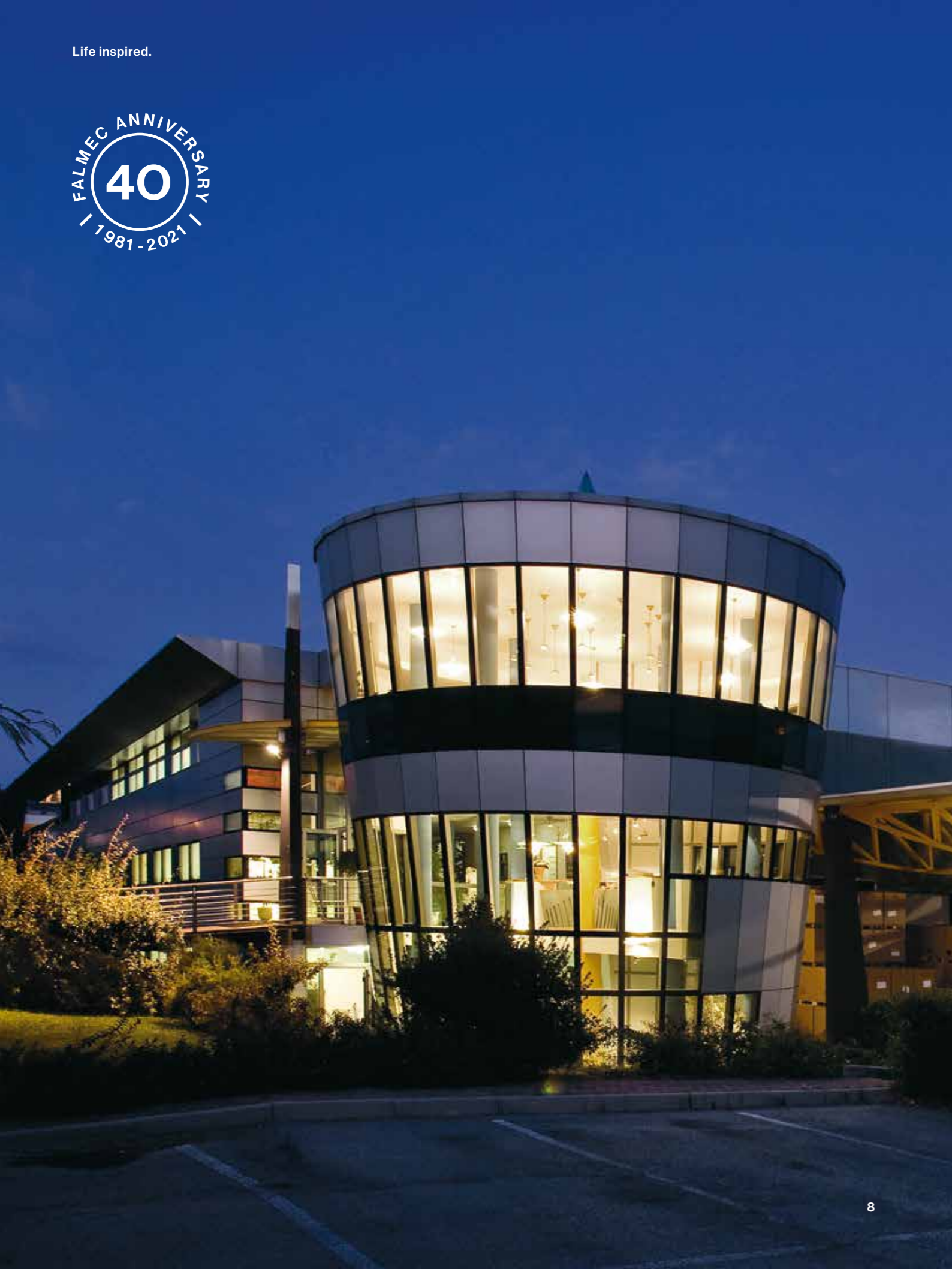


196 Line Pro

Inbouw



196 Gr. Incasso Pro



Onze eerste 40 jaar.

1981-2021: 40 jaar zijn er verstreken sinds onze reis begon. Jaren van succesvolle toewijding, onderzoek en groei, waarlangs we zijn veranderd, we zijn trouw gebleven aan de waarden waarin we geloven en altijd met dezelfde passie voor ons werk: de drijvende kracht achter het succes van Falmeccan. Onze gehele geschiedenis heeft een weg langs tijd, generaties, transformaties in technologie en levensstijl: het is de diepe relatie die ons bindt aan degenen die met ons werken, ons territorium en degenen die kiezen voor onze producten.

Het is een erfenis die voortkomt uit onze identiteit als familiebedrijf, van onze roots in de Italiaanse productietraditie en van het geloof dat het mogelijk is om duurzaam te blijven groeien, respect voor de mensen en de wereld die ons omringt. Onze innovaties komen hieruit voort, erfgoed van landelijke en menselijke waarden, met een belangrijk doel: het verbeteren van de kwaliteit van leven en lucht in onze huizen. Vandaag willen we onze tevredenheid met u delen, om samen prestaties en uitdagingen aan te gaan, op weg naar de toekomst. Dank aan jou en aan alle mensen die samen met ons deze geweldige reis hebben ondernomen.



Directie Falmeccan Italië

Waarom Falmecc.

Oplossingen voor een nieuwe kwaliteit van leven.

Een bedrijf dat gedurende de tijd, steeds belangrijker en bekend is geworden in de wereld van keukens afzuigsystemen. Een technologische en ontwerp revolutie over decennia met transformaties in nieuwe behoeften en levensstijlen, vertaald in concrete oplossingen, die de tijd die je thuis doorbrengt verbeteren.

De stijl van Falmecc: perfecte balans tussen esthetiek en functie.

Het bedrijf heeft een echte stilistische identiteit kunnen ontwikkelen door jaren te balanceren tussen elegantie, aandacht voor details en ergonomie, zonder afstand te doen van functionaliteit. Dankzij onderzoek en samenwerking met toonaangevende ontwerpers, geeft Falmecc leven aan een verscheidenheid van producten. Ontworpen om aan te sluiten bij verschillende stilistische contexten en biedt de ideale oplossing voor elke omgeving, smaak en verlangen.





Life inspired.

De cultuur van het product.

Constructieve uitmuntendheid.

De projecten van Falmecc worden geboren binnen een geïntegreerde en volledige kwaliteitscyclus: van het eerste concept tot de materiaalkeuze, tot aan het product. Een constante zoektocht naar perfectie in elke productie fase. Dat leidt Falmecc vandaag naar de kwalitatieve standaard in de wereld van afzuigkappen.

Het echte "Made in Italy".

Elk Falmecc-product is ontworpen, ontwikkeld en gemaakt in Vittorio Veneto, vlakbij Venetië. In dit gebied dat bekend staat als de "RVS vallei", is de ambachtelijke traditie geëvolueerd door de eeuwen heen. Het leidde tot de creatie van een van de belangrijkste Italiaanse industriële districten voor RVS bewerking. Bij Falmecc smelt de expertise van grondstoffen en unieke menselijke capaciteiten samen met geavanceerde industriële processen. Een gedeelde productcultuur, dat wordt uitgedrukt in een geweldige balans tussen creativiteit en concreetheid, dit alles om leven te geven aan uitstekende prestaties waarin elk detail telt.



Life inspired.

Innovatie voor mensen.

Falmec transformeert groeiende behoefte aan een gezond en comfortabel omgeving thuis in concrete oplossingen en producten voor de vijf zintuigen: reuk, zicht, gehoor, gevoel en ook voor nieuwe kook oplossingen ter stimulering van smaken. Ontwikkeld op basis van decennia ervaring op het gebied van afzuiging. De producten van Falmec bereiken iedere dag nieuwe doelen om de kwaliteit van leven in huis te verbeteren.

Zuivere lucht. Adem goed voor een beter te leven.

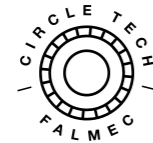
Soms merken we het niet eens dat in binnen omgevingen de lucht vervuild kan zijn met bacteriën, schimmels, mijten en andere schadelijke vluchtige stoffen. Falmec biedt geavanceerde technologische oplossingen die garanderen dat mensen altijd leven in een feel-good sfeer, en om zuivere lucht in huis te ademen.

Stilte. het belang van akoestisch comfort.

Het geluidsniveau van de omgevingen waarin we leven is cruciaal, maar vaak vergeten we deze factor. dat is waarom Falmec een technologie heeft ontwikkeld voor extreem stille afzuigkappen. NRS (Ruis onderdrukking systeem) vermindert ruis en maakt het onmerkbaar, waardoor mensen genieten van het plezier van koken en samen zijn.

E.ion™ System 

Carbon.Zeo 



silence collection



Falmec lucht oplossingen.

Het kiezen van de juiste afzuigkap is een essentiële stap bij het plannen van een keuken die het beste aansluit bij uw behoeften en voorkeuren.

Om de juiste keuze te maken, moet u de technologische en esthetische eisen van de keuken waarin deze wordt geïnstalleerd, beoordelen. Een eerste beoordeling en analyse moet worden uitgevoerd in het vroege stadium van het ontwerpen van uw keuken.

Met jarenlange ervaring en specialisatie op het gebied van afzuiging, kan Falmec een breed scala aan technische en esthetische adviezen bieden, rekening houdend met uw stijl en behoeften, om de beste oplossing voor uw keuken te vinden: laat u inspireren door de onbeperkte afzuigoplossingen verkrijgbaar bij Falmec!

Type installatie mogelijkheden.

Wand.

Wand afzuigkappen zijn de meest gebruikte optie, perfect voor efficiënte afzuiging als het juiste model is geselecteerd en correct is geïnstalleerd. Wand afzuigkappen combineren functionaliteit en stijl en vormen vaak een decoratief element op zich en een echt kenmerk van de keuken.

Inbouw.

Inbouwunits en vlakschermen, ingebouwd in de keukenkasten, garanderen ononderbroken lijnen en maximaliseren de beschikbare ruimte; zij zijn daarom aanbevolen in minimalistische ontwerpen en waar kastruimte nodig is.

Hoek.

Hoekkappen zijn het perfecte model voor iedereen die op zoek is naar een oplossing die optimaal gebruik maakt van de beschikbare ruimte. Ontworpen om de finishing touch te geven, zelfs in keukens met ongewone lay-outs, kunnen hoekkappen zelfs in de meest lastige ruimtes worden geïnstalleerd.



Eiland.

Het kookgedeelte wordt steeds meer een centraal, gezellig deel van het keuken ontwerp. Een eilandkap wordt niet alleen een functioneel component maar ook onderdeel van het ontwerp. Een centraal object in de keuken, het voert zijn functies uit als afzuiging en verlichting (praktisch of stemming), echt waarde toevoegend aan de keuken. Falmec biedt een ruime keuze aan eilandkappen met unieke afzuig of recirculatie oplossingen om de beste kwaliteitsvolle lucht te garanderen in uw keuken.



Vrij hangend.

Recirculatie elementen die boven de kookzone hangen, Falmec vrij hangende afzuigkappen onderscheiden zich door hun unieke ontwerp, met hoogwaardige afwerkingen en materialen, voorzien van omgevingslicht om een unieke sfeer in uw keuken te creëren. Omdat er geen afvoeren en buizen nodig zijn, bieden de vrij hangende afzuigkappen installatievrijheid en een aanzienlijke energiebesparing. Uitgerust met innovatieve recirculatie filtertechnologie.



Plafondunit.

Met hun zuivere, minimalistische vormen en visueel niet-opdringerig ontwerp, zijn onze plafondunits ontworpen om toe te passen in elk huis. Zij zijn bijzonder geschikt voor een open planning waar de keuken overgaat in de woonkamer. Dampen worden opgevangen in het plafond terwijl ze opstijgen.



Geïntegreerd kook systeem.

Perfect voor minimalistische ontwerpen waarbij een ononderbroken ruimte de sleutel is, voldoen de Falmec werkbladoplossingen aan de meest veeleisende ontwerpvereisten en bieden afzuig-efficiëntie, functionaliteit en installatiegemak, zowel in afvoer- als recirculatiemodus, dankzij Koolstof. Zeo filter accessoiresets.



Downdraft.

De kap is geïntegreerd in het werkblad en komt naar boven voor gebruik door middel van een gemotoriseerd systeem. Het haalt kookdampen en geuren uit de buurt van hun bron en verlicht tegelijkertijd het werkblad. Dit systeem biedt grote flexibiliteit en veelzijdigheid als het gaat om installatie, inclusief verschillende aansluitopties en een keuze uit verschillende motoren, die aan de afzuigkap of extern kan worden geïnstalleerd.





Geïntegreerd kookstelsel.

Perfecte integratie, voor een nieuwe keuken levensstijl.

Geïntegreerd kookstelsel.

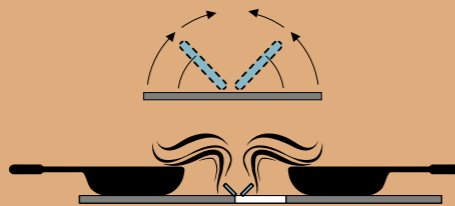
Falmec bedacht en creëerde een reeks producten die koken en afzuiging integreren, geïnspireerd door de concepten van minimalisme, ergonomie, design en de ultieme efficiëntie. De geïntegreerde oplossingen van Falmec zijn het resultaat van onze uitgebreide ervaring in luchtbehandeling, die veelzijdige producten garandeert in overeenstemming met moderne architecturale trends en levensstijlen. Uitgerust met Wattageige en efficiënte motoren, maar tegelijkertijd uiterst stil, garanderen Falmec-werkbladoplossingen optimale prestaties, zowel in afzuig- als recirculatiemodus. De recirculatiemodus maakt gebruik van de exclusieve Falmec Koolstof. Zeo-technologie, deze biedt een uitstekende geureliminatie en vermindert kookdampen merkbaar.

Klep systeem.

Falmec's kleppen systeem is ontworpen om de aerodynamica van luchtinlaat en snelle extractiesnelheid van dampen en geuren in de afzuigkap te verhogen, opgevangen in het onderste gedeelte als aan de bovenkant zoals gebeurt met traditionele kappen.

Gehele integratie.

Eenmaal gesloten, verdwijnen de kleppen helemaal, een vlak ononderbroken werkvlak achterlatend, zodat de functionele componenten aan het oog onttrokken zijn.





Quantum. Technologische elegantie.

Quantum, uiterst ondeelbaar als in de kwantumfysica, vertegenwoordigt de begrippen elegantie, minimalisme en gebruiksgemak. De centrale afzuigsectie, met een subtiel frame van ondoorzichtig zwart roestvrij staal, garandeert de continuïteit van kleur en stijl in het kookgedeelte, elegant en discreet in elke omgeving. Ontworpen om maximale efficiëntie en bruikbaarheid te bieden, kan Quantum in de "auto"-modus worden gebruikt om de afzuigsnelheid aan de hand van de situatie te regelen. Het afzuigelement, bestaande uit twee glazen kleppen die automatisch worden geopend, optimaliseert de aerodynamica van de inlaatlucht en verbetert de afzuigprestaties, terwijl het tegelijkertijd eenvoudig onderhoud en reiniging biedt.

Technologische elegantie.

De continuïteit van kleur en materialen langs de kookplaat wordt mogelijk gemaakt door een afzuigstelsel uitgerust met een glazen klep die harmonieert met het kookgebied en die ook een eenvoudige reiniging mogelijk maakt.

Efficiëntie en stilte.

Een krachtige, efficiënte borstelloze motor, gecombineerd met onderzoek naar luchtstroming en het gebruik van isolatiematerialen, maakt optimale afzuigprestaties mogelijk met minimaal geluid.

Eenvoudige installatie.

Koken en extractie worden gecombineerd in een enkel element, waardoor de installatie eenvoudig is, zonder dat u de kookplaat hoeft aan te passen of afdichtmiddelen hoeft te gebruiken voor een gelijkmatige installatie.

Optimale filtratie met Koolstof.Zeo-technologie.

In de recirculerende versie, Koolstof. Zeo-technologie biedt uitstekende prestaties bij het verminderen van geuren en vocht uit kookdampen door het gebruik van zeoliet.

Auto mode.

In deze modus regelt Quantum automatisch het afzuigvermogen zoals vereist, waardoor ten allen tijde de juiste verhouding tussen energieverbruik en afzuigvermogen wordt gegarandeerd.

Flexibel oppervlak.

Dankzij de Flex-oppervlaktetechnologie werkt inductie op het hele kookoppervlak, dat kan worden beheerd en een maximale veelzijdigheid en flexibiliteit garandeert bij het plaatsen van kookgerei van verschillende soorten en maten op de kookplaat.



**Quantum Pro Easy** **NIEUW**

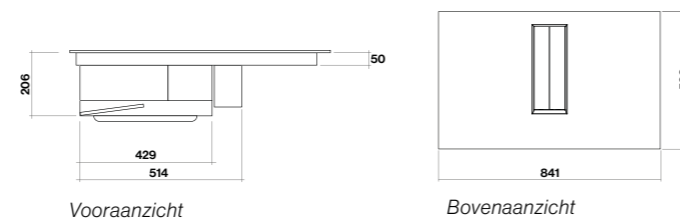
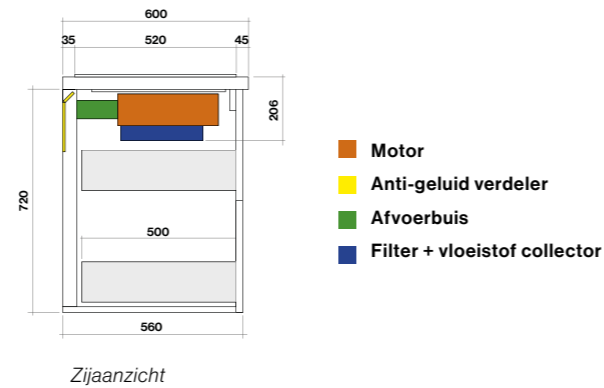
- Gemotoriseerd kleppen systeem
- Schott zwart keramisch glas
- Zwart binnen frame
- Borsteloze motor
- Slider touch control met display
- Auto mode (afzuigsnelheid past zich aan aan kookstand)
- 4 kookzone's met Flex technologie
- Dubbele brug functie
- 9 kook standen + Booster
- Pan herkenning sensor
- Automatische uitschakeling timer
- Timer/minute minder
- Warmhoud functie
- Veiligheids schakelaar/kinderslot
- Restwarmte indicatie
- Koolstof Zeoliet filter
- verzadigings waarschuwing
- Vermogen niveau management
- 3 stand beschikbaar: 2.8 kw, 3.5 kw, 7.4 kw.

Werkblad – 84 cm
Motor en bediening
 600 m³/h
 9 standen + Booster
Energieklasse
 A+
Filters
 Metalen vet filter
Installatie
 Vlak of opbouw
Geluidsdruk niveau
Min. snelheid
 46 dB(A)re1pW
Max. snelheid
 64 dB(A)re1pW
Gewicht
 28 Kg

Optionele accessoires

Quantum frame zwart
 KACL.155#NF

Werkblad – 84 cm
 600 m³/h
QUANTUM PRO EASY

**Quantum Pro** **NIEUW**

- Gemotoriseerd kleppen systeem
- Schott zwart keramisch glas
- Zwart binnen frame
- Borsteloze motor
- Slider touch control met display
- Auto mode (afzuigsnelheid past zich aan aan kookstand)
- 4 kookzone's met Flex technologie
- Dubbele brug functie
- 9 kook standen + Booster
- Pan herkenning sensor
- Automatische uitschakeling timer
- Timer/minute minder
- Warmhoud functie
- Veiligheids schakelaar/kinderslot
- Restwarmte indicatie
- Koolstof Zeoliet filter
- verzadigings waarschuwing
- Vermogen niveau management
- 3 stand beschikbaar: 2.8 kw, 3.5 kw, 7.4 kw.

Werkblad – 84 cm
Motor en bediening
 600 m³/h
 9 standen + Booster
Energieklasse
 A+
Filters
 Metalen vet filter
Installatie
 Vlak of opbouw
Geluidsdruk niveau
Min. snelheid
 46 dB(A)re1pW
Max. snelheid
 64 dB(A)re1pW
Gewicht
 28 Kg

Optionele accessoires

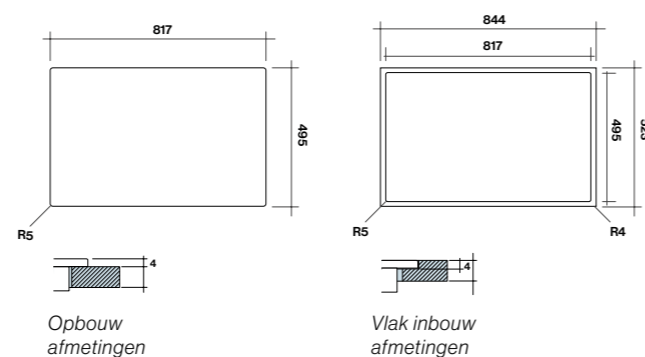
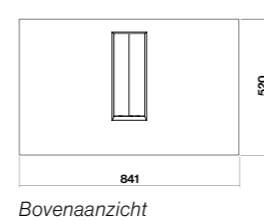
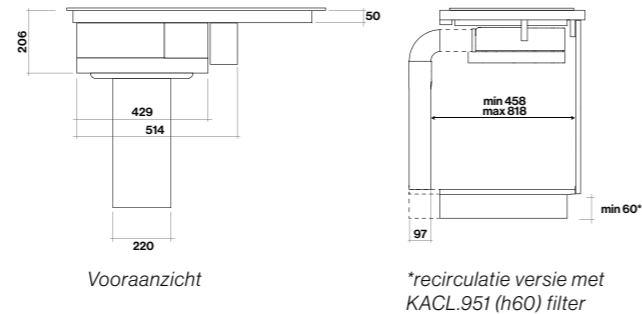
Quantum frame zwart
 KACL.155#NF

Plint filter unit
 KACL.930

Plint filter unit h60mm
 KACL.951

Plint rooster filter h60 mm
 KACL.955

Werkblad – 84 cm
 600 m³/h
QUANTUM PRO





Brera. Onzichtbare technologie.

Geplaatst op het werkblad toont Brera zichzelf als een essentieel element dat voorzien is van de nieuwste technologie, met uitstekende zuigkracht, stilte en energie zuinige prestaties. De kookplaat biedt een groot, veelzijdig en uniform kookoppervlak.

Totale integratie en maximale rechtlijnigheid

Het kookoppervlak en de afzuiging zijn samengevoegd; met alleen een smalle groef tussen de twee glasplaten. Bij gebruik van de afzuiging, gaat de achterkant automatisch open.

Flexibel oppervlak.

Dankzij de Flex-oppervlaktetechnologie werkt inductie op het hele kookoppervlak, dat kan worden beheerd en een maximale veelzijdigheid en flexibiliteit garandeert bij het plaatsen van kookgerei van verschillende soorten en maten op de kookplaat.

Effectief en stil.

Een krachtige, efficiënte borstelloze motor ontwikkeld met luchtstroom-studies en het gebruik van isolatiematerialen, zorgt voor de beste afzuigprestatie met minimaal geluid.

Optimale filtratie met Koolstof.Zeo-technologie

Berra's recirculatie versie wordt geleverd met Koolstof Zeoliet filters die direct van bovenaf kunnen worden bereikt, voor maximaal gemak en onderhoud.



Life inspired.

Geïntegreerd kookstelsel
Brera



Life inspired.

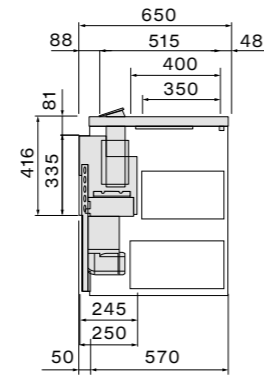


Brera **NIEUW**

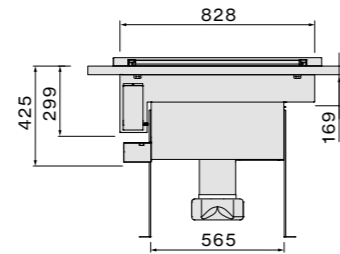
- Gemotoriseerd kleppen systeem
 - Schott zwart keramisch glas
 - Zwart binnen frame
 - Borstelose motor
 - Slider touch control met display
 - Auto mode (afzuigsnelheid past zich aan aan kookstand)
 - 4 kookzone's met Flex technologie
 - Dubbele brug functie
 - 3 kook standen + Booster
 - Pan herkenning sensor
 - Automatische uitschakeling timer
 - Timer/minute minder
 - Warmhoud functie
 - Veiligheids schakelaar/kinderslot
 - Restwarmte indicatie
 - Koolstof Zeoliet filter verzadigings waarschuwing
 - Vermogen niveau management
- 3 stand beschikbaar: 2.8 kw, 3.5 kw, 7.4 kw.

Werkblad – 89 cm
Motor en bediening
800 m³/h
3 standen + Booster
Energieklasse
A+
Filters
Metalen vetfilter
Installatie
Vlak of opbouw
Geluidsdruk niveau
Min. snelheid
45 dB(A)re1pW
Max. snelheid
64 dB(A)re1pW
Gewicht
28 Kg

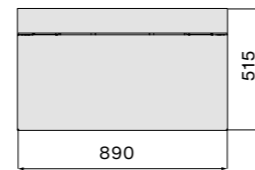
Werkblad – 89 cm
800 m³/h
BRERA



Zijaanzicht



Vooraanzicht



Bovenaanzicht

Optionele accessoires

Filter: Koolstof Zeoliet
KACL1006

Geïntegreerd kookstelsel
Brera



archiproducts
DESIGN AWARDS
2022
WINNER

Beschikbaar vanaf April 2023



Geïntegreerd kookstelsel
Zero



Zero. Geometrische integratie.

Met zijn elegante vormenspel, valt de Zero op dankzij de precisie van zijn eenvoudig en strak ontwerp, waardoor het perfect geïntegreerd kan worden in het werkblad.

Flexibel oppervlak.

Dankzij de Flex-oppervlaktetechnologie werkt inductie op het hele kookoppervlak, dat kan worden beheerd en een maximale veelzijdigheid en flexibiliteit garandeert bij het plaatsen van kookgerei van verschillende soorten en maten op de kookplaat.

Effectief en stil.

Het centrale afzuiggedeelte is voorzien van een glazen schuif die verschoven kan worden om de 4 inductie zones optimaal af te zuigen. Er is genoeg ruimte voor verschillende potten en pannen.

Optimale filtratie met Koolstof.Zeo-technologie

Zero is ook beschikbaar in de Easy versie, voorzien van een ingebouwd Koolstof Zeoliet-filter en directe uitblaas aan de achterzijde wat zorgt voor eenvoudige installatie en onderhoud.

Life inspired.

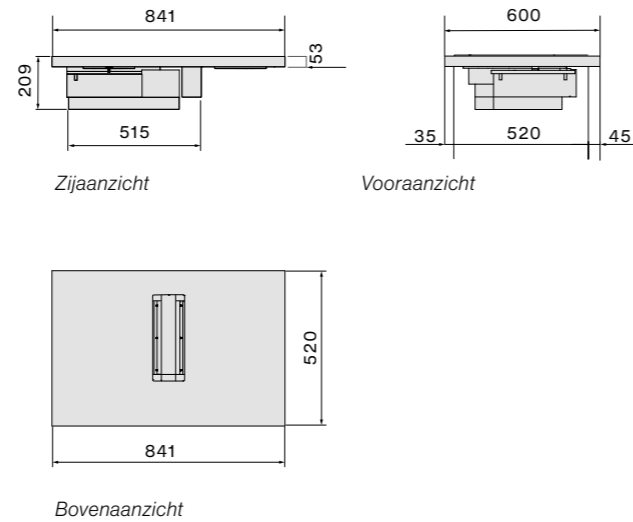


Zero Easy **NIEUW**

- 4 kookzone's
- Lucht geleiding schuif
- Slider touch control met display
- Auto mode (afzuigsnelheid past zich aan aan kookstand)
- Automatische brug functie
- 9 kookstanden + Booster
- Automatische pan detectie
- Pauze functie - geheugen
- Automatische uitschakeling timer
- Timer/minute minder
- Timer voor kookzone
- Warmhoud functie
- Veiligheids functie
- Restwarmte indicatie
- Koolstof Zeoliet filter verzadiging waarschuwing
- Geïntegreerde filter opvangbak
- Vermogen niveau management, Van 2.8 kw tot 7.4 kw
- Brushless motor
- Achteruitblaas
- Inclusief Koolstof Zeoliet filter

Werkblad – 84 cm
Motor en bediening
 600 m³/h borsteloot
 9 standen + Booster
Energieklasse
 A+
Filters
 Metalen vet filter
Installatie
 Vlak of opbouw
Geluidsdruk niveau
Min. snelheid
 46 dB(A)re1pW
Max. snelheid
 64 dB(A)re1pW
Gewicht
 28 Kg

Werkblad – 84 cm
 600 m³/h
ZERO EASY

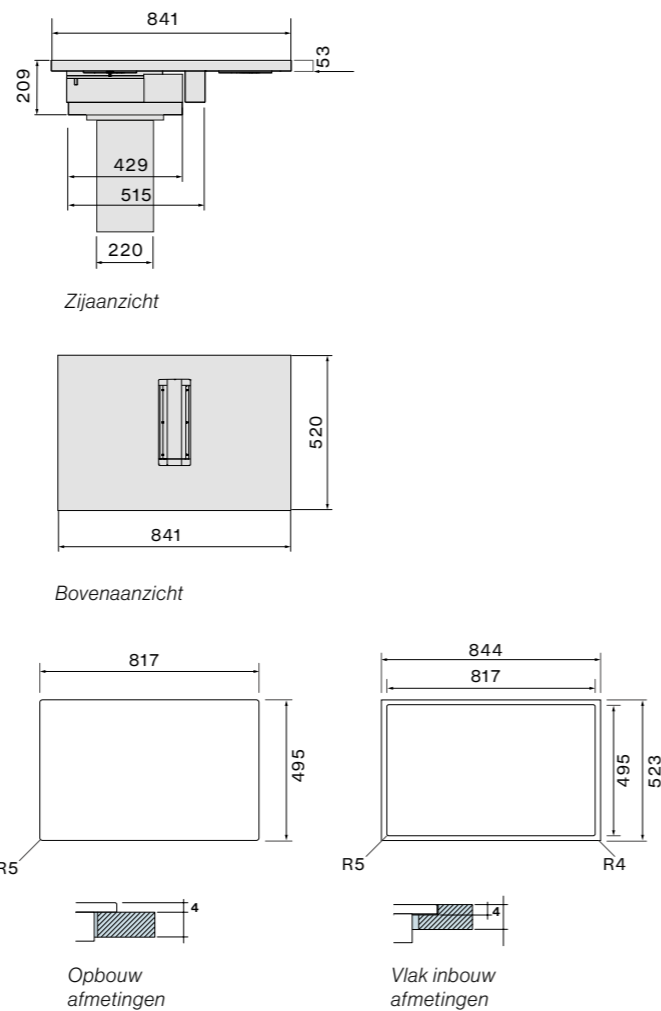


Zero **NIEUW**

- 4 kookzone's
- Lucht geleiding schuif
- Slider touch control met display
- Auto mode (afzuigsnelheid past zich aan aan kookstand)
- Automatische brug functie
- 9 kookstanden + Booster
- Automatische pan detectie
- Pauze functie - geheugen
- Automatische uitschakeling timer
- Timer/minute minder
- Timer voor kookzone
- Warmhoud functie
- Veiligheids functie
- Restwarmte indicatie
- Koolstof Zeoliet filter verzadiging waarschuwing
- Geïntegreerde filter opvangbak
- Vermogen niveau management, Van 2.8 kw tot 7.4 kw
- Brushless motor
- Achteruitblaas

Werkblad – 84 cm
Motor en bediening
 600 m³/h borsteloot
 9 standen + Booster
Energieklasse
 A+
Filters
 Metalen vet filter
Installatie
 Vlak of opbouw
Geluidsdruk niveau
Min. snelheid
 46 dB(A)re1pW
Max. snelheid
 64 dB(A)re1pW
Gewicht
 28 Kg

Werkblad – 84 cm
 600 m³/h
ZERO



Geïntegreerd kookstelsel
Zero



Beschikbaar vanaf April 2023



Sintesi. De synthese van uitmuntendheid.

Sintesi is een kookstelsel met een strak, geometrisch ontwerp waarbij geen detail overbodig is. Een oplossing die volledig in het werkblad kan worden geïntegreerd met afzuiging die zich in het achtergedeelte bevindt. Dit zorgt voor meer gebruiksgemak in de kookruimte en maximaliseert tegelijkertijd de beschikbare ruimte binnen de keukenkast. Sintesi zorgt voor minimaal geluid en energie-efficiëntie met behulp van een innovatieve borstelloze motor. Een product dat een diepgaande ervaring en “knowhow” combineert op het gebied van extractie met de modernste kooktechnologie, wat de synthese van “Made in Falmecc” -uitmuntendheid vertegenwoordigt.

Achter afzuiging.

Er wordt kookdampen afgezogen via het achterste gedeelte, in relatie tot de verschillende kookzones.

Totale integratie.

De kap is volledig geïntegreerd in het werkblad dankzij vlakbouw installatie en kleppen, om een volledig vlak werkoppervlak zonder randen of andere verhoogde elementen te creëren.

Efficiëntie en stilte.

Een krachtige, efficiënte borstelloze motor, ontwikkeld door onderzoek naar luchtstroom en het gebruik van isolatie materialen, zorgt voor optimale afzuigprestaties met minimaal geluid.

Eenvoudige installatie en benutting van ruimte.

Koken en extractie gecombineerd in een enkel element, waardoor installatie eenvoudig is, zonder dat u de kookplaat hoeft aan te passen of afdichtmiddelen hoeft te gebruiken voor vlak inbouw installatie.

Uniform kook oppervlak.

Een vlak, glad oppervlak, zonder verheven elementen, voor meer praktisch koken op verschillende zones en eenvoudiger schoonmaken.

Optimale filtratie met Koolstof.Zeo-technologie.

Als recirculatie versie, biedt de Koolstof. Zeo-technologie uitstekende prestaties bij het verminderen van geuren en vocht uit kookdampen door het gebruik van zeoliet.

Automatische modus.

In deze modus regelt Sintesi automatisch het afzuigvermogen zoals vereist, waardoor ten allen tijde de juiste verhouding tussen energieverbruik en afzuigvermogen wordt gegarandeerd.

Automatische modus.

Dankzij de Flex-oppervlaktetechnologie werkt inductie op het hele kookoppervlak, dat kan worden beheerd en een maximale veelzijdigheid en flexibiliteit garandeert bij het plaatsen van kookgerei van verschillende soorten en maten op de kookplaat.



Ontdek meer
over Sintesi.



Sintesi/Sintesi Zwart

- RVS AISI 304 frame
- Brushless motor
- Schott zwart keramisch glas
- Bediening geïntegreerd in de kookplaat
- Touch control met rode Led display
- 4 kookzone's met Flex technologie
- Dubbel brug functie
- 9 kook standen + Booster
- Pan herkenning sensor
- Automatische uitschakeling timer
- Timer/minute minder
- Warmhoud functie
- Veiligheids schakelaar/ kinderslot
- Restwarmte indicatie
- Metalen fiter verzadigings waarschuwing
- Koolstof Zeoliet filter verzadigings waarschuwing

Optionele accessoires

- Plint filter unit
KACL.930
- Plint filter unit h60mm
KACL.951

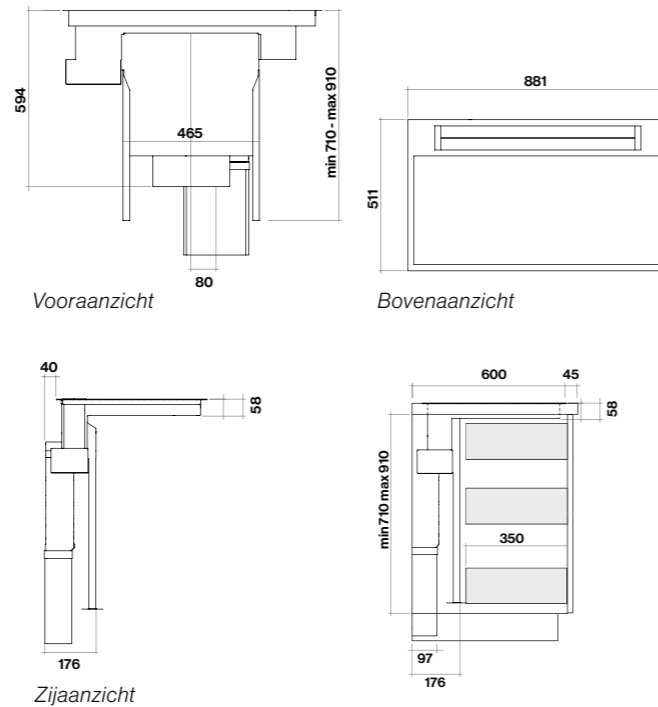
- Plint rooster filter h60 mm
KACL.955

Werkblad – 90 cm
Afmetingen
 88 x 51 cm
Motor en bediening
 600 m³/h
 9 snelheden + booster
Filters
 Metalen vetfilter
Installatie
 Vlak of opbouw
Energieklasse
 A++
Maximale Wattage
 150 W (motor)
Geluidsdruk niveau
Max. snelheid
 66 dB(A)re1pW
Min. snelheid
 48 dB(A)re1pW
Gewicht
 29 Kg

Werkblad – 90 cm
 600 m³/h
SINTESI

Werkblad – 90 cm
 Zwart - 600 m³/h
SINTESI BL

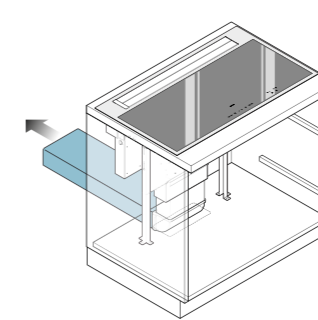
RVS/Zwart mat



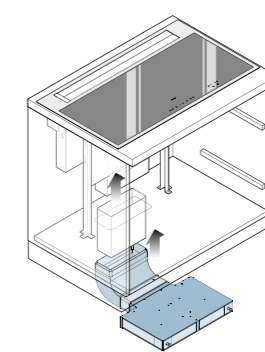
Installatie voorbeeld.

***Afvoer versie:**
 Plint hoogte min 100 mm

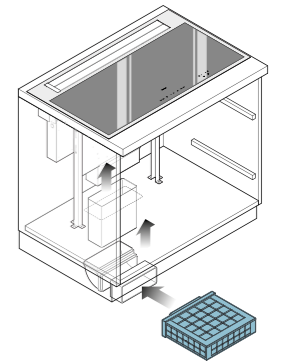
Recirculatie versie
 Plint hoogte min. 60 mm.



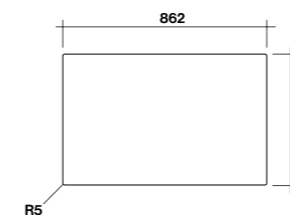
Rechthoekige buis
(KACL.352)



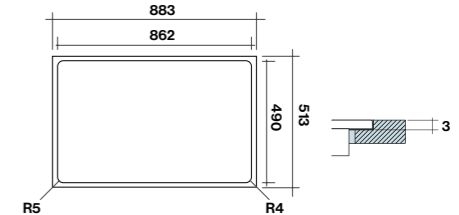
Plint filter h60 (KACL.951)



Koolstof Zeoliet filter versie
Plint (KACL.930)



Opbouw
Gatmaat



Vlak inbouw
Gatmaat



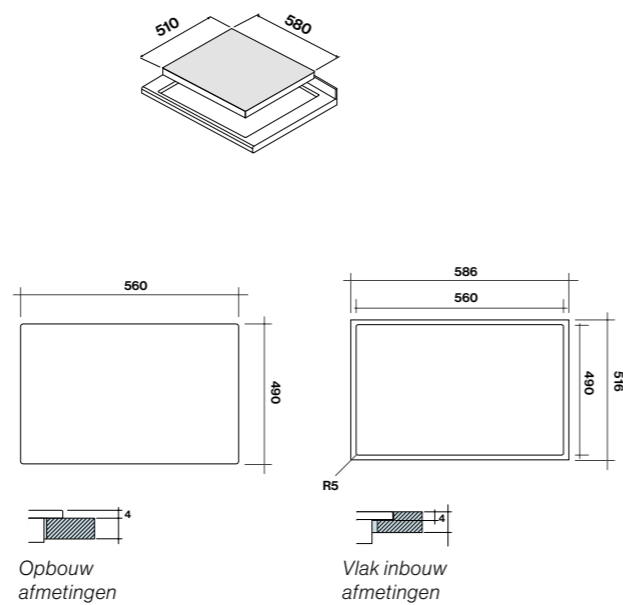
Inductie kookplaat - 58 cm **NIEUW**

- Touch slider met display
brugfunctie met automatische
detectie
- Dialoog systeem
- 4 inductie zones
- Automatische pan detectie
- Chef functie
- Opwarm functie
- Warmhoud functie
- Pausefunctie - herhalend
- Timer voor elke kookzone
- Timer/minute minder
- Vermogen niveau management:
minimum 2.8 kw, maximum 7.4 kw

Inductie kookplaat - 58 cm

Afmeting
58 x 51 cm
Voltage/Frequentie
220-240V 50/60 Hz
Min. power
2,8 kW
Max. power
7,4 kW
Installatie
Vlak of opbouw

INDUC58



Inductie kookplaat
58 cm





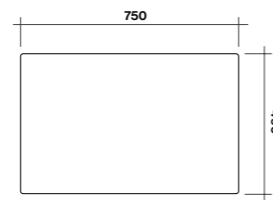
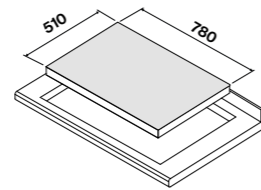
Inductie kookplaat - 78 cm **NIEUW**

- Touch slider met display
- brugfunctie met automatische detectie
- Dialoog systeem
- 4 inductie zones
- Automatische pan detectie
- Chef functie
- Opwarm functie
- Warmhoud functie
- Pausefunctie - herhalend
- Timer voor elke kookzone
- Timer/minute minder
- Vermogen niveau management: minimum 2.8 kw, maximum 7.4 kw

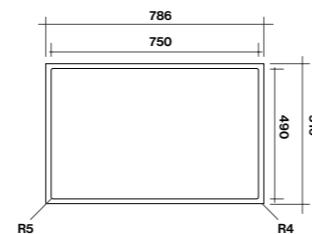
Inductie kookplaat – 78 cm

Afmeting
78 x 51 cm
Voltage/Frequentie
220-240V 50/60 Hz
Min. power
2,8 kW
Max. power
7,4 kW
Installatie
Vlak of opbouw

INDUC78



Opbouw afmetingen



Vlak inbouw afmetingen

Inductie kookplaat
78 cm



Inductie kookplaat
88 cm



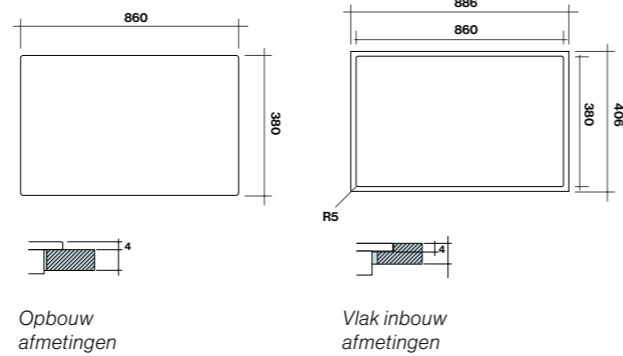
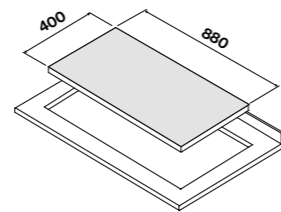
Inductie kookplaat - 88 cm **NIEUW**

- Touch slider met display
brugfunctie met automatische
detectie
- Dialoog systeem
- 4 inductie zones
- Automatische pan detectie
- Chef functie
- Opwarm functie
- Warmhoud functie
- Pausefunctie - herhalend
- Timer voor elke kookzone
- Timer/minute minder
- Vermogen niveau management:
minimum 2.8 kw, maximum 7.4 kw

Inductie kookplaat – 88 cm

Afmeting
88 x 44 cm
Voltage/Frequentie
220-240V 50/60 Hz
Min. power
2,8 kW
Max. power
7,4 kW
Installatie
Vlak of opbouw

INDUC88



Inductie kookplaat
90 cm



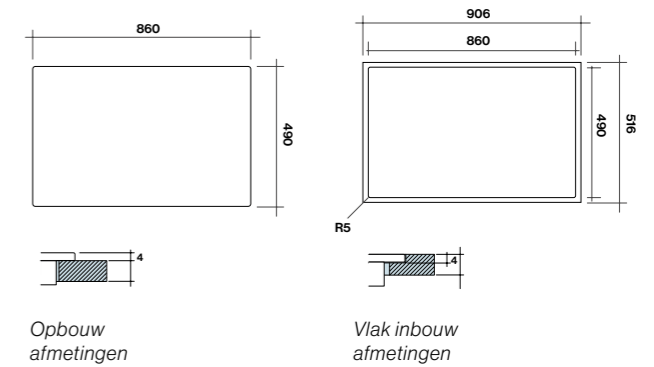
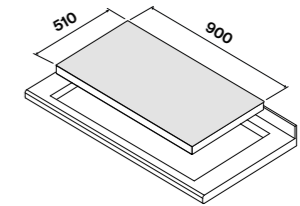
Inductie kookplaat - 90 cm **NIEUW**

- Touch slider met display
brugfunctie met automatische
detectie
- Dialoog systeem
- 5 inductie zones
- Automatische pan detectie
- Chef functie
- Opwarm functie
- Warmhoud functie
- Pausefunctie - herhalend
- Timer voor elke kookzone
- Timer/minute minder
- Vermogen niveau management:
minimum 2.8 kw, maximum 10.4 kw

Inductie kookplaat – 90 cm

Afmeting
90 x 51 cm
Voltage/Frequentie
220-240V 50/60 Hz
Min. power
2,8 kW
Max. power
7,4 kW
Installatie
Vlak of opbouw

INDUC90



E.ion Systeem.

De enige afzuigkap die de lucht zuivert.

Falmec heeft een unieke technologie ontwikkeld waardoor het door gecontroleerde bipolaire ionisatie mogelijk is de luchtionen in de keuken die niet alleen onaangename geuren op een natuurlijke manier verwijderen, maar ook de optimale ionische balans herstellen opnieuw te genereren, wat aanzienlijke voordelen biedt voor ons fysieke en psychologische welzijn.



Geen ozon uitstoot



Bacteriën



Sigaretten rook



Schimmels



Onaangename geuren



Virussen



Sporen en allergenen

Een sensor om de luchtkwaliteit te testen.

Een bladvormige sensor in onze E.ion Systeem afzuigkappen detecteert de aanwezigheid van vluchtige organische verbindingen (VOC), geurende gassen, formaldehyde, sigarettenrook en alle verontreinigingen die in de lucht voorkomen. Het is daarom een goede indicator de kwaliteit van de binnenlucht te meten. Deze informatie wordt overgebracht door de kleur van het blad die langzaam van geel naar groen verandert naarmate de omgevingsfactoren verbeteren.

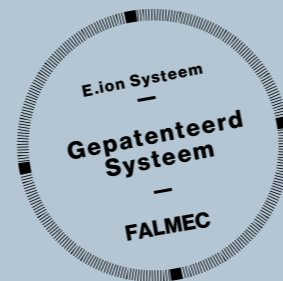


Automatische modus.

Dankzij de automatische modus gaat de afzuigkap als de sensor een verslechtering van de luchtkwaliteit in de ruimte detecteert vanzelf aan en zuivert de lucht.

Gecertificeerde efficiëntie.

Gecontroleerde bipolaire technologie en de conversie ervan naar Falmec-afzuigSystemen worden beschermt door internationale octrooien en gecertificeerd door toonaangevende organisaties. De testen die zijn uitgevoerd in overeenstemming met de UNI 13725:2004-norm op de universiteiten van Udine en Milaan gaven een vermindering van onaangename geuren van 95% aan.

POLITECNICO
MILANO 1863

Ontdek meer over E.ion systeem.





Emo Design



Design Studio Rigo

Zephiro E.ion

- Satijn wit afwerking
- Ionisatiesysteem voor luchtzuivering
- Randafzuiging
- Touch control + bladsensor
- Led verlichting
- Gecombineerde regenererbare Koolstof Zeoliet filter
- Top filter, uitneembaar en wasbaar

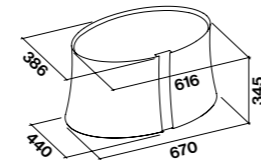
Optionele accessoires

RVS kabel
tot 240 cm instelbaar
KACL.140

Eiland – 67 cm
Motor en bediening
450 m³/h
Touch control 3 snelheden
+ boost + bladsensor
Anti-geur
Koolstof Zeoliet filter
101078810
Verlichting
Led 4x1,2 W (3200 K)
Geluidsdruk niveau
Min. snelheid
56 dB(A)_{re1pW}
Max. snelheid
63 dB(A)_{re1pW}
Minimum afstand van kookvlak
Gaskookplaat: 60 cm
Elektrische kookplaat: 52 cm
Gewicht
32 kg

Eiland – 67 cm
Wit – 450 m³/h
ZEPHE67W

Wit Satijn Glas



Montage plaat voor eiland, aanpasbaar tot 110 cm, RVS draad inbegrepen

Twister E.ion

- Aluminium afwerking titanium of mat zwart
- Ionisatiesysteem voor luchtzuivering
- Randafzuiging
- Touch control + bladsensor
- Led verlichting
- Gecombineerd regenererbare Koolstof Zeoliet filter
- Top filter, uitneembaar en wasbaar

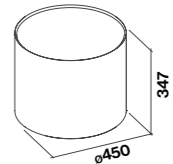
Optionele accessoires

RVS kabel
tot 240 cm instelbaar
KACL.140

Eiland – 45 cm
Motor en bediening
450 m³/h
Touch control 3 snelheden
+ boost + bladsensor
Anti-geur
Koolstof Zeoliet filter
101078810
Verlichting
Led 4x1,2 W (3200 K)
Geluidsdruk niveau
Min. snelheid
56 dB(A)_{re1pW}
Max. snelheid
63 dB(A)_{re1pW}
Minimum afstand van kookvlak
Gaskookplaat: 60 cm
Elektrische kookplaat: 52 cm
Gewicht
23 kg

Eiland – 45 cm
Titanium – 450 m³/h
TWISE45T
Eiland – 45 cm
Zwart – 450 m³/h
TWISE45BL

Titanium/Zwart



Montage plaat voor eiland, aanpasbaar tot 110 cm, RVS draad inbegrepen



Design Pareschi-atelierP

Mare E.ion

- Wit of zwart glas
- Ionisatiesysteem voor luchtzuivering
- Randafzuiging
- Touch control + bladsensor
- Led verlichting
- Gecombineerde regenererbare Koolstof Zeoliet filter
- Top filter, uitneembaar en wasbaar

Optionele accessoires

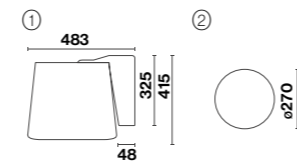
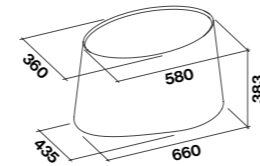
RVS kabel
tot 240 cm instelbaar
KACL.140

Wand – 66 cm
Eiland – 66 cm
Motor en bediening
450 m³/h
Touch control 3 snelheden
+ boost + bladsensor
Anti-geur
Koolstof Zeoliet filter
101078810
Verlichting
Led 4x1,2 W (3200 K)
Geluidsdruk niveau
Min. snelheid
56 dB(A)re1pW
Max. snelheid
63 dB(A)re1pW
Minimum afstand van kookvlak
Gaskookplaat: 60 cm
Elektrische kookplaat: 52 cm
Gewicht
Wand versie: 32 kg
Eiland versie: 29 kg

Wand – 66 cm
Wit – 450 m³/h
MAREW66W
Wand – 66 cm
Zwart – 450 m³/h
MAREW66BL

Eiland – 66 cm
Wit – 450 m³/h
MAREE66W
Eiland – 66 cm
Zwart – 450 m³/h
MAREE66BL

Wit Glas/Zwart Glas



- 1 - Steun voor wand versie.
- 2 - Steun voor eiland versie, aanpasbaar tot 110 cm, staaldraad inbegrepen





Design Studio Rigo

Marilyn E.ion

- Wit keramiek
- Onderste deel in veiligheidsglas
- Ionisatiesysteem voor luchtzuivering
- Randafzuiging
- Touch control + bladsensor
- Led verlichting
- Gecombineerde regenererbare Koolstof Zeoliet filter
- Top filter, uitneembaar en wasbaar

Optionele accessoires

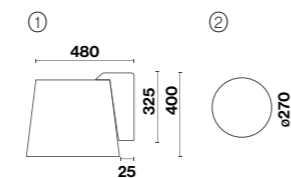
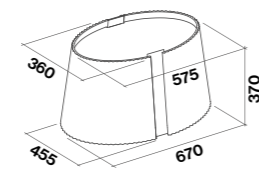
RVS kabel
tot 240 cm instelbaar
KACL.140

Wand – 67 cm
Eiland – 67 cm
Motor en bediening
450 m³/h
Touch control 3 snelheden + boost + bladsensor
Anti-geur
Koolstof Zeoliet filter 101078810
Verlichting
Led 4x1,2 W (3200 K)
Geluidsdruk niveau
Min. snelheid
56 dB(A)re1pW
Max. snelheid
63 dB(A)re1pW
Minimum afstand van kookvlak
Gaskookplaat: 60 cm
Elektrische kookplaat: 52 cm
Gewicht
Wand versie: 36 kg
Eiland versie: 33 kg

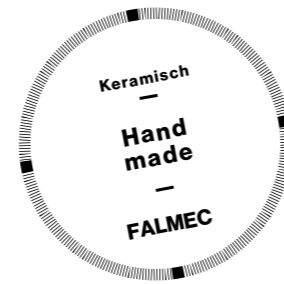
Wand – 67 cm
Wit – 450 m³/h
MARIW67W

Eiland – 67 cm
Wit – 450 m³/h
MARIE67W

Keramisch



1- Steun voor wand versie.
2- Steun voor eiland versie, aanpasbaar tot 110 cm, staaldraad inbegrepen



Rubik E.ion

- Wit of zwart veiligheidsglas
- Ionisatiesysteem voor luchtzuivering
- Randafzuiging
- Touch control + bladsensor
- Led verlichting
- Gecombineerde regenererbare Koolstof Zeoliet filter
- Top filter, uitneembaar en wasbaar

Optionele accessoires

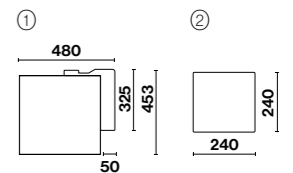
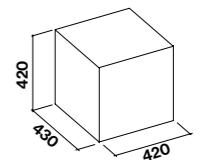
RVS kabel
tot 240 cm instelbaar
KACL.140

Wand – 42 cm
Eiland – 42 cm
Motor en bediening
450 m³/h
Touch control 3 snelheden + boost + bladsensor
Anti-geur
Koolstof Zeoliet filter 101078810
Verlichting
Led 4x1,2 W (3200 K)
Geluidsdruk niveau
Min. snelheid
56 dB(A)re1pW
Max. snelheid
63 dB(A)re1pW
Minimum afstand van kookvlak
Gaskookplaat: 60 cm
Elektrische kookplaat: 52 cm
Gewicht
Wand versie: 35 kg
Eiland versie: 32 kg

Wand – 42 cm
Wit – 450 m³/h
RUBIW42W
Wand – 42 cm
Zwart – 450 m³/h
RUBIW42BL

Eiland – 42 cm
Wit – 450 m³/h
RUBIE42W
Eiland – 42 cm
Zwart – 450 m³/h
RUBIE42BL

Wit Glas/Zwart Glas



1- Steun voor wand versie.
2- Steun voor eiland versie, aanpasbaar tot 110 cm, staaldraad inbegrepen



Design Studio Rigo

Twister E.ion

- Aluminium afwerking titanium of mat zwart
- Ionisatiesysteem voor luchtzuivering
- Randafzuiging
- Touch control + bladsensor
- Led verlichting
- Gecombineerd regenererbare Koolstof Zeoliet filter
- Top filter, uitneembaar en wasbaar

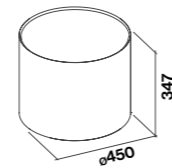
Optionele accessoires

RVS kabel
tot 240 cm instelbaar
KACL.140

Eiland – 45 cm
Motor en bediening
450 m³/h
Touch control 3 snelheden
+ boost + bladsensor
Anti-geur
Koolstof Zeoliet filter
101078810
Verlichting
Led 4x1,2 W (3200 K)
Geluidsdruk niveau
Min. snelheid
56 dB(A)_{re1pW}
Max. snelheid
63 dB(A)_{re1pW}
Minimum afstand van kookvlak
Gaskookplaat: 60 cm
Elektrische kookplaat: 52 cm
Gewicht
23 kg

Eiland – 45 cm
Titanium – 450 m³/h
TWISE45T
Eiland – 45 cm
Zwart – 450 m³/h
TWISE45BL

Titanium/Zwart



Montage plaat voor eiland, aanpasbaar tot 110 cm, RVS draad inbegrepen





Design Studio Rigo



Design Studio Rigo

Lumière E.ion

- Wit veiligheidsglas
- Ionisatiesysteem voor luchtzuivering
- Randafzuiging
- Touch control + bladsensor
- Led verlichting
- Gecombineerde regenererbare Koolstof Zeoliet filter
- Top filter, uitneembaar en wasbaar

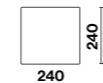
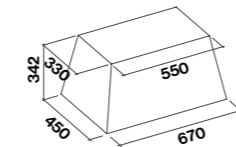
Optionele accessoires

RVS kabel
tot 240 cm instelbaar
KACL.140

Eiland – 67 cm
Motor en bediening
450 m³/h
Touch control 3 snelheden
+ boost + bladsensor
Anti-geur
Koolstof Zeoliet filter
101078810
Verlichting
Led 4x1,2 W (3200 K)
Geluidsdruk niveau
Min. snelheid
56 dB(A)re1pW
Max. snelheid
63 dB(A)re1pW
Minimum afstand van kookvlak
Gaskookplaat: 60 cm
Elektrische kookplaat: 52 cm
Gewicht
32 kg

Eiland – 67 cm
Wit – 450 m³/h
LUMIE67W

Wit veiligheidsglas



Montage plaat voor eiland, aanpasbaar tot 110 cm, RVS draad inbegrepen

Eolo E.ion

- Wit of zwart glas
- Ionisatiesysteem voor luchtzuivering
- Randafzuiging
- Touch control + bladsensor
- Led verlichting
- Gecombineerde regenererbare Koolstof Zeoliet filter
- Top filter, uitneembaar en wasbaar

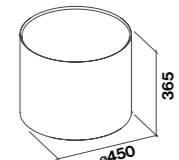
Optionele accessoires

RVS kabel
tot 240 cm instelbaar
KACL.140

Eiland – 45 cm
Motor en bediening
450 m³/h
Touch control 3 snelheden
+ boost + bladsensor
Anti-geur
Koolstof Zeoliet filter
101078810
Verlichting
Led 4x1,2 W (3200 K)
Geluidsdruk niveau
Min. snelheid
56 dB(A)re1pW
Max. snelheid
63 dB(A)re1pW
Minimum afstand van kookvlak
Gaskookplaat: 60 cm
Elektrische kookplaat: 52 cm
Gewicht
30 kg

Eiland – 45 cm
Wit – 450 m³/h
EOLOE45W
Eiland – 45 cm
Zwart – 450 m³/h
EOLOE45BL

Wit Glas/Zwart Glas



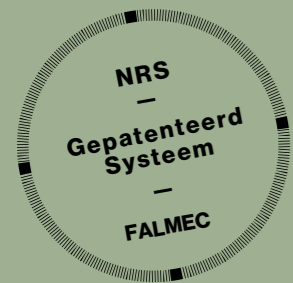
Montage plaat voor eiland, aanpasbaar tot 110 cm, RVS draad inbegrepen



Silence – NRS.

Eindelijk een geluidsarme afzuigkap.

Met de innovatieve technologie NRS heeft Falmecc met succes een product gemaakt dat zeer goede prestaties combineert met aanzienlijke comfort in huis. Behalve de cijfers die de uitstekende resultaten onderschrijven met wetenschappelijk bewijs, is het andere belangrijke feit dat moet worden benadrukt dat de afzuigkap nagenoeg geluidsarm is.



Het verschil wordt niet gevoeld maar ervaren.

Een systeem dat door Falmecc is ontwikkeld in samenwerking met laboratoria die gespecialiseerd zijn in onderzoek naar lucht dynamica, NRS (Noise Reduction Systeem) heeft het voor ons mogelijk gemaakt een collectie ongelooflijk stille afzuigkappen te ontwikkelen die effectief de kwaliteit van leven in de keuken verhogen. NRS-technologie maakt het mogelijk ongestoord, zonder het zo kenmerkende geluid van afzuigkappen, te koken, werken, praten en naar muziek te luisteren, en tegelijkertijd te profiteren van de beste kwaliteit luchtaanzuiging.

Tot – 86% geluidsvermindering.

Dankzij onderzoek naar luchtstromen en de gebruikte materialen verminderen NRS-afzuigkappen lawaai tot een minimaal, bijna onwaarneembaar niveau. Het NRS-Systeem garandeert de beste resultaten door middel van de afzuiging van kookgassen, en het systeem kan ook worden gebruikt in de filterversie met een zeer goed presterende, langdurige en regenereerbare koolstoffilter.



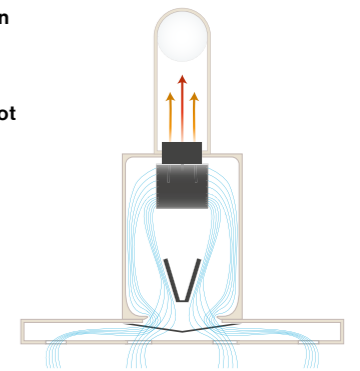
Ontdek meer over onze stille-NRS technologie.



In vergelijking met standaard afzuigkappen op de markt wordt het geluid drastisch verminderd. Onze perceptie van geluid volgt eigenlijk een logaritmische schaal: voor elke reductie van 3db, wordt geluid gehalveerd.

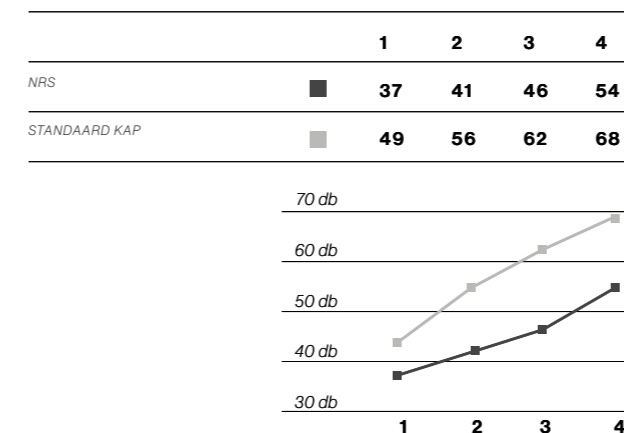


Diagram van interne stromingen in een NRS-kap. Geluiddicht maken van de motorkamer en onderzoek naar luchtstromen vermindert de werking lawaai tot een minimum.



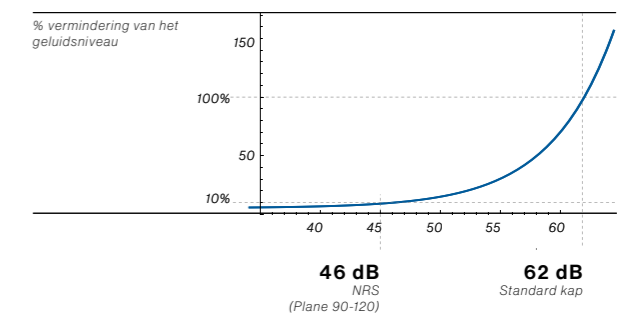
NRS

Snelheden



Snelheden

Perceptie van geluid geproduceerd door een standaard kap





Lumina NRS

- Geborsteld RVS (AISI 304)
- Veiligheidsglas met rvs, witte of zwarte afwerking
- NRS technologie voor een stillere keuken
- Touch control + 24u-functie
- Wit neonlicht
- Metalen vetfilter, uitneembaar en wasbaar

Optionele accessoires

Anti-geur filter
Filter Koolstof Zeoliet
KACL.961

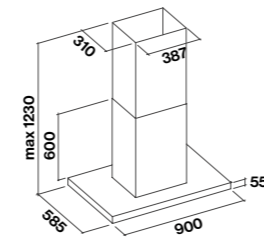
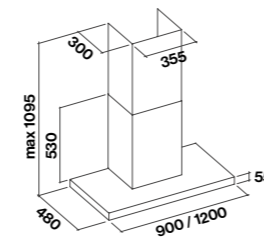
Wand – 90/120 cm
Motor en bediening
800 m³/h
Touch control 3 snelheden + boost
Anti-geur
Koolstof Zeoliet
KACL.961 (optioneel)
Verlichting
Neon 90 cm: 1x21 W (6500 K)
Neon 120 cm: 1x28 W (6500 K)
Energieklasse
B
Geluidsdruk niveau
Min. snelheid
37 dB(A)re1pW
Max. snelheid
46 dB(A)re1pW
Minimum afstand van kookvlak
Gaskookplaat: 65 cm
Inductie kookplaat: 52 cm
Gewicht
90 cm versie: 36 kg
120 cm versie: 41 kg

Wand – 90 cm
RVS – 800 m³/h
LUMIN90W3
Wand – 90 cm
Zwart – 800 m³/h
LUMIN90W3BL
Wand – 120 cm
RVS – 800 m³/h
LUMIN120W3
Wand – 120 cm
Zwart – 800 m³/h
LUMIN120W3BL

Eiland – 90 cm
Motor en bediening
800 m³/h
Touch control 3 snelheden + boost
Anti-geur
Koolstof Zeoliet
KACL.961 (optioneel)
Verlichting
Neon 2x21 W (6500 K)
Energieklasse
B
Geluidsdruk niveau
Min. snelheid
37 dB(A)re1pW
Max. snelheid
46 dB(A)re1pW
Minimum afstand van kookvlak
Gaskookplaat: 65 cm
Inductie kookplaat: 52 cm
Gewicht
45 kg

Eiland – 90 cm
RVS – 800 m³/h
LUMIN90E3
Eiland – 90 cm
Wit – 800 m³/h
LUMIN90E3W
Eiland – 90 cm
Zwart – 800 m³/h
LUMIN90E3BL

Wit/Zwart/RVS



Lumen NRS

- Geborsteld RVS (AISI 304)
- NRS technologie voor een stillere keuken
- Elektronische bediening
- Led Verlichting
- Sfeer Verlichting
- Air Falmecc filter voor gebalanceerde afzuiging

Optionele accessoires

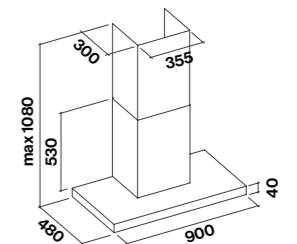
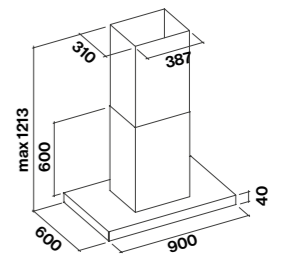
Anti-geur filter
Filter Koolstof Zeoliet
KACL.961

Wand – 90 cm
Eiland – 90 cm
Motor en bediening
800 m³/h
3 standen + boost, elektronische bediening
Anti-geur
Koolstof Zeoliet
KACL.961 (optioneel)
Verlichting
Led

Energieklasse
B
Geluidsdruk niveau
Min. snelheid
37 dB(A)re1pW
Max. snelheid
46 dB(A)re1pW
Minimum afstand van kookvlak
Elektrische kookplaat: 52 cm
Gaskookplaat: 63 cm
Gewicht
Wand versie: 34 kg
Eiland versie: 43 kg

Wand – 90 cm
RVS – 800 m³/h
LUMEN90WN

Eiland – 90 cm
RVS – 800 m³/h
LUMEN90EN





Lumen 175 NRS

- Geborsteld RVS (AISI 304)
- NRS technologie voor een stillere keuken
- Elektronische bediening
- Randafzuiging
- Led Verlichting aan beide zijde
- Sfeer verlichting
- Metalen vetfilter, uitneembaar en wasbaar

Optionele accessoires

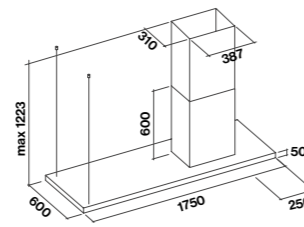
Anti-geur filter
Filter Koolstof Zeoliet
KACL.961

Afstandsbediening
105080053

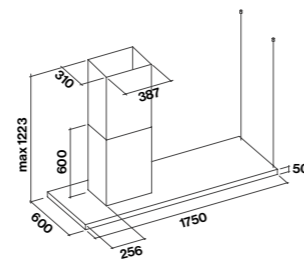
Eiland – 175 cm
Motor en bediening
800 m³/h
3 standen + boost,
elektronische bediening
Anti-geur
Koolstof Zeoliet
KACL.961 (optioneel)
Verlichting
Led 40 W
Energieklasse
B

Geluidsdruk niveau
Min. snelheid
37 dB(A)re1pW
Max. snelheid
46 dB(A)re1pW
Minimum afstand van kookvlak
Gaskookplaat: 60 cm
Elektrische kookplaat: 52 cm
Gewicht
60 kg

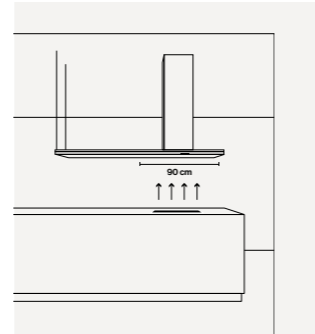
Eiland – 175 cm
Rechter versie – 800 m³/h
LUMEN175NL
Eiland – 175 cm
Linker versie – 800 m³/h
LUMEN175NR



Rechter versie



Linker versie



Afzuig oppervlak is 90 cm, rechts onder de schacht





Plane Zwart NRS

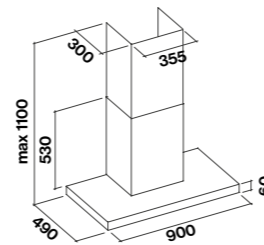
- Zwart gelakt RVS
- NRS technologie voor een stillere keuken
- Elektronische bediening
- Randafzuiging
- Led verlichting

Optionele accessoires

- Anti-geur filter
- Filter Koolstof Zeoliet KACL.961

Wand – 90 cm
Motor en bediening
800 m³/h
3 standen + boost, elektronisch
Anti-geur
Koolstof Zeoliet
KACL.961 (optioneel)
Verlichting
Led 2x1W (3200 K)
Energieklasse
B
Geluidsdruk niveau
Min. snelheid
37 dB(A)_{re1pW}
Max. snelheid
46 dB(A)_{re1pW}
Minimum afstand van kookvlak
Gaskookplaat: 63 cm
Elektrische kookplaat: 52 cm
Gewicht
34 kg

Wand – 90 cm
800 m³/h
PLANE90WNBL



Plane NRS

- Geborsteld RVS (AISI 304)
- NRS technologie voor een stillere keuken
- Elektronische bediening
- Led verlichting
- Air Falmecc filter voor een gebalanceerde afzuiging

Optionele accessoires

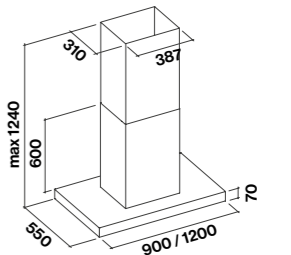
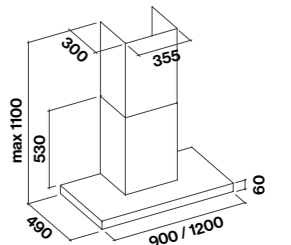
- Anti-geur filter
- Filter Koolstof Zeoliet KACL.961

Wand – 90/120 cm
Motor en bediening
800 m³/h
3 standen + boost, elektronisch
Anti-geur
Koolstof Zeoliet
KACL.961 (optioneel)
Verlichting
Led
90 cm: 2x1,2 W (3200 K)
120 cm: 3x1,2 W (3200 K)
Energieklasse
B
Geluidsdruk niveau
Min. snelheid
37 dB(A)_{re1pW}
Max. snelheid
46 dB(A)_{re1pW}
Minimum afstand van kookvlak
Gaskookplaat: 63 cm
Elektrische kookplaat: 52 cm
Gewicht
90 cm versie: 34 kg
120 cm versie: 36 kg

Wand – 90 cm
800 m³/h
PLANE90W3N
Wand – 120 cm
800 m³/h
PLANE120W3N

Eiland – 90/120 cm
Motor en bediening
800 m³/h
3 standen + boost, elektronisch
Anti-geur
Koolstof Zeoliet
KACL.961 (optioneel)
Verlichting
Led 4x1,2 W (3200 K)
Energieklasse
B
Geluidsdruk niveau
Min. snelheid
37 dB(A)_{re1pW}
Max. snelheid
46 dB(A)_{re1pW}
Minimum afstand van kookvlak
Gaskookplaat: 63 cm
Elektrische kookplaat: 52 cm
Gewicht
90 cm versie: 42 kg
120 cm versie: 44 kg

Eiland – 90 cm
800 m³/h
PLANE90E3N
Eiland – 120 cm
800 m³/h
PLANE120E3N





Verso NRS

- Wit of zwart veiligheidsglas
- Touch control + 24h functie
- Led verlichting
- Dubbele afzuiging (voor en onderkant)
- Voor opening
- Metalen vetfilter, uitneembaar en wasbaar

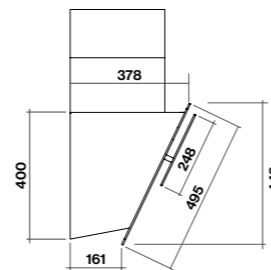
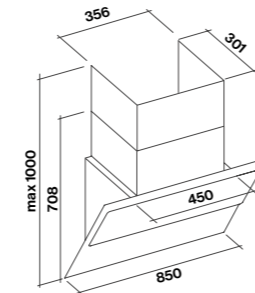
Optionele accessoires

Anti-geur filter
Filter: Hoog performance
KACL.959

Wand – 85 cm
Motor en bediening
800 m³/h
Touch control 3 snelheden + boost
Anti-geur
Hoog performance filter
KACL.959
Verlichting
Dynamische Led verlichting
Led 2x1,2 W (2700-5600 K)
Energieklasse
B
Geluidsdruk niveau
Min. snelheid
37 dB(A)re1pW
Max. snelheid
46 dB(A)re1pW
Minimum afstand van kookvlak
Gaskookplaat: 57 cm
Elektrische kookplaat: 52 cm
Gewicht
33 kg

Wand - 85 cm
Wit - 800 m³/h
VERSO85WN
Wand - 85 cm
Zwart - 800 m³/h
VERSO85BLN

Wit/Zwart



Zijaanzicht



Flipper NRS

- Wit of zwart veiligheidsglas met bedieningsstrook uit RVS
- NRS technologie voor een stillere keuken
- Elektronische bediening
- Led verlichting
- Metalen vetfilter, uitneembaar en wasbaar

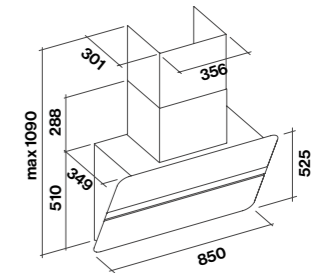
Optionele accessoires

Anti-geur filter
Filter: Hoog performance
2x 101078897

Wand – 85 cm
Motor en bediening
800 m³/h
3 standen + boost, elektronisch
Anti-geur
Hoog performance filter
2x 101078897
Verlichting
Led 2x1,2 W (3200 K)
Energieklasse
B
Geluidsdruk niveau
Min. snelheid
37 dB(A)re1pW
Max. snelheid
46 dB(A)re1pW
Minimum afstand van kookvlak
Gaskookplaat: 52 cm
Elektrische kookplaat: 52 cm
Gewicht
40 kg

Wand – 85 cm
Satijn wit - 800 m³/h
FLIPP85NW
Wand – 85 cm
Satijnzwart - 800 m³/h
FLIPP85NBL

Wit satijn/Zwart satijn



Life inspired.



Zenith NRS

- Geborsteld RVS basis (AISI 304)
- Bedieningsstrook in hoogglans RVS
- Ledplaat van veiligheidsglas
- NRS technologie voor een stillere keuken
- Elektronische bediening
- Led verlichting
- Verlichte onderplaat
- Metalen vetfilter, uitneembaar en wasbaar
- Optionele koolstoffilter

Optionele accessoires

Anti-geur filter
Filter Koolstof Zeoliet
KACL.961

Afstandsbediening
105080053

Eiland – 90/120/180 cm
Motor en bediening
800 m³/h
3 standen + boost, elektronisch

Anti-geur
Koolstof Zeoliet
KACL.961 (optioneel)

Verlichting
Ledplaat 90 cm: 40 W (5500K)
Ledplaat 120 cm: 56 W (5500K)
Ledplaat 180 cm: 84 W (5500K)

Energieklasse
C

Geluidsdruk niveau
Min. snelheid
37 dB(A)_{re1pW}

Max. snelheid
46 dB(A)_{re1pW}

Minimum afstand van kookvlak
Gaskookplaat: 60 cm
Elektrische kookplaat: 52 cm

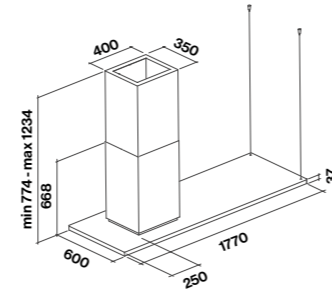
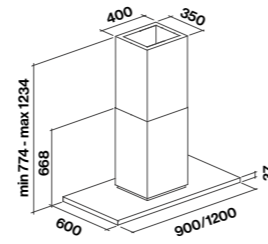
Gewicht
90 cm versie: 50 kg
120 cm versie: 56 kg
180 cm versie: 68 kg

Eiland – 90 cm*
800 m³/h
ZENITHBE (RVS basis)
KACL.127 (Ledplaat 90 cm)

Eiland – 120 cm*
800 m³/h
ZENITHBE (RVS basis)
KACL.128 (Ledplaat 120 cm)

Eiland – 180 cm*
800 m³/h
ZENITHBE (RVS basis)
KACL.129 (Ledplaat 180 cm)

*Kap bestaat uit 2 onderdelen.
RVS basis + Ledplaat



Silence NRS
Zenith NRS





Virgola NRS

- Geborsteld RVS (AISI 304)
- NRS technologie voor een stillere keuken
- Elektronische bediening
- Klep van veiligheidsglas
- Dynamische Led verlichting
- Metalen vet filter, verwijder en wasbaar

Optionele accessoires

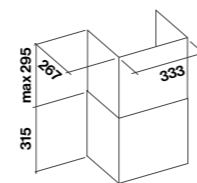
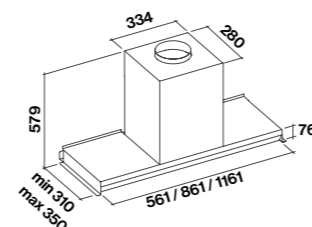
Anti-geur filter
Filter Koolstof Zeoliet
KACL.961

Schacht 120 mm
KCVJN.19#I

Afstandsbediening
105080053

Inbouw – 60/90/120 cm
Motor en bediening
800 m³/h
3 standen + boost, elektronisch
Anti-geur
Koolstof Zeoliet
KACL.961 (optioneel)
Verlichting
60/90 cm versie
Led 2x1,2 W (2700-5600 K)
120 cm versie
Led 4x1,2 W (2700-5600 K)
Energieklasse
B
Geluidsdruk niveau
Min. snelheid
37 dB(A)re1pW
Max. snelheid
46 dB(A)re1pW
Minimum afstand van kookvlak
Gaskookplaat: 57 cm
Elektrische kookplaat: 52 cm
Gewicht
60 cm versie: 22 kg
90 cm versie: 24,5 kg
120cm versie: 27 kg

Inbouw – 60 cm
RVS – 800 m³/h
VIRGO60N
Inbouw – 90 cm
RVS – 800 m³/h
VIRGO90N
Inbouw – 120 cm
RVS – 800 m³/h
VIRGO120N



Optioneel schacht



Gruppo Incasso NRS

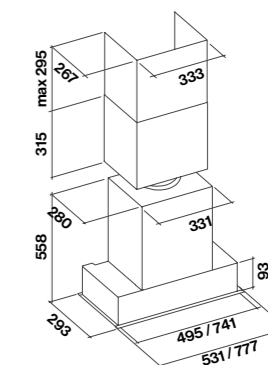
- Geborsteld RVS (AISI 304)
- NRS technologie voor een stillere keuken
- Elektronische bediening
- Led verlichting
- Top filter, uitneembaar en wasbaar
- Afstandsbediening inbegrepen

Optionele accessoires

Anti-geur filter
Filter Koolstof Zeoliet
KACL.961

Inbouw – 50/70 cm
Motor en bediening
800 m³/h
3 standen + boost, elektronisch
Anti-geur
Koolstof Zeoliet
KACL.961 (optioneel)
Verlichting
Dynamische Led verlichting
2x1,2 W (2700-5600 K)
Energieklasse
B
Geluidsdruk niveau
Min. snelheid
37 dB(A)re1pW
Max. snelheid
46 dB(A)re1pW
Minimum afstand van kookvlak
Gaskookplaat: 63 cm
Elektrische kookplaat: 52 cm
Gewicht
50 cm versie: 22 kg
70 cm versie: 23 kg

Inbouw – 50 cm
800 m³/h
GRINC50N
Inbouw – 70 cm
800 m³/h
GRINC70N



Uitsparing:
50 cm: 506 mm x 262 mm
70 cm: 751 mm x 262 mm



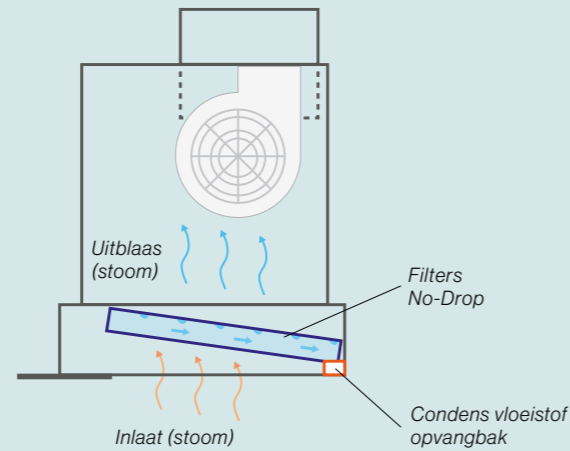
No-Drop Systeem.

Geen druppels in de keuken.

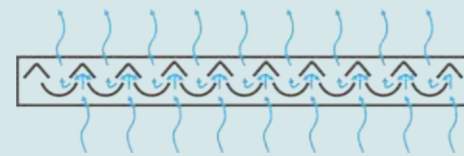
Falmec heeft een innovatieve technologie die eindelijk het probleem oplost van druipende vloeistoffen door condensatie van kookdampen.

Dit is een onaangenaam en veel voorkomend probleem, in het bijzonder bij gebruik van inductiekookplaten. Falmec's gepatenteerd "No-Drop-systeem" bestaat uit: Een set filters met een kris-kras structuur ontworpen om vloeistoffen te kanaliseren die worden vast gehouden in een opvangbak.

Het oppervlak van de filters is behandeld met een speciale coating die de vorming van grotere druppels voorkomt. Kookdampen worden in plaats daarvan gelijkmatig verspreid en verdeelt over het filteroppervlak, en hierna verzameld.



Zwaartekracht zorgt ervoor dat gecondenseerde dampen langs een hellend kanaal glijden en in een opvangbak voor vloeistoffen terecht komen, hierna kan deze geleegd worden tijdens de reiniging.



Doorsnede van filter met kriskras bladen ter illustratie: condensatie van dampen.



Ontdek meer over No-Drop Systeem.



Virgola No-Drop

- Geborsteld RVS of mat Zwart
- Draaibare glazen klep (helder) (Rookglas bij zwarte versie)
- Elektronische bediening
- Dynamische Led Verlichting
- Gepatenteerd No-Drop anti-condens systeem
- Nieuw Koolstoffilter (optioneel)

Optionele accessoires

Anti-geur filter
Filter Koolstof Zeoliet
KACL.961

Glasplaat 60 cm
KACL.106
Glasplaat 90 cm
KACL.107
Glasplaat 120 cm
KACL.108

Schacht
RVS Versie

Telescopische schacht
KCVJN.00#3
Telescopische schacht 120 mm
KCVJN.01#3

Zwart Mat Versie

Telescopische schacht
KCVJN.00#N
Telescopische schacht 120 mm
KCVJN.01#N

Externe motoren
Zie lijst p. 205

Inbouw
60/75/90/120 cm
Motor en bediening
800 m³/h
3 standen + boost, elektronisch
Anti-geur
Koolstof Zeoliet
Verlichting
Dynamische Led verlichting
60/75/90 cm
2x1,2 W (2700-5600 K)
120 cm
4x1,2 W (2700-5600 K)
Energieklasse
B
Geluidsdruk niveau
Min. snelheid
49 dB(A)re1pW
Max. snelheid
61 dB(A)re1pW
Minimum afstand van kookvlak
Gaskookplaat: 52 cm
Elektrische kookplaat: 52 cm
Gewicht
60 cm versie: 12 kg
90 cm versie: 16 kg
120 cm versie: 17 kg

Voor het beste resultaat van uw afzuigkap met No-Drop-technologie, raden we u aan om de afzuigkap met een afvoerkanal te gebruiken en niet als recirculatie.

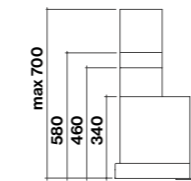
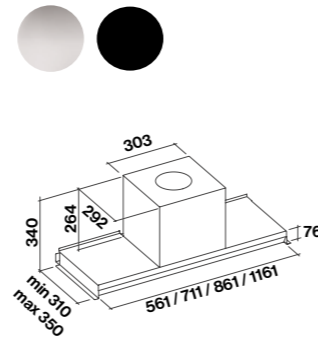
RVS Versie

Inbouw – 60 cm
RVS - 800 m³/h
VIRGO60ND
Inbouw – 75 cm
RVS - 800 m³/h
VIRGO75ND
Inbouw – 90 cm
RVS - 800 m³/h
VIRGO90ND
Inbouw – 120 cm
RVS - 800 m³/h
VIRGO120ND

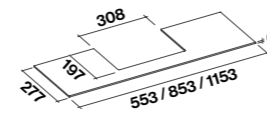
Mat Zwart Versie

Inbouw – 60 cm
Zwart - 800 m³/h
VIRGO60NDBL
Inbouw – 90 cm
Zwart - 800 m³/h
VIRGO90NDBL
Inbouw – 120 cm
Zwart - 800 m³/h
VIRGO120NDBL

RVS/Mat Zwart



Zijaanzicht met optionele schacht



Glasplaat optioneel



Gruppo Incasso No-Drop

- Geborsteld RVS
- Gepatenteerd No-Drop anti-condens systeem
- 800 m³/h Motor
- Dynamische Led Verlichting (2700K-5600K)
- Elektronische bediening
- Koolstoffilter type 6 optioneel
- Afstandsbediening optioneel

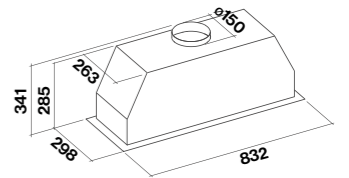
Optionele accessoires

Anti-geur filter
Filter: Koolstof Type 6
103050091

Externe motoren
Zie lijst p. 205

Inbouw – 90 cm
Motor en bediening
800 m³/h
3 standen + boost, elektronisch
Anti-geur
Koolstof filter: type 6
Verlichting
Dynamische Led verlichting
4 x 1,2 W (2700-5600 K)
Geluidsdruk niveau
Min. snelheid
49 dB(A)re1pW
Max. snelheid
61 dB(A)re1pW
Minimum afstand van kookvlak
Gaskookplaat: 62 cm
Elektrische kookplaat: 52 cm
Gewicht
12 kg

Inbouw – 90 cm
800 m³/h
GRINC90ND



Uitsparing
807 x 267 mm



Plane No-Drop

- Geborsteld RVS (AISI 304)
- Gepatenteerd No-Drop anti-condens systeem
- Vloeistof opvangbak
- Led strip

Optionele accessoires

Anti-geur filter

Filter: Koolstof Zeoliet
KACL.961

Schacht verlenging: Wand h700
KACL.570#1

Schacht verlenging: Wand h960
KACL.571#1

Schacht verlenging: Eiland h1200
KACL.557#1

Externe motoren

Zie lijst p. 205

Wand - 90 cm
Eiland - 90 cm
Motor en bediening
800 m³/h

4 standen elektronisch
Anti-geur

Koolstof Zeoliet
KACL.961 (optioneel)

Verlichting
Strip Led 3000 K

Energieklasse
B

Geluidsdruk niveau
Min. snelheid

49 dB(A)re1pW

Max. snelheid

62 dB(A)re1pW

Minimum afstand

van kookvlak

Gaskookplaat: 63 cm

Elektrische kookplaat: 52 cm

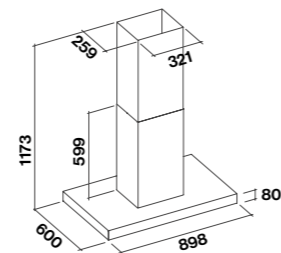
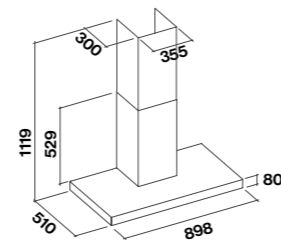
Gewicht

wand versie: 25 kg

eiland versie: 35 kg

Wand - 90 cm
RVS - 800 m³/h
PLANE90WND

Eiland - 90 cm
RVS - 800 m³/h
PLANE90END





Design.

Op zoek naar de perfecte afzuigkap.

Een speciale collectie van selecte modellen gekenmerkt door een uniek design en functionele oplossingen. Design is Falmecc's exclusieve collectie ontwikkeld in samenwerking met zowel gevestigde als opkomende ontwerpers. Een continu, gedeeld 'werk in uitvoering' waardoor we een reeks hebben kunnen ontwikkelen die gericht is op absolute perfectie: in vormen, materialen en technologische oplossingen.

Innovatie ontworpen voor echte mensen, gemaakt door echte mensen.

In de loop der jaren heeft Falmecc onderzoek gedaan naar afzuigkappen, waarbij we al onze inspanningen concentreren op één type product, proberen te verbeteren - en vaak slagen, dankzij continu onderzoek dat ons in staat heeft gesteld zowel efficiëntie als ontwerp te verbeteren en het best mogelijke product te bieden. Design betekent plannen en verbeelden van het object in dagelijks gebruik, rekening houdend met de esthetische impact ervan, maar zonder afbreuk te doen aan de efficiëntie, installatiegemak of ergonomie. Ontdek hoe Falmecc-innovaties het leven in uw keuken kunnen vereenvoudigen en verbeteren.



Dynamische Led verlichting.

Schijn nieuw licht in je keuken. Het interieur van uw keuken heeft verschillende lichtbronnen die qua klank niet altijd overeenkomen. Om de verschillende kleurtemperaturen van Led lampen gelijk te maken, heeft Falmecc Dynamic Light ontwikkeld, een nieuwe technologie die elektronisch de kleurtemperatuur van de lampen van uw afzuigkap regelt, van 2700 K (warm licht) tot 5600 K (koud licht). Dit stelt u in staat om te beslissen of u uw keuken met warm of koud licht wilt verlichten, afhankelijk van de esthetiek van het keukenontwerp en uw persoonlijke voorkeur.



Green Tech.

Falmecc, denkt altijd aan het milieu, presenteert Green Tech: een nieuwe technologie die betere prestaties en energiebesparing aan haar producten oplevert. Green Tech-motoren, met een afzuigcapaciteit van 800 m³/h, gebruiken elektronische besturing die de prestaties van de motor in elke fase en werkingsmodus maximaliseert, dit draagt bij aan de vermindering van het energie verbruik dat verloren gaat in het systeem. Bovendien zorgt het gebruik van permanente magneten op de rotor voor een drastische vermindering van de energie die wordt geabsorbeerd door de afzuigkap. In vergelijking met traditionele motoren wordt het energieverbruik in de vierde snelheid (maximale doorstroming) met 60% verlaagd en bij de eerste snelheid met een indrukwekkende 90%.



Werkblad. Down Draft.

De kap is geïntegreerd in het werkblad en komt naar boven voor gebruik door middel van een gemotoriseerd systeem. Het haalt kookdampen en geuren uit de buurt van hun bron en verlicht tegelijkertijd het werkblad. Dit systeem biedt grote flexibiliteit en veelzijdigheid als het gaat om installatie, inclusief verschillende aansluitopties en een keuze uit verschillende motoren, die aan de afzuigkap of extern kan worden geïnstalleerd.





Down Draft

- Geborsteld RVS (AISI 304)
- Wit of zwart veiligheidsglas of RVS paneel
- Randafzuiging
- Touch control + 24u-functie
- Led verlichting
- Top filter, uitneembaar en wasbaar
- Motor los bij bestellen
- Optie: afstandsbediening

Beschikbare motoren

- KACL.798#41F**
Motor 950 m³/h
- KACL.784#49F**
Slim Motor 800 m³/h
- KACL.770#41F**
Motor 1100 m³/h
- KACL.797#4AF**
Motor 1300 m³/h
- KACL.786#41F**
Gevel motor 1000 m³/h
- KACL.796#4AF**
Gevel motor 1500 m³/h

Falmec adviseert combinatie met panoramische kookplaten.

Boven paneel afwerking:
Wit/Zwart/RVS



Versie met afvoer 90/120 cm
Motor
Niet inclusief
Bediening
Touch control 3 snelheden + boost
Verlichting
Led strip 14 W (5500 K)
Energieklasse
90 cm, 950 m³/h: B
120 cm, 950 m³/h: C
Geluidsdruk niveau
Min. snelheid
51 dB(A)re1pW
Max. snelheid
64 dB(A)re1pW
Minimum afstand van kookvlak
60 cm
Gewicht
90 cm versie: 37 kg
120 cm versie: 44 kg

Versie met recirculatie 90/120 cm
Motor
Niet inclusief
Bediening
Touch control 3 snelheden + boost
Verlichting
Led strip 14 W (5500 K)
Energieklasse
600 m³/h: B
Geluidsdruk niveau
Min. snelheid
50 dB(A)re1pW
Max. snelheid
60 dB(A)re1pW
Minimum afstand van kookvlak
60 cm
Gewicht
90 cm versie: 37 kg
120 cm versie: 44 kg

Down Draft – 90 cm
Wit
DOWN90D3W
Down Draft – 90 cm
Zwart
DOWN90D3BL
Down Draft – 90 cm
RVS
DOWN90D3R

Down Draft – 120 cm
Wit
DOWN120D3W
Down Draft – 120 cm
Zwart
DOWN120D3BL
Down Draft – 120 cm
RVS
DOWN120D3R

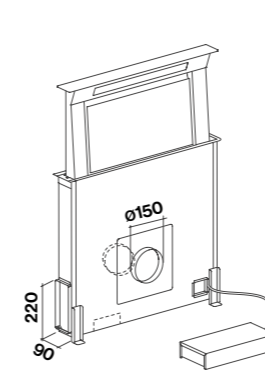
Optionele accessoires

Filter: Koolstof.Zeo Klein plint
KACL.930
Filter: Koolstof plint filter h60
KACL.951

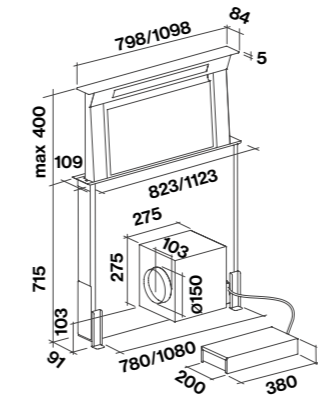
Plint rooster h60
KACL.955

Afstandsbediening
105080053

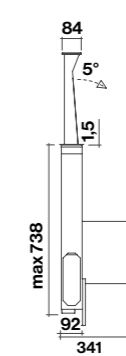
Installatie voorbeelden.



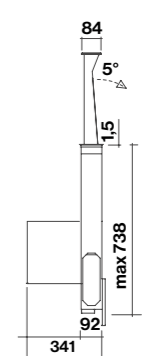
Afvoer versie
(Externe motor 950 m³/h)



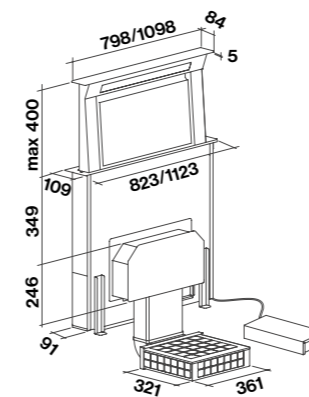
Zijaanzicht, motor aan voorkant



Zijaanzicht, motor aan achterkant

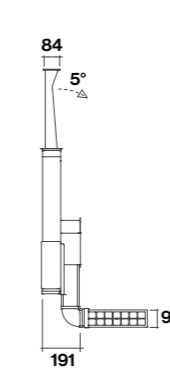


Recirculatie versie (Slim motor) met Koolstof Zeoliet plint filter (KACL.930)

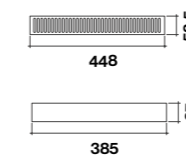


Uitsparing
90 cm: 98 mm x 810 mm
120 cm: 98 mm x 1110 mm

Zijaanzicht, Slim motor voor

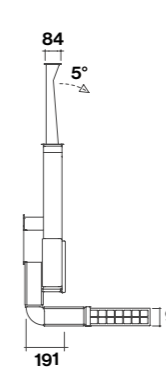


Plint rooster zit bij de filter kit KACL.930

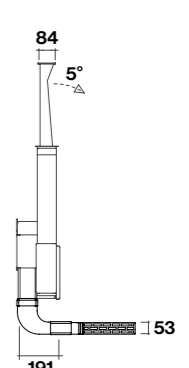


Uitsparing

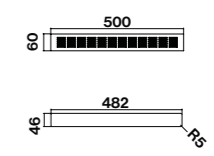
Zijaanzicht, Slim motor achter



Zijaanzicht, Slim motor achter, plint filter KACL.951 h60



Plint rooster, voor gebruik met filter KACL.951 h60 (optioneel)



Uitsparing



Design. Plafond unit.

Met hun zuivere, minimalistische vormen en visueel niet-opdringerig ontwerp, onze plafondkappen zijn ontworpen om toe te passen in elk huis. Zij zijn bijzonder geschikt voor een open planning waar de keuken overgaat in de woonkamer. Dampen worden opgevangen in het plafond terwijl ze opstijgen.





Skema

- Geborsteld RVS (AISI 304) of wit of zwart gelakt
- Veiligheidsglas
- Randafzuiging
- Dynamische Led verlichting 43 W (2700-5600 K)
- Elektronische bediening
- Metalen vetfilter, uitneembaar en wasbaar
- Inclusief afstandbediening

Plafond – 120 cm Motor en bediening

Zie overzicht hiernaast

Verlichting
Dynamische Led verlichting
4 x Ledstrip (2700-5600 K)

Energieklasse

950 m³/h: A

800 m³/h: B

Geluidsdruk niveau

Min. snelheid

50 dB(A)_{re1pW}

Max. snelheid

64 dB(A)_{re1pW}

Maximum afstand vanaf

bovenkant kookplaat

150 cm

Gewicht

28 kg

Beschikbare motoren

KACL.798#41F

Motor 950 m³/h

KACL.782#49F

Slim Motor 800 m³/h

KACL.770#41F

Motor 1100 m³/h

KACL.797#4AF

Motor 1300 m³/h

KACL.786#41F

Gevel motor 1000 m³/h

KACL.796#4AF

Gevel motor 1500 m³/h

Plafond – 120 cm

RVS

SKEMA120

Plafond – 120 cm

Wit

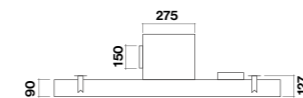
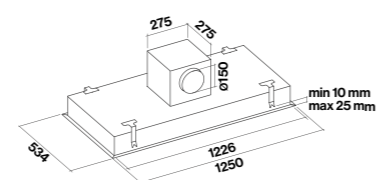
SKEMA120W

Plafond – 120 cm

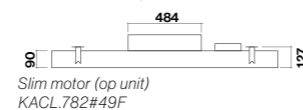
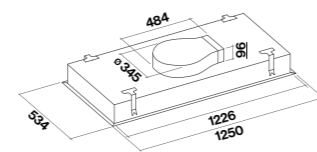
Zwart

SKEMA120BL

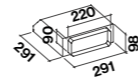
Wit mat/Zwart mat/RVS



Externe doorvoer motor
KACL.798#41F



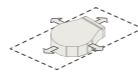
Slim motor (op unit)
KACL.782#49F



Aansluitstuk (KACL.789)



Externe motoren



Slim motor uitblaas mogelijkheden



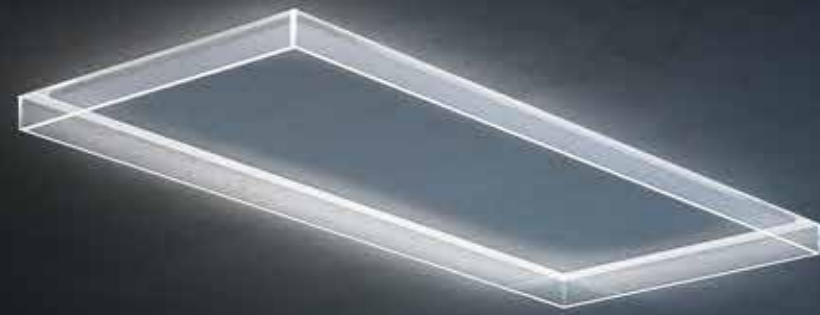
Externe motor uitblaas richtingen



Uitsparing
1240x505 mm

Voor meer informatie
betreffende installatie-opties
en technische details,
ga naar pp. 218-219





Design
Alba

Alba

- Glazen frame rand afzuiging
- Mat wit paneel
- Led verlichting rondom
- Metalen vetfilter, uitneembaar en wasbaar
- Elektronisch bedienings paneel
- Afstandsbediening inbegrepen
- Randafzuiging.
- Motor apart bestellen

**Om de binnen kleur aan te passen, raden we aan het paneel te schuren met zeer fijn schuurpapier (280 of Scotch Brite) en acrylverf aan te brengen.*

Optionele accessoires

Koolstof Zeoliet filter kit
Overzicht op p. 208

Plafond – 120 cm

Motor

Zie overzicht hiernaast

Verlichting

Led (4000 K)

Energieklasse

met motor 950 m³/h: C

met motor 800 m³/h: C

Geluidsdruk niveau

Min. snelheid

50 dB(A)_{re1pW}

Max. snelheid

64 dB(A)_{re1pW}

Maximum afstand vanaf

bovenkant kookplaat

150 cm

Gewicht

45 kg

Beschikbare motoren

KACL.798#41F

Motor 950 m³/h

KACL.782#49F

Slim Motor 800 m³/h

KACL.770#41F

Motor 1100 m³/h

KACL.797#4AF

Motor 1300 m³/h

KACL.786#41F

Gevel motor 1000 m³/h

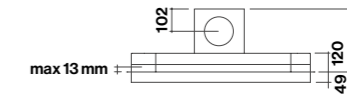
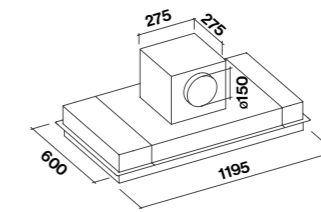
KACL.796#4AF

Gevel motor 1500 m³/h

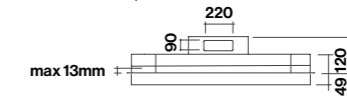
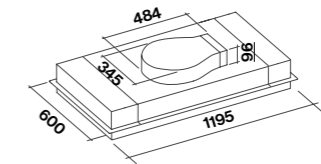
Plafond

120 cm

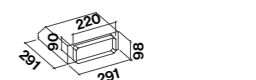
ALBA120W



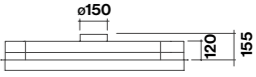
Externe doorvoer motor
KACL.798#41F



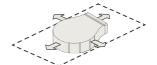
Slim motor (op unit)
KACL.782#49F



Aansluitstuk (KACL.789)



Externe motoren



Slim motor uitblaas mogelijkheden



Externe motor uitblaas richtingen

Uitsparing
603 mm x 1200 mm

Voor meer informatie
betreffende installatie-opties
en technische details,
ga naar pp. 218-219





Nuvola Led 90

- Geborsteld RVS (AISI 304) of Wit
- Veiligheidsglas, extra licht
- Rand afzuiging
- Anti-geluid paneel
- Elektronische bediening
- Dynamische en dimbare Led Verlichting
- Metalen vet filter, verwijder en wasbaar
- Afstandsbediening inclusief
- Dialoog Systeem-voorbereid

Optionele accessoires

Koolstof Zeoliet filter kit
Overzicht op p. 208

Plafond – 90 cm Motor
Zie overzicht hiernaast

Verlichting
Dynamische Led verlichting
2 x Ledstrip (2700-5600 K)

Energieklasse
B

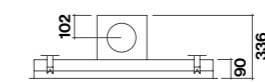
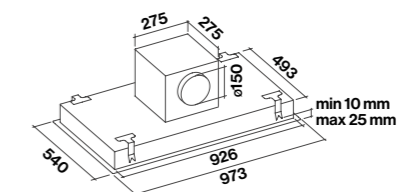
Geluidsdruk niveau
Min. snelheid
48 dB(A)_{re1pW}
Max. snelheid
62 dB(A)_{re1pW}
Maximum afstand vanaf bovenkant kookplaat
150 cm
Gewicht
24 kg

Beschikbare motoren

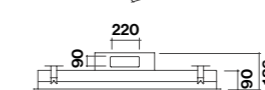
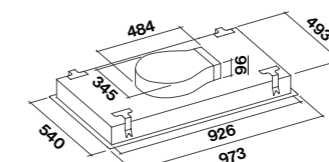
- KACL.798#41F**
Motor 950 m³/h
- KACL.782#49F**
Slim Motor 800 m³/h
- KACL.770#41F**
Motor 1100 m³/h
- KACL.797#44F**
Motor 1300 m³/h
- KACL.786#41F**
Gevel motor 1000 m³/h
- KACL.796#44F**
Gevel motor 1500 m³/h

Plafond
RVS – 90 cm
NUVO90
Plafond
Wit – 90 cm
NUVO90W

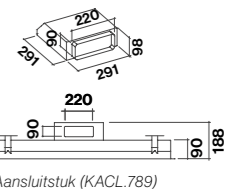
Wit/RVS



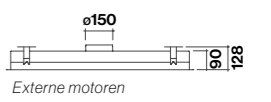
Externe doorvoer motor
KACL.798#41F



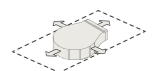
Slim motor (op unit)
KACL.782#49F



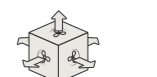
Aansluitstuk (KACL.789)



Externe motoren



Slim motor uitblaas mogelijkheden



Externe motor uitblaas richtingen

Uitsparing
505 mm x 940 mm

Voor meer informatie
betreffende installatie-opties
en technische details,
ga naar pp. 218-219



Nuvola Led 140

- Geborsteld RVS (AISI 304) of Wit
- Veiligheidsglas, extra licht
- Rand afzuiging
- Anti-geluid paneel
- Elektronische bediening
- Dynamische en dimbare Led Verlichting
- Metalen vet filter, verwijder en wasbaar
- Afstandsbediening inclusief
- Dialoog Systeem-voorbereid

Optionele accessoires

Koolstof Zeoliet filter kit
Overzicht op p. 208

Plafond – 140 cm Motor
Zie overzicht hiernaast

Verlichting
Dynamische Led verlichting
4 x Ledstrip (2700-5600 K)

Energieklasse
met motor 950 m³/h: C
met motor 800 m³/h: C

Geluidsdruk niveau
Min. snelheid
48 dB(A)re1pW
Max. snelheid
62 dB(A)re1pW

Maximum afstand vanaf bovenkant kookplaat
150 cm

Gewicht
36 kg

Beschikbare motoren

KACL.798#41F
Motor 950 m³/h

KACL.782#49F
Slim Motor 800 m³/h

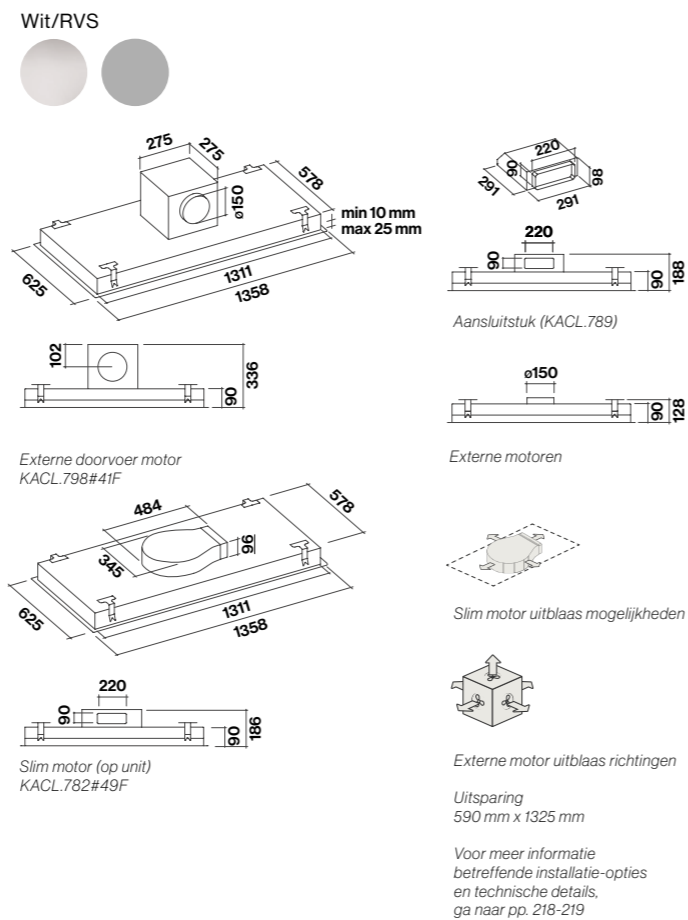
KACL.770#41F
Motor 1100 m³/h

KACL.797#4AF
Motor 1300 m³/h

KACL.786#41F
Gevel motor 1000 m³/h

KACL.796#4AF
Gevel motor 1500 m³/h

Plafond
RVS – 140 cm
NUVO140
Plafond
Wit – 140 cm
NUVO140W



Nube

- Geborsteld RVS (AISI 304) of Wit
- Rand afzuiging
- Anti-geluid paneel
- Elektronische bediening
- Metalen vet filter, verwijder en wasbaar
- Afstandsbediening inclusief
- Dialoog Systeem-voorbereid

Optionele accessoires

Koolstof Zeoliet filter kit
Overzicht op p. 208

Plafond – 90 cm Motor
Zie overzicht hiernaast

Energieklasse
met motor 950 m³/h: A
met motor 800 m³/h: B

Geluidsdruk niveau
Min. snelheid
48 dB(A)re1pW
Max. snelheid
62 dB(A)re1pW

Maximum afstand vanaf bovenkant kookplaat
150 cm

Gewicht
21 kg

Beschikbare motoren

KACL.798#41F
Motor 950 m³/h

KACL.782#49F
Slim Motor 800 m³/h

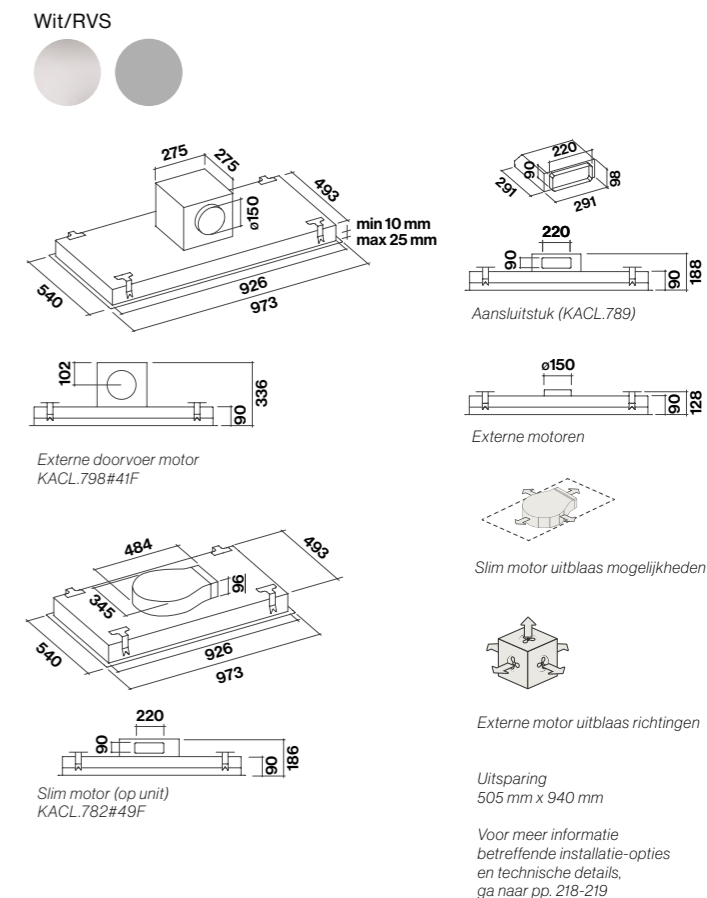
KACL.770#41F
Motor 1100 m³/h

KACL.797#4AF
Motor 1300 m³/h

KACL.786#41F
Gevel motor 1000 m³/h

KACL.796#4AF
Gevel motor 1500 m³/h

Plafond
RVS – 90 cm
NUBE90
Plafond
Wit – 90 cm
NUBE90W





Cielo

- Veiligheidsglas, extra licht, helder wit glas
- Randafzuiging
- Touch control
- Dynamische Led Verlichting
- Metalen vet filter, verwijder en wasbaar
- Gecombineerd regenererbare Koolstof Zeoliet-filter
- Afstandsbediening inbegrepen
- Dialog System-voorbereid

Plafond – 120 cm
Motor en bediening
 600 m³/h
 Touch control 3 snelheden + boost

Anti-geur
 Koolstof Zeoliet filter

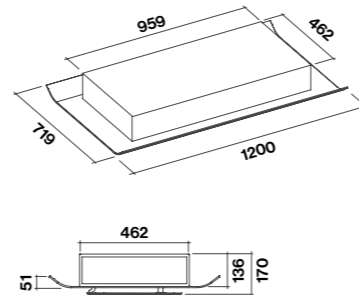
Verlichting
 Dynamische Led verlichting
 2x14 W (2700-5600 K)

Geluidsdruk niveau
Min. snelheid
 53 dB(A)re1pW
Max. snelheid
 61 dB(A)re1pW

Maximum afstand vanaf bovenkant kookplaat
 150 cm

Gewicht
 39 kg

Plafond – 120 cm
 600 m³/h
CIELO120PL



Aura

- Veiligheidsglas, extra licht wit
- Randafzuiging
- Touch control
- Led verlichting
- Metalen vetfilter, uitneembaar en wasbaar
- Gecombineerd regenererbare Koolstof Zeoliet-filter
- Afstandsbediening inbegrepen
- Beschikbare versie alleen recirculatie

Plafond – 120 cm
Motor en bediening
 600 m³/h
 Touch control 3 snelheden + boost

Anti-geur
 Koolstof Zeoliet filter

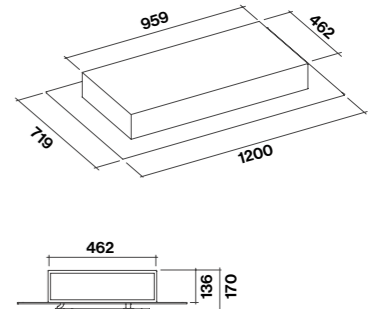
Verlichting
 Dynamische Led verlichting
 2x14 W (2700-5600 K)

Geluidsdruk niveau
Min. snelheid
 53 dB(A)re1pW
Max. snelheid
 61 dB(A)re1pW

Maximum afstand vanaf bovenkant kookplaat
 150 cm

Gewicht
 38 kg

Plafond – 120 cm
 600 m³/h
AURA120PL





Sirio

- Veiligheidsglas - extra licht, wit
- Randafzuiging
- Elektronische bediening
- Dynamische Led Verlichting
- Metalen vetfilter, uitneembaar en wasbaar
- Dialoog systeem voorbereid
- Afstandsbediening inbegrepen
- Beschikbaar als recirculatie model met plafond filter unit
- Motor apart bestellen

Optionele accessoires

Koolstof Zeoliet filter kit
Overzicht op p. 208

Plafond - 90 cm

Motor

Zie overzicht hiernaast

Verlichting

Dynamische Led verlichting
Led 4x3,6 W (2700-5600 K)

Energieklasse

met motor 950 m³/h: B
met motor 800 m³/h: B

Geluidsdruk niveau

Min. snelheid

48 dB(A)re1pW

Max. snelheid

62 dB(A)re1pW

Maximum afstand vanaf

bovenkant kookplaat

150 cm

Gewicht

28 kg

Beschikbare motoren

KACL.798#41F

Motor 950 m³/h

KACL.782#49F

Slim Motor 800 m³/h

KACL.770#41F

Motor 1100 m³/h

KACL.797#4AF

Motor 1300 m³/h

KACL.786#41F

Gevel motor 1000 m³/h

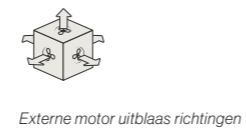
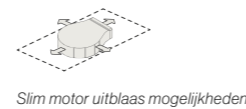
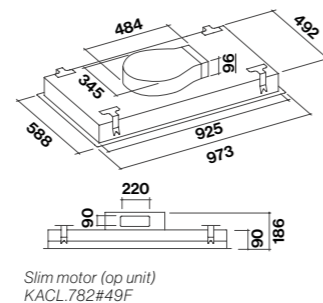
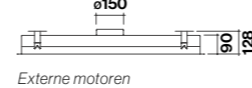
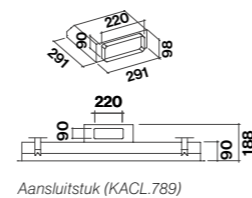
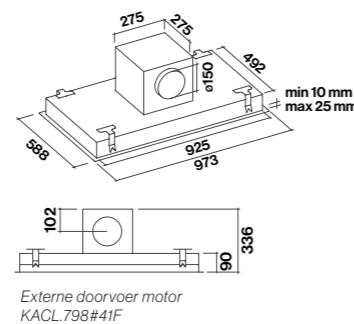
KACL.796#4AF

Gevel motor 1500 m³/h

Plafond - 90 cm

Wit glas

SIRIO90W



Uitsparing
505 mm x 940 mm

Voor meer informatie
betreffende installatie-opties
en technische details,
ga naar pp. 218-219

Vega

- Geborsteld RVS (AISI 304), zwarte of witte afwerking
- Veiligheidsglas
- Circle.Tech technologie met Koolstof Zeoliet filters
- Randafzuiging
- Elektronische bediening
- Led verlichting, gehele oppervlak
- Dynamische Led verlichting
- Verwijder en afwasbare metalen filter
- Afstandsbediening inbegrepen

Plafond - 115 cm Motor en bediening

600 m³/h

Elektronische bediening met 3 snelheden + boost

Anti-geur

Koolstof Zeoliet filter

KACL.944

Verlichting

Dynamische Led verlichting

50 W (2700-5600 K)

Geluidsdruk niveau

Min. snelheid

46 dB(A)re1pW

Max. snelheid

60 dB(A)re1pW

Maximum afstand vanaf

bovenkant kookplaat

150 cm

Gewicht

45 kg

Plafond - 115 cm

Wit - 600 m³/h

VEGA115W

Plafond - 115 cm

Zwart - 600 m³/h

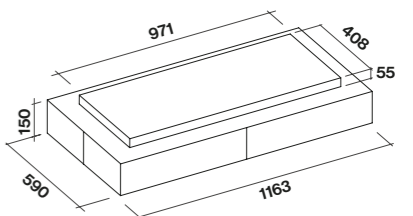
VEGA115BL

Plafond - 115 cm

RVS - 600 m³/h

VEGA115R

Wit/Zwart/RVS



Life inspired.



Stella

- Geborsteld RVS (AISI 304) of wit of zwart gelakt
- Randafzuiging
- Anti-geluid paneel
- Elektronische bediening
- Dynamische Led Verlichting
- Dialoog systeem voorbereid
- Metalen vetfilter, uitneembaar en wasbaar
- Afstandsbediening inbegrepen

Optionele accessoires

Koolstof Zeoliet filter kit
Overzicht op p. 208

Plafond – 90/120 cm Motor

Zie overzicht hiernaast

Verlichting

Dynamische Led Verlichting
Led 4x3,6 W (2700-5600 K)

Energieklasse

met motor 950 m³/h: B
met motor 800 m³/h: B

Geluidsdruk niveau

Min. snelheid

48 dB(A)_{re1pW}

Max. snelheid

62 dB(A)_{re1pW}

Maximum afstand vanaf

bovenkant kookplaat

150 cm

Gewicht

90 cm versie: 22 kg

120 cm versie: 26 kg

Beschikbare motoren

KACL.798#41F

Motor 950 m³/h

KACL.782#49F

Slim Motor 800 m³/h

KACL.770#41F

Motor 1100 m³/h

KACL.797#4AF

Motor 1300 m³/h

KACL.786#41F

Gevel motor 1000 m³/h

KACL.796#4AF

Gevel motor 1500 m³/h

Plafond – 90 cm

RVS

STELL97

Plafond – 90 cm

Wit

STELL97W

Plafond – 90 cm

Zwart

STELL97BL

Plafond – 120 cm

RVS

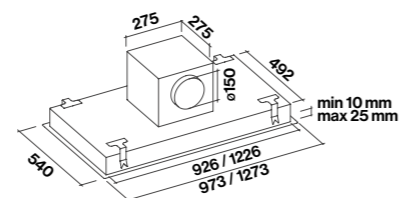
STELL127

Plafond – 120 cm

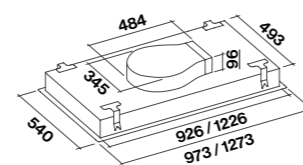
Wit

STELL127W

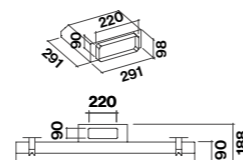
Wit/RVS/Zwart



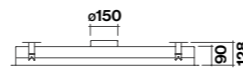
Externe doorvoer motor
KACL.798#41F



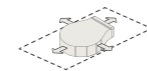
Slim motor (op unit)
KACL.782#49F



Aansluitstuk (KACL.789)



Externe motoren



Slim motor uitblaas mogelijkheden

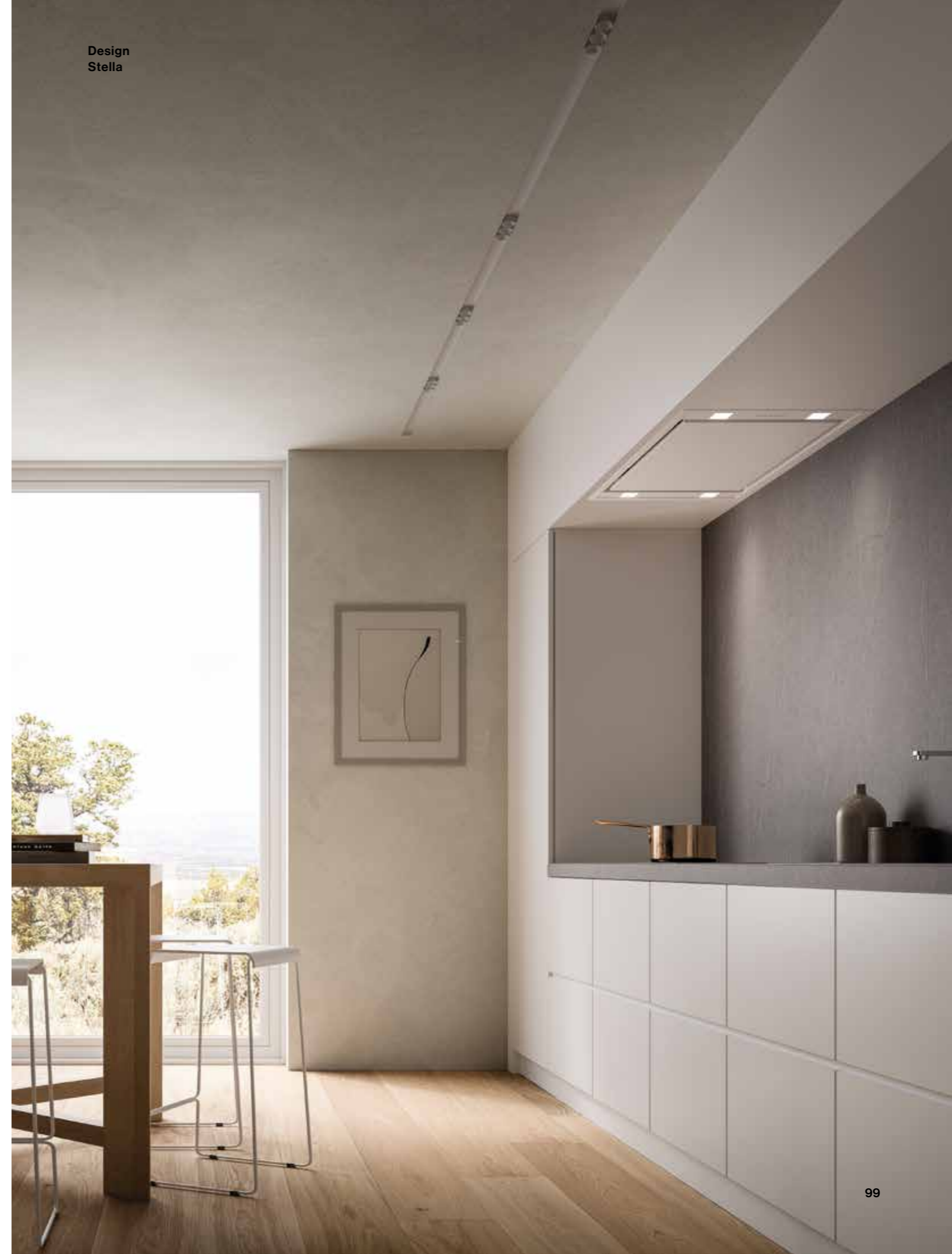


Externe motor uitblaas richtingen

Uitsparing
90 cm: 505 mm x 940 mm
120 cm: 505 mm x 1240 mm

Voor meer informatie
betreffende installatie-opties
en technische details,
ga naar pp. 218-219

Design
Stella





Design. Eiland/Vrij hangend.

Het kookgedeelte wordt steeds meer een centraal, gezellig deel van het keuken ontwerp. Een eilandkap wordt niet alleen een functioneel component maar ook onderdeel van het ontwerp. Een centraal object in de keuken, het voert zijn functies uit als afzuiging en verlichting (praktisch of stemming), echt waarde toevoegend aan de keuken. Falmec biedt een ruime keuze aan eilandkappen met unieke afzuig of recirculatie oplossingen om de beste kwaliteitsvolle lucht te garanderen in uw keuken.

Filter elementen die boven de kookzone hangen, Falmec hang afzuigkappen onderscheiden zich door hun unieke ontwerp, met hoogwaardige afwerkingen en materialen, evenals omgevingslicht om een unieke sfeer in uw keuken te creëren. Omdat er geen afvoeren en buizen nodig zijn, bieden de vrij hangende afzuigkappen volledige installatievrijheid en een aanzienlijke energiebesparing. Uitgerust met innovatieve recirculatie filtertechnologie.

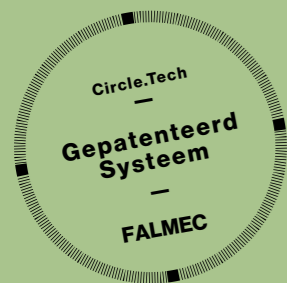




Circle.Tech Technology.

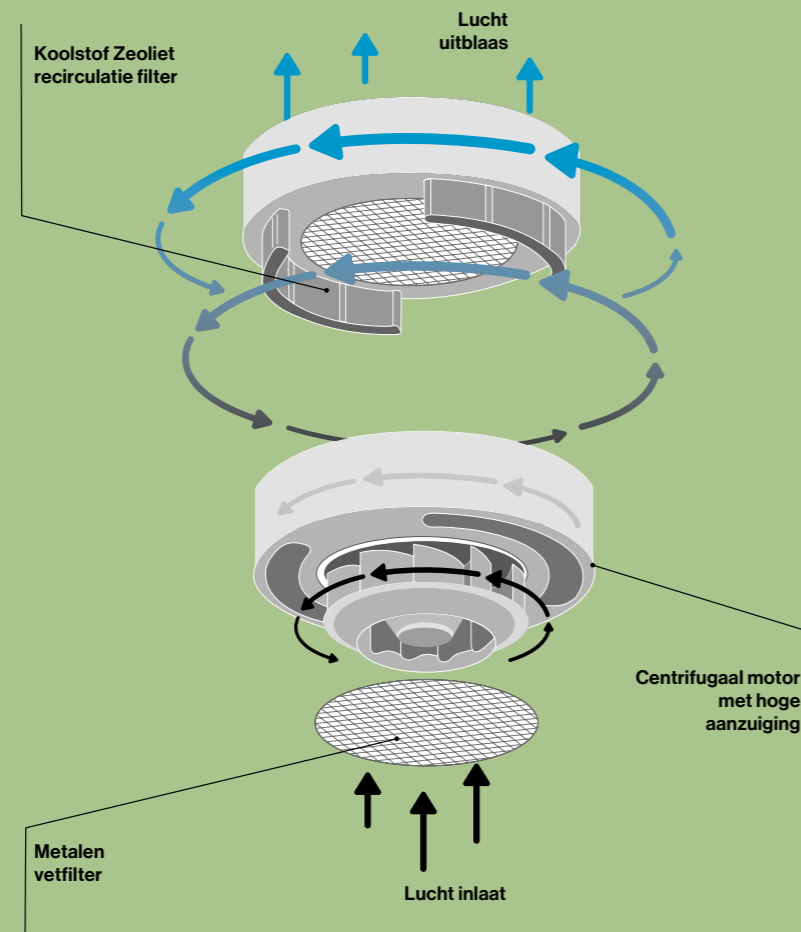
De nieuwe vorm van recirculatie.

Circle.Tech vertegenwoordigt perfectie en volledigheid: het traditionele embleem van een eindeloze lus, gemaakt van één lijn waarvan de uiteinden met elkaar zijn verbonden. Falmec presenteert een nieuwe collectie afzuigkappen met geïntegreerde afzuiging en filtratie in dezelfde behuizing en zorgt hiermee voor maximale efficiëntie en minimale geluidsoverlast. Circle.Tech is onze nieuwe oplossing voor de beste afzuiging.



Ontdek meer over Circle.Tech technologie.

Technische uitleg.



Koolstof.

Actieve koolstoffen zijn materialen die voornamelijk zijn gemaakt van koolstof in de vorm van grafiet microkristallen, speciaal behandeld om een poreuze structuur te creëren met een groot inwendig oppervlak. Deze kenmerken maken het in staat om de moleculen van veel verschillende soorten stoffen te vangen, waardoor ze aangetrokken en geabsorbeerd worden.

Zeoliet.

Zeoliet is een mineraal met een hoge capaciteit voor het absorberen van organische verbindingen en waterdamp. Deze eigenschap is rechtstreeks te wijten aan de micro poreuze aard van zijn kristallijne structuur. Bovendien betekenen de chemische eigenschappen van zeoliet dat het warmte afgeeft bij contact met vocht, waardoor het verdampt. Het gebruik van zeoliet is daarom belangrijk, zowel voor het verminderen van geuren als voor het absorberen van waterdamp geproduceerd tijdens het koken.



Duurzaam product, eenvoudig onderhoud.

Het Koolstof. Zeo-filter heeft een lange levensduur van minimaal 3 jaar, onder normale gebruiksomstandigheden. We raden aan dat het om de 18 maanden wordt geregenereerd door het gedurende twee uur in een oven op 200 °C te plaatsen. Dit proces is uiterst eenvoudig, u kunt het filter uitnemen via de onderkant van de afzuigkap.

Life inspired.



Design Francesco Lucchese

Spazio 180

- RVS of zwart stalen frame
- Circle.Tech technologie met Koolstof Zeoliet filters
- Rook glazen planken
- Led verlichting
- Verwijder en wasbare metalen vet filters
- Voorzien van stroom en USB aansluiting
- Lepel hanger, kruidenrek, tablet houder Inclusief
- Kruidentuin kweek ruimte (optionele Falmecc accessoire)
- Inclusief afstandbediening.

Optionele accessoires

Rol houder (zwart)

KACL.746#HF

Rol houder (RVS)

KACL.746#IF

Kit 2 bakken

KACL.744#IF

Lampen voor kruidentuin

KACL.745#IF

Kit stangen RVS

KACL.748#IF

Kit stangen Zwart

KACL.748#HF90

KACL.748#HF40

KACL.748#HF120

Eiland – 180 cm

Motor en bediening

600 m³/h

Elektronische bediening

3 snelheden + boost

Anti-geur

Koolstof Zeoliet filter

KACL.944

Verlichting

Dynamische Led verlichting

4 x Ledstrip (2700-5600 K)

Geluidsdruk niveau

Min. snelheid

46 dB(A)_{re1pW}

Max. snelheid

60 dB(A)_{re1pW}

Minimum afstand van kookvlak

Gaskookplaat: 65 cm

Elektrische kookplaat: 52 cm

Gewicht

68 kg

Eiland – 180 cm

Zwart – 600 m³/h

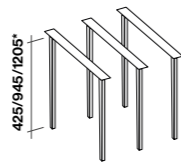
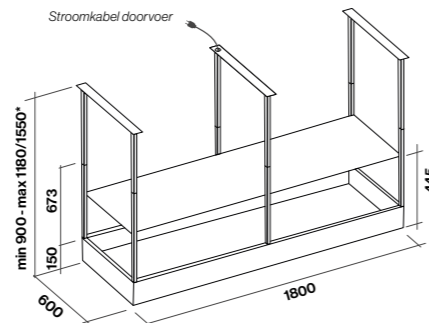
SPAZIO180BL

Eiland – 180 cm

RVS – 600 m³/h

SPAZIO180

Mat zwart/RVS

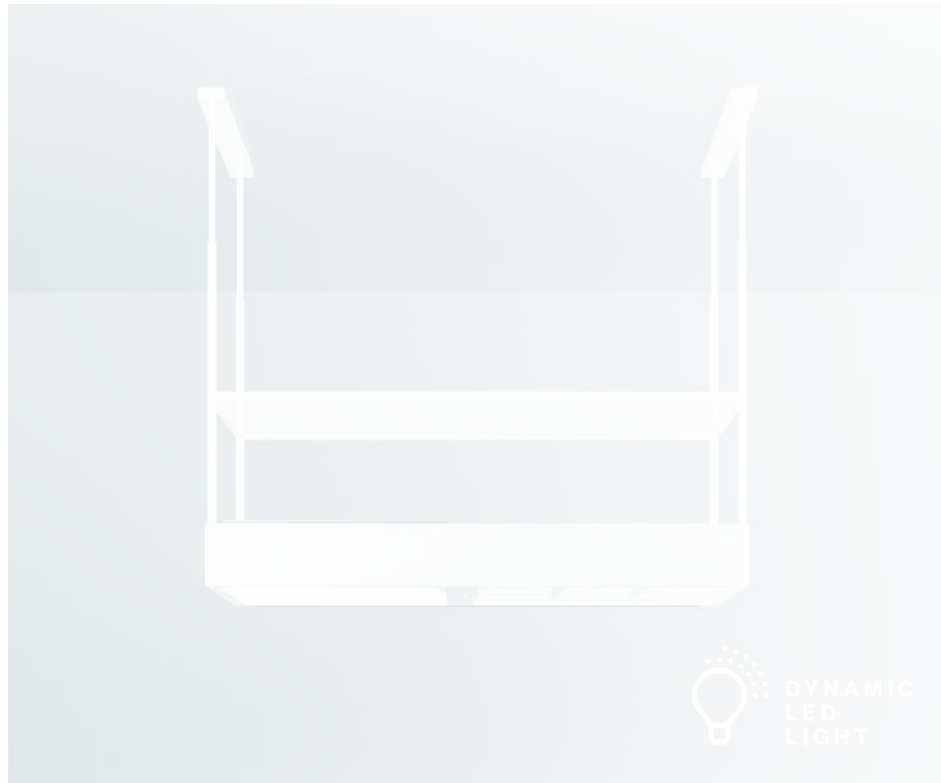


*Max hoogte met optionele stang verleng kit: 1550 mm



Circle.Tech
Spazio 180





Spazio 130

- RVS of zwart stalen frame
- Circle.Tech technologie met Koolstof Zeoliet filters
- Rook glazen planken
- A-symmetrisch en draaibaar
- Led verlichting
- Verwijder en wasbare metalen vet filters
- Voorzien van stroom en USB aansluiting
- Lepel hanger, kruidenrek, tablet houder Inclusief
- Kruidentuin kweek ruimte (optionele Falmecc accessoire)
- Inclusief afstandsbediening

Optionele accessoires

Rol houder (zwart)
KACL.746#HF

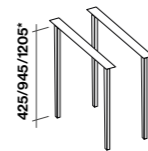
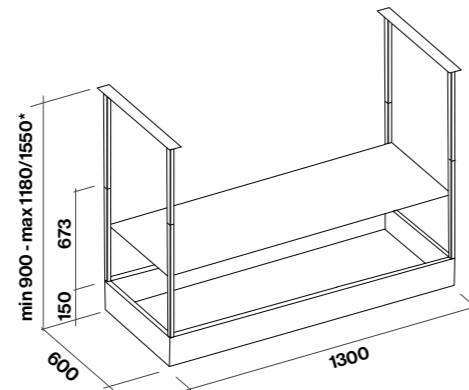
Kit 2 bakken
KACL.741#IF

Lampen voor kruidentuin
KACL.743#IF

Kit stangen Zwart
KACL.748#HF90
KACL.748#HF40
KACL.748#HF120

Eiland – 130 cm
Motor en bediening
600 m³/h
Elektronische bediening
3 snelheden + boost
Anti-geur
Koolstof Zeoliet filter
KACL.944
Verlichting
Dynamische Led verlichting
4 x Ledstrip (2700-5600 K)
Geluidsdruk niveau
Min. snelheid
46 dB(A)re1pW
Max. snelheid
60 dB(A)re1pW
Minimum afstand van kookvlak
Gaskookplaat: 65 cm
Elektrische kookplaat: 52 cm

Mat zwart

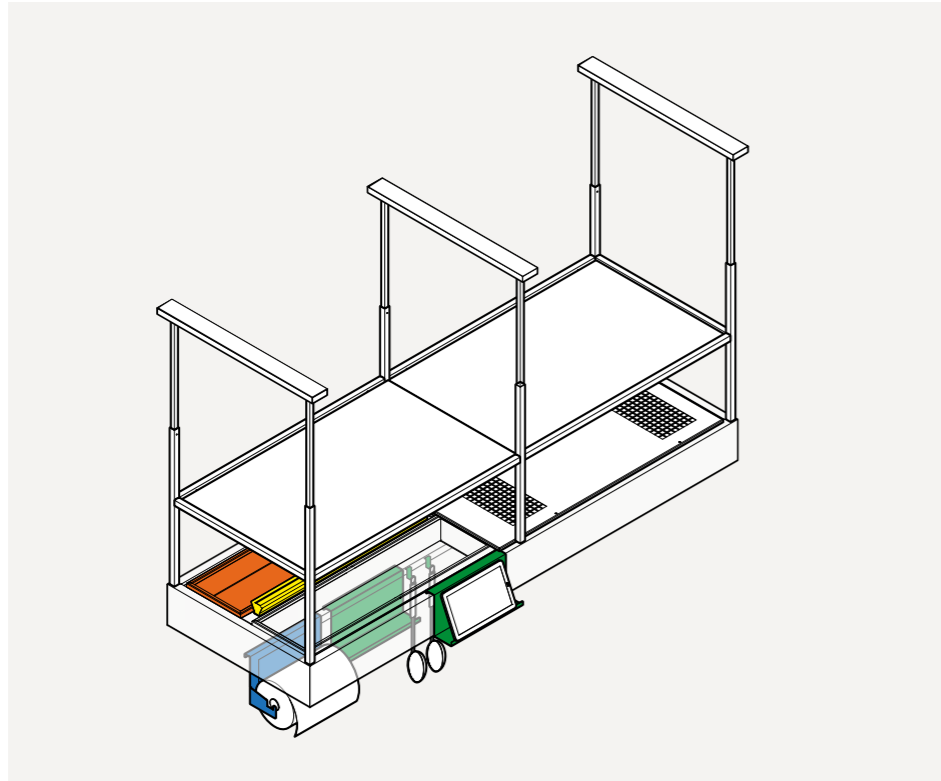


*Maximale hoogte optionele stangen: 1550 mm

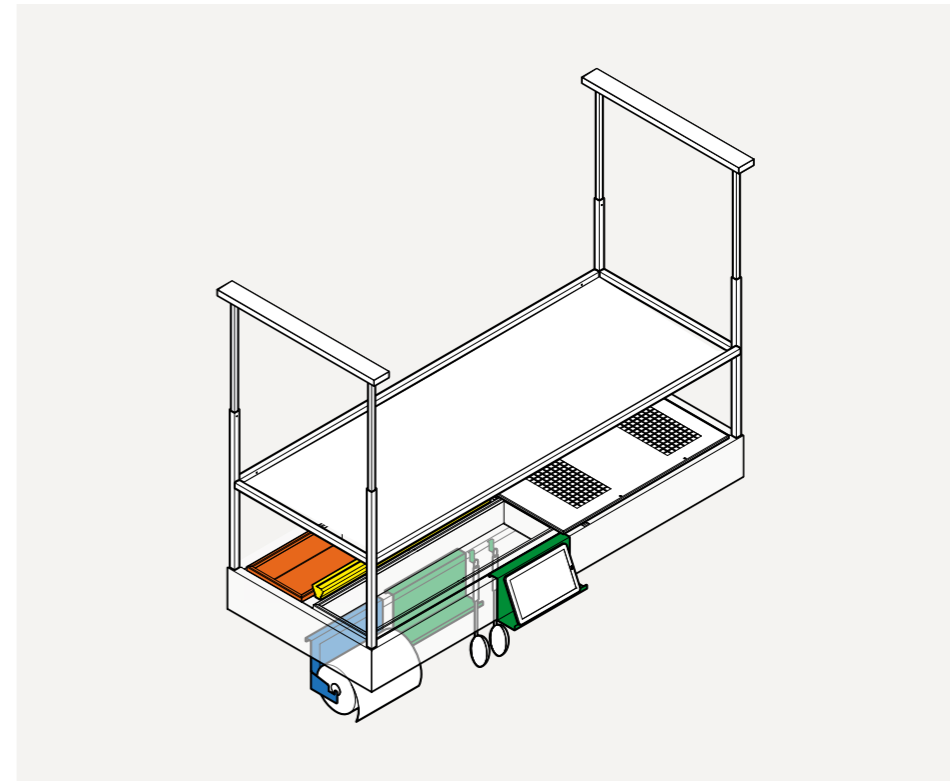




Spazio 180
Accessoires



Spazio 130
Accessoires

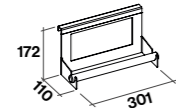


Accessoires inbegrepen

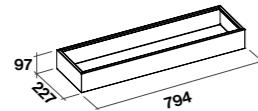
- Tablet houder
- Kruiden houder
- Lepel houder

Optionele accessoires

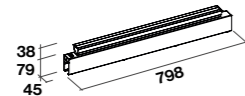
- KACL.746#HF
Rol houder (zwart)
- KACL.746#IF
Rol houder (RVS)



- KACL.744#IF
Kit 2 bakken
voor kweek ruimte



- KACL.745#IF
Lampen
voor kruidentuin



Design
Francesco Lucchese

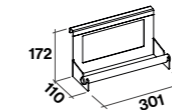
Spazio is een systeem dat de kenmerken van een hangende afzuigkap versterkt. De veelzijdigheid is een belangrijk punt dat we bereikten door de beschikbare ruimte rondom de kap te vergroten, zodat deze op meerdere niveaus kan worden gebruikt voor een complete en dynamische ervaring. Op het hangende plankje vormen de planten een levende aanwezigheid voor een echte interactie met de "ingrediënten" die nodig zijn voor een goede bereiding. De activiteiten op het werkvlak worden vergemakkelijkt door een ophangrail voor alle accessoires en door een groot verlichtingsoppervlak. De keuze om een lucht ophanging te creëren, heeft de capaciteit van het werkblad vergroot, met een hangende keukenruimte die de bruikbaarheid zowel op het horizontale als op het verticale vlak verdubbelt, en zich volledig aanpast aan het werk in de keuken.

Accessoires inbegrepen

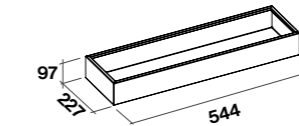
- Tablet houder
- Kruiden houder
- Lepel houder

Optionele accessoires

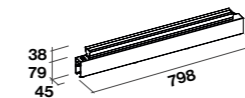
- KACL.746#HF
Rol houder (zwart)



- KACL.741#IF
Kit 2 bakken
voor kweek ruimte



- KACL.743#IF
Lampen
voor kruidentuin





Circle.Tech
Dama



Emo Design

Dama

- Gelakt staal of koper
- Circle.Tech technologie met Koolstof Zeoliet filters
- Draaischakelaar
- Randafzuiging met glazen paneel
- Led verlichting
- Verwijder en afwasbare metalen filter
- Optioneel afstandsbediening

Optionele accessoires

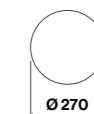
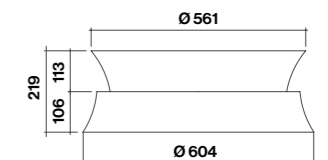
Kabels: Verstelbare tot 340 cm
KACL.143

Afstandsbediening
105080053

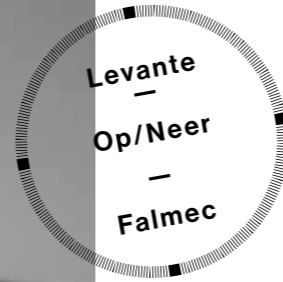
Eiland – 60 cm
Motor en bediening
600 m³/h
Draaischakelaar met 3 snelheden + boost
Anti-geur
Koolstof Zeoliet filter
KACL.944
Verlichting
Led 4x1,2 W (4200 K)
Ambient
14 W (4200 K)
Geluidsdruk niveau
Min. snelheid
46 dB(A)re1pW
Max. snelheid
60 dB(A)re1pW
Minimum afstand van kookvlak
Gaskookplaat: 56 cm
Elektrische kookplaat: 52 cm
Gewicht
21 kg

Eiland – 60 cm
Wit – 600 m³/h
DAMA60W
Eiland – 60 cm
Gun metal – 600 m³/h
DAMA60GM
Eiland – 60 cm
RVS – 600 m³/h
DAMA60IN
Eiland – 60 cm
Koper – 600 m³/h
DAMA60K

Wit/Gun metal/RVS/Koper



*Eiland support, instelbare kabels 40-110 cm



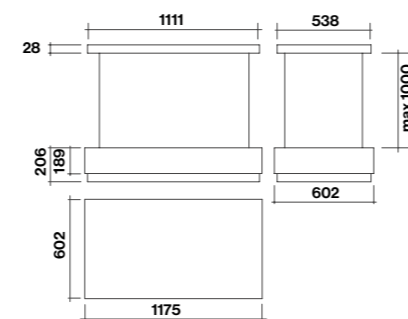
Levante

- Wit, zwart of grafietgrijs glas in geborsteld RVS frame
- Circle.Tech technologie met Koolstof Zeoliet filters
- Op/Neer lift systeem, met 8 standen
- AISI 304 RVS
- RVS frame
- Veiligheidsglas
- Randafzuiging
- Verwijder en afwasbare metalen filter
- Led verlichting, gehele oppervlak
- Dynamische Led Verlichting
- Afstandsbediening inbegrepen

Eiland (Op/Neer) – 120 cm
Motor en bediening
 600 m³/h
 Elektronische bediening met 3 snelheden + boost
Anti-geur
 Koolstof Zeoliet filter
 KACL.944
Verlichting
 Dynamische Led verlichting
 50 W (2700-5600 K)
Geluidsdruk niveau
Min. snelheid
 46 dB(A)_{re1pW}
Max. snelheid
 60 dB(A)_{re1pW}
Minimum afstand van kookvlak
 Gaskookplaat: 57 cm
 Elektrische kookplaat: 52 cm
Gewicht
 71 kg

Eiland (Lift) – 120 cm
 Wit – 600 m³/h
LEVAN120W
Eiland (Lift) – 120 cm
 Zwart – 600 m³/h
LEVAN120BL
Eiland (Lift) – 120 cm
 Grijs – 600 m³/h
LEVAN120GR

Wit/Zwart/Grijs





Circle.Tech
Soffio



Soffio

- Mondgeblazen glas
- Circle.Tech technologie met Koolstof Zeoliet filters
- Draaischakelaar
- Randafzuiging met glazen paneel
- Led verlichting
- Verwijder en afwasbare metalen filter

Optionele accessoires

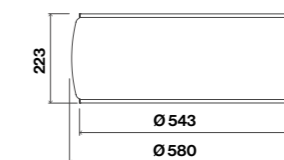
Kabels: Verstelbare tot 340 cm
KACL.143

Afstandsbediening
105080053

Eiland – 58 cm
Motor en bediening
600 m³/h
Draaischakelaar met 3 snelheden+ boost
Anti-geur
Koolstof Zeoliet filter
KACL.944
Verlichting
Led 4x1,2 W (4200 K)
Ambient
15 W (4200 K)
Geluidsdruk niveau
Min. snelheid
46 dB(A)re1pW
Max. snelheid
60 dB(A)re1pW
Minimum afstand van kookvlak
Gaskookplaat: 56 cm
Elektrische kookplaat: 52 cm
Gewicht
21 kg

Eiland – 58 cm
Wit – 600 m³/h
SOFFIO58W

Wit glas satijn



*Eiland support, instelbare kabels 40-110 cm





Emo Design

Loop

- Geborsteld RVS, wit of gunmetal
- Circle.Tech technologie met Koolstof Zeoliet filters
- Draaischakelaar met 4 snelheden
- Randafzuiging met glazen paneel
- Led Verlichting
- Verwijder en afwasbare metalen filter

Optionele accessoires

Kabels: Verstelbare tot 340 cm
KACL.143

Afstandsbediening
105080053

Eiland – 74 cm Motor en bediening

600 m³/h
Draaischakelaar met 3 snelheden + boost

Anti-geur

Koolstof Zeoliet filter
KACL.944

Verlichting

Led 4x1,2 W (4200 K)
Ambient
8 W (4200 K)

Geluidsdruk niveau

Min. snelheid

46 dB(A)_{re1pW}

Max. snelheid

60 dB(A)_{re1pW}

Minimum afstand van kookvlak

Gaskookplaat: 56 cm

Elektrische kookplaat: 52 cm

Gewicht

29 kg

Eiland – 74 cm

Wit – 600 m³/h

LOOP74W

Eiland – 74 cm

Gunmetal – 600 m³/h

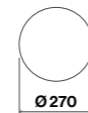
LOOP74GM

Eiland – 74 cm

RVS – 600 m³/h

LOOP74IN

Wit/Gunmetal/RVS



*Eiland support, instelbare kabels 40-110 cm



Life inspired.



Vetra

- Geborsteld RVS (AISI 304), of wit gelakt
- Veiligheidsglas
- Circle.Tech technologie met Koolstof Zeoliet filters
- Elektronische bediening
- Led verlichting
- Verwijder en afwasbare metalen filter
- Inclusief afstandsbediening

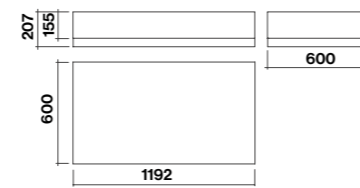
Optionele accessoires

Kabels: Verstelbare tot 340 cm
KACL144

Eiland – 120 cm
Motor en bediening
600 m³/h
3 standen + boost, elektronisch
Anti-geur
Koolstof Zeoliet filter
KACL.944
Verlichting
Led stripe
84 W (5500 K)
Geluidsdruk niveau
Min. snelheid
46 dB(A)re1pW
Max. snelheid
60 dB(A)re1pW
Minimum afstand van kookvlak
Gaskookplaat: 57 cm
Elektrische kookplaat: 52 cm
Gewicht
41 kg

Eiland – 120 cm
Wit – 600 m³/h
VETRA120W
Eiland – 120 cm
RVS – 600 m³/h
VETRA120IN

RVS/Wit



Eiland versie

Circle.Tech
Vetra



Life inspired.



Sophie

- Gelakt/gepolijst staal
- Circle.Tech technologie met Koolstof Zeoliet filters
- Draaischakelaar
- Randafzuiging met glazen paneel
- Led verlichting
- Verwijder en afwasbare metalen filter
- Optioneel afstandsbediening

Optionele accessoires

Kabels: Verstelbare tot 340 cm
KACL143

Afstandsbediening
105080053

Eiland – 54 cm
Motor en bediening
600 m³/h
Draaischakelaar met
3 snelheden + boost

Anti-geur
Koolstof Zeoliet filter
KACL.944

Verlichting

Led
18 W (4200 K)

Geluidsdruk niveau

Min. snelheid
47 dB(A)re1pW

Max. snelheid
60 dB(A)re1pW

Minimum afstand

van kookvlak

Gaskookplaat: 53 cm

Elektrische kookplaat: 52 cm

Gewicht

21 kg

Eiland – 54 cm

Wit – 600 m³/h

SOPHIE54W

Eiland – 54 cm

Antraciet – 600 m³/h

SOPHIE54A

Eiland – 54 cm

Tin – 600 m³/h

SOPHIE54T

Eiland – 54 cm

Versleten koper – 600 m³/h

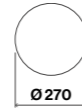
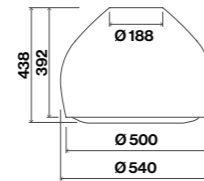
SOPHIE54VK

Eiland – 54 cm

Versleten messing – 600 m³/h

SOPHIE54VM

Wit/Antraciet/Tin
Versleten koper/Versleten messing



*Eiland support, instelbare kabels 40-110 cm

Circle.Tech
Sophie



Life inspired.



Sophie Lamp

- Gelakt RVS
- Gehard glas
- Led Verlichting (4200 K)

Lamp - ø22 cm

Wit

KACL.162#B4F

Lamp - ø22 cm

Antraciet

KACL.162#J4F

Lamp - ø22 cm

Tin

KACL.162#V4F

Lamp - ø22 cm

Versleten koper

KACL.162#A4F

Lamp - ø22 cm

Versleten messing

KACL.162#E4F

Lamp - ø54 cm

Wit

KACL.163#B4F

Lamp - ø54 cm

Antraciet

KACL.163#J4F

Lamp - ø54 cm

Tin

KACL.163#V4F

Lamp - ø54 cm

Versleten koper

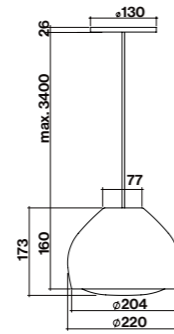
KACL.163#A4F

Lamp - ø54 cm

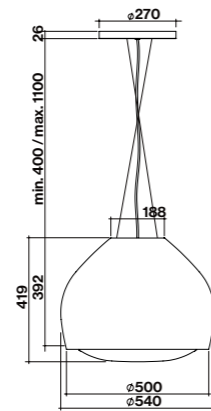
Versleten messing

KACL.163#E4F

Wit/Antraciet/Tin
Versleten koper/Versleten messing



Versie Ø 22 cm



Versie Ø 54 cm*

*Eiland support, instelbare kabels 40-110 cm

Circle.Tech
Sophie Lamp



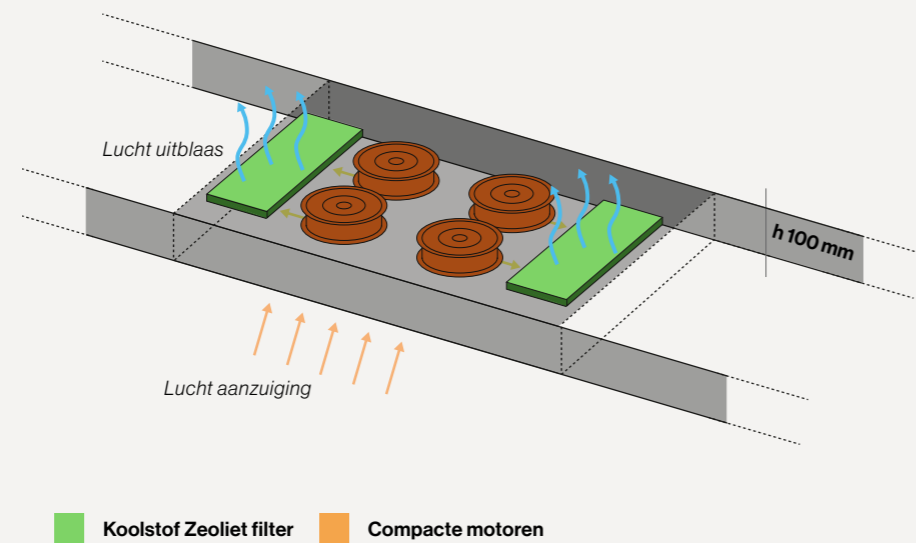
Multi-Air-technologie.

Doe mee met de platte revolutie.

Falmec's nieuwe Multi-Air-technologie brengt een revolutie teweeg in het traditionele concept van zuigkracht, geconcentreerd op één punt. Het idee is om de zuigkracht te verdelen over meerdere ultracompacte motoren, horizontaal geplaatst en verdeeld, voor een wijdverbreide zuigkracht, met extreem gereduceerde hoogte.

De voordelen.

De voordelen zijn enorm: minder geluid, een homogene zuigkracht langs het oppervlak, effectieve filtratie dankzij de Koolstof Zeoliet filtertechnologie en, last But not least, een ultracompact ontwerp. Het platte Multi-Air systeem toont een nieuwe ontwerphorizon voor afzuigkap concepten, wat voorheen ondenkbaar was: wederom een revolutie in de keuken afzuigwereld mogelijk gemaakt door Falmec.



Multi-Air ≡





Light

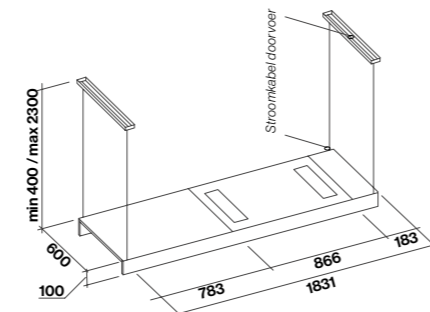
- Gelakt RVS
- Gehard glas – rook kleurig
- Zwart geanodiseerd gesatineerd aluminium profielen
- Randafzuiging
- Ultra-compacte Multi-Air technologie
- Ledverlichting
- Sfeer omgevingslicht
- Ultraslank ontwerp
- Koolstof Zeoliet-filter technologie
- Elektronische drukknoppen
- Afstandsbediening inbegrepen

Optionele accessoires

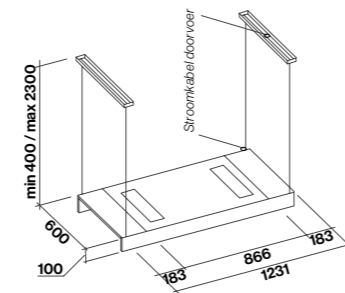
Kabels: Verstelbare tot 340 cm
KACL.144

Eiland – 120/180 cm
Motor en bediening
 500 m³/h
 4 standen elektronisch
Anti-geur filter
 Vervang filter Koolstof Zeoliet
 KACL.964
Verlichting
 Strip Led 3000 K
Geluidsdruk niveau
Min. snelheid
 43 dB(A)re1pW
Max. snelheid
 62 dB(A)re1pW
Minimum afstand van kookvlak
 Gaskookplaat: 65 cm
 Elektrische kookplaat: 52 cm
Gewicht
 120 cm : 30 kg
 180 cm : 40 kg

Eiland - 120 cm
 Zwart – 800 m³/h
LIGHT120BL
Eiland - 180 cm
 Zwart – 800 m³/h
LIGHT180BL



Light 180



Light 120



Life inspired.



Elle

- Mat Zwart gelakt RVS
- Led strip
- Elektronische bediening
- Randafzuiging
- Metalen vetfilter, uitneembaar en wasbaar

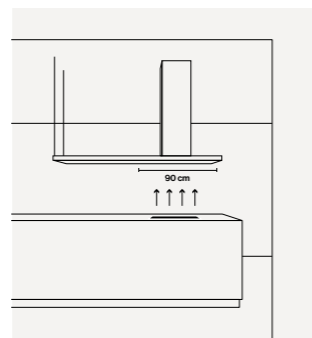
Optionele accessoires

Anti-geur filter
Filter Koolstof Zeoliet
KACL.961

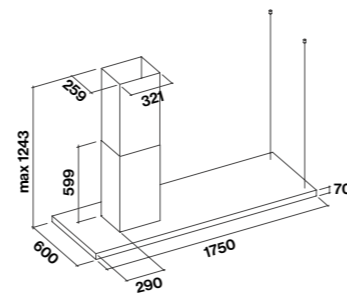
Schacht verlenging: Eiland h1200
KACL.557#N

Eiland – 180 cm
Motor en bediening
800 m³/h
4 standen elektronisch
Anti-geur
Koolstof Zeoliet
KACL.961 (optioneel)
Verlichting
Strip Led 3000 K
Energieklasse
C
Geluidsdruk niveau
Min. snelheid
49 dB(A)re1pW
Max. snelheid
61 dB(A)re1pW
Minimum afstand van kookvlak
Gaskookplaat: 63 cm
Elektrische kookplaat: 52 cm

Eiland – 175 cm
Zwart – 800 m³/h
ELLE175BL



Afzuig oppervlak is 90 cm, rechts onder de schacht



Design
Elle



Life inspired.



Lumen Eiland 175

- Geborsteld RVS (AISI 304)
- Randafzuiging
- Led verlichting
- Metalen vetfilter, uitneembaar en wasbaar

Optionele accessoires

Anti-geur filter
Filter Koolstof Zeoliet
KACL.961

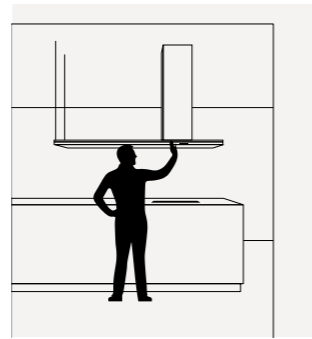
Schacht verlenging: Eiland h1200
KACL.557#1

Externe motoren
Zie lijst p. 205

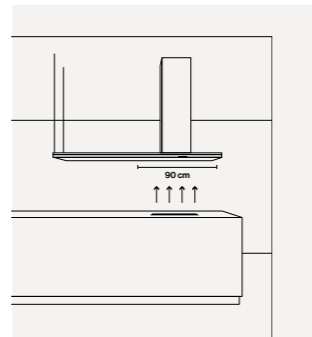
Koolstof Zeoliet filter kit
Overzicht op p. 208

Eiland – 175 cm
Motor en bediening
800 m³/h
Elektronische bediening
3 snelheden + boost
Anti-geur filter
Koolstof Zeoliet
KACL.961 (optioneel)
Verlichting
Led stripe 40 W (5700 K)
Energieklasse
C
Geluidsdruk niveau
Min. snelheid
49 dB(A)re1pW
Max. snelheid
62 dB(A)re1pW
Minimum afstand van kookvlak
Gaskookplaat: 63 cm
Elektrische kookplaat: 52 cm
Gewicht
48 kg

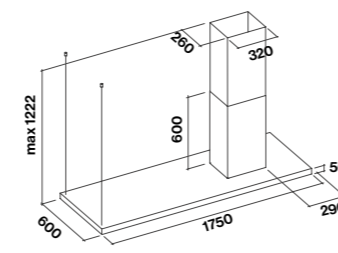
Eiland – 175 cm
Rechter versie – 800 m³/h
LUMEN175E3R
Eiland – 175 cm
Linker versie – 800 m³/h
LUMEN175E3L



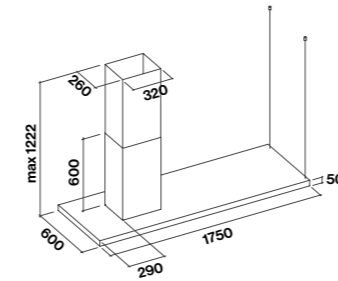
Rechter versie voorbeeld. Schacht en bediening zijn rechts als u voor de afzuigkap staat.



Afzuig oppervlak is 90 cm, rechts onder de schacht.



Rechters versie



Links versie

Design
Lumen Eiland 175





Europa

- Geborsteld RVS (AISI 304)
- Randafzuiging
- Elektronische bediening
- Led verlichting
- Metalen vetfilter, uitneembaar en wasbaar
- Koolstoffilter inbegrepen

Optionele accessoires

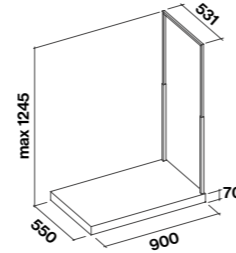
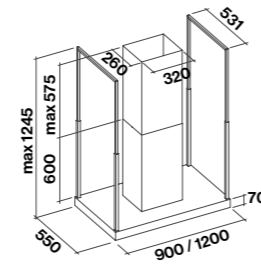
- Glas console 90 cm
KACL.064
- Glas eiland 90 cm
KACL.066
- Glas eiland 120 cm
KACL.065

- Externe motoren
Zie lijst p. 205

Eiland – 90/120 cm
Motor en bediening
 800 m³/h
 Elektronische bediening
 3 snelheden + boost
Anti-geur
 Koolstof: type 3
Verlichting
 Led 4x1,2 W (3200 K)
Verlichting mensola
 Led 4x1,2 W (3200 K)
Energieklasse
 B
Geluidsdruk niveau
Min. snelheid
 49 dB(A)re1pW
Max. snelheid
 61 dB(A)re1pW
Minimum afstand van kookvlak
 Gaskookplaat: 63 cm
 Elektrische kookplaat: 52 cm
Gewicht
 90 cm versie: 35 kg
 90 cm glas: 8 kg
 120 cm versie: 41 kg
 120 cm glas: 10 kg
 90 cm console: 15 kg
 90 cm glas console: 8 kg

Eiland – 90 cm
 RVS – 800 m³/h
EUROP90E1
Eiland – 120 cm
 RVS – 800 m³/h
EUROP120E1

Eiland Console 90 cm
CON90EU





Design. Wand/Eiland.

Wand afzuigkappen zijn de meest gebruikte optie, perfect voor efficiënte afzuiging als het juiste model is geselecteerd en correct is geïnstalleerd. Wand afzuigkappen combineren functionaliteit en stijl en vormen vaak een decoratief element op zich en een echt kenmerk van de keuken.

Het kookgedeelte wordt steeds meer een centraal, gezellig deel van het keuken ontwerp. Een eilandkap wordt niet alleen een functioneel component maar ook onderdeel van het ontwerp. Een centraal object in de keuken, het voert zijn functies uit als afzuiging en verlichting (praktisch of stemming), echt waarde toevoegend aan de keuken. Falmecc biedt een ruime keuze aan eilandkappen met unieke afzuig of recirculatie oplossingen om de beste kwaliteitsvolle lucht te garanderen in uw keuken.





Lumen

- Geborsteld RVS (AISI 304)
- Elektronische bediening
- Led Verlichting
- Sfeer verlichting
- Air Falmec filter voor een gebalanceerde afzuiging
- Koolstoffilter inbegrepen

Optionele accessoires

- Schacht verlenging:** Wand h700
KACL.510#I
- Schacht verlenging:** Wand h960
KACL.512#I
- Schacht verlenging:** Eiland h1200
KACL.557#I

- Externe motoren**
Zie lijst p. 205

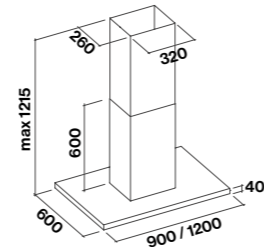
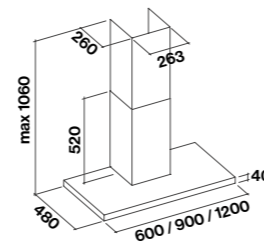
- Koolstof Zeoliet filter kit**
Overzicht op p. 208

Eiland – 90/120 cm
Motor en bediening
800 m³/h
Elektronische bediening
3 snelheden + boost
Anti-geur
Koolstof: type 3
Verlichting
Led 4000 K
Energieklasse
C
Geluidsdruk niveau
Min. snelheid
49 dB(A)re1pW
Max. snelheid
62 dB(A)re1pW
Minimum afstand van kookvlak
Gaskookplaat: 63 cm
Elektrische kookplaat: 52 cm
Gewicht
90 cm versie: 31 kg
120 cm versie: 35 kg

Eiland – 90 cm
800 m³/h
LUMEN90E3
Eiland – 120 cm
800 m³/h
LUMEN120E3

Wand – 60/90/120 cm
Motor en bediening
800 m³/h
Elektronische bediening
3 snelheden + boost
Anti-geur
Koolstof: type 3
Verlichting
Led 4000 K
Energieklasse
60/90 cm: B
120 cm: C
Geluidsdruk niveau
Min. snelheid
49 dB(A)re1pW
Max. snelheid
62 dB(A)re1pW
Minimum afstand van kookvlak
Gaskookplaat: 63 cm
Elektrische kookplaat: 52 cm
Gewicht
60 cm versie: 17 kg
90 cm versie: 19 kg
120 cm versie: 23 kg

Wand – 60 cm
800 m³/h
LUMEN60W3
Wand – 90 cm
800 m³/h
LUMEN90W3
Wand – 120 cm
800 m³/h
LUMEN120W3



Plane Zwart/Wit

- Gelakt wit of zwart staal
- Randafzuiging
- Elektronische bediening
- Led verlichting
- Metalen vetfilter, uitneembaar en wasbaar
- Koolstoffilter inbegrepen

Optionele accessoires

- Schacht verlenging:** Eiland h1200
KACL.557#N (zwart)
- Schacht verlenging:** Eiland h1200
KACL.557#B (wit)
- Schacht verlenging:** Wand h960
KACL.512#N (zwart)
- Schacht verlenging:** Wand h960
KACL.512#B (wit)

- Externe motoren**
Zie lijst p. 205

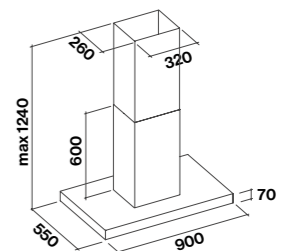
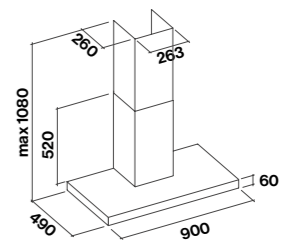
Wand – 90 cm
Motor en bediening
800 m³/h
Elektronische bediening
3 snelheden + boost
Anti-geur
Koolstof: type 3
Verlichting
Led 2x1,2 W (3200 K)
Energieklasse
B
Geluidsdruk niveau
Min. snelheid
49 dB(A)re1pW
Max. snelheid
62 dB(A)re1pW
Minimum afstand van kookvlak
Gaskookplaat: 63 cm
Elektrische kookplaat: 52 cm
Gewicht
20 kg

Wand – 90 cm
Wit – 800 m³/h
PLANE90W3W
Wand – 90 cm
Zwart – 800 m³/h
PLANE90W3BL

Eiland – 90 cm
Motor en bediening
800 m³/h
Elektronische bediening
3 snelheden + boost
Anti-geur
Koolstof: type 3
Verlichting
Led 4x1,2 W (3200 K)
Energieklasse
B
Geluidsdruk niveau
Min. snelheid
49 dB(A)re1pW
Max. snelheid
61 dB(A)re1pW
Minimum afstand van kookvlak
Gaskookplaat: 63 cm
Elektrische kookplaat: 52 cm
Gewicht
31 kg

Eiland – 90 cm
Wit – 800 m³/h
PLANE90E3W
Eiland – 90 cm
Zwart – 800 m³/h
PLANE90E3BL

Zwart/Wit





Plane

- Geborsteld RVS (AISI 304)
- Elektronische bediening
- Led verlichting
- Air Falmecc-filter voor een gebalanceerde afzuiging
- Koolstoffilter inbegrepen

Optionele accessoires

- Schacht verlenging:** Wand h700
KACL.510#1
- Schacht verlenging:** Wand h960
KACL.512#1
- Schacht verlenging:** Eiland h1200
KACL.557#1

Externe motoren

Zie lijst p. 205

Wand – 90/120 cm
Eiland – 90/120 cm
Motor en bediening
800 m³/h
Elektronische bediening
3 snelheden + boost

Anti-geur
Koolstof: type 3

Verlichting
Wand: 90 cm
Led 2x1,2 W (3200 K)
Wand: 120 cm
Led 3x1,2 W (3200 K)
Eiland: 90/120 cm
Led 4x1,2 W (3200 K)

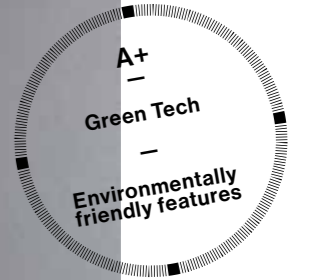
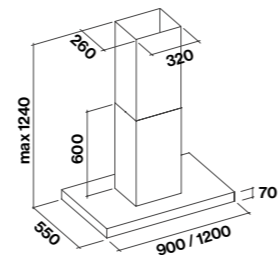
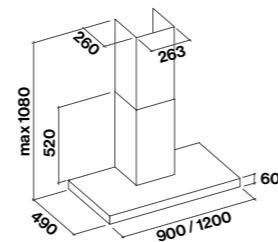
Energieklasse
B

Geluidsdruk niveau
Min. snelheid
49 dB(A)_{re1pW}
Max. snelheid
62 dB(A)_{re1pW}
Minimum afstand van kookvlak
Gaskookplaat: 63 cm
Inductie kookplaat: 52 cm

Gewicht
90 cm Wand versie: 18 kg
120 cm Wand versie: 22 kg
90 cm Eiland versie: 30 kg
120 cm Eiland versie: 32 kg

Wand – 90 cm
800 m³/h
PLANE90W3
Wand – 120 cm
800 m³/h
PLANE120W3

Eiland – 90 cm
800 m³/h
PLANE90E3
Eiland – 120 cm
800 m³/h
PLANE120E3



Plane Green Tech

- Geborsteld RVS (AISI 304)
- Elektronische bediening
- Led verlichting
- Air Falmecc-filter voor een gebalanceerde afzuiging
- Koolstoffilter inbegrepen

Optionele accessoires

- Schacht verlenging:** Wand h700
KACL.510#1
- Schacht verlenging:** Wand h960
KACL.512#1
- Schacht verlenging:** Eiland h1200
KACL.557#1

Externe motoren

Zie lijst p. 205

Wand – 90 cm
Eiland – 90 cm
Motor en bediening
800 m³/h Green Tech
Elektronische bediening
3 snelheden + boost

Anti-geur
Koolstof: type 3

Verlichting
Wand: 90 cm
2x1,2 W (3200 K)
Eiland: 90 cm
4x1,2 W (3200 K)

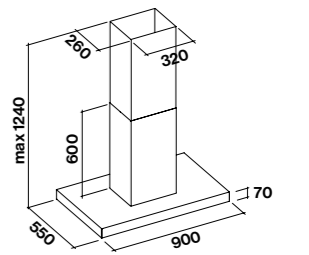
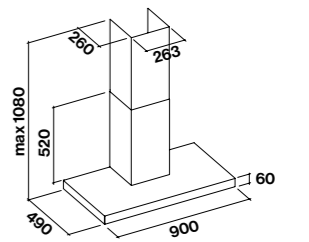
Energieklasse
A+

Geluidsdruk niveau
Min. snelheid
48 dB(A)_{re1pW}
Max. snelheid
62 dB(A)_{re1pW}
Minimum afstand van kookvlak
Gaskookplaat: 63 cm
Elektrische kookplaat: 52 cm

Gewicht
Wand versie: 18 kg
Eiland versie: 30 kg

Wand – 90 cm
800 m³/h
PLANE90WGR

Eiland – 90 cm
800 m³/h
PLANE90EGR





Plane Top (Fasteel)

- Fasteel: geen vingerafdrukken
- Randafzuiging
- Elektronische bediening
- Dynamische Led Verlichting
- Metalen vetfilter, uitneembaar en wasbaar
- Koolstoffilter inbegrepen

Optionele accessoires

Schacht verlenging: Wand h700

KACL.510#X

Schacht verlenging: Wand h960

KACL.512#X

Schacht verlenging: Eiland h1200

KACL.557#X

Externe motoren

Zie lijst p. 205

Eiland – 90 cm

Motor en bediening

800 m³/h

Elektronische bediening

3 snelheden + boost

Anti-geur

Koolstof: type 3

Verlichting

Dynamische Led verlichting

90 cm: 4x1,2 W (2700-5600 K)

Energieklasse

B

Geluidsdruk niveau

Min. snelheid

49 dB(A)re1pW

Max. snelheid

61 dB(A)re1pW

Minimum afstand van kookvlak

Gaskookplaat: 63 cm

Inductie kookplaat: 52 cm

Gewicht

31 kg

Eiland – 90 cm

RVS – 800 m³/h

PLATO90E1

Wand – 90/120 cm

Motor en bediening

800 m³/h

Elektronische bediening

3 snelheden + boost

Anti-geur

Koolstof: type 3

Verlichting

Dynamische Led verlichting

90 cm: 2x1,2 W (2700-5600 K)

Energieklasse

B

Geluidsdruk niveau

Min. snelheid

49 dB(A)re1pW

Max. snelheid

61 dB(A)re1pW

Minimum afstand van kookvlak

Gaskookplaat: 63 cm

Inductie kookplaat: 52 cm

Gewicht

25 kg

Wand – 90 cm

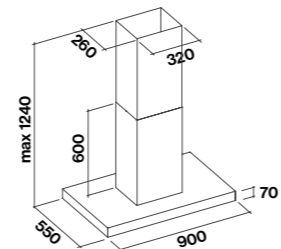
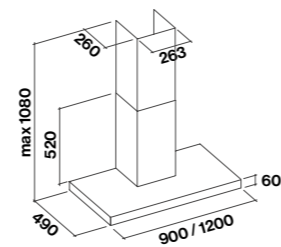
RVS – 800 m³/h

PLATO90W1

Wand – 120 cm

RVS – 800 m³/h

PLATO120W1





Laguna

- Geborsteld RVS (AISI 304)
- Afwerking veiligheidsglas: wit of zwart
- Randafzuiging
- Touch control + 24u-functie
- Metalen vetfilter, uitneembaar en wasbaar
- Koolstoffilter inbegrepen

Optionele accessoires

Externe motoren
Zie lijst p. 205

Eiland – 60/90 cm
Motor en bediening
800 m³/h
3 standen + boost, touch control (ook voor paneel versie)
Anti-geur
Koolstof: type 6
Verlichting
Led 4x1,2 W (3200 K)
Energieklasse
B
Geluidsdruk niveau
Min. snelheid
49 dB(A)_{re1pW}
Max. snelheid
61 dB(A)_{re1pW}
Minimum afstand van kookvlak
Gaskookplaat: 60 cm
Elektrische kookplaat: 52 cm
Gewicht
60 cm paneel versie: 30 kg
90 cm paneel versie: 38 kg
60 cm glas versie: 46 kg
90 cm glas versie: 59 kg

Eiland – 60 cm
Wit – 800 m³/h
LAG60E575 (Stalen basis)
KACL.822#F (Glaskit)

Eiland – 60 cm
Zwart – 800 m³/h
LAG60E575 (Stalen basis)
KACL.822#N (Glaskit)

Eiland – 90 cm
Wit – 800 m³/h
LAG90E575 (Stalen basis)
KACL.822#F (Glaskit)

Eiland – 90 cm
Zwart – 800 m³/h
LAG90E575 (Stalen basis)
KACL.822#N (Glaskit)

Eiland – 60 cm
Aanpasbaar* eigen paneel
800 m³/h
LAG60EBC75
Eiland – 90 cm
Aanpasbaar* eigen paneel
800 m³/h
LAG90EBC75

Wand – 60/90 cm
Motor en bediening
800 m³/h
3 standen + boost, touch control
Anti-geur
Koolstof: type 6
Verlichting
Led 2x1,2 W (3200 K)
Energieklasse
B
Geluidsdruk niveau
Min. snelheid
49 dB(A)_{re1pW}
Max. snelheid
61 dB(A)_{re1pW}
Minimum afstand van kookvlak
Gaskookplaat: 60 cm
Elektrische kookplaat: 52 cm
Gewicht
60 cm glas versie: 34 kg
90 cm glas versie: 45 kg

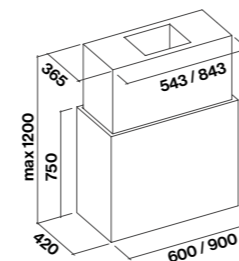
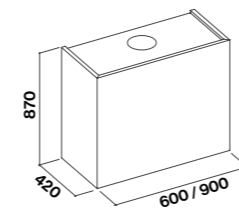
Wand – 60 cm
Wit – 800 m³/h
LAG60W5H87 (Stalen basis)
KACL.824#F (Glaskit)

Wand – 60 cm
Zwart – 800 m³/h
LAG60W5H87 (Stalen basis)
KACL.824#N (Glaskit)

Wand – 90 cm
Wit – 800 m³/h
LAG90W5H87 (Stalen basis)
KACL.825#F (Glaskit)

Wand – 90 cm
Zwart – 800 m³/h
LAG90W5H87 (Stalen basis)
KACL.825#N (Glaskit)

Wit/Zwart/Eigen paneel



**Aanpasbare versie, houten paneel door de klant, bij deze versie elektronische bediening aan de onderkant.*





Polar X

- Geborsteld RVS (AISI 304)
- Elektronische besturing
- Ledverlichting
- Top filter verwijderbaar en wasbaar
- Koolstoffilter inbegrepen

Optionele accessoires

Externe motoren
Zie lijst p. 205

Wand/Eiland – 35 cm

Motor en bediening
800 m³/h
Elektronische bediening
3 snelheden + boost

Anti-geur

Koolstof: type 6

Verlichting

Led 4x1,2 W (3200 K)

Energieklasse

B

Geluidsdruk niveau

Min. snelheid
48 dB(A)_{re1pW}

Max. snelheid
61 dB(A)_{re1pW}

Minimum afstand van kookvlak

Gaskookplaat: 60 cm

Elektrische kookplaat: 52 cm

Gewicht

Wand versie: 23 kg

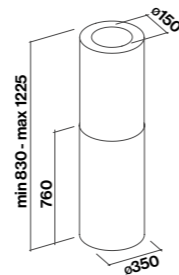
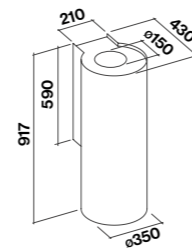
Eiland versie: 24 kg

Wand – 35 cm

RVS – 800 m³/h
POLAR35WX

Eiland – 35 cm

RVS – 800 m³/h
POLAR35EX



Polar Light

- Geborsteld RVS (AISI 304)
- Elektronische bediening
- Led verlichting
- Led sfeerverlichting
- Top filter, uitneembaar en wasbaar
- Koolstoffilter inbegrepen

Optionele accessoires

Externe motoren

Zie lijst p. 205

Wand/Eiland – 35 cm

Motor en bediening

800 m³/h

Elektronische bediening

3 snelheden + boost

Anti-geur

Koolstof: type 6

Verlichting

Led 3x1,2 W (3200 K)

Led stripe

5W (5500 K)

Energieklasse

B

Geluidsdruk niveau

Min. snelheid
48 dB(A)_{re1pW}

Max. snelheid
61 dB(A)_{re1pW}

Minimum afstand van kookvlak

Gaskookplaat: 60 cm

Elektrische kookplaat: 52 cm

Gewicht

24 kg

Wand – 35 cm

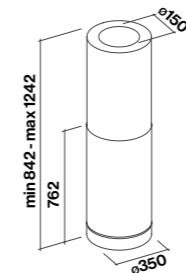
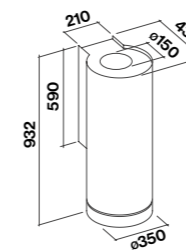
800 m³/h

POLLIG35W3

Eiland – 35 cm

800 m³/h

POLLIG35E3



Polar

- Geborsteld RVS (AISI 304)
- Elektronische bediening
- Led verlichting
- Metalen vetfilter, uitneembaar en wasbaar
- Koolstoffilter inbegrepen

Optionele accessoires

Glas Eiland

KACL.802

Externe motoren

Zie lijst p. 205

Wand/Eiland – 35 cm

Motor en bediening

800 m³/h

Elektronische bediening

3 snelheden + boost

Anti-geur

Koolstof: type 6

Verlichting

Led 3x1,2 W (3200 K)

Energieklasse

B

Geluidsdruk niveau

Min. snelheid
48 dB(A)_{re1pW}

Max. snelheid
61 dB(A)_{re1pW}

Minimum afstand van kookvlak

Gaskookplaat: 60 cm

Elektrische kookplaat: 52 cm

Gewicht

Wand versie: 23 kg

Eiland versie: 24 kg

Wand – 35 cm

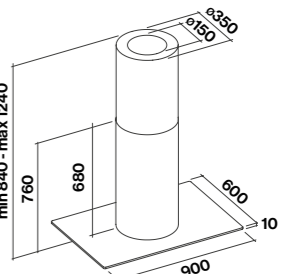
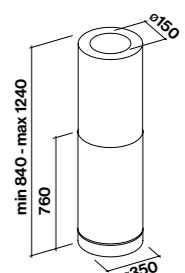
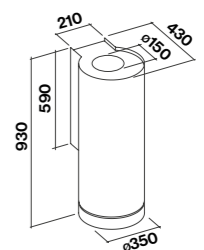
800 m³/h

POLAR35W3

Eiland – 35 cm

800 m³/h

POLAR35E3



Eiland versie met glas (optioneel)

Design
Polar Zwart/Wit



Polar Zwart/Wit

- Gelakt staal, wit, zwart
- Elektronische bediening
- Led verlichting
- Top filter, uitneembaar en wasbaar
- Koolstoffilter inbegrepen

Optionele accessoires

Externe motoren
Zie lijst p. 205

Wand/Eiland – 35 cm

Motor en bediening

800 m³/h
Elektronische bediening
3 snelheden + boost

Anti-geur

Koolstof: type 6

Verlichting

Led 4x1,2 W (3200 K)

Energieklasse

B

Geluidsdruk niveau

Min. snelheid

48 dB(A)re1pW

Max. snelheid

61 dB(A)re1pW

Minimum afstand van kookvlak

Gaskookplaat: 60 cm

Elektrische kookplaat: 52 cm

Gewicht

Wand versie: 23 kg

Eiland versie: 24 kg

Wand – 35 cm

Wit – 800 m³/h

POLAR35W3W

Wand – 35 cm

Zwart – 800 m³/h

POLAR35W3BL

Eiland – 35 cm

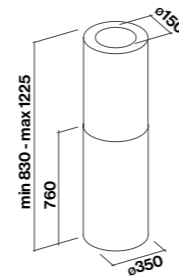
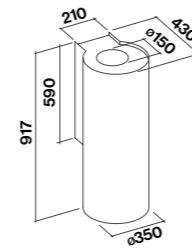
Wit – 800 m³/h

POLAR35E3W

Eiland – 35 cm

Zwart – 800 m³/h

POLAR35E3BL



Zwart/Wit



Design
Polar Koper/Goud



Polar Koper/Goud

- Gelakt staal, goud, koper
- Elektronische bediening
- Led verlichting
- Top filter, uitneembaar en wasbaar
- Koolstoffilter inbegrepen

Optionele accessoires

Externe motoren
Zie lijst p. 205

Wand/Eiland – 35 cm

Motor en bediening

800 m³/h
Elektronische bediening
3 snelheden + boost

Anti-geur

Koolstof: type 6

Verlichting

Led 4x1,2 W (3200 K)

Energieklasse

B

Geluidsdruk niveau

Min. snelheid

48 dB(A)re1pW

Max. snelheid

61 dB(A)re1pW

Minimum afstand van kookvlak

Gaskookplaat: 60 cm

Elektrische kookplaat: 52 cm

Gewicht

Wand versie: 23 kg

Eiland versie: 24 kg

Wand – 35 cm

Goud – 800 m³/h

POLAR35WG

Wand – 35 cm

Koper – 800 m³/h

POLAR35WK

Eiland – 35 cm

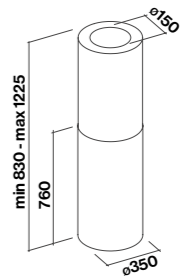
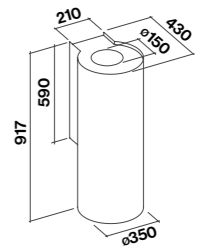
Goud – 800 m³/h

POLAR35EG

Eiland – 35 cm

Koper – 800 m³/h

POLAR35EK



Goud/Koper



Life inspired.



Mira Zwart/Wit

- Gelakt wit of zwart staal
- Randafzuiging
- Elektronische bediening
- Led verlichting
- Metalen vetfilter, uitneembaar en wasbaar
- Koolstoffilter inbegrepen

Optionele accessoires

Externe motoren
Zie lijst p. 205

Wand/Eiland – 40 cm

Motor en bediening

800 m³/h
Elektronische bediening
3 snelheden + boost

Anti-geur

Koolstof: type 6

Verlichting

Wand: Led 2x1,2 W (3200 K)

Eiland: Led 4x1,2 W (3200 K)

Energieklasse

B

Geluidsdruk niveau

Min. snelheid

48 dB(A)_{re1pW}

Max. snelheid

61 dB(A)_{re1pW}

Minimum afstand

van kookvlak

Gaskookplaat: 60 cm

Inductie kookplaat: 52 cm

Gewicht

Wand versie: 21 kg

Eiland versie: 34 kg

Wand – 40 cm

Wit – 800 m³/h

MIRA40W3W

Wand – 40 cm

Zwart – 800 m³/h

MIRA40W3BL

Eiland – 40 cm

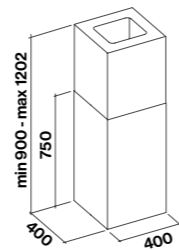
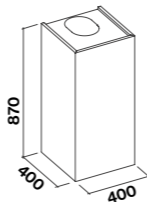
Wit – 800 m³/h

MIRA40E3W

Eiland – 40 cm

Zwart – 800 m³/h

MIRA40E3BL



EILAND. Zonder verleging: schacht H 750 mm
/ met verleging: schacht H min. 900 mm -
max. 1202 mm.

Design
Mira Zwart/Wit





Mira

- Geborsteld RVS (AISI 304)
- Randafzuiging
- Elektronische bediening
- Led verlichting
- Metalen vetfilter, uitneembaar en wasbaar
- Koolstoffilter inbegrepen

Optionele accessoires

Externe motoren
Zie lijst p. 205

Wand/Eiland – 40 cm

Motor en bediening
800 m³/h
Elektronische bediening
3 snelheden + boost

Anti-geur
Wand: Koolstof Type 3
Eiland: Koolstof Type 6

Verlichting
Wand: Led 2x1,2 W (3200 K)
Eiland: Led 4x1,2 W (3200 K)

Energieklasse B
Geluidsdruk niveau

Min. snelheid
49 dB(A)re1pW

Max. snelheid
61 dB(A)re1pW

Minimum afstand van kookvlak
Gaskookplaat: 60 cm
Elektrische kookplaat: 52 cm

Gewicht
Wand versie: 16 kg
Wand telescopische versie: 19 kg
Eiland versie: 32 kg

Wand – 40 cm

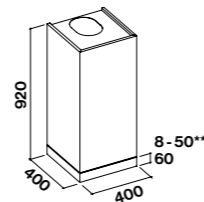
RVS – 800 m³/h
MIRA40W1

Wand telescopisch – 40 cm

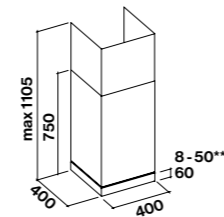
RVS – 800 m³/h
MIRA40W1T

Eiland – 40 cm

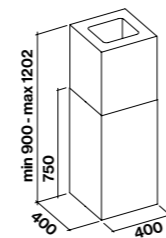
RVS – 800 m³/h
MIRA40E1



Wand versie



Wand telescopische versie
**Aanpasbare opening



Eiland versie



Altair

- Geborsteld RVS (AISI 304)
- Randafzuiging
- Elektronische bediening
- Led Verlichting
- Metalen vet filter, Verwijderbaar en wasbaar
- Koolstof filter inclusief

Optionele accessoires

Externe motoren
Zie lijst p. 205

Wand/Eiland

60 cm
Motor en bediening
800 m³/h
Elektronische bediening
3 snelheden + boost

Anti-geur
Koolstof: type 6

Verlichting
Wand: Led 2x1,2 W (3200 K)
Eiland: Led 4x1,2 W (3200 K)

Energieklasse B
Geluidsdruk niveau

Min. snelheid
49 dB(A)re1pW

Max. snelheid
61 dB(A)re1pW

Minimum afstand van kookvlak
Gaskookplaat: 61 cm
Elektrische kookplaat: 52 cm

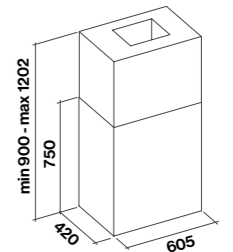
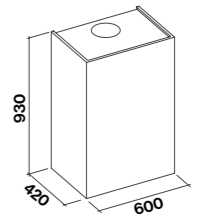
Gewicht
Wand 60 cm versie: 25 kg
Eiland 60 cm versie: 37 kg

Wand – 60 cm

RVS – 800 m³/h
ALTA60W3

Eiland – 60 cm

RVS – 800 m³/h
ALTA60E3





Luce

- Geborsteld RVS (AISI 304)
- Wit of zwart veiligheidsglas
- Touch control + 24u-functie
- Neonverlichting
- Air Falmecc-filter voor gebalanceerde afzuiging
- Koolstoffilter inbegrepen

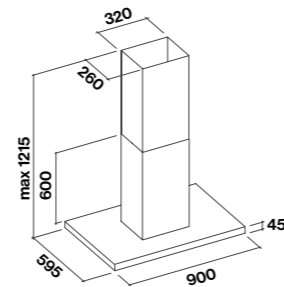
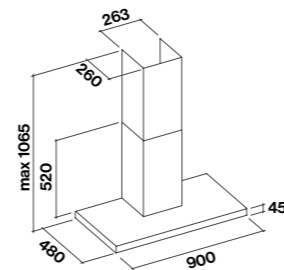
Optionele accessoires

Externe motoren
Zie lijst p. 205

Wand/Eiland – 90 cm
Motor en bediening
 800 m³/h
 3 standen + boost, touch control
Anti-geur
 Koolstof: type 3
Verlichting
 Wand: Neon 1x21 W (6500 K)
 Eiland: Neon 2x21 W (6500 K)
Energieklasse
 B
Geluidsdruk niveau
Min. snelheid
 49 dB(A)re1pW
Max. snelheid
 62 dB(A)re1pW
Minimum afstand van kookvlak
 Gaskookplaat: 63 cm
 Elektrische kookplaat: 52 cm
Gewicht
 Wand: 21 kg
 Eiland: 32 kg

Wand – 90 cm
 Zwart – 800 m³/h
LUCE90W3BL

Eiland – 90 cm
 Zwart – 800 m³/h
LUCE90E3BL



Exploit (Fasteel)

- Fasteel: geen vingerafdrukken
- Randafzuiging
- Elektronische bediening
- Led verlichting
- Metalen vetfilter, uitneembaar en wasbaar
- Koolstoffilter inbegrepen

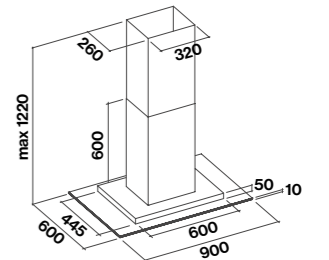
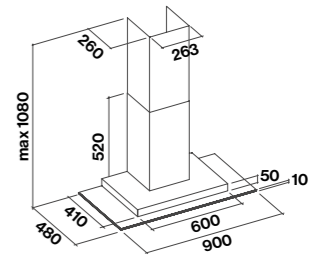
Optionele accessoires

Externe motoren
Zie lijst p. 205

Wand/Eiland – 90 cm
Motor en bediening
 800 m³/h
 Elektronische bediening
 3 snelheden + boost
Anti-geur
 Koolstof: type 3
Verlichting
 Wand: Led 2x1,2 W (3200 K)
 Eiland: Led 4x1,2 W (3200 K)
Energieklasse
 B
Geluidsdruk niveau
Min. snelheid
 49 dB(A)re1pW
Max. snelheid
 61 dB(A)re1pW
Minimum afstand van kookvlak
 Gaskookplaat: 60 cm
 Elektrische kookplaat: 52 cm
Gewicht
 Wand versie: 20 kg
 Eiland versie: 32 kg

Exploit – Wand – 90 cm
 Fasteel – 800 m³/h
EXPLO90W1

Exploit – Eiland – 90 cm
 Fasteel – 800 m³/h
EXPLO90E1





Mirabilia

Pharo Manhattan Elektra

- Geborsteld RVS (AISI 304)
- Gedecoreerd glas
- Randafzuiging
- Elektronische bediening
- Led Verlichting
- Led sfeer licht
- Metalen vet filter, Verwijderbaar en wasbaar
- Koolstoffilter inclusief
- Achterafvoer mogelijk (wand)

Optionele accessoires

Externe motoren
Zie lijst p. 205

Eiland – 65/85 cm

Motor en bediening

800 m³/h
Elektronische bediening
3 snelheden + boost

Anti-geur

Koolstof: type 6

Verlichting

Led 4x1,2 W (3200 K)
Sfeer 4x1,2 W (3200 K)

Energieklasse

B

Geluidsdruk niveau

Min. snelheid

54 dB(A)_{re1pW}

Max. snelheid

63 dB(A)_{re1pW}

Minimum afstand

van kookvlak

Gaskookplaat: 60 cm

Elektrische kookplaat: 52 cm

Gewicht

65 cm: 31 kg

85 cm: 41 kg

Eiland – 65 cm*

Compleet - 800 m³/h

Pharo

Manhattan

Elektra

Bestaat uit 2 codes:

EILRO65L (RVS basis)

KACL.277 (Glas kit Manhattan)

KACL.276 (Glas kit Pharo)

Eiland – 85 cm*

Compleet - 800 m³/h

Pharo

Manhattan

Elektra

Bestaat uit 2 codes:

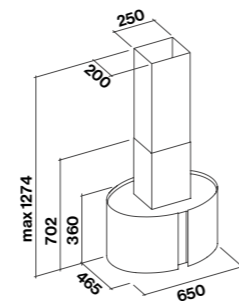
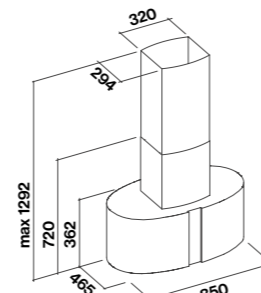
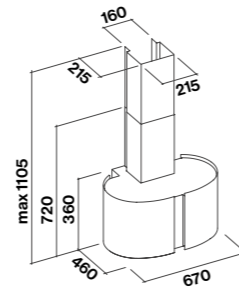
EILRO85L (RVS basis)

KACL.229 (Glas kit Manhattan)

KACL.226 (Glas kit Elektra)

KACL.228 (Glas kit Pharo)

*Kap bestaat uit een stalen basis en een glas set.



Mirabilia Pharo/Manhattan/Elektra



Pharo



Manhattan



Elektra

Life inspired.



Elios

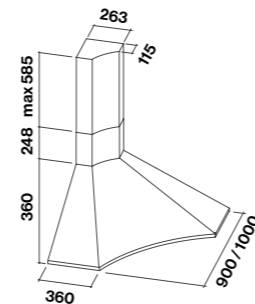
- Geborsteld RVS (AISI 304)
- Onderste rand gepolijst
- Elektronische bediening
- Led verlichting
- Air Falmecc-filter voor een gebalanceerde afzuiging
- Koolstoffilter inbegrepen

Optionele accessoires

Externe motoren
Zie lijst p. 205

Hoek
90/100 cm
Motor en bediening
Elektronische bediening
3 snelheden + boost
Anti-geur
Koolstof type 6
Verlichting
Led 3x1,2 W (3200 K)
Energieklasse
B
Geluidsdruk niveau
Min. snelheid
49 dB(A)_{re1pW}
Max. snelheid
62 dB(A)_{re1pW}
Minimum afstand van kookvlak
Gaskookplaat: 65 cm
Elektrische kookplaat: 52 cm
Gewicht
90 cm versie: 15 kg
100 cm versie: 19 kg

Hoek – 90 cm
800 m³/h
ELIAN90H3
Hoek – 100 cm
800 m³/h
ELIAN100H3



Design
Elios





Design. Wand.

Wand afzuigkappen zijn de meest gebruikte optie, perfect voor efficiënte afzuiging als het juiste model is geselecteerd en correct is geïnstalleerd. Wand afzuigkappen combineren functionaliteit en stijl en vormen vaak een decoratief element op zich en een echt kenmerk van de keuken.





Cover

- Zwart gelakte body
- Slank ontwerp
- Openbare glazen front
- Afwerking front paneel: Zwart of wit glas of klei afwerking
- Elektronische bediening
- Metalen vetfilter, verwijderbaar en wasbaar
- Dynamische Led Verlichting

Optionele accessoires

Schacht optioneel (Wit)

KCCFN.00#B

Schacht optioneel (Zwart)

KCCFN.00#N

Anti-geur filter

Filter Koolstof Zeoliet
KACL.961

Afstandsbediening

105080053

Externe motoren

Zie lijst p. 205

Wand – 85 cm

Motor en bediening

600 m³/h

Compact motor

3 standen + boost, elektronisch

Anti-geur filters

Koolstof Zeoliet filter

KACL.961

Verlichting

Dynamische Led Verlichting

Led 2x1,2 W (2700-5600 K)

Energie Klasse

B

Geluidsdruk niveau

Min. speed

45 dB(A)re1pW

Max. snelheid

61 dB(A)re1pW

Minimum afstand vanaf

bovenkant kookplaat

Gas Kookplaat: 52 cm

Inductie kookplaat: 52 cm

Gewicht

18 kg

Wand – 85 cm

Wit glas – 600 m³/h

COVER85W

Wand – 85 cm

Zwart glas – 600 m³/h

COVER85BL

Wand – 85 cm

Zand kleur – 600 m³/h

COVER85ZK

Wand – 85 cm

Steen kleur – 600 m³/h

COVER85SK

Wand – 85 cm

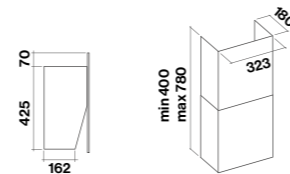
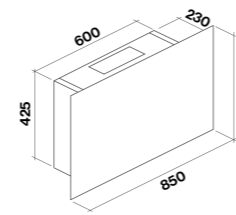
Terracotta kleur – 600 m³/h

COVER85TK

Wand – 85 cm

Leisteen kleur – 600 m³/h

COVER85LK



Zijaanzicht

Optioneel schacht

Wit glas/Zwart glas/Terracotta kleur/Steen kleur/Leisteen kleur/Zand kleur





Klei: een vrucht van de aarde.

Natuurlijk en kneedbaar materiaal bij uitstek, klei draagt de originele kleuren van het land waar het vandaan komt. Het samenvoegen met harselementen creëert een coating die aangenaam aanvoelt en handmatig verwerkt met een spatel wat het product uniek maakt. Een 100% Italiaans product, tot in detail bestudeerd om een unieke stijl en superieure prestaties te creëren. Resistent en duurzaam dankzij de behandelingen waaraan het wordt onderworpen, het materiaal "Klei" is geschikt voor moderne keukens en op veel gebruikte oppervlakken, bestand tegen hitte en krassen. Het resultaat is delicaat materiaal om aan te raken en verfijnd in stijl, zoals de zachte en omhullende kleuren van het palet. Voor het schoonmaken heb je gewoon een vochtige doek nodig.



Leisteen glazen front



Zandsteen glazen front



Steengrijs glazen front



Terracotta glazen front



Design Saggia-Sommella

Prisma

- Wit of zwart veiligheidsglas
- Voorste frame in Geborsteld RVS (AISI 304)
- Touch control
- Led verlichting
- Led sfeerverlichting
- Top filter, uitneembaar en wasbaar
- Koolstoffilter inbegrepen
- Motor is 90° draaibaar, voor achter afvoer

Optionele accessoires

Schacht
KCQAN.00#1

Externe motoren
Zie lijst p. 205

Koolstof Zeoliet filter kit
Overzicht op p. 208

Wand – 85 cm
Motor en bediening
800 m³/h Touch control
3 snelheden + boost

Anti-geur
Koolstof: 6

Verlichting
Led 2x1,2 W (3200 K)
Ambient Led
2x1,2 W (3200 K)

Energieklasse A
Geluidsdruk niveau

Min. snelheid
46 dB(A)_{re1pW}

Max. snelheid
58 dB(A)_{re1pW}

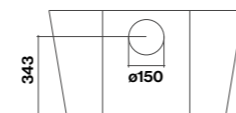
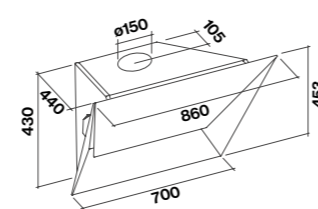
Minimum afstand van kookvlak

Gaskookplaat: 53 cm
Elektrische kookplaat: 52 cm

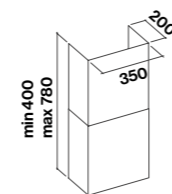
Gewicht
85 cm versie: 22 kg
115 cm versie: 30 kg

Wand – 85 cm
Wit – 800 m³/h
PRISM85W
Zwart – 800 m³/h
PRISM85BL

Wit/Zwart



Achteraanzicht



Schacht optioneel



Life inspired.



Design Pio&Tito Toso

Tab

- Front, wit, zwart, faasteel
- Chromen rand
- Elektronische bediening
- Led verlichting in body en front
- Top filter, uitneembaar en wasbaar
- Koolstoffilter inbegrepen.
- Motor is 90° draaibaar, voor achter afvoer

Optionele accessoires

Schacht optioneel (Fasteel)
KCTCN.001#I

Schacht optioneel (Wit)
KCTCN.001#B

Schacht optioneel (Zwart)
KCTCN.001#N

Externe motoren

Zie lijst p. 205

Koolstof Zeoliet filter kit
Overzicht op p. 208

Wand – 60/80 cm

Motor en bediening
800 m³/h
Elektronische bediening
3 snelheden + boost
Anti-geur
Koolstof: type 6
Verlichting
Led 4x1,2 W (3200 K)
Energieklasse
A

Geluidsdruk niveau

Min. snelheid

46 dB(A)re1pW

Max. snelheid

58 dB(A)re1pW

Minimum afstand van kookvlak

Gaskookplaat: 53 cm

Elektrische kookplaat: 52 cm

Gewicht

60 cm versie: 17 kg

80 cm versie: 21 kg

Wand – 60 cm

Wit – 800 m³/h

TAB60W

Wand – 60 cm

Zwart – 800 m³/h

TAB60BL

Wand – 60 cm

Fasteel – 800 m³/h

TAB60IN

Wand – 80 cm

Wit – 800 m³/h

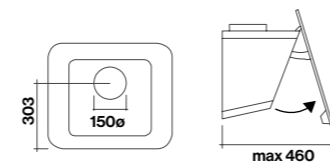
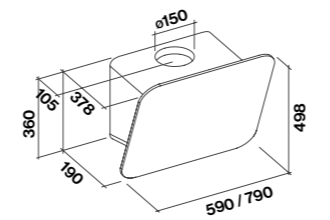
TAB80W

Wand – 80 cm

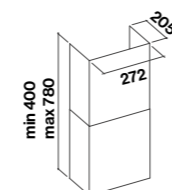
Fasteel – 800 m³/h

TAB80IN

Wit/Zwart/Fasteel



Achteraanzicht



Schacht optioneel

Design
Tab



Life inspired.



Quasar

- Geborsteld RVS (AISI 304)
- Afwerking veiligheidsglas: wit, zwart of grijs
- Randafzuiging
- Touch control + 24u-functie
- Led verlichting
- Metalen vetfilter, uitneembaar en wasbaar
- Koolstoffilter inbegrepen
- Motor is 90° draaibaar, voor achter afvoer

Optionele accessoires

Schacht RVS
KCQAN.00#I
Schacht Wit
KCQAN.00#B
Schacht Zwart
KCQAN.00#N

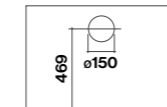
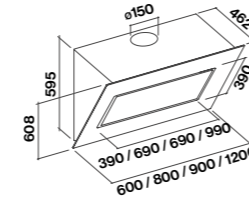
Externe motoren
Zie lijst p. 205

Koolstof Zeoliet filter kit
Overzicht op p. 208

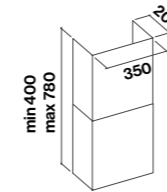
Wand – 60/80/90/120 cm
Motor en bediening
800 m³/h
3 standen + boost, touch control
Anti-geur
Koolstof: type 6
Verlichting
Dynamische Led verlichting
60 cm
2x1,2 W (2700-5600K)
80/90/120 cm
3x1,2 W (2700-5600 K)
Energieklasse
A
Geluidsdruk niveau
Min. snelheid
46 dB(A)_{re1pW}
Max. snelheid
58 dB(A)_{re1pW}
Minimum afstand van kookvlak
Gaskookplaat: 52 cm
Elektrische kookplaat: 52 cm
Gewicht
60 cm versie: 26 kg
80 cm versie: 31 kg
90 cm versie: 33 kg
120 cm versie: 41 kg

Wand – 60 cm
Wit – 800 m³/h
QUAS60W3W
Wand – 60 cm
Zwart – 800 m³/h
QUAS60W3BL
Wand – 80 cm
Wit – 800 m³/h
QUAS80W3W
Wand – 80 cm
Zwart – 800 m³/h
QUAS80W3BL
Wand – 90 cm
Wit – 800 m³/h
QUAS90W3W
Wand – 90 cm
Zwart – 800 m³/h
QUAS90W3BL
Wand – 90 cm
Grijs – 800 m³/h
QUAS90W3
Wand – 120 cm
Wit – 800 m³/h
QUAS120W3W
Wand – 120 cm
Zwart – 800 m³/h
QUAS120W3BL

Wit/Zwart/Grijs RAL7022



Achteraanzicht



Schacht optioneel

Design
Quasar





Quasar Green Tech

- Wit of zwart veiligheidsglas
- Randafzuiging
- Elektronische bediening
- Led verlichting
- Metalen vetfilter, uitneembaar en wasbaar
- Koolstoffilter inbegrepen
- Motor 90° draaibaar, achterafvoer wandmodel

Optionele accessoires

Schacht RVS
KCQAN.00#I

Schacht Wit
KCQAN.00#B

Schacht Zwart
KCQAN.00#N

Afstandsbediening
105080053

Externe motoren
Zie lijst p. 205

Koolstof Zeoliet filter kit
Overzicht op p. 208

Wand – 90 cm

Motor en bediening
800 m³/h Green Tech
Elektronische bediening
3 snelheden + boost

Anti-geur
Koolstof: ø 192 mm

Verlichting
Dynamische Led verlichting
3x1,2 W (2700-5600 K)

Energieklasse
A+++

Geluidsdruk niveau
Min. snelheid

45 dB(A)re1pW

Max. snelheid

58 dB(A)re1pW

Minimum afstand

van kookvlak

Gaskookplaat: 52 cm

Elektrische kookplaat: 52 cm

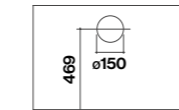
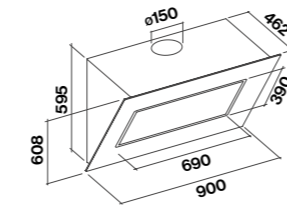
Gewicht

33 kg

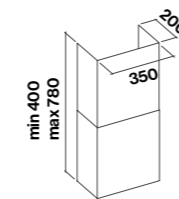
Wand – 90 cm

Wit – 800 m³/h
QUAS90GRW
Wand – 90 cm
Zwart – 800 m³/h
QUAS90GRBL

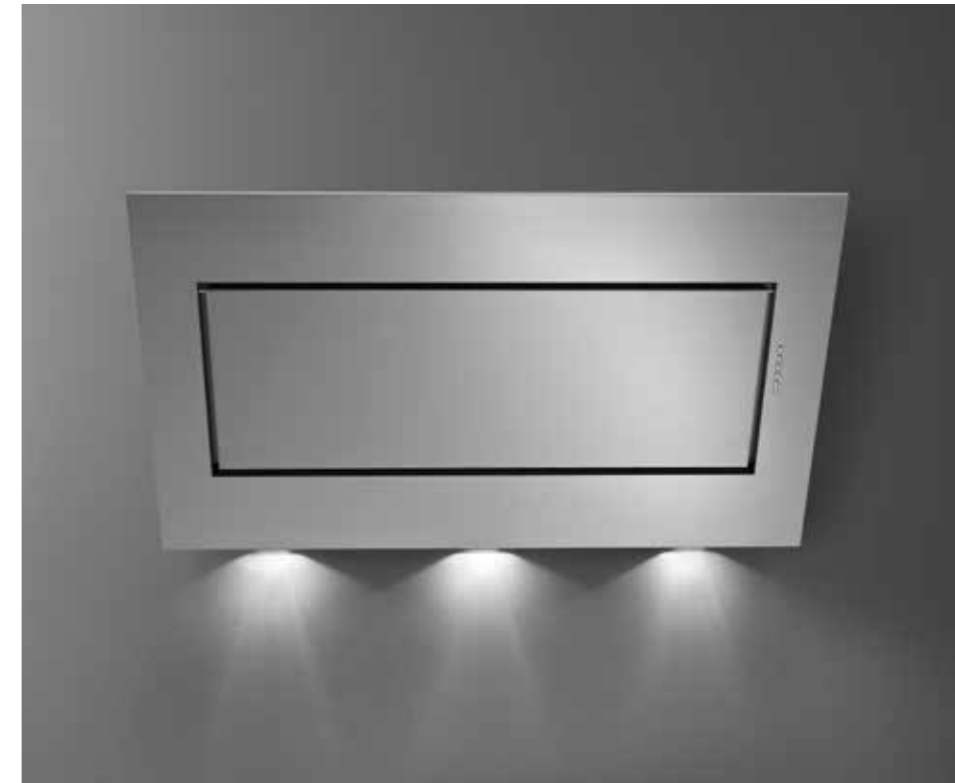
Wit/Zwart



Achteraanzicht



Schacht optioneel



Quasar Top (Fasteel)

- Fasteel: geen vingerafdrukken
- Randafzuiging
- Elektronische bediening
- Led verlichting
- Metalen vetfilter, uitneembaar en wasbaar
- Koolstoffilter inbegrepen
- Motor 90° draaibaar, achterafvoer wandmodel

Optionele accessoires

Schacht Fasteel
KCQAN.00#X

Externe motoren
Zie lijst p. 205

Koolstof Zeoliet filter kit
Overzicht op p. 208

Wand – 90/120 cm

Motor en bediening
800 m³/h
Elektronische bediening
3 snelheden + boost

Anti-geur
Koolstof: type 6

Verlichting
Led
3x1,2 W (3200 K)

Energieklasse
A

Geluidsdruk niveau
Min. snelheid

46 dB(A)re1pW

Max. snelheid

58 dB(A)re1pW

Minimum afstand

van kookvlak

Gaskookplaat: 52 cm

Elektrische kookplaat: 52 cm

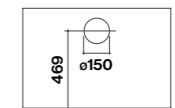
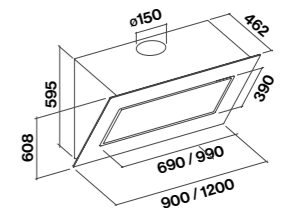
Gewicht

90 cm versie: 28 kg

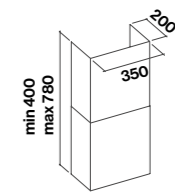
120 cm versie: 37 kg

Wand – 90 cm

RVS – 800 m³/h
QUASTO90W1
Wand – 120 cm
RVS – 800 m³/h
QUASTO120W1



Achteraanzicht



Schacht optioneel

Life inspired.

Flipper

- Glas versie met midden rand van RVS
- Elektronische bediening
- Led verlichting
- Metalen vetfilter, uitneembaar en wasbaar
- Koolstoffilter inbegrepen

Optionele accessoires

Schacht RVS
KCQAN.00#I
Schacht Wit
KCQAN.00#B
Schacht Zwart
KCQAN.00#N

Externe motoren
Zie lijst p. 205

Koolstof Zeoliet filter kit
Overzicht op p. 208

Wand – 55/85 cm
Motor en bediening
800 m³/h

Elektronische bediening
3 snelheden + boost

Anti-geur

Koolstof: type 6

Verlichting

Led 2x1,2 W (3200 K)

Energieklasse

A

Geluidsdruk niveau

Min. snelheid

46 dB(A)re1pW

Max. snelheid

58 dB(A)re1pW

Minimum afstand

van kookvlak

Gaskookplaat: 52 cm

Elektrische kookplaat: 52 cm

Gewicht

55 cm versie: 17 kg

85 cm versie: 25 kg

Wand – 55 cm
Satijn wit – 800 m³/h
FLIPP55W

Wand – 55 cm
Satijn zwart – 800 m³/h
FLIPP55BL

Wand – 85 cm
Satijn wit – 800 m³/h
FLIPP85W

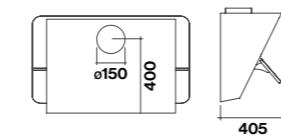
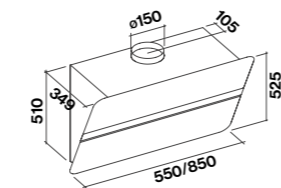
Wand – 85 cm
Satijn zwart – 800 m³/h
FLIPP85BL

Wand – 85 cm
Satijn grijs – 800 m³/h
FLIPP85KG

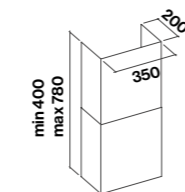
Satijn Wit glas/
Satijn Zwart glas/
Grijs glas RAL 7032



De RAL-codes zijn indicatief, door het productieproces kunnen kleuren lichtelijk afwijken.



Achteraanzicht



Schacht optioneel

Design
Flipper





Design
Flipper Green Tech

Flipper Green Tech

- Glasversies met centrale rand van RVS
- Nieuw Green Tech motor
- Elektronische bediening
- Led verlichting
- Metalen vetfilter, uitneembaar en wasbaar
- Nieuw koolstoffilter inclusief

Optionele accessoires

- Schacht RVS**
KCQAN.00#I
- Schacht Wit**
KCQAN.00#B
- Schacht Zwart**
KCQAN.00#N

Afstandsbediening
105080053

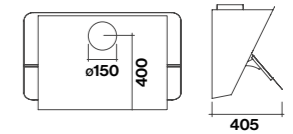
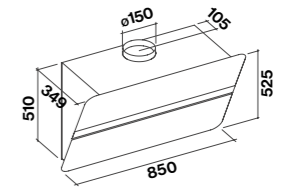
Externe motoren
Zie lijst p. 205

Koolstof Zeoliet filter kit
Overzicht op p. 208

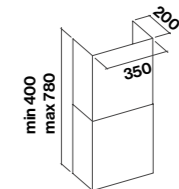
Wand – 85 cm
Motor en bediening
800 m³/h Green Tech
Elektronische bediening
3 snelheden + boost
Anti-geur
Koolstof: ø 192 mm
Verlichting
Dynamische Led verlichting
2x1,2 W (2700-5500 K)
Energieklasse
A+++
Geluidsdruk niveau
Min. snelheid
45 dB(A)re1pW
Max. snelheid
58 dB(A)re1pW
Minimum afstand van kookvlak
Gaskookplaat: 52 cm
Elektrische kookplaat: 52 cm
Gewicht
25 kg

Wand – 85 cm
Satijn wit – 800 m³/h
FLIPP85GRW
Wand – 85 cm
Satijn zwart – 800 m³/h
FLIPP85GRBL

Satijn Wit glas/Satijn Zwart glas



Achteraanzicht



Schacht optioneel



Verso

- Wit, zwart, grijs veiligheidsglas
- Touch control + 24h functie
- Led verlichting
- Dubbele afzuiging (voor en onderkant)
- Voor opening
- Metalen vetfilter, uitneembaar en wasbaar
- Optioneel regenererbaar Koolstof Zeoliet filter
- Koolstoffilter inbegrepen
- Motor 90° draaibaar

Optionele accessoires

Schacht Wit
KCQAN.00#B
Schacht Zwart
KCQAN.00#N

Externe motoren
Zie lijst p. 205

Koolstof Zeoliet filter kit
Overzicht op p. 208

Wand - 55/85 cm
Motor en bediening
800 m³/h

Touch control
3 snelheden + boost

Anti-geur

Koolstof: type 6

Verlichting

Led 2x1,2 W (3200 K)

Energieklasse

A

Geluidsdruk niveau

Min. snelheid
46 dB(A)re1pW

Max. snelheid
58 dB(A)re1pW

Minimum afstand

van kookvlak

Gaskookplaat: 52 cm

Inductie kookplaat: 52 cm

Gewicht

55 cm versie: 17 kg

85 cm versie: 19 kg

Wand - 55 cm

Wit - 800 m³/h

VERSO55W

Wand - 55 cm

Zwart - 800 m³/h

VERSO55BL

Wand - 55 cm

Grijs - 800 m³/h

VERSO55G

Wand - 85 cm

Wit - 800 m³/h

VERSO85W

Wand - 85 cm

Zwart - 800 m³/h

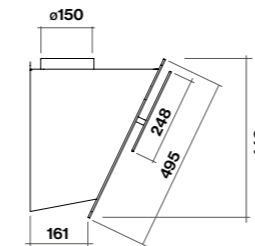
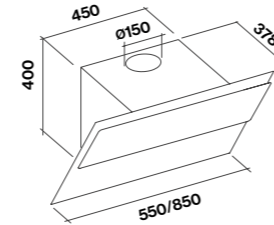
VERSO85BL

Wand - 85 cm

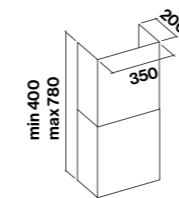
Grijs - 800 m³/h

VERSO85G

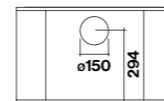
Zwart glas/Wit glas/Grijs glas



Zijaanzicht



Schacht optioneel



Achteraanzicht





Stream

- Geborsteld RVS (AISI 304)
- Elektronische bediening
- Led verlichting
- Air Falmec-filter voor gebalanceerde afzuiging
- Koolstoffilter inbegrepen

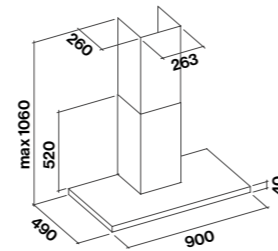
Optionele accessoires

Externe motoren
Zie lijst p. 205

Koolstof Zeoliet filter kit
Overzicht op p. 208

Wand – 90 cm
Motor en bediening
800 m³/h
Elektronische bediening
3 snelheden + boost
Anti-geur
Koolstof: type 3
Verlichting
Led 2x1,2 W (3200 K)
Energieklasse
B
Geluidsdruk niveau
Min. snelheid
49 dB(A)_{re1pW}
Max. snelheid
62 dB(A)_{re1pW}
Minimum afstand van kookvlak
Gaskookplaat: 60 cm
Elektrische kookplaat: 52 cm
Gewicht
17 kg

Wand – 90 cm
800 m³/h
STREAM90W3



reddot design award
winner 2010



Design Antoniazzi&Niolu

Rialto

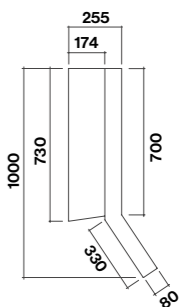
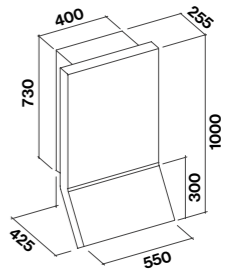
- Geborsteld RVS (AISI 304)
- Zwart afgewerkte zijpanelen
- Elektronische bediening
- Led verlichting
- Top filter, uitneembaar en wasbaar
- Koolstoffilter inbegrepen

Optionele accessoires

Externe motoren
Zie lijst p. 205

Wand – 55 cm
Motor en bediening
800 m³/h
Elektronische bediening
3 snelheden + boost
Anti-geur
Koolstof: type 6
Verlichting
Led 2x1,2 W (3200 K)
Sfeer verlichting Led
2 Led strips zijkant
2x2 W (5500 K)
Energieklasse
B
Geluidsdruk niveau
Min. snelheid
49 dB(A)_{re1pW}
Max. snelheid
59 dB(A)_{re1pW}
Minimum afstand van kookvlak
Gaskookplaat: 50 cm
Elektrische kookplaat: 52 cm
Gewicht
h 1000 versie: 23 kg

Wand – 55 cm – h 1000
RVS – 800 m³/h
RIALTO55W1





Mizar

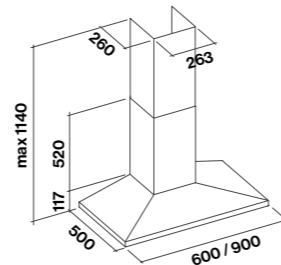
- Geborsteld RVS (AISI 304)
- Elektronische bediening
- Led verlichting
- Air Falmecc-filter voor een gebalanceerde afzuiging
- Koolstoffilter inbegrepen

Optionele accessoires

Externe motoren
Zie lijst p. 205

Wand – 60/90 cm
Motor en bediening
 800 m³/h
 Elektronische bediening
 3 snelheden + boost
Anti-geur
 Koolstof: type 3
Verlichting
 Led 2x1,2 W (3200 K)
Energieklasse
 B
Geluidsdruk niveau
Min. snelheid
 49 dB(A)_{re1pW}
Max. snelheid
 62 dB(A)_{re1pW}
Minimum afstand van kookvlak
 Gaskookplaat: 60 cm
 Elektrische kookplaat: 52 cm
Gewicht
 60 cm versie: 15 kg
 90 cm versie: 17 kg

Wand – 60 cm
 800 m³/h
MIZAR60W3
Wand – 90 cm
 800 m³/h
MIZAR90W3



Mercurio

- Geborsteld RVS
- Mechanische bediening
- Led Verlichting
- Metalen vet filter, Verwijderbaar en wasbaar
- Koolstoffilter inbegrepen

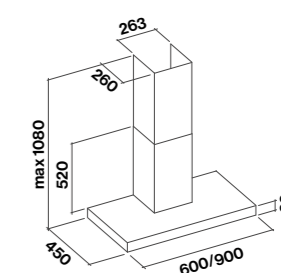
Optionele accessoires

Anti-geur filter
Filter: Koolstof Type 3
 103050107

Externe motoren
Zie lijst p. 205

Wand – 60/90 cm
Motor en bediening
 600 m³/h
 Elektronische bediening
 3 standen
Anti-geur
 Koolstof: type 3
Verlichting
 Led 2x1,2 W (3200 K)
Energieklasse
 C
Geluidsdruk niveau
Min. snelheid
 49 dB(A)_{re1pW}
Max. snelheid
 65 dB(A)_{re1pW}
Minimum afstand van kookvlak
 Gaskookplaat: 63 cm
 Elektrische kookplaat: 52 cm
Gewicht
 60 cm versie: 14 kg
 90 cm versie: 15 kg

Wand – 60 cm
 600 m³/h
MERC60W3
Wand – 90 cm
 600 m³/h
MERC90W3





Design. Inbouw.

Inbouwunits en vlakschermen, ingebouwd in de keukenkasten, garanderen ononderbroken lijnen en maximaliseren de beschikbare ruimte; zij zijn daarom aanbevolen in minimalistische ontwerpen en waar kastruimte nodig is.





Virgola

Virgola

- Geborsteld RVS of zwart mat gelakt staal
- Veiligheids glazen klep (helder) (rookglas bij zwarte versie)
- Elektronische bediening
- Led verlichting
- Metalen vetfilter, uitneembaar en wasbaar
- Koolstoffilter inbegrepen
- Motor is 90° draaibaar, voor achter afvoer

Optionele accessoires

Anti-geur filter
Filter Koolstof Zeoliet
KACL.961
Koolstof Zeoliet
KACL.960

Glasplaat 60 cm
KACL.106
Glasplaat 90 cm
KACL.107
Glasplaat 120 cm
KACL.108

Schacht
RVS Versie

Telescopische schacht
KCVJN.00#3
Telescopische schacht 120 mm
KCVJN.01#3

Zwart Mat Versie

Telescopische schacht
KCVJN.00#N
Telescopische schacht 120 mm
KCVJN.01#N

Inbouw
60/75/90/120 cm
Motor en bediening
600 m³/h
Elektronische bediening
3 snelheden
Anti-geur
Koolstof Zeoliet filter
Verlichting
Dynamische Led verlichting
60/75/90 cm
2x1,2 W (2700-5600 K)
120 cm
4x1,2 W (2700-5600 K)
Energieklasse
B
Geluidsdruk niveau
Min. snelheid
49 dB(A)_{re1pW}
Max. snelheid
65 dB(A)_{re1pW}
Minimum afstand van kookvlak
Gaskookplaat: 52 cm
Elektrische kookplaat: 52 cm
Gewicht
60 cm versie: 9 kg
75 cm versie: 11 kg
90 cm versie: 12 kg
120 cm versie: 14 kg

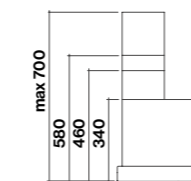
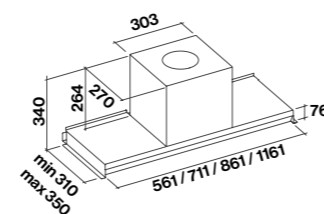
RVS versie

Inbouw – 60 cm
RVS – 600 m³/h
VIRGO60W3
Inbouw – 75 cm
RVS – 600 m³/h
VIRGO75W3
Inbouw – 90 cm
RVS – 600 m³/h
VIRGO90W3
Inbouw – 120 cm
RVS – 600 m³/h
VIRGO120W3

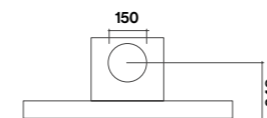
Zwart mat versie

Inbouw – 60 cm
Zwart – 600 m³/h
VIRGO60W3BL
Inbouw – 90 cm
Zwart – 600 m³/h
VIRGO90W3BL
Inbouw – 120 cm
Zwart – 600 m³/h
VIRGO120W3BL

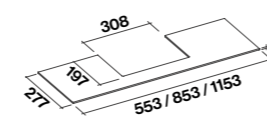
Zwart/RVS



Zijaanzicht met optionele schacht



Achteraanzicht



Glasplaat optioneel



Virgola Zwart



Move

- Geborsteld RVS (AISI 304)
- Zwart of wit veiligheidsglas
- Uitschuifbaar paneel
- Elektronische bediening
- Led verlichting
- Metalen vetfilter, uitneembaar en wasbaar
- Koolstof Zeoliet filter optioneel
- Optionele schacht
- Optionele onderplaat uit glas
- Motor is 90° draaibaar, voor achter afvoer

Optionele accessoires

- Glasplaat 60 cm**
KACL.106
- Glasplaat 90 cm**
KACL.107
- Glasplaat 120 cm**
KACL.108

Telescopische schacht

- KCVJN.00#3
- Telescopische schacht 120 mm**
KCVJN.01#3

Anti-geur filter

- Filter** Koolstof Zeoliet
KACL.961

Externe motoren

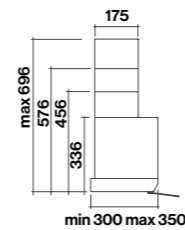
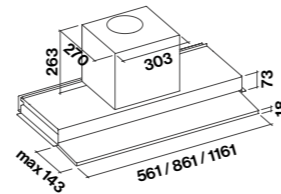
Zie lijst p. 205

Inbouw – 60/90/120 cm

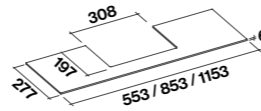
- Motor en bediening**
800 m³/h
Elektronische bediening
3 snelheden + boost
- Anti-geur**
Koolstof Zeoliet filter
- Verlichting**
Dynamische Led verlichting
60 cm
2x1,2 W (2700-5600 K)
90/120 cm
3x1,2 W (2700-5600 K)
- Energieklasse**
B
- Geluidsdruk niveau**
Min. snelheid
49 dB(A)re1pW
Max. snelheid
62 dB(A)re1pW
- Minimum afstand van kookvlak**
Gaskookplaat: 52 cm
Elektrische kookplaat: 52 cm
- Gewicht**
60 cm versie: 14 kg
90 cm versie: 17 kg
120 cm versie: 20 kg

Inbouw – 60 cm

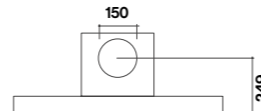
- Wit – 800 m³/h
MOVE60W
- Inbouw – 60 cm**
Zwart – 800 m³/h
MOVE60BL
- Inbouw – 90 cm**
Wit – 800 m³/h
MOVE90W
- Inbouw – 90 cm**
Zwart – 800 m³/h
MOVE90BL
- Inbouw – 120 cm**
Wit – 800 m³/h
MOVE120W
- Inbouw – 120 cm**
Zwart – 800 m³/h
MOVE120BL



Zijaanzicht met optionele schacht



Glasplaat optioneel



Achteraanzicht



Move Green Tech

- Geborsteld RVS (AISI 304)
- Nieuw Green Tech motor
- Zwart of wit veiligheidsglas
- Uitschuifbare plaat
- Elektronische bediening
- Led verlichting
- Metalen vetfilter, uitneembaar en wasbaar
- Koolstof Zeoliet filter optioneel
- Optionele schacht
- Optionele onderplaat uit glas
- Motor is draaibaar, naar achter afvoer

Optionele accessoires

- Anti-geur filter**
Filter Koolstof Zeoliet
KACL.961

Glasplaat 90 cm

KACL.107

Telescopische schacht

KCVJN.00#3

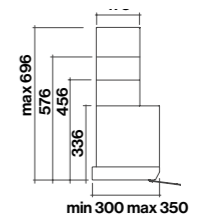
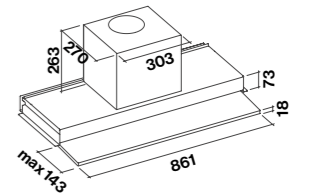
- Telescopische schacht 120 mm**
KCVJN.01#3

Inbouw – 90 cm

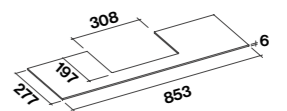
- Motor en bediening**
800 m³/h Green Tech
Elektronische bediening
3 snelheden + boost
- Anti-geur**
Koolstof Zeoliet filter
- Verlichting**
Dynamische Led verlichting
3x1,2 W (2700-5600 K)
- Energieklasse**
A++
- Geluidsdruk niveau**
Min. snelheid
48 dB(A)re1pW
Max. snelheid
62 dB(A)re1pW
- Minimum afstand van kookvlak**
Gaskookplaat: 52 cm
Elektrische kookplaat: 52 cm
- Gewicht**
17 kg

Inbouw – 90 cm

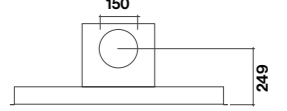
- Wit – 800 m³/h
MOVE90GRW
- Inbouw – 90 cm**
Zwart – 800 m³/h
MOVE90GRBL



Zijaanzicht met optionele schacht



Glasplaat optioneel



Achteraanzicht



Gruppo Incasso

- Geborsteld RVS (AISI 304)
- Randafzuiging
- Elektronische bediening
- Dynamische Led Verlichting
- Metalen vetfilter, uitneembaar en wasbaar
- Koolstoffilter inbegrepen

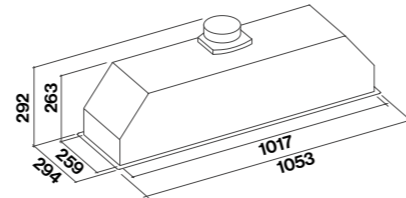
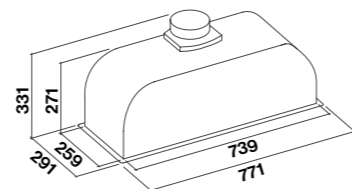
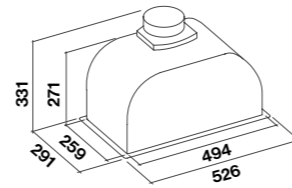
Optionele accessoires

Afstandsbediening
105080053

Externe motoren
Zie lijst p. 205

Inbouw – 50/70/105 cm
Motor en bediening
800 m³/h
Elektronische bediening 3 snelheden + boost
Filters geur
Koolstof: type 6
Verlichting
Dynamische Led Verlichting
50/70 cm
2x1,2 W (2700-5600 K)
105 cm
4x1,2 W (2700-5600 K)
Energieklasse
B
Geluidsdruk niveau
Min. snelheid
49 dB(A)re1pW
Max. snelheid
61 dB(A)re1pW
Minimum afstand van kookvlak
Gaskookplaat: 62 cm
Elektrische kookplaat: 52 cm
Gewicht
50 cm versie: 8 kg
70 cm versie: 10 kg
105 cm versie: 15 kg

Inbouw – 50 cm
800 m³/h
GRINC50
Inbouw – 70 cm
800 m³/h
GRINC70
Inbouw – 105 cm
800 m³/h
GRINC100



Uitsparing
50 cm: 506 mm x 262 mm
70 cm: 751 mm x 262 mm
105 cm: 1029 mm x 262 mm



Gruppo Incasso Green Tech

- Geborsteld RVS (AISI 304)
- Nieuw Green Tech motor
- Randafzuiging
- Elektronische bediening
- Led verlichting
- Metalen vetfilter, uitneembaar en wasbaar
- Nieuw koolstoffilter inbegrepen

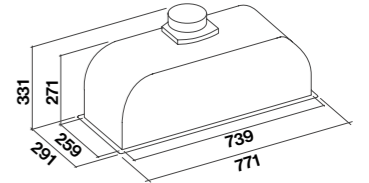
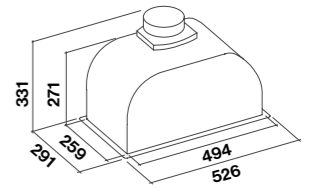
Optionele accessoires

Afstandsbediening
105080053

Externe motoren
Zie lijst p. 205

Inbouw – 50/70 cm
Motor en bediening
800 m³/h Green Tech
Elektronische bediening 3 snelheden + boost
Anti-geur
Koolstof: ø 192 mm
Verlichting
Dynamische Led verlichting
2x1,2 W (2700-5600 K)
Energieklasse
A+
Geluidsdruk niveau
Min. snelheid
47 dB(A)re1pW
Max. snelheid
61 dB(A)re1pW
Minimum afstand van kookvlak
Gaskookplaat: 62 cm
Elektrische kookplaat: 52 cm
Gewicht
50 cm versie: 8 kg
70 cm versie: 10 kg

Inbouw – 50 cm
800 m³/h
GRINC50GR
Inbouw – 70 cm
800 m³/h
GRINC70GR



Uitsparing
50 cm: 506 mm x 262 mm
70 cm: 751 mm x 262 mm



Gruppo Incasso Murano

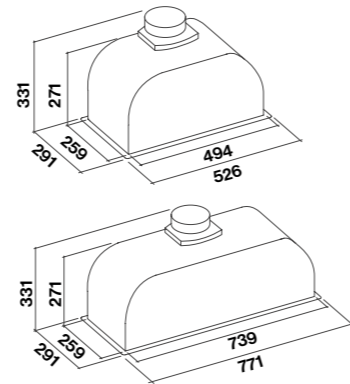
- Veiligheids, wit of zwart glas
- Randafzuiging
- Touch control + 24u-functie
- Led verlichting
- Metalen vetfilter, uitneembaar en wasbaar
- Koolstoffilter inbegrepen
- Afstandsbediening inbegrepen

Optionele accessoires

Externe motoren
Zie lijst p. 205

Inbouw – 50/70 cm
Motor en bediening
800 m³/h
3 standen + boost, touch control
Anti-geur
Koolstof: type 6
Verlichting
Dynamische Led verlichting
2x2,4 W (2700-5600 K)
Energieklasse
B
Geluidsdruk niveau
Min. snelheid
49 dB(A)re1pW
Max. snelheid
61 dB(A)re1pW
Minimum afstand van kookvlak
Gaskookplaat: 62 cm
Elektrische kookplaat: 52 cm
Gewicht
50 cm versie: 9 kg
70 cm versie: 11 kg

Inbouw – 50 cm
Wit - 800 m³/h
MURAN50
Inbouw – 70 cm
Wit - 800 m³/h
MURAN70
Inbouw – 50 cm
Zwart - 800 m³/h
MURAN50BL
Inbouw – 70 cm
Zwart - 800 m³/h
MURAN70BL



Uitsparing
50 cm: 506 mm x 262 mm
70 cm: 751 mm x 262 mm

Zwart/Wit



Gruppo Incasso Touch Vision

- Geborsteld RVS (AISI 304)
- Randafzuiging
- Ergonomische Touch Vision controle met kleurcodeerde snelheid
- Dynamische Led Verlichting
- Metalen vetfilter, afneembaar en wasbaar
- Koolstoffilter inbegrepen

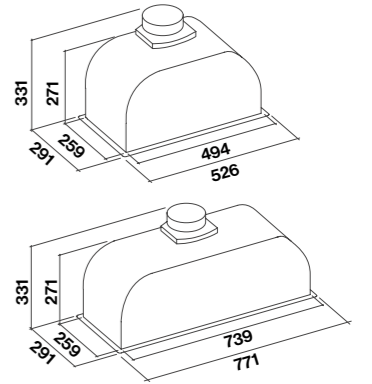
Optionele accessoires

Afstandsbediening
105080053

Externe motoren
Zie lijst p. 205

Inbouw – 50/70 cm
Motor en bediening
800 m³/h
Touch Vision control
3 spd + boost
Anti-geur
Koolstof: type 6
Verlichting
Dynamische Led verlichting
2x1,2 W (2700-5600 K)
Energieklasse
B
Geluidsdruk niveau
Min. snelheid
49 dB(A)re1pW
Max. snelheid
65 dB(A)re1pW
Minimum afstand van kookvlak
Gaskookplaat: 62 cm
Elektrische kookplaat: 52 cm
Gewicht
50 cm versie: 8 kg
70 cm versie: 10 kg

Inbouw – 50 cm
800 m³/h
GRINC50TV
Inbouw – 70 cm
800 m³/h
GRINC70TV



Uitsparing
50 cm: 506 mm x 262mm
70 cm: 751 mm x 262 mm



Professional.

De afzuigkap voor de haute cuisine.

Onze professionele kappen creëren een sfeer van professionaliteit in de thuiskeuken. Wattageiger motoren, hoge prestaties speciale filters en een collector voor oliën afgeleid van koken. Een mix van functies die typerend is voor de afzuigkappen in de beste restaurants afgestemd op de ruimtes en behoeften van een huiselijke omgeving.





Zeus Pro

- Geborsteld RVS (AISI 304)
- Olie collector
- Elektronische bediening
- Achterafvoer mogelijk
- Led verlichting
- Baffle filter

Optionele accessoires

Schacht
KCQAN.00#I

Externe motoren
Zie lijst p. 205

Wand – 90/120 cm
Motor en bediening

950 m³/h
Elektronische bediening
3 snelheden + boost

Metalen filters
Baffle

Verlichting

Led
90 cm: 3x1,2 W (3200 K)
120 cm: 4x1,2 W (3200 K)

Energieklasse

A

Geluidsdruk niveau

Min. snelheid
53 dB(A)_{re1pW}

Max. snelheid
64 dB(A)_{re1pW}

Minimum afstand

van kookvlak

Gaskookplaat: 63 cm

Elektrische kookplaat: 52 cm

Gewicht

90 cm versie: 25 kg
120 cm versie: 31 kg

Wand – 90 cm

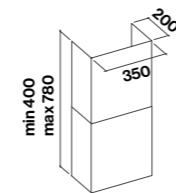
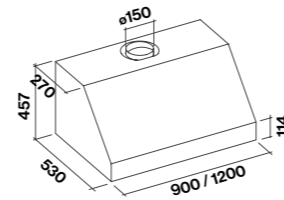
950 m³/h

ZEUS90W3P

Wand – 120 cm

950 m³/h

ZEUS120W3P



Schacht optioneel

Marte Pro

- Geborsteld RVS (AISI 304)
- Olie collector
- Elektronische bediening
- Led verlichting
- Baffle filter

Optionele accessoires

Externe motoren
Zie lijst p. 205

Wand – 90/120 cm
Motor en bediening

950 m³/h
Elektronische bediening
3 snelheden + boost

Metalen filters
Baffle

Verlichting

Led
90 cm: 3x1,2 W (3200 K)
120 cm: 4x1,2 W (3200 K)

Energieklasse

A

Geluidsdruk niveau

Min. snelheid
53 dB(A)_{re1pW}

Max. snelheid
64 dB(A)_{re1pW}

Minimum afstand

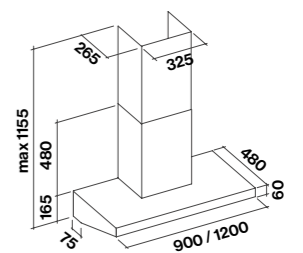
van kookvlak

Gaskookplaat: 60 cm

Elektrische kookplaat: 52 cm

Gewicht

90 cm versie: 28 kg
120 cm versie: 33 kg





Gruppo Incasso Pro

- Geborsteld RVS (AISI 304)
- Olie collector
- Elektronische bediening
- Led verlichting
- Baffle filter

Optionele accessoires

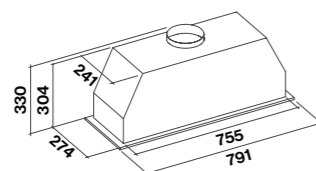
Afstandsbediening
105080053

Externe motoren
Zie lijst p. 205

Inbouw – 80 cm
Motor en bediening
950 m³/h
Elektronische bediening
3 snelheden + boost
Metalen filters
Baffle
Verlichting
Dynamische Led verlichting
4x1,2 W (2700-5600 K)

Energieklasse
B
Geluidsdruk niveau
Min. snelheid
53 dB(A)re1pW
Max. snelheid
64 dB(A)re1pW
Minimum afstand van kookvlak
Gaskookplaat: 60 cm
Elektrische kookplaat: 52 cm
Gewicht
13 kg

Inbouw – 80 cm
950 m³/h
GRINC80P



Uitsparing:
762 mm x 245 mm



Line Pro

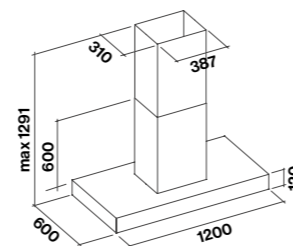
- Geborsteld RVS (AISI 304)
- Olie collector
- Elektronische bediening
- Led verlichting
- Baffle filter

Optionele accessoires

Externe motoren
Zie lijst p. 205

Eiland – 120 cm
Motor en bediening
950 m³/h
Elektronische bediening
3 snelheden + boost
Metalen filters
Baffle
Verlichting
Led 6x1,2 W (3200 K)
Energieklasse
B
Geluidsdruk niveau
Min. snelheid
53 dB(A)re1pW
Max. snelheid
64 dB(A)re1pW
Minimum afstand van kookvlak
Gaskookplaat: 63 cm
Elektrische kookplaat: 52 cm
Gewicht
42 kg

Eiland – 120 cm
950 m³/h
LINE120E3P



Technische opmerkingen: en accessoires.

Falmec afvoer mogelijkheden.

Keukenafzuiging vereist een nauwkeurige beoordeling van uw technische beperkingen, functionele behoeften en bepaalde esthetische vereisten. Naast een ruime keuze aan afzuigkappen biedt Falmec een reeks accessoires en oplossingen die maximale flexibiliteit garanderen in combinatie met de door u gewenste afzuigkap die steeds het beste resultaat garandeert.



Gids voor het kiezen van de afzuigkap.

Technische opmerkingen.

Kies de juiste kap.

De studie van de meest geschikte oplossing betekent een voorlopige beoordeling van de technische en esthetische beperkingen van de keuken waar het zal worden gebruikt, rekening houdend met meerdere variabelen.

Afstand van de kookplaat.

Het wordt geadviseerd om de minimale of maximale afstand tussen de kap en de kookplaat, te respecteren zoals aangegeven in de catalogus, hierop zijn natuurlijk uitzonderingen mogelijk.

Luchtstroom.

Een belangrijk punt om te controleren is de vereiste luchtstroom die normaal gesproken af hangt van de grootte van de ruimte en ook van de frequentie van gebruik van de kap. De juiste luchtstroom wordt verkregen door het volume van de te vermenigvuldigen ruimte x tien, of het aantal lucht wijzigingen aanbevolen per uur. Bijvoorbeeld voor een keuken van 4x4 m met een hoogte van 2,7 m, de volgende berekening moet worden toegepast: $(4 \times 4 \times 2,7) \times 10 = 432 \text{ m}^3/\text{h}$. Elke afzuigkap met een afzuigcapaciteit van $432 \text{ m}^3 / \text{h}$ zal voldoende ventilatie zijn.

Afmetingen.

Om echt effectief te zijn, dient de kap tenminste de breedte te beslaan van de kookplaat. Wij adviseren echter om een model te selecteren dat wel breder is dan de kookplaat (vooral in de geval van inductie kookplaten, waar rook dispersie groter is).

Randafzuiging.

Dampen worden getransporteerd langs de randen van het aanzuiggebied, hierdoor ontstaat een hogere snelheid van de luchtstroom en een effectieve afzuiging. Falmecc's rand afzuigings kappen zijn uitgerust met een stalen paneel met een geluidsabsorberend materiaal dat geluid vermindert. Dit paneel, gemakkelijk te verwijderen, helpt ook bij het schoonmaken.

Buizen en afvoer.

Een ander essentieel aspect is om afvoerbuizen te gebruiken met de juiste diameter, dit om vermindering van de prestaties en het verhogen van het geluid te voorkomen.

Luchtstroom weerstand.

De motor genereert een luchtstroom die passeert door een pijp, waarvan de wanden wrijving veroorzaken, dit leidt tot verminderde prestaties.

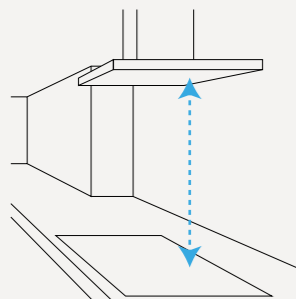
Voor een correcte installatie en optimaal functioneren, is het raadzaam:

- Gebruik buizen met gladde wanden en een diameter niet kleiner dan de aangeven maat.
- Vermijd te lange buizen (langer dan 7 m) en reduceer het aantal bochten tot een minimum.

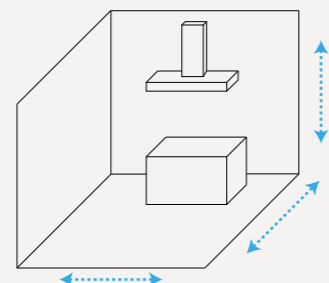
Het effect op de motor.

Ongeacht de positie van de motor (intern, op afstand geplaatst of aan de gevel), de verplaatste luchtstroom zal altijd hetzelfde zijn, afhankelijk van hoeveel de wrijving is in de afvoerbuizen. Er is een verschil in druk tussen wanneer het binnenkomt en de motor verlaat, maar het resultaat zal altijd hetzelfde zijn. Daarom zal het installeren van een externe motor (binnen of gevel) niet leiden tot een vermindering van prestatie.

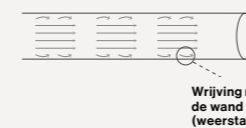
Afstand van de kookplaat.



Luchtstroom / luchtverplaatsing.



Wrijving met de wanden, die hangt af van de kenmerken van de kanalen (glad, ruw).



Tekening van een ronde buis waardoor luchtstroom circuleert

Wrijving door bochten in de leidingen.



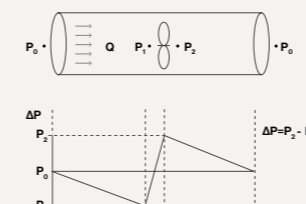
Tekening van een bocht van 90° waardoor de luchtstroom circuleert.

Wrijving door een verandering in het gedeelte van de kanalen (verschil in diameter).

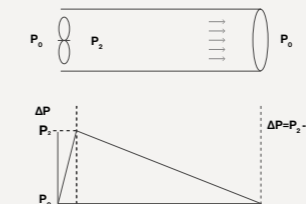


Tekening van een vernauwing in de buis waardoor de luchtstroom circuleert.

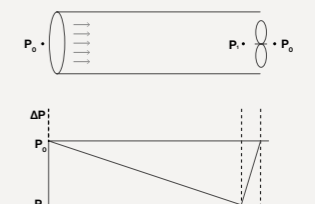
Gedrag van de luchtstroom met een externe motor onder het dak geïnstalleerd in tussenpositie.



Gedrag van de luchtstroom met een interne motor.



Gedrag van de luchtstroom met de motor aan het einde van de installatie.



Recirculatie of afvoer naar buiten?

Recirculatie of afvoer naar buiten?

Elk van de twee gebruiksmogelijkheden biedt functies waarmee u rekening moet houden bij het kiezen van uw kap:

Afvoer versie.

Afzuigkappen gebruiken een ventilator om dampen op te vangen, trekken dit door een metalen vetfilter en verwijderen ze uit de keuken samen met geur en vocht.

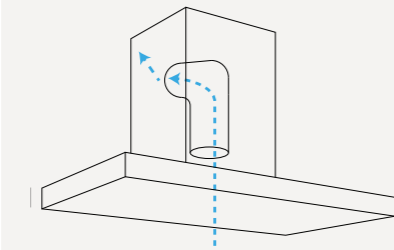
De voordelen van deze optie zijn:

- Verhoogde luchtstroom.
- Vocht wordt uit de keuken getransporteerd.
- Effectief, zelfs bij lage snelheden.
- Geen vaste kosten voor het vervangen van koolstoffilters.
- Minder geluid (mits de kap correct is geïnstalleerd).
- Geen extra kosten voor actieve koolstoffilters.

Nadelen:

- Installatie is complexer en mogelijk niet optimaal.
- Energie wordt verspild door lucht uit het huis te halen.
- Kan niet worden gebruikt in combinatie "passieve" energie-omgeving.

*Afzuigkap.
De lucht wordt door afvoerleidingen naar buiten geleid.*



Recirculatie versie.

Recirculatie afzuigkappen gebruiken een ventilator om dampen op te vangen, ze door een metalen vetfilter te trekken en naar een ander filter te brengen die geuren elimineert. De schone lucht wordt opnieuw in de kamer geblazen. Recirculerende afzuigkappen werken meestal met behulp van verschillende filtercycli, die een langere tijd nodig hebben. Het is daarom raadzaam om de kap na het koken langer ingeschakeld te laten (vergeleken met afzuigkappen met afvoer naar buiten).

De voordelen van deze optie zijn:

- Eenvoudige installatie en flexibiliteit bij de keuze van de kap.
- Er is geen extra structureel werk vereist.
- Merkbare energiebesparing door behoud van energie in de huiselijke omgeving (vermijdt verspilling).

Nadelen:

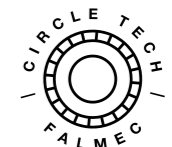
- Vocht veroorzaakt door kookdampen wordt niet geëlimineerd.
- Traditionele koolstoffilters moeten vaak worden vervangen.
- Over het algemeen zijn filteroplossingen merkbaar luidruchtiger, vanwege de ongecontroleerde uittreding van lucht.
- Het afzuigrendement wordt verminderd door traditionele koolstoffilters te gebruiken die de luchtstroom gedeeltelijk blokkeren.

Filter innovaties .

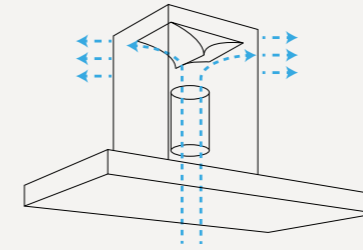
Onze aandacht voor het milieu en energiebesparing, in combinatie met onze aandacht voor de luchtkwaliteit in huiselijke omgevingen, heeft ertoe geleid dat Falmecc heeft geïnvesteerd in het onderzoek naar en de ontwikkeling van innovatieve luchtbehandelingsoplossingen. Deze oplossingen lossen de problemen van traditionele filteroplossingen grotendeels op en vormen een echt alternatief voor afzuigkappen.

E.ion System 

Carbon.Zeo 



*Recirculatie afzuigkap.
De lucht gaat door een actieve koolstoffilter en wordt gezuiverd om daarna weer in de ruimte geblazen te worden.*



Motoren.

Interne motoren



800 m³/h Motor

Ontworpen en ontwikkeld om luchtdynamica en bijgevolg de prestaties te optimaliseren, heeft de 800 m³/h-motor een uitstekende afzuigcapaciteit en biedt tegelijkertijd een uitstekende energie-efficiëntie (klasse A). Het resultaat is een uiterst stabiele en perfect uitgebalanceerde motor, dankzij de dubbele ondersteuning. De schaal is gemaakt met een bepaald type hars met mineraalgehalte: een innovatief materiaal dat sterkte en stevigheid garandeert en lawaai vermindert.



Slim motor (apart bestellen voor plafonduits en Down Draft)

Dit is een motor met compacte afmetingen die ruimte bespaart en waarmee geïntegreerde afzuigkappen in extreem kleine ruimtes kunnen worden geïnstalleerd. Het garandeert uitstekende prestaties en uitstekende afzuigcapaciteit dankzij het gebruik van een uiterst efficiënte dubbele motor. Het is met name geschikt voor geïntegreerde modellen in een verlaagd plafond of in de keuken, zoals in het Down Draft model.

950 m³/h High Performance Motor

De 950 m³/h High Performance-motor biedt nog meer vermogen om een superieure afzuigcapaciteit te garanderen. Deze motor wordt gebruikt in de Professional-collectie, een reeks die is ontworpen om professionele prestaties te bieden in een huiselijke omgeving.



Slim Motor 800 m³/h voor plafonduits
KACL.782#49F

Slim Motor 800 m³/h voor Down Draft:
KACL.784#46F

Green Tech Motor

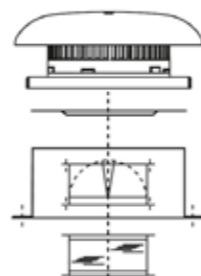
Ontworpen en ontwikkeld om luchtdynamica en bijgevolg de prestaties te optimaliseren, heeft de 800 m³/h-motor een uitstekende afzuigcapaciteit en biedt tegelijkertijd een uitstekende energie-efficiëntie (klasse A). Het resultaat is een uiterst stabiele en perfect uitgebalanceerde motor, dankzij de dubbele ondersteuning. De schaal is gemaakt met een bepaald type hars met mineraalgehalte: een innovatief materiaal dat sterkte en stevigheid garandeert en lawaai vermindert.



Platdak motor

Dak ventilator 1170 m³/h met centrifugaal waaier, met laag profiel en horizontale uitblaas.

Opties:
Opstand voor plat of schuin dak
Terugslagklep
*Technische gegevens op aanvraag



Accessoires.

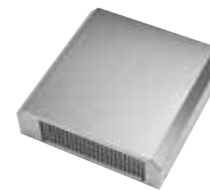
Externe motoren.

Een motor op afstand is de juiste keuze als u het geluid van uw kap wilt verminderen door de geluidsbron te verwijderen, zonder afbreuk te doen aan de extractieprestaties. Kies tussen een motor die in uw huis is geplaatst (motor op afstand / onder het dak) of een motor die op een buitenmuur is geïnstalleerd (gevel motor).

Als de afzuigkap al een motor heeft, kan deze voor de installatie worden verwijderd. Toepassing van een externe motor heeft zin bij langere afvoerkanalen. Vraag voor toepassing hiervan onze adviseurs.

Gevel motoren.

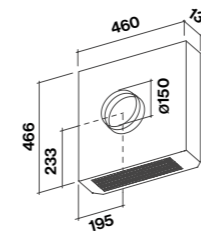
Falmec gevel motoren vallen op door hun compacte afmetingen, superieure efficiëntie en installatie gemak. Ze zijn verkrijgbaar als afzonderlijke onderdelen en zijn compatibel met alle modellen afzuigkappen met 800m³/h motoren.



Externe motor - buiten
1.000 m³/h

1.000 m³/h motor kit.
7 meter aansluitkabel.
Geschikt voor modellen met een 800 m³/h motor.

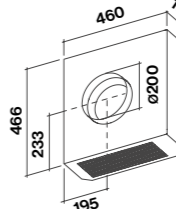
KACL.786#41F



Externe motor - buiten
1.500 m³/h

1.500 m³/h motor kit.
7 meter aansluitkabel.
Geschikt voor modellen met een motor van 800 m³/h. Gelieve een diameter van 200 mm te gebruiken.

KACL.796#4AF



Externe motor Binnen unit

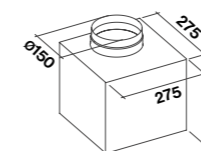
Deze units zijn beschikbaar als los onderdeel voor alle modellen van afzuigkappen uitgerust met 800 m³/h-motoren. Ze kunnen onder het dak of in een willekeurige ruimte in het huis worden geïnstalleerd.



Externe motor - binnen
950 m³/h

Externe binnen motor 950 m³/h. 7 meter stuurkabel. Geschikt voor modellen met 800 m³/h motor.

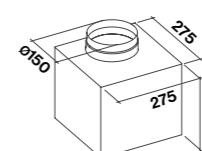
KACL.798#41F



Externe motor - binnen
1.100 m³/h

Externe binnen motor 1.100 m³/h. 7 meter stuurkabel. Geschikt voor modellen met 800 m³/h motor.

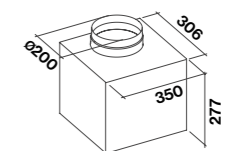
KACL.770#41F



Externe motor - binnen
1.300 m³/h

Externe binnen motor 1.300 m³/h. 7 meter stuurkabel. Geschikt voor modellen met 800 m³/h motor. Gelieve een diameter van 200 mm te gebruiken.

KACL.797#4AF



Filters.

Metalen vetfilters.



Metalen filters.

Het anti-vetfilter dient voor het opvangen van kookvet. Falmec-metaalfilters zijn ontworpen om een uitstekende vetopname te garanderen. Ze hebben een interne meerlaagse aluminium structuur die is samengesteld uit gegolfd gaas (om het filteroppervlak te maximaliseren). Het frame en de externe mesh zijn gemaakt van Scotch Brite roestvrij staal, een materiaal dat na verloop van tijd zijn perfecte glans behoudt.



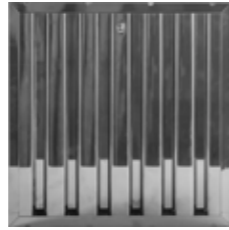
Top Filters.

TOP vetfilters behouden de hoge retentieprestaties van de metalen filters met toevoeging van een "schaakbord" buitenframe in Scotch Brite RVS met een glad oppervlak dat het schoonmaken vergemakkelijkt en zorgt tegelijkertijd voor strakke uitstraling.



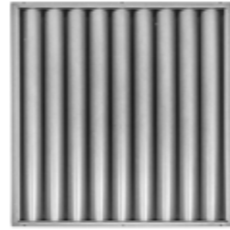
AirFalmec gebalanceerd filter systeem.

Druk en luchtsnelheid zijn hoger in de zones die zich dicht bij de motor bevinden. Hierdoor is de zuigWattage geconcentreerd in deze zones. De perifere zones rondom de motor hebben echter minder zuigWattage. Hierdoor verminderen de algemene prestaties van de afzuigkap. De Airfalmec-filter heeft echter een nieuw design, waardoor de druk en snelheid verdeeld worden over heel de filter. Hierdoor hebben alle zones in de afzuigkap een grote zuigWattage.



Professionele Baffle filters.

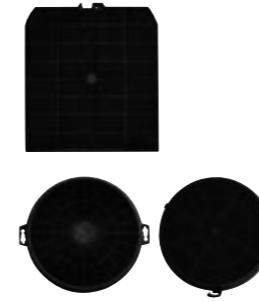
Baffle-filters zijn standaard in alle afzuigkappen uit de Professional-collectie. Overgenomen uit de wereld van professionele catering, zorgt hun unieke krasstructuur dat oliën en dampen worden gecondenseerd en gekanaliseerd in een geschikte houder die gemakkelijk kan worden verwijderd en gereinigd.



No-Drop metalen filters.

No-Drop-filters maken gebruik van innovatieve technologie die het probleem oplost van vloeistoffen die druipen als kookdampen condenseren, een onplezierig en veel voorkomend verschijnsel, vooral bij inductiekookplaten. Deze in de lengte aangebrachte metalen filters hebben kruisende lamellen en zijn ontworpen om kookdampen te laten condenseren zodat ze kunnen worden gekanaliseerd en verzameld in een geschikte opvangbak. Bovendien wordt het oppervlak van de filters behandeld met een speciale coating die de vorming van druppels gecondenseerde kookdampen voorkomt. Deze zitten vast en worden gelijkmatig over het oppervlak verdeeld.

Anti-geur filters.



Actief koolstoffilters.

Koolstoffilters kunnen worden geïnstalleerd in alle afzuigkappen die als recirculatie uitvoering worden gebruikt. De actieve koolstof absorberen geuren die worden veroorzaakt door het koken. Aangezien de filters in de loop van de tijd minder efficiënt worden, wordt vervanging tenminste om de vier maanden aanbevolen.

Type 3 (rechthoek)
cod. 103050107

Type 2 (rond)
cod. 103050102 (paar)

Type 6 (rond)
cod. 103050091 (paar)

Green Tech (rond)
cod. 103050093 (paar)



Gecombineerd High Performance Filter.



Was in de vaatwasser met uw gebruikelijke reinigingsmiddel bij een temperatuur van maximaal 65 ° C, indien mogelijk zonder andere inhoud. Na het wassen, regenereer het filter in de oven bij 100 ° C gedurende 10 minuten.



Koolstof Zeoliet Filters.

Carbon.Zeo

Koolstof. Zeo-filters maken gebruik van natuurlijke materialen zoals actieve kool en zeoliet, een mineraal van vulkanische oorsprong met een micro poreuze kristallijne moleculaire structuur die dampen en onaangename geuren absorbeert. Bij contact met de stroom van dampen geeft zeoliet warmte af, waardoor het vocht door koken wordt verminderd. Het Koolstof. Zeo gecombineerde filter heeft een gegarandeerde minimale levensduur van 3 jaar, maar zal naar verwachting 5 jaar meegaan onder normale gebruiksomstandigheden. We raden aan dat het om de 18 maanden wordt geregenereerd door het gedurende twee uur in een oven op 200 ° C te plaatsen. Koolstof. Zeo-technologie filtert uitgaande lucht en elimineert niet alleen onaangename geuren, maar ook vocht uit kookdampen door het gebruik van natuurlijke mineralen zoals actieve koolstof en zeoliet.



E.ion-systeem ionisatie lamp.

E.ionSystem

Nieuwe ionisatie lampen dienen om de 5 jaar vervangen te worden. Voor vervang informatie, zie het instructieboekje.

code 2x 105040271

Recirculatie innovatie.

Koolstof.Zeoliet technologie.

Koolstof.Zeo-filters maken gebruik van natuurlijke materialen zoals actieve kool en zeoliet, een mineraal van vulkanische oorsprong met een micro poreuze kristallijne moleculaire structuur die dampen en onaangename geuren absorbeert. Bij contact met de stroom van dampen geeft zeoliet warmte af, waardoor het vocht door koken wordt verminderd. Het Koolstof.Zeo gecombineerde filter heeft een gegarandeerde minimale levensduur van 3,5 jaar, maar zal naar verwachting 5 jaar meegaan onder normale gebruiksomstandigheden.

We raden aan dat het om de 18 maanden wordt geregenereerd door het gedurende twee uur in een oven op 200 °C te plaatsen. Koolstof.Zeo technologie filtert uitgaande lucht en elimineert niet alleen onaangename geuren, maar ook vocht uit kookdampen door het gebruik van natuurlijke mineralen zoals actieve koolstof en zeoliet.



Plafond.



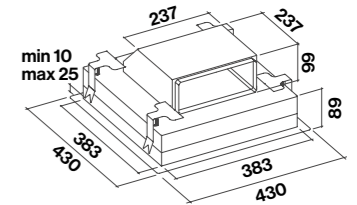
Plafond filter unit.

Dit onderdeel zorgt ervoor dat alle Falmec plafond units geschikt te maken zijn voor recirculatie. De afgezogen lucht wordt gekanaliseerd, gefilterd en teruggebracht naar de ruimte. Deze unit wordt samen met de plafondunit in het verlaagde plafond gemonteerd, passend in harmonie met de rest van de keuken. Deze oplossing combineert esthetische elegantie met uitstekende filterprestaties met een Koolstof.Zeo filter, en zorgt tegelijkertijd voor aanzienlijke energiebesparingen.

Carbon.Zeo

Verder is deze kit, die kan worden ingebouwd in het verlaagde plafond, harmonieus geïntegreerd in de keuken omgeving dankzij het wit gelakt stalen frame en het wit binnen paneel van satijn glas.

Filter unit
KACL.939#BF
Filter vervanging
KACL.928



Uitsparing
396 mm x 396 mm

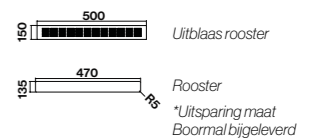
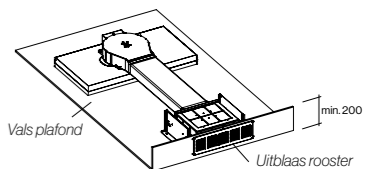
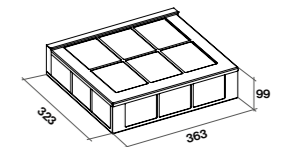


Koolstof. Zeo plafondunit filter met verticale uitblaas.

Met deze accessoire kunnen alle Falmec-plafondunits worden gebruikt als recirculatie, alleen in combinatie met de Slim-motor die verticaal in het plafond gemonteerd wordt.

Carbon.Zeo

Filter unit
KACL.953#BF
Filter vervanging
KACL.931



Uitsparing
470 mm x 135 mm

Wand.

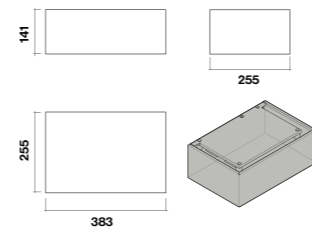


Filter unit voor schuine modellen.

Een nieuw product dat is ontworpen om de prestaties van schuine afzuigkappen die in de recirculatiemodus zijn geïnstalleerd, te verbeteren. Kan worden geïnstalleerd op het bovenste deel van de volgende modellen: Quasar, Flipper (geen NRS), Tab, Prisma, Verso. Dit accessoire kan ook worden gebruikt met eerder geïnstalleerde kappen om de prestaties te verbeteren. De unit is gemaakt van roestvrij staal (AISI 304) voor langdurig gebruik en om schoonmaken te vergemakkelijken.

Carbon.Zeo

Filter unit
RVS
KACL.941
ZWART
KACL.958#NF
Filter vervanging
KACL.943



Accessoires.



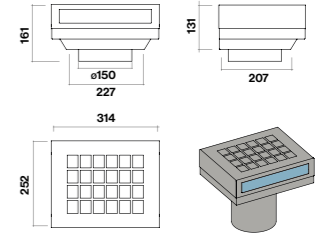
Inbouw/Wand.

Filter unit voor inbouw units

Een nieuwe filter kit ontworpen om de efficiëntie van afzuiging en recirculatie te verbeteren in alle inbouwunits. Koolstof. Zeo-filters, door het gebruik van natuurlijke mineralen zoals actieve kool en zeoliet, garanderen uitstekende resultaten bij het filteren en verminderen tegelijkertijd het vocht dat wordt veroorzaakt door kookdampen.

Carbon.Zeo

Filter unit
KACL.950
Filter vervanging
KACL.934



Eiland.

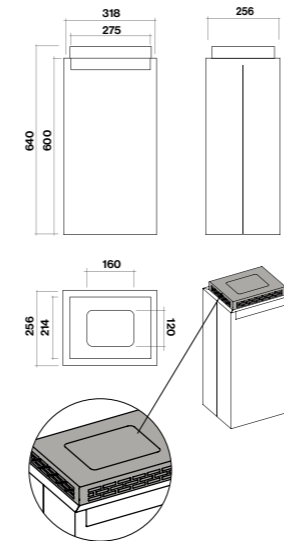


Filter unit voor eilandmodellen.

Een nieuwe filter kit ontworpen om de efficiëntie van afzuiging en recirculatie te verbeteren in alle Falmec eiland afzuigkappen. Koolstof. Zeo-filters, door het gebruik van natuurlijke mineralen zoals actieve kool en zeoliet, garanderen uitstekende resultaten bij het filteren en verminderen tegelijkertijd het vocht dat wordt veroorzaakt door kookdampen.

Carbon.Zeo

Filter unit
KACL.949#IF
Filter vervanging
KACL.934



Plint filter.

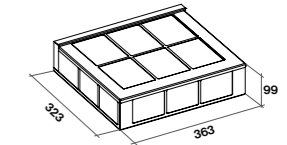


Plint filter.

De plint filter oplossingen zijn uitgerust met Koolstof. Zeo-technologie en worden onder de keukenplint geïnstalleerd om de filtercapaciteit van geïntegreerde kookoplossingen van Falmec te verbeteren.

Carbon.Zeo

Klein plint filter unit
KACL.930
Filter vervanging
KACL.931

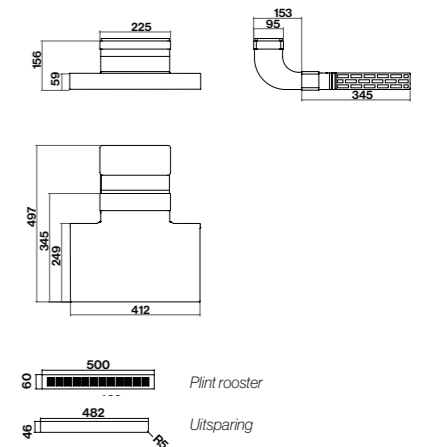


Plint Slim filter unit (h60 mm)



Deze oplossing is ontworpen om de beste filterprestaties te bereiken, zelfs in keukens met een sokkel met een verminderde hoogte van slechts 6 cm. De oplossing maakt gebruik van filtratietechnologie met cellulaire koolstof, wat een levensduur van 5 jaar oplevert. We raden aan dat u het filter eenmaal per jaar opnieuw activeert door het gedurende een uur in de oven op 160° C te plaatsen. Het filter kan tot 5 keer worden gereactiveerd.

Plint Slim filter unit h60 mm
KACL.951
Filter vervanging
KACL.952
Plint rooster
KACL.955



Overzicht recirculatie filters.

Model	Koolstoffilters (Filter vervanging)	Koolstof Zeoliet	
		Filtering kit	Filter vervanging
Alba	-	KACL.939#BF	KACL.928
		KACL.953#BF	KACL.931
Altair	103050091 (type 6)	-	-
Aura	-	-	KACL.935
Built-in	103050102 (type 2)	-	-
Cielo	-	-	KACL.935
Collection Mirabilia	103050091 (type 6)	-	-
Dama	-	-	KACL.944
Elios	103050091 (type 6)	-	-
Elle	-	-	KACL.961
Eolo E.ion	-	-	101078810
Europa	103050107 (type 3)	-	-
Exploit	103050107 (type 3)	-	-
Flipper	103050091 (type 6)	KACL.941	KACL.943
Flipper Green Tech	103050093	KACL.941	KACL.943
Flipper NRS	101078897	-	-
Gr. Incasso (600 m³/h)	103050102 (type 2)	-	-
Gr. Incasso (800 m³/h)	103050091 (type 6)	KACL.950	KACL.934
Gr. Incasso Green Tech	103050093	KACL.950	KACL.934
Gr. Incasso Murano	103050091 (type 6)	KACL.950	KACL.934
Gr. Incasso No-Drop	103050091 (type 6)	KACL.950	KACL.934
Gr. Incasso NRS	-	-	KACL.961
Gr. Incasso Touch Vision	103050091 (type 6)	KACL.950	KACL.934
Laguna	103050091 (type 6)	-	-
Levante	-	-	KACL.944
Light	-	-	KACL.964
Loop	-	-	KACL.944
Luce (Eiland)	103050107 (type 3)	-	-
Luce (Wand)	103050107 (type 3)	-	KACL.948#IF
Lumen (Eiland 90)	103050107 (type 3)	KACL.949#IF	KACL.934
Lumen (Eiland 120)	103050107 (type 3)	KACL.949#IF	KACL.934
Lumen (Wand 90)	103050107 (type 3)	-	KACL.948#IF
Lumen (Wand 120)	103050107 (type 3)	-	KACL.948#IF
Lumen Eiland 175	103050107 (type 3)	-	-
Lumen Eiland 175 NRS	-	-	KACL.961
Lumière E.ion	-	-	101078810
Lumen NRS	-	-	KACL.961
Lumina NRS	-	-	KACL.961
Mare E.ion	-	-	101078810
Mira (Eiland)	103050091 (type 6)	-	-
Mira (Wand)	103050107 (type 3)	-	-
Mira Wit/Zwart	103050091 (type 6)	-	-
Mizar	103050107 (type 3)	-	KACL.948#IF
Move/Move Green Tech	-	-	KACL.961
Nube	-	KACL.939#BF	KACL.928
		KACL.953#BF	KACL.931
Nuvola Led 140	-	KACL.939#BF	KACL.928
		KACL.953#BF	KACL.931

Model	Koolstoffilters (Filter vervanging)	Koolstof Zeoliet	
		Filtering kit	Filter vervanging
Nuvola Led 90	-	KACL.939#BF	KACL.928
		KACL.953#BF	KACL.931
Plane (Eiland)	103050107 (type 3)	KACL.949#IF	KACL.934
Plane (Wand)	103050107 (type 3)	-	KACL.948#IF
Plane Green Tech (Eiland)	103050107 (type 3)	KACL.949#IF	KACL.934
Plane No-Drop	-	-	KACL.961
Plane Green Tech (Wand)	103050107 (type 3)	-	KACL.948#IF
Plane NRS / Plane Zwart NRS	-	-	KACL.961
Plane Top	103050107 (type 3)	-	-
Plane Wit/Zwart (Eiland)	103050107 (type 3)	-	-
Plane Wit/Zwart (Wand)	103050107 (type 3)	-	-
Polar	103050091 (type 6)	-	-
Polar Wit/Zwart	103050091 (type 6)	-	-
Polar Light	103050091 (type 6)	-	-
Polar X	103050091 (type 6)	-	-
Prisma	103050091 (type 6)	KACL.941	KACL.943
Quasar	103050091 (type 6)	KACL.941	KACL.943
Quasar Green Tech	103050093	KACL.941	KACL.943
Quasar Top	103050091 (type 6)	KACL.941	KACL.943
Rialto	103050091 (type 6)	-	-
Rubik E.ion	-	-	101078810
Sirio	-	KACL.939#BF	KACL.928
		KACL.953#BF	KACL.931
Skema	-	KACL.939#BF	KACL.928
		KACL.953#BF	KACL.931
Soffio	-	KACL.944	-
Sophie	-	KACL.944	-
Spazio	-	KACL.944	-
Stella	-	KACL.939#BF	KACL.928
		KACL.953#BF	KACL.931
Stream	103050107 (type 3)	-	KACL.948#IF
Tab	103050091 (type 6)	-	-
Twister E.ion	-	-	101078810
Vega	-	-	KACL.944
Verso	103050091 (type 6)	KACL.941	KACL.943
Verso NRS	KACL.959	-	-
Vetra	-	-	KACL.944
Virgola/Virgola Zwart Evolution	-	-	KACL.961
Virgola No-Drop	-	-	KACL.961
Virgola NRS	-	-	KACL.961
Zenith NRS	-	-	KACL.961
Zephiro E.ion	-	-	101078810

Schacht verlenging.

Voor keukens met bijzonder hoge plafonds biedt Falmecc een oplossing waarmee u de maximale aanbevolen afstand tussen de kap en de kookplaat kunt handhaven zonder afbreuk te doen aan een elegant esthetisch resultaat. Kies uit verschillende verlengschachten.



H 700 Wand.

Lumen - Mizar - Plane Plane
Green Tech
Stream - Luce
KACL.510#I

Exploit - Plane Top
KACL.510#X

Lumina NRS - Plane NRS
Flipper NRS
Plane No-Drop
KACL.570#I

Mirabilia
KACL.575#I

H 1200 Eiland.

Lumen - Lumen Isola 175
Plane - Plane Green Tech
Luce - Plane No-Drop
KACL.557#I

Exploit - Plane Top
KACL.557#X

Mirabilia 85
KACL.553#I

Lumina NRS - Plane NRS
KACL.572#I

Elle
KACL.557#N

Plane Wit
KACL.557#B

H 960 Wand.

Lumen - Mizar - Plane
Plane Green Tech
Stream - Luce
KACL.512#I

Exploit - Plane Top
KACL.512#X

Lumina NRS - Plane NRS
Flipper NRS
KACL.571#I

Mirabilia
KACL.576#I

Plane Wit
KACL.512#B

Plane Zwart
KACL.512#N

Verdeler voor recirculatie modellen.

De verdeler (recirculatie afzuigkappen) maakt een betere verdeling van de lucht mogelijk, optimaliseert de luchtstroom en vermindert de turbulentie, wat vaak een oorzaak van lawaai is. Het is alleen geschikt voor modellen met 800 m³/h motoren, uitgerust met standaard koolstoffilters (type 3 of 6).

Cappa	KACL.400	KACL.866	KACL.864	KACL.865
Altair		•		
Collection Mirabilia		•		
Europa		•		
Exploit		•	•	
Flipper				•
Flipper Green Tech				•
Flipper NRS	•			
Luce (Eiland)		•		
Luce (Wand)			•	
Lumen (Eiland 90)		•		
Lumen (Eiland 120)		•		
Lumen (Wand 90)			•	
Lumen (Wand 120)			•	
Lumen Eiland 175		•		
Lumina NRS	•			
Mira (Eiland/Wand)		•		•
Mira Wit/Zwart		•		
Mizar			•	
Plane (Eiland)		•		
Plane (Wand)			•	
Plane Green Tech (Eiland)		•		
Plane Green Tech (Wand)			•	
Plane NRS	•			
Plane Top			•	
Plane Wit/Zwart (Eiland)		•		
Plane Wit/Zwart (Wand)			•	
Prisma				•
Quasar				•
Quasar Green Tech				•
Quasar Top				•
Stream			•	
Tab			•	
Verso				•
Verso NRS	•			
Zenith NRS	•			



Geluidsdemper NRS
KACL.400



Eiland.
KACL.866



Wand.
KACL.864



Wand.
KACL.865

Afvoermateriaal.

Afvoerbuis vlak
KACL.352 220x90x1200



Ronde buis
KACL.358 ø150x1200
KACL.340 ø200x1200



Rond / rechthoekige hoek
KACL.371 ø150/220x90



Verbindingsstuk rond naar rechthoekig
KACL.376 ø150/220x90



Rechthoekig verbindingstuk
KACL.356 220x90



Rond verbindingstuk
KACL.380 ø150
KACL.342 ø200



Rechthoekige horizontale hoek
KACL.367 220x90



Klem voor flexibele afvoerslang
KACL.364 ø150



Ronde hoek
KACL.391 ø150



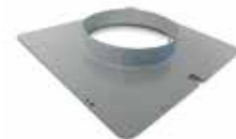
Verloopstuk
KACL.343 ø150/ø200
103040201 ø125/ø150



Rechthoekige verticale hoek
KACL.369 220x90



Flexibele afvoerslang, uitrekbaar tot 3m
KACL.360 ø150 x 800-3000



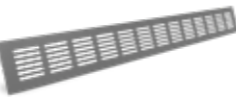
Flens voor krachtigere motoren (1500 - 1300 m³/h)
KACL.396 ø200



Klem voor vlakke afvoerbuis
KACL.362 220x90



Buitenmuurrooster (plastic)
KACL.348 ø125/ ø150



Uitblaas rooster voor plint h60 mm
KACL.955 500x60

Gebruik en onderhoud.

Afstandsbediening.

Om alle plafondmodellen op maximaal te kunnen gebruiken, biedt Falmecc een gratis afstandsbediening met een display waarmee u de verschillende functies van de kap kunt bedienen.

105080053

Inschakelen en gebruik.

We raden aan dat u de afzuigkap een paar minuten voordat u begint te koken, inschakelt en dat u deze enkele minuten nadat u klaar bent, uitschakelt. Dit garandeert de maximale efficiëntie bij het afzuigen van kookdampen en stoom.

Beschrijving afstandbediening.	
	UP Schakel de motor in en verhoog de snelheid van 1 naar 4. De vierde snelheid werkt slechts een paar minuten per keer.
	DOWN Verlaag de snelheid en schakel de motor uit.
	LICHT AAN-UIT Schakel licht aan / uit.
	TIMER AAN Schakel de motor na 15 minuten automatisch uit. De functie wordt automatisch gedeactiveerd als u drukt op de motor knop
	Connectie actief

Onderhoud.

De interne kanalen moeten eenmaal per jaar worden schoongemaakt. De filters hebben een andere procedure nodig: voor metalen vetfilters volstaat een cyclus in de vaatwasser bij 45 ° C. Dit moet worden gedaan wanneer nodig. Standaard koolstoffilters moeten

om de vier maanden worden vervangen. Hoogwaardige koolstoffilters moeten in de vaatwasser worden gewassen bij een temperatuur niet hoger dan 65 ° C, zonder andere voorwerpen. Na het wassen moeten ze 20 minuten in de oven op 80 ° C worden gereactiveerd. Koolstof. Zeoliet-filters moeten worden gereactiveerd in de oven op 150 ° C gedurende ongeveer een uur elke 18 maanden. Ze moeten om de 3,5 jaar worden vervangen. Ioniserende elementen moeten om de 5 jaar worden vervangen.

RVS schoonmaken.

Falmecc gebruikt alleen materialen van de hoogste kwaliteit om haar afzuigkappen te maken. Om deze reden is het belangrijk om voor hen te zorgen met behulp van de meest geschikte producten, om een perfecte afwerking en langdurig gebruik te garanderen. Voor modellen gemaakt in roestvrij staal heeft Falmecc speciale reinigingsdoekjes gemaakt die uw kap extra glans geven. Ze zijn geïmpregneerd met een speciale mix van oliën die voorkomen dat vuildeeltjes worden afgezet en vingerafdrukken voorkomen, waardoor een schone, glanzende afwerking ontstaat. De afzuigkap kan eenvoudig worden gewassen met warm water en een neutraal reinigingsmiddel. Eenmaal droog, veegt u eenvoudigweg af met Magic Steel-doekjes in de richting van de borsteling, poets met een zachte doek (nog steeds in de richting van de afwerking) en laat drogen.

Magic Steel doekjes voor rvs oppervlaktes

KACL.815 (doos 10 stuks)



Installatie mogelijkheden plafondunits.

Falmec-plafondunits garanderen elegantie, minimalisme en superieure afzuig-efficiëntie (in zowel afvoer- als recirculatie modus) met behulp van de meest geschikte motor en exclusieve Carbon. Zeo-plafond filtersets. De oplossingen van Falmec zijn intelligent en flexibel, waardoor de installatie eenvoudig is.

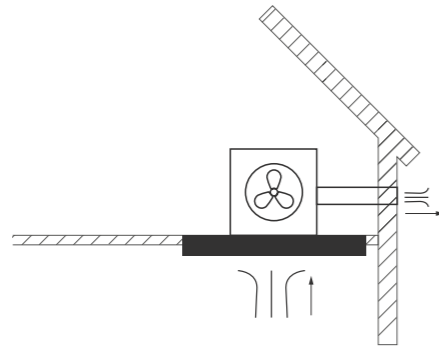


Bekijk onze installatie video over de plafondunit, afvoer versie.



Bekijk onze installatie video over de plafondunit, recirculatie versie.

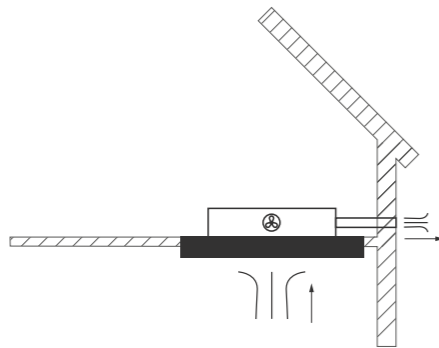
Montage op afzuigkap.



Motor gemonteerd op de kap.

•KACL.798#41F - 950 m³/h
 •KACL.770#41F - Brushless 1100 m³/h
 Gebruik met Ø 150 buis

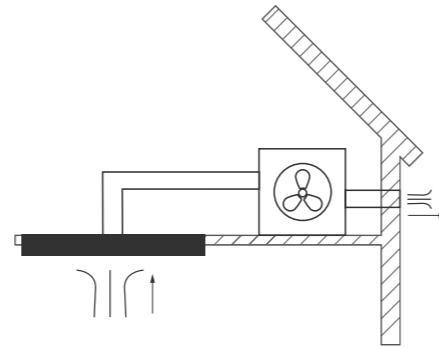
•KACL.797#4AF - 1300 m³/h
 Gebruik met Ø200 buis en flens (KACL.396)



Slim motor gemonteerd op de kap.

•KACL.782#49F - Slim 800 m³/h
 Gebruik met 220x90 platte buis

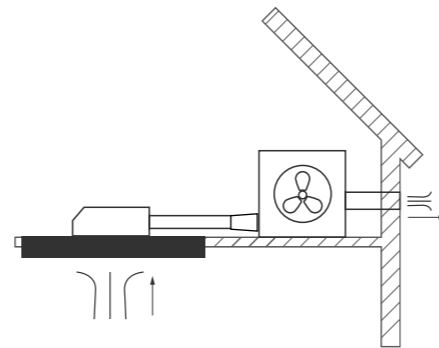
Montage binnen extern.



Externe motor met rond kanaal.

•KACL.798#41F - 950 m³/h
 •KACL.770#41F - Brushless 1100 m³/h
 Gebruik met Ø 150 buis

•KACL.797#4AF - 1300 m³/h
 Gebruik met Ø200 buis en flens (KACL.396)



Externe motor met plat kanaal.

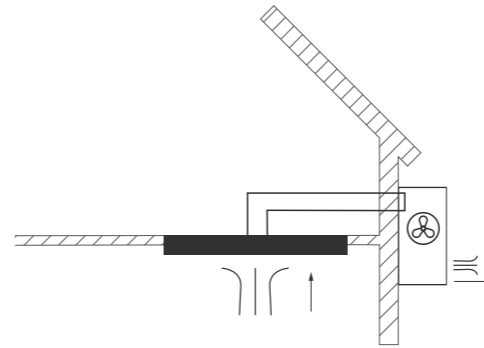
•KACL.798#41F - 950 m³/h
 •KACL.770#41F - Brushless 1100 m³/h
 Gebruik met 220x90 platte buis

•KACL.797#4AF - 1300 m³/h
 Gebruik met 220x90 platte buis en flens (KACL.396)

Belangrijk: als platte kanalen worden gebruikt. Heb je KACL.789 en KACL.376 connectors nodig.

Plafondunit Installatie opties

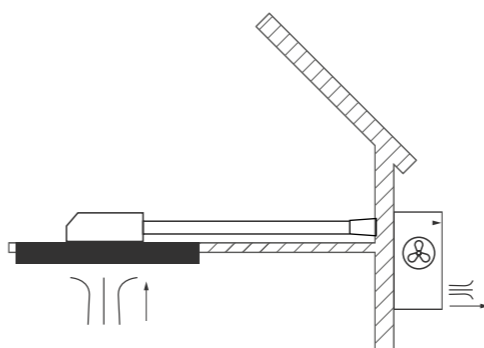
Gevel motor.



Gevel motor met ronde buis.

•KACL.786#41F - 1000 m³/h
 Gebruik met Ø 150 buis

•KACL.796#4AF - 1500 m³/h
 Gebruik met Ø200 buis en flens (KACL.396)



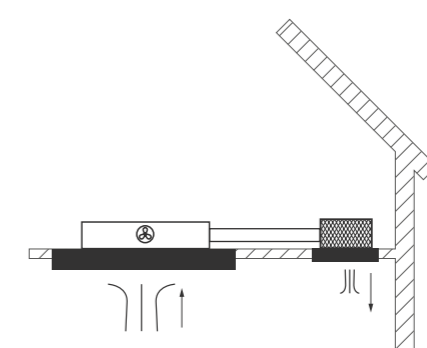
Gevel motor met plat kanaal.

•KACL.786#41F - 1000 m³/h
 Gebruik met 220x90 platte buis

•KACL.796#4AF - 1500 m³/h
 Gebruik met Ø200 buis en flens (KACL.396)

Belangrijk: als platte kanalen worden gebruikt. Heb je KACL.789 en KACL.376 connectors nodig.

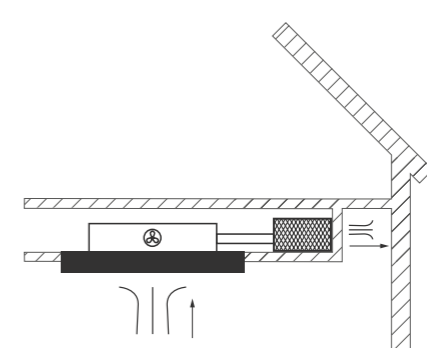
Recirculatie unit.



Slim motor met Koolstof. Zeo filter unit

•KACL.782#49F - Slim 800 m³/h
 Gebruik met 220x90 platte buis

•KACL.939#BF - Carbon.Zeo Filter Kit



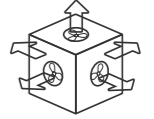
Slim motor met verticaal Koolstof. Zeo filter unit.

•KACL.782#49F - Slim 800 m³/h
 Gebruik met 220x90 platte buis

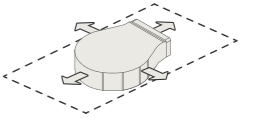
•KACL.931#BF
 Verticaal Koolstof. Zeo filter kit

Aanpasbare uitblaas richting.

Standaard motor 5 richtingen
5 directions

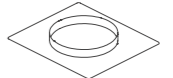


Slim motor unit
4 richtingen
(afhankelijk van motor positie)

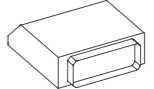


Aansluitingen / Connectors.

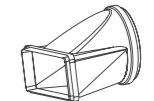
Flens
KACL.396
ø200



Connector
KACL.789
220x90 mm

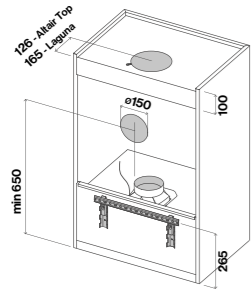


Rond / plat verloop
KACL.376
ø150 / 220x90 mm

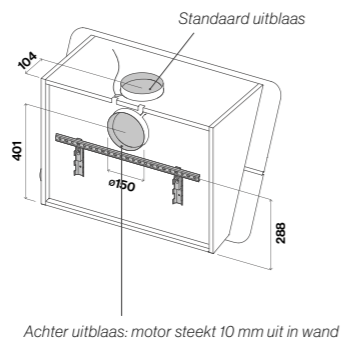


Technische tekeningen.

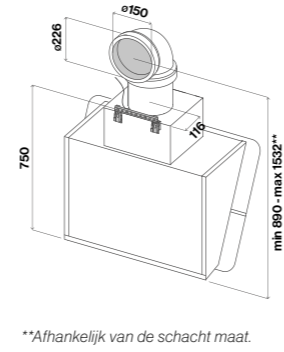
Altair - Laguna.



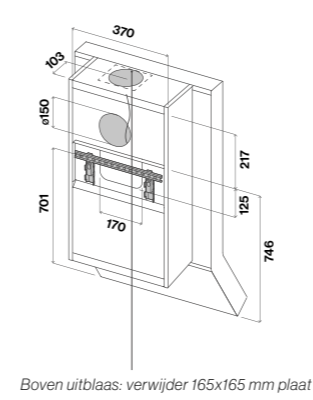
Flipper - Flipper Green Tech.



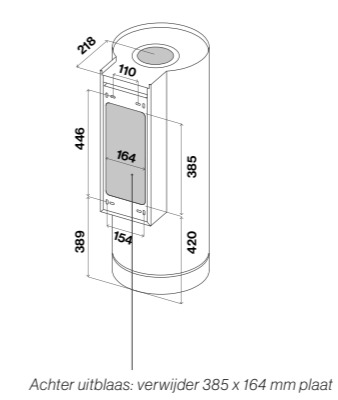
Flipper NRS.



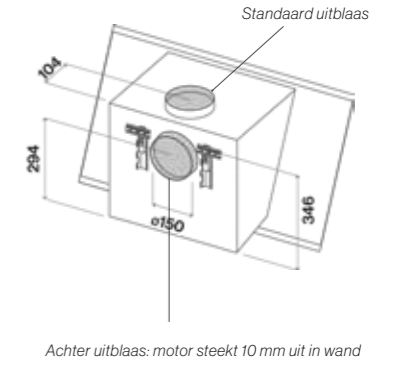
Rialto h100.



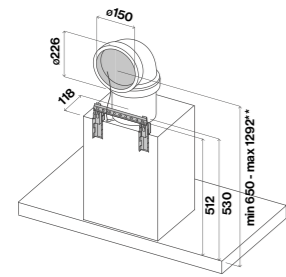
**Polar - Polar Light
Polar Wit/Zwart.**



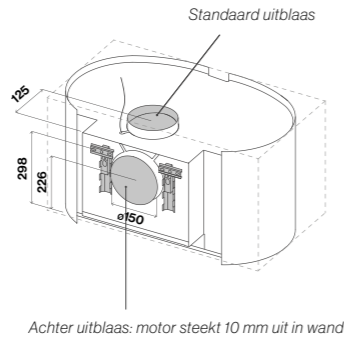
Verso.



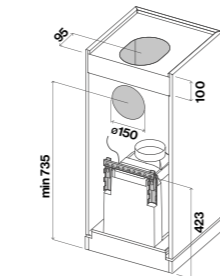
Lumina NRS - Plane NRS.



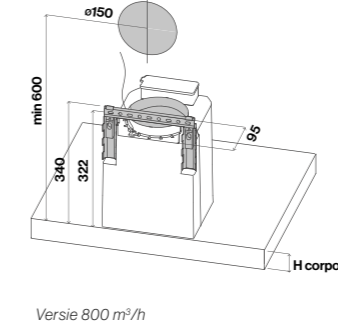
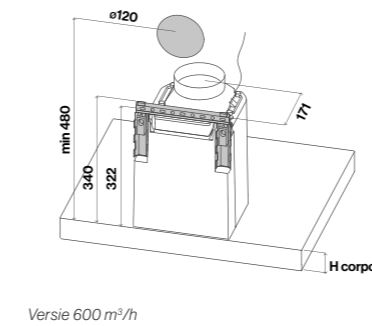
Mirabilia Round.



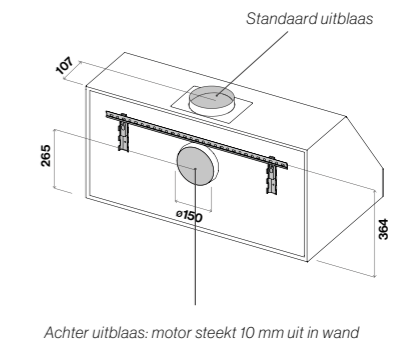
Mira.



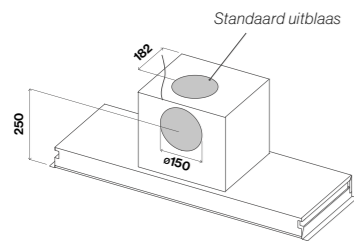
**Exploit - Mizar - Plane - Plane Top
Luce - Plane Wit/Zwart - Plane Green Tech.**



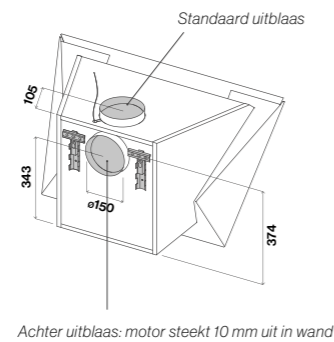
Zeus Pro.



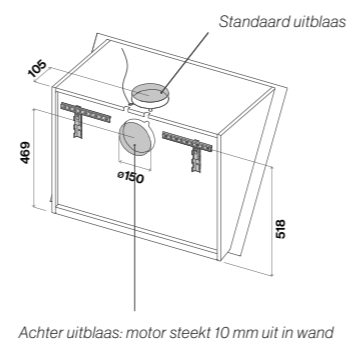
Move - Virgola.



Prisma.



**Quasar - Quasar Top
Quasar Green Tech.**



Voor andere technische informatie over product installatie, bezoek www.falmecc.nl

Life inspired.

Falmec verwerpt alle aansprakelijkheden voor enige onjuistheden in deze catalogus die te wijten zijn aan tekstuele fouten of kopieerfouten. Deze catalogus vervangt alle vorige versies. Product- en prijswijzigingen voorbehouden. Adviesverkoopprijzen zijn indicatief en inclusief BTW 21%.

Falmec Spa behoudt zich hierbij het recht voor om - op elk ogenblik en zonder voorafgaande kennisgeving - alle technische, esthetische en functionele aanpassingen aan de producten te maken die zij nodig acht voor hun verbetering.

Modellen, afbeeldingen en technische oplossingen die in deze catalogus worden gepresenteerd worden beschermd door industriële eigendomsrechten.

De afdrukprocedure biedt niet altijd een trouwe reproductie van de tinten en materialen van het origineel.

Deze catalogus is de exclusieve eigendom van Falmec Spa. Alle rechten voorbehouden. Enige vorm van totale of gedeeltelijke reproductie van deze catalogus is ten strengste verboden.

Life inspired.



Life inspired.

Falmec Nederland B.V.

Vennestraat 24
2161 LE Lisse
+31(0)252 74 50 99
info@falmec.nl
www.falmec.nl
www.falmec-webshop.nl

Falmec S.p.A

via dell'Artigianato, 42 z.i.
31029 Vittorio Veneto
Treviso — Italy
info@falmec.com
www.falmec.com

Credits

Photo
Contratti Company
Eye Studio
Nudesign
Lalavatriceblu

Stylist
Vanda Gemino
Eye Studio

Copy
Daniele Varelli
Claim Brand Industry

Graphic design
Designwork

Falmec Nederland B.V.

Vennestraat 24
2161 LE Lisse
+31(0)252 74 50 99
info@falmec.nl
www.falmec.nl
www.falmec-webshop.nl

Falmec S.p.A

via dell'Artigianato, 42 z.i.
31029 Vittorio Veneto
Treviso — Italy
info@falmec.com
falmec.com