



België

PRIJSLIJST 2024

Keramiekkleuren

Glanskleuren



01 Wit Alpin



R1 Wit Alpin CeramicPlus



T2 Wit Alpin Anti-Bac CeramicPlus



R3 Pergamon CeramicPlus

Matte kleuren

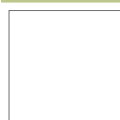

RW Stone White CeramicPlus TitanGlaze

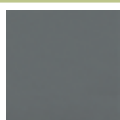

i4 Graphite CeramicPlus TitanGlaze



AM Almond CeramicPlus TitanGlaze



R7 Pure Black CeramicPlus TitanGlaze

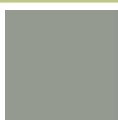

R8 Morning Green CeramicPlus TitanGlaze

BiColour



BCW8 Rust

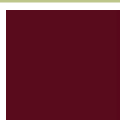

BCS9 Bordeaux



BCT0 Powder



BCW9 Indian Summer

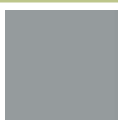

BCT7 French Linen

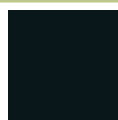

BCT8 Coal Black



BCS4 Deep Ocean



BCS6 Frozen



BCS8 Sage Green



BCS7 Forest

O.novo Kids in twee kleuren



BC9A Ocean Blue



BCP5 Sunshine Yellow



9A Ocean Blue



P5 Sunshine Yellow



P4 Cherry Red



9B Ocean Blue/Sunshine Yellow



9C Ocean Blue/Sunshine Yellow/Cherry Red

O.novo Kids accessoirekleuren

Cap-kleuren







96 Star White





Metalen oppervlakken



61 Chrome

Legenda

-  geschikt voor 3-gats armatuur, middelste kraangat doorgestoken
-  geschikt voor 2 3-gats armaturen, middelste kraangaten doorgestoken
-  geschikt voor 3-gats armatuur, 3 kraangaten doorgestoken
-  geschikt voor 1-gats armatuur, kraangat doorgestoken
-  geschikt voor 2 1-gats armaturen, kraangaten doorgestoken
-  zonder kraangat (kraangaten voorgestoken)







-  met overloopgat
-  met verdeckte overloop
-  zonder overloop (bij modellen zonder overloopfunctie moet een niet afsluitbare afvoerplug worden gebruikt)
-  geschikt voor 1-gat armatuur, kraangat links doorgestoken, rechts voorgestoken
-  geschikt voor 1-gat armatuur, kraangat rechts doorgestoken, links voorgestoken

Pictogrammen





Sanitair

-  **AntiBac** Antibacteriële keramiek
-  **Titan Ceram** TitanCeram: hoogwaardig keramiek voor de subtiële vormgeving van wastafels
-  **SmartFix** Verdeckte bevestiging voor sifonkap
-  **SupraFix 3.0** Verdeckte bevestiging voor closet
-  **SupraFix compact** Verdeckte bevestiging voor closet compact en comfort
-  **ViFix** ViFix
-  **ViClean** ViClean douche-wc
-  ViClean afstandsbediening
-  **ViConnect** WC-Element
-  **ViFresh** ViFresh: geïntegreerde frisheidsoplossing voor het toilet
-  **ViFlow** ViFlow Af- en overloopstelsysteem
-  **Combi-Pack** packset
-  **Direct Flush** WC, zonder spoelrand
-  **Twist Flush** Toilet: spoeltechniek met de natuurlijke kracht van werwend water
-  **Twist Flush[e]** Toilet: spoeltechniek met werveltechnologie voor een revolutionaire prijs
-  **Slim Seat** SlimSeat: stijlvolle closetzitting
-  WC: vario-afvoerbocht
-  WC: vario-afvoerbocht
-  WC: vario-afvoerbocht
-  Met waterbesparingssysteem AQUAREDUCT: spoelwaterhoeveelheid 4,5 / 3 liter
-  **Pro Detect 2** Prodetect 2 - Radargestuurde spoeling voor urinoirs
-  1,0L Spoelwaterbehoefte 1,0 liter, voor urinoirs
-  Verstelbare spoelstroom smookklep















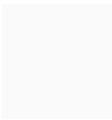











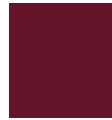







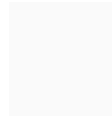
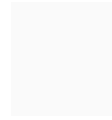







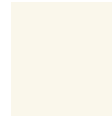

Badmeubel

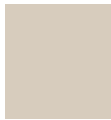
-  **Express Delivery** Deze producten zijn standaard uit voorraad leverbaar, af magazijn.
-  **+Sound** Spiegel met sound systeem
-  **Bluetooth** Bluetooth
-  **XL** Onderkast: hoogte 520 mm
-  **XXL** Onderkast: hoogte 590 mm
-  **zigbee** Slimme lichtregeling

Wellness

-  Whirlpool systemen techniek: bereikbaar via
-  Whirlpool systemen techniek: besturingskast
-  Whirlpool systemen techniek: randbediening
-  **Quaryl®** Materiaal: Quaryl®

Meubelkleuren

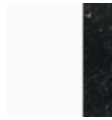
|  Frontkleur |  Corpuskleur |  Afdekplaat-/Wastafelblad-kleur |  Binnenkleur schap Finion | | | | |
|---|--|--|---|---|--|---|--|
| 1 = Glass White Matt  FINION | 2 = Glass Black Matt  FINION | 3 = Botticino  ANTAO | AA = White Oak  COLLARO SUBWAY 3.0 | AB = Black Oak  COLLARO SUBWAY 3.0 | AF = Soft Green  COLLARO SUBWAY 3.0 | AH = Wine Red  COLLARO SUBWAY 3.0 | DH = Glossy White  COLLARO LEGATO SUBWAY 2.0 VENTICELLO |
| FP = Glossy Grey  COLLARO LEGATO SUBWAY 2.0 VENTICELLO | GF = Glossy White Lacquer  ANTAO FINION | GK = Anthracite Matt Lacquer  ANTAO FINION | GM = Olive Matt Lacquer  FINION | GN = Walnut Veneer  FINION | HB = Peony Matt Lacquer  FINION | HF = Gold Matt Lacquer  FINION | HG = Midnight Blue Matt Lacquer  ANTAO FINION |
| HJ = Silk Grey Matt Lacquer  ANTAO FINION | HK = Stone Grey Matt Lacquer  ANTAO | HL = Leaf Green Matt Lacquer  ANTAO | HM = Warm Walnut  ANTAO | HN = Honey Oak  ANTAO | MS = White Matt  ARCHITECTURA COLLARO LEGATO SUBWAY 2.0 VENTICELLO | MT = White Matt Lacquer  ANTAO FINION | PC = Oak Veneer  FINION |
| PD = Black Matt Lacquer  ANTAO FINION LEGATO SUBWAY 2.0 | R = Glass Silver Grey  SUBWAY 2.0 | RH = Kansas Oak  ARCHITECTURA AVENTO COLLARO LEGATO SUBWAY 3.0 VENTICELLO | RK = Stone Oak  AVENTO COLLARO LEGATO SUBWAY 3.0 VENTICELLO | S = Glass White  SUBWAY 2.0 | VE = Brilliant White  AVENTO SUBWAY 3.0 | VF = Pure White  SUBWAY 3.0 | VG = Truffle Grey  LEGATO SUBWAY 2.0 |
| VH = Arizona Oak  AVENTO COLLARO LEGATO SUBWAY 2.0 SUBWAY 3.0 VENTICELLO | VJ = Nordic Oak  ARCHITECTURA AVENTO COLLARO LEGATO SUBWAY 2.0 SUBWAY 3.0 VENTICELLO | VK = Soft Grey  LEGATO SUBWAY 2.0 | VL = Volcano Black  AVENTO COLLARO SUBWAY 3.0 VENTICELLO | VM = Taupe  COLLARO SUBWAY 3.0 VENTICELLO | VN = Cashmere Grey  COLLARO SUBWAY 3.0 VENTICELLO | VQ = Marine Blue  COLLARO SUBWAY 3.0 | VR = Graphite  AVENTO COLLARO SUBWAY 3.0 |
| VS = White  ARCHITECTURA | VT = Grey  ARCHITECTURA | Walnut/Grey-White Marble  HOMMAGE | White Matt Lacquer/Black Marble  HOMMAGE | | | | |

INHOUDSOVERZICHT

INSTRUCTIE

| | |
|------------------------------------|---|
| Badkamerkeramiek & Badkamermeubels | 2 |
| Wellness | 2 |

ALGEMENE INFORMATIE

| | |
|-----------------------------|------------|
| Algemene verkoopvoorwaarden | 5-6 |
| BiColour | 13 |
| TwistFlush | 15, 337 |
| Hygiene Kampioen | 16 |
| Pictogrammen | zie omslag |
| Legenda | zie omslag |
| SupraFix 3.0 | 17 |
| Belangrijke opmerkingen | 3-4 |

INFORMATIE OVER HET ASSORTIMENT

| | |
|------------------------------------|---|
| Badkamerkeramiek & Badkamermeubels | 7 |
| Wellness | 8 |
| Kranen | 9 |

ZOEKOVERZICHT

| | |
|------------------------------------|---------|
| Badkamerkeramiek & Badkamermeubels | 722-724 |
| Wellness | 725-727 |
| Kranen | 728 |

OVERZICHTEN

| | |
|--|-------|
| AntiBac | 18 |
| Express Delivery | 19 |
| Kleurenoverzicht Sanitair | 10-11 |
| Overzicht van kleuren en modellen - Wellness | 12 |

| | |
|------------------------------------|----|
| BADKAMERKERAMIEK & BADKAMERMEUBELS | 23 |
|------------------------------------|----|

| | |
|---------|-----|
| DOUCHEN | 399 |
|---------|-----|

| | |
|---------------------------|-----|
| BADEN & WHIRLPOOLSYSTEMEN | 443 |
|---------------------------|-----|

| | |
|--------|-----|
| KRANEN | 624 |
|--------|-----|

INSTRUCTIE VOOR HET GEBRUIK VAN DEZE PRIJZLIJST

Algemeen

De inhoudsopgave aan het begin biedt een overzicht van de opbouw van de prijslijst als geheel.

De prijslijst bestaat uit de volgende onderdelen:

- Algemeen gedeelte
- Badkamerkeramiek & Badkamermeubels
- Douchen
- Baden & Whirlpoolsystemen
- Kranen

In het algemene gedeelte krijgt u overkoepelende informatie over onderwerpen als assortimentswijzigingen, algemene verkoopvoorwaarden, etc. Alle aandachtsvelden vindt u onder "Algemeen" in de inhoudsopgave.

De hoofdstukken Badkamerkeramiek & badkamermeubels, Douches, Baden & whirlpoolsystemen en Kranen hebben dezelfde opbouw. Ze beginnen met een inhoudsopgave die een overzicht biedt van de inhoud van het desbetreffende hoofdstuk. Dan volgt een overzicht van de diverse producten en aansluitend komen alle collecties aan bod.

Het trefwoordenregister bevindt zich helemaal achterin de prijslijst.

Productsegment – Sanitair en badmeubilair

De diverse collecties staan in alfabetische volgorde.

Op de introductiepagina van elke collectie vindt u overkoepelende informatie die betrekking heeft op de collectie als geheel, bijv. de verkrijgbare kleuren. Houd er rekening mee dat niet altijd alle kleuren voor elk model verkrijgbaar zijn. De beschikbare kleurcombinaties zijn te vinden op de desbetreffende productpagina's.

Binnen de collecties worden de afzonderlijke producten in een vaste volgorde gepresenteerd: wastafels, fonteinen, bidets, wc's, urinoirs, meubilair.

In het schema onder elk artikel vindt u productspecifieke informatie als artikelnummer, prijs, kleur, uitvoering etc., alsmede bijpassend toebehoren.

Houd er a.u.b. rekening mee dat de closetzittingen bestaan uit door en door gekleurd Duroplast en niet verkrijgbaar zijn in CeramicPlus.

De bijbehorende kleurcodes voor de producten zijn te vinden in de voettekst. Bij bestelling van een door u gewenst artikel dient u voor alle in het artikelnummer voorkomende variabelen (bijv. "XX") een kleurcode te plaatsen (bijv. R1).

Voor sommige artikelen is het mogelijk om een gedecoreerde variant te bestellen (zie vermelding '1' achter het artikelnummer).

De meerprijzen voor de decors zijn eveneens te vinden in de voettekst. Daar is de desbetreffende toeslag vermeld, alsook de kleur die als uitgangspunt dient voor de prijs waarbij de toeslag moet worden opgeteld.

Productsegment – Wellness

Het productsegment Wellness is onderverdeeld in de volgende categorieën:

- Douchen (Quaryl en acryl)
- Baden & Whirlpoolsystemen

De diverse collecties staan in alfabetische volgorde.

De bijbehorende kleurcodes voor de producten zijn te vinden op het overzicht van kleuren en modellen of op het tabblad. Vervang bij uw bestelling steeds de variabele "XX" aan het einde van het artikelnummer door de gewenste kleuridentificatie.

Een aantal douchevloeren kan worden besteld met VILBOgrip, waarmee gladde vloeren van acryl anti-slip worden gemaakt. Het bijbehorende bestelnummer is te vinden bij het desbetreffende product.

Met behulp van de rechter uitklappagina's kunt u inbouwsystemen, toebehoren, panelen etc. voor baden met of zonder whirlpoolsysteem bestellen.

Diverse vrijstaande baden kunnen worden besteld in tweekleurenlook. Nadere informatie en het bijbehorende bestelformulier is te vinden op het daartoe horende bestelformulier

Met behulp van de juiste uitklapbare pagina's kunt u installatiesystemen, accessoires, panelen, enz. voor baden met of zonder whirlpoolsysteem bestellen.

BELANGRIJKE AANWIJZINGEN

Sanitair en Meubels

Algemeen

Met het verschijnen van deze prijslijst vervallen alle andere prijslijsten. Deze prijslijst gaat in per 1 april 2024. Kleur- en maatafwijkingen stemmen overeen met de gebruikelijke toleranties. Assortiment-, model- en kleurwijzigingen voorbehouden. Nadruk of vermenigvuldiging op welke wijze dan ook, is niet toegestaan zonder uitdrukkelijke toestemming van Villeroy & Boch.

Prijsinformatie

De vermelde prijzen zijn richtprijzen en bestemd voor de sanitair vakhandel, ze zijn zonder BTW, in euro's en geldig vanaf 01.04.2024. Deze richtprijzen vormen de basis voor de uiteindelijke prijsbepaling die individueel met de klant wordt overeengekomen. Dit is niet de door de fabrikant aanbevolen verkoopprijs (RRP), deze kan namelijk afwijken van de factuuratieprijs. Eventuele (prijs)wijzigingen en druk-/ zeffouten voorbehouden. Aan foutief opgegeven prijzen en uitvoeringen kunnen geen rechten ontleend worden.

De prijzen van alle wastafelmodellen en bidets hebben uitsluitend betrekking op het keramiek. Alle afgebeelde handdoekhouders, armaturen en zeepdispensers zijn niet in deze prijzen inbegrepen. In de prijzen van meubels en meubelementen is het keramiek niet inbegrepen.

Keramiek

Het keramiek van Villeroy & Boch is vanwege zijn uitzonderlijke kwaliteit bestand tegen temperatuurschommelingen door koud en warm water of door stoom. Het heeft een glad, dicht en nagevoelbaar oppervlak dat bestand is tegen in het huishouden gebruikelijke zuren en logen. Bij hoog fluorhoudende substanties dient u voorzichtig te werk te gaan en eventuele resten onmiddellijk te verwijderen.

Het gebruik van de symbolen voor kraangat en overloop wordt uitgelegd op het uitvouwblad (binnenzijde omslag).

Meubels

De badkamermeubelprogramma's van Villeroy & Boch onderscheiden zich door het gebruik van hoogwaardige materialen en een perfecte afwerking. Eigen productielocaties in Duitsland en Oostenrijk garanderen een constant hoge kwaliteit. De montage van de meubels moet – met het meegeleverde bevestigingsmateriaal en volgens de richtlijnen van de bijgevoegde montagehandleiding – worden uitgevoerd door een erkend vakman.

Meer informatie zoals 2D/3D-gegevens of brochures kan worden gedownload van de website www.villeroy-boch.com.



Deze producten zijn in regel uit voorraad leverbaar, af magazijn

Productie op bestelling Richtlijn levertermijn 8 - 10 weken.

NB: houd er a.u.b. rekening mee dat annuleringen of wensen tot wijziging niet in alle gevallen mogelijk zijn!

Belangrijke aanwijzing over onze producten met verlichting

Op 05-12-2019 zijn de nieuwe Gedelegeerde Verordening (EU) nr. 2019/2015 over de etiketteringsrichtlijn en de EU-verordening 2019/2020 over het ecodesign van lichtbronnen gepubliceerd. De verordeningen onderscheiden tussen lichtbronnen en dragende producten. Laatstgenoemde zijn niet meer etiketteringsplichtig als de lichtbron kan worden verwijderd voor een controle door de markttoezichtautoriteiten. Naar onze inschatting zijn alle verlichte meubelen en whirlpools van Villeroy & Boch 'dragende producten'. Om die reden worden onze producten niet langer voorzien van een energie-efficiëntielabel.

De nieuwe verordeningen zijn van toepassing op lichtbronnen vanaf 01-09-2021. Voor houders treden de informatieverplichtingen op 01-03-2022 in werking. Vanaf dat moment wordt de energie-efficiëntieklasse van de in Villeroy & Boch-producten ingebouwde lichtbronnen – voor zover nodig – alleen nog vermeld in de montagehandleiding.

Attentie: in verband met verschillende berekeningsmethodes kunnen oude en nieuwe efficiëntieclassen niet met elkaar worden vergeleken. Om technische innovatie te bevorderen, worden producten die vroeger met A tot A++ werden beoordeeld, meestal in de categorieën E tot G ingedeeld.

Meer informatie hierover vindt u ook op de website

https://ec.europa.eu/info/energy-climate-change-environment/standards-tools-and-labels/products-labelling-rules-and-requirements/energy-label-and-ecodesign/energy-efficient-products/lighting_en

De verordening voorziet in een overgangperiode voor de etikettering in de showroom tot 01-03-2023. Uiterlijk per deze datum moet de handel alle energielabels op het verkooppunt van onze producten verwijderen.



Wettelijke garantie

Voor alle producten van Villeroy & Boch geldt de wettelijke garantietermijn:

- badkamersanitair 2 resp. 5 jaar
- badkamermeubilair 2 jaar
- ViConnect en ViClean 2 jaar
- closetzittingen, accessoires en kranen 2 jaar

Nadere technische informatie vindt u op www.villeroy-boch.com

BELANGRIJKE AANWIJZINGEN

Wellness

Algemeen

Alle baden en douchebakken van Villeroy & Boch zijn vervaardigd van hoogwaardig sanitair-acryl dat versterkt wordt met glasvezel, of van de unieke kunststof Quaryl®. Quaryl® is een door Villeroy & Boch ontwikkelde kunststof die gegoten wordt wat een zeer strakke vormgeving mogelijk maakt. Het door en door gekleurde kunststofmateriaal behoudt jarenlang zijn kleur en glans.

Vormgeving

Acryl, maar met name Quaryl®, laat zich probleemloos in allerlei modellen vormen, waardoor talloze badkamerinrichtingen mogelijk zijn. Voor elke badkamer is er een passend bad: rechthoek, zeshoek, ovaal of hoekbad. Van modern en minimalistisch tot royaal en comfortabel met handgrepen en hoofdsteunen. In een Villeroy & Boch product vind je altijd je eigen vorm terug.

Temperatuur-aanname

De aangename temperatuur van het badwater wordt door het materiaal acryl of Quaryl® direct aangenomen. Dit heeft als groot voordeel dat er geen koudeschok ontstaat wanneer u in bad gaat liggen of de douche in stapt.

Warmte-isolatie

Acryl en Quaryl® geleiden langzaam warmte. De warmte van het badwater wordt daardoor langer vastgehouden. Dit isolerend vermogen heeft als voordeel dat het bad niet steeds bijgevuld hoeft te worden met warm water.

Onderhoud

Acryl en Quaryl® hebben een poriënvrij oppervlak, waardoor het bacteriën afstoot. Vuil, kalk- en zeepresten zullen zich niet of nauwelijks aan de badwand vastzetten, zodat het onderhoud zich beperkt tot het afnemen met een natte doek of spons en een niet-schurend reinigingsmiddel. Voor het onderhoud van de whirlpoolsystemen adviseren wij u, zeker als er badolie gebruikt wordt, het systeem één keer per maand met whirlpoolreiniger te spoelen. Voor het schoonmaken van onze douchewanden kunt u het beste een vloeibare, zachte zeep gebruiken.

Veiligheid & hygiëne

De whirlpools van Villeroy & Boch voldoen aan de hoogste eisen op het gebied van veiligheid en hygiëne. Om de hygiëne te waarborgen zijn sommige systemen uitgerust met speciale jets of ze beschikken over een volautomatisch reinigingssysteem. Dit systeem treedt automatisch in werking nadat het badwater is weggelopen. De leidingen worden dan droog geblazen met lucht. Dit droogblazen met lucht kunt u ook handmatig inschakelen, bijvoorbeeld als er bij het schoonmaken van het bad water in het systeem terecht is gekomen. Om een veilige werking te garanderen zijn alle systemen met watercirculatie voorzien van een speciaal haarvangdeksel. Dit zorgt ervoor dat het aanzuigen van water stopt als de afvoer geblokkeerd raakt. Om te voorkomen dat het whirlpoolsysteem aangezet kan worden zonder dat er water in het bad zit, zijn alle systemen uitgerust met een droogloopbeveiliging die wordt aangestuurd door een niveau-sensor. Uiteraard zijn alle systemen ook voorzien van het CE-merk.

Reiniging & hygiëne

De whirlpools van Villeroy & Boch zijn zeer eenvoudig te reinigen. Na gebruik moet het bad met schoon water worden afgespoeld en met een doek worden droog gewreven. Alle jets kunnen op ieder moment met de meegeleverde hulpmiddelen worden gedemonteerd zodat ze kunnen worden schoongemaakt. Hiervoor adviseren wij een zacht schoonmaakmiddel dat verontreinigingen op zachte wijze van het oppervlak van de jet verwijderd. Het gebruik van oliehoudende badtoevoegingen wordt met klem afgeraden. Badzouten kunnen probleemloos worden gebruikt, mits ze volledig oplossen in het badwater. Om te zorgen voor een optimale hygiëne van het leidingsysteem adviseren we om de whirlpool eens per maand door de spoelen met een whirlpool-reinigingsmiddel.

Materiaal

Acryl en Quaryl® zijn zeer duurzame materialen die, bij een juist onderhoud, jarenlang kleur en glans behouden. Quaryl® bestaat gedeeltelijk uit natuurlijke materialen. Eén van de kenmerken van Quaryl® is dat er in uitzonderingsgevallen kleine oneffenheden in de structuur kunnen voorkomen. Krassen komen bij acryl niet of nauwelijks voor. Mogelijk kunnen zich kleine beschadigingen of brandvlekjes voordoen, maar deze zijn bij acryl eenvoudig te verwijderen met een zeer fijn schuurpapier (nr. 1000 à 1200) en een stukje fijne staalwol. Glanzende kleuren moeten daarna nog nabehandeld worden met een autopolish compound om de glans weer terug te krijgen. Ook beschadigingen van Quaryl® zijn te repareren. Wij raden u aan bij beschadiging van Quaryl® contact op te nemen met onze professionele servicedienst.

Wettelijke garantie

Voor alle producten van Villeroy & Boch geldt de wettelijke garantietermijn:

- baden, douchebakken van acryl en Quaryl® 5 jaar
- whirlpoolsystemen en technische onderdelen 2 jaar
- accessoires en kranen 2 jaar

Op baden en douchebakken van acryl en Quaryl® geven wij tevens 10 jaar fabrieksgarantie volgens de geldende algemene garantiev voorwaarden.

Prijsinformatie

De vermelde prijzen zijn richtprijzen en bestemd voor de sanitair vakhandel, ze zijn zonder BTW, in euro's en geldig vanaf 01.04.2024.

Deze richtprijzen vormen de basis voor de uiteindelijke prijsbepaling die individueel met de klant wordt overeengekomen.

Dit is niet de door de fabrikant aanbevolen verkoopprijs (RRP), deze kan namelijk afwijken van de facturatieprijzen.

Eventuele (prijs)wijzigingen en druk-/ zelffouten voorbehouden. Aan foutief opgegeven prijzen en uitvoeringen kunnen geen rechten ontleend worden.

ALGEMENE VERKOOPVOORWAARDEN VAN VILLEROY & BOCH AG

Divisie Badkamer en Wellness – stand juli 2022

I. Algemeen

- Deze algemene verkoop- en leveringsvoorwaarden [hierna te noemen: "Verkoopvoorwaarden"] zijn van toepassing op alle – ook toekomstige – offertes, leveringen en overige diensten door de firma Villeroy & Boch AG, Saarferstraße 1-3, D-66693 Mettlach, met inbegrip van al haar vestigingen en groepsmaatschappijen [hierna te noemen: "wij" of "ons"], aan klanten die geen consumenten zijn in de zin van artikel 13 van het Duitse Burgerlijk Wetboek (BGB) [hierna te noemen: "afnemer"; wij en de afnemer samen hierna ook te noemen: "de partijen"].
- Tenzij uitdrukkelijk anders is bepaald, zijn deze verkoopvoorwaarden tijdens de volledige duur van de zakelijke relatie van toepassing zonder dat wij daar specifiek naar hoeven te verwijzen. Algemene voorwaarden van de afnemer zijn niet van toepassing, tenzij deze door ons uitdrukkelijk en schriftelijk zijn aanvaard. Deze verkoopvoorwaarden zijn ook van toepassing wanneer wij zonder voorbehoud een levering aan de afnemer uitvoeren na in kennis te zijn gesteld van algemene voorwaarden van de afnemer die in strijd zijn met of afwijken van onze verkoopvoorwaarden.

- Alle tussen ons en de afnemer bij sluiting van de overeenkomst gemaakte afspraken worden volledig schriftelijk vastgelegd. Onze medewerkers zijn niet bevoegd om mondelinge toezeggingen te doen die afwijken van de schriftelijke contractuele overeenkomst.

II. Offertes

- Tenzij anders vermeld, zijn onze offertes niet bindend en vrijblijvend en zijn wij op grond van onze offertes geenszins verplicht tot acceptatie van een verstrekte order.
- Ontbinding van een overeenkomst is uitsluitend met onze toestemming mogelijk mits er geen wettelijk herroepingsrecht en recht op vernietiging van de overeenkomst van de afnemer bestaan. Voorwaarde voor onze toestemming voor annulering is dat alle tot dan toe ontstane kosten en onkosten en overige voor ons in dit verband ontstane schade (bijv. gedeelde winst) voor rekening van de afnemer komen.

III. Prijzen en leveringen

- Prijzen worden bepaald op basis van onze prijslijsten zoals deze gelden op het moment van totstandkoming van de overeenkomst, tenzij partijen een bepaalde prijs overeengekomen zijn. Naast de in de prijslijsten vermelde prijzen, komen de kosten van verpakkingsmaterialen, verzending, omzetbelasting en overige overheadheffingen voor rekening van de afnemer, tenzij door partijen anders overeengekomen is.
- Wanneer na sluiting van de overeenkomst niet concreet te voorzien is en niet door ons veroorzaakte kostenstijgingen van 5% of meer in vergelijking met het moment van totstandkoming van de overeenkomst t.a.v. het onderwerp van de overeenkomst bij ons hebben plaatsgevonden, dan hebben wij het recht in redelijkheid de hogere kosten door een adequate evenredige verhoging van de afgesproken prijs door te berekenen (prijsaanpassing). Voor de prijsaanpassing kunnen productie-, loon-, materiaal-, opslag-, energie- en vrachtkosten alsook verzekeringspremies en overheadheffingen worden doorberekend. Stijgingen bij een kostensoort worden slechts in zoverre voor een kostenverhoging doorberekend als deze niet kunnen worden gecompenseerd door eventuele dalende kosten op andere gebieden. Op verzoek zullen wij prijsverhogingen toelichten. Bij een prijsverhoging van meer dan 10% heeft de afnemer het recht onmiddellijk na ontvangst van de verklaring over de prijsverhoging de overeenkomst te ontbinden.
- Tenzij partijen uitdrukkelijk anders overeengekomen zijn, geschieden leveringen af fabriek (EXW Incoterms 2020).
- De in de orderbevestiging vermelde leverdata of leveringstermijnen gelden bij benadering en zijn derhalve niet bindend. Deze zijn uitsluitend bindend indien deze als zodanig bevestigd zijn in de orderbevestiging.
- De leveringstermijn gaat in op het moment van ontvangst van de schriftelijke orderbevestiging, tenzij contractueel anders is overeengekomen.
- Er is sprake van tijdige levering indien de goederen vóór het verstrijken van de bedoelde datum of termijn onze fabriek of ons magazijn verlaten of, indien de goederen door de afnemer worden afgehaald, klaar liggen om te worden afgehaald.
- Indien een niet-bindende leveringsdatum of leveringstermijn (hierna in artikel 7 "niet bindende leveringstermijn" genoemd) wordt overschreden, worden wij geacht in verzuim te zijn nadat een uitsteltermijn waarbinnen wij alsnog mogen leveren is verstreken en wij van de afnemer een sommatie hebben ontvangen, tenzij wij kunnen aantonen niet verantwoordelijk te zijn voor de overschrijding van de niet-bindende leveringstermijn of het uitblijven van levering binnen de uitsteltermijn. De duur van de uitsteltermijn is 1/5 van de niet-bindende leveringstermijn. De uitsteltermijn vangt aan op de eerste werkdag na het einde van de leveringstermijn. Indien de duur van de

uitsteltermijn niet gelijk is aan een exact aantal hele dagen, weken of maanden, wordt deze afgerond op een aantal hele dagen dat daar het dichtst bij ligt (bijvoorbeeld: een niet-bindende leveringstermijn van 27 dagen, 1/5 = 5,4 dagen, uitsteltermijn wordt afgerond op 5 dagen). De niet-bindende leveringstermijn wordt berekend overeenkomstig het in artikel III.4 bepaalde.

- Bij overschrijding van een leveringstermijn of -datum om redenen die niet aan ons zijn toe te rekenen, in het bijzonder in geval van niet-tijdige of onjuiste levering(en) aan onszelf, wordt de leveringstermijn met een redelijke periode verlengd. Wij zullen de afnemer in dit geval onmiddellijk op de hoogte stellen. Als wij voorts niet in staat zijn tot nakoming van onze verplichtingen binnen de bedoelde redelijke termijn verlegde leveringstermijn om redenen die ons niet kunnen worden toegerekend, dan stellen wij de afnemer daarvan onverwijld in kennis. In dat geval heeft elk van de partijen het recht de overeenkomst te ontbinden binnen een termijn van twee weken na het tijdstip waarop de afnemer in kennis is gesteld. Nadat wij dit recht van ontbinding hebben uitgeoefend, zullen wij een eventueel door de afnemer geleverde tegenprestatie onverwijld aan hem vergoeden. Voor het overige worden de wettelijke rechten en aanspraken van partijen hierdoor niet aangetast.

- Wi hebben het recht de leveringen te verrichten, voor zover dit in redelijkheid van de afnemer kan worden gevergd.

IV. Verpakking

- De goederen worden op een door ons te bepalen wijze verpakt zoals in het handelsverkeer gebruikelijk is, tenzij een specifieke verpakking overeengekomen is.
- De kosten van transportverpakking (zoals eurocon-tainers, kartonnen dozen of kratten) worden aan de afnemer doorberekend. Indien goederen in herbruikbare verpakkingen worden verzonden, wordt een huursom of statiegeld in rekening gebracht. De herbruikbare verpakkingen dienen onmiddellijk naar de pool te worden geretourneerd via het retourzendingsstelsel. De kosten in verband met het niet nakomen van deze verplichting worden aan de afnemer doorberekend. Verpakkingseenheden worden teruggenomen in het kader van en als bepaald in de betreffende wettelijke regelingen.
- Laadkosten komen als verzendkosten voor rekening van de afnemer. Indien goederen op poolpallets worden geladen, zorgen wij voor rechtstreekse omwisseling van de pallets met de transporteur. Indien transporteurs of voertuigen van de afnemer worden gebruikt, dient de afnemer te zorgen voor onbeschadigde wisselpallets. Ontbrekende pallets worden bij de afnemer in rekening gebracht.

V. Verzending

- Goederen worden voor rekening en risico van de afnemer verzonden.
- Het risico gaat over op de afnemer op het moment waarop de te leveren artikelen worden overgedragen aan het vervoersbedrijf of aan de afnemer zelf.
- Een verzekering wordt uitsluitend afgesloten op verzoek en voor rekening van de afnemer.
- De vervoerder dient onmiddellijk in kennis te worden gesteld van transportschade, met het oog op onderzoek. De afnemer dient ervoor te zorgen dat de klacht op het vrachtdocument wordt aangekend. Het hiertoe verstrekte vrachtdocument dient ons te worden toegezonden zonder dat een verzoek van onze zijde vereist is.

VI. Betalingsvoorwaarden

- Voor zover niet anders overeengekomen, dienen aan ons verschuldigde bedragen onmiddellijk na ontvangst van de factuur zonder aftrek van korting te worden betaald. Voor de vaststelling van een betalingstijd is geschied, is de datum waarop de betaling feitelijk is ontvangen maatgevend.
- Indien na de totstandkoming van de overeenkomst blijkt dat het risico bestaat dat de opnemer niet in staat is aan zijn prestatieplichtingen te voldoen, zijn wij gerechtigd te bepalen dat nog niet uitgevoerde leveringen slechts na vooruitbetaling of met zekerheidsstelling geschieden. Bij gebreke van de bedoelde vooruitbetaling of zekerheidsstelling na afluip van de door ons vastgestelde redelijke periode, zijn wij gerechtigd alle of een deel van de betreffende overeenkomsten te ontbinden. Er is sprake van een redelijke periode als deze ten minste 10 kalenderdagen duurt, hoewel de afnemer ook de mogelijkheid heeft om aan te tonen dat een periode in een bepaald geval niet redelijk was. Wij zijn in het bijzonder tot het bovenstaande gerechtigd indien wij constateren dat de afnemer ongedekte cheques heeft uitgeschreven, indien uitbetaling van wissels of cheques van de afnemer geweigerd wordt, indien een faillissementsaanvraag wordt gedaan of een faillissementsprocedure wordt gestart, een en ander onverminderd onze overige rechten.
- Cheques worden uitsluitend na specifieke akkoordverklaring geaccepteerd en in ieder geval slechts als voorwaardelijke betaling. Discotokosten, incassokosten en alle overige kosten zijn voor rekening

van de afnemer.

- De afnemer mag uitsluitend verrekenen met opeisbare vorderingen die niet bestreden zijn of rechtsgeldig vastgesteld zijn.

VII. Eigendomsvoorbehoud

- Wij behouden ons de eigendom voor van de geleverde goederen tot het moment van ontvangst van alle betalingen die voortvloeien uit de bestaande zakelijke relatie met de afnemer; dit eigendomsvoorbehoud heeft betrekking op het erkende saldo.
- De afnemer is gerechtigd goederen waarop het eigendomsvoorbehoud rust in het kader van zijn normale bedrijfsuitoefening door te verkopen. Het is de afnemer niet toegestaan de goederen waarop het eigendomsvoorbehoud rust te verpanden of tot zekerheid in eigendom over te dragen. De afnemer draagt hierbij tot zekerheid aan ons over: al zijn uit de wederverkoop voortvloeiende vorderingen, tot het bedrag van de definitieve factuur van onze vordering (inclusief omzetbelasting). Deze overdracht wordt hierbij door ons aanvaard. De aldus reeds nu voor alsdan door de afnemer aan ons overgedragen vorderingen hebben eveneens betrekking op het erkende saldo en, in geval van faillissement van de afnemer, op het aanwezige feitelijke saldo ("kausal Saldo"). De dekkingslimiet van de overgedragen vorderingen is telkens 110% van de opbrengstwaarde van de onder eigendomsvoorbehoud verkochte en geleverde goederen. De afnemer is gerechtigd tot het innen van de vordering. Het recht tot inning en de bevoegdheid tot wederverkoop kunnen door ons worden ingetrokken indien de afnemer een van zijn wezenlijke contractuele verplichtingen schendt (zoals in geval van betalingsverzuim).
- De afnemer stelt ons onverwijld in kennis van pogingen van derden om de onder eigendomsvoorbehoud geleverde goederen in bezit te nemen, welke kennisgeving indien mogelijk in een stadium zal worden gedaan wanneer nog sprake is van op handen zijnde pogingen. Derden die pogingen doen de goederen in bezit te nemen (of die daartoe het voornemen hebben), worden er door hem van in kennis gesteld dat die goederen ons eigendom zijn. Eventuele kosten voor procedures (zoals die op grond van artikel 771 van het Duitse ZPO (Wetboek van Burgerlijke Rechtsvordering)) komen voor rekening van de afnemer indien de derde niet in staat is de gerechtelijke en buitengerechtelijke kosten aan ons te vergoeden.
- Indien de afnemer een van zijn wezenlijke contractuele verplichtingen schendt, in het bijzonder indien hij in gebreke is met betaling, zijn wij gerechtigd het gekochte terug te nemen en daartoe de gebouwen en terreinen van de afnemer te betreden. Ontbinding van de overeenkomst is voorts inherent aan het eventuele door ons terugnemen van het gekochte. Nadat wij het gekochte hebben teruggenomen, zijn wij gerechtigd dit bedrijfsmatig te exploiteren waarbij de exploitatieopbrengst wordt verrekend met de verplichtingen van de afnemer (zoals schadevergoeding) minus de redelijke exploitatiekosten. Indien de afnemer toerekenbaar tekortgeschoten is in de nakoming van de verplichting die tot de ontbinding heeft geleid, is deze gehouden tot betaling aan ons van een forfaitaire vergoeding gelijk aan 5% van de koopprijs voor de kosten van het retourtransport van het gekochte. Dit bedrag kan over en boven of naar beneden worden bijgesteld indien wij kunnen aantonen dat de feitelijk geleden schade groter is of indien de afnemer kan aantonen dat deze kleiner is.
- Zolang onze vordering nog niet betaald is, hebben wij te allen tijde het recht de afnemer om informatie te vragen over de hoeveelheid, de soort en het aantal geleverde, nog in zijn bezit zijnde goederen waarop het eigendomsvoorbehoud rust, waar die goederen zich bevinden en aan welke klanten de overige door ons geleverde goederen verkocht zijn. Bovendien zijn wij gerechtigd de geleverde goederen waarop het eigendomsvoorbehoud rust op de locatie van de afnemer te onderzoeken, ongeacht waar die goederen zich op enig moment bevinden.
- De afnemer is verplicht het gekochte zorgvuldig te behandelen en eventueel noodzakelijke onderhoudswerkzaamheden op eigen kosten te verrichten, onze goederen voor eigen rekening tegen brand en diefstal te verzekeren en ons op verzoek aan te tonen dat een dergelijke verzekering is afgesloten.
- Het bewerken of veranderen van het gekochte door de afnemer geschiedt altijd namens ons. Indien het gekochte wordt verwerkt, worden wij mede-eigenaar van de nieuwe zaak in de verhouding van de waarde van het gekochte (definitief gefactureerde bedrag inclusief omzetbelasting) tot de waarde van de overige verwerkte voorwerpen ten tijde van de verwerking. Voor het overige zijn de bepalingen inzake eigendomsvoorbehoud van overeenkomstige toepassing op de door de verwerking ontstane zaak.
 - Tot zekerheid voor de voldoening van onze vorderingen op de afnemer draagt de afnemer tevens zijn vorderingen op derden aan ons over die voortvloeien uit de samenvoeging door hem van het gekochte met een perceel.
- Wanneer de afnemer kan aantonen dat de realiseerbare waarde van de zekerheden meer dan 10% hoger is dan de waarde van de nog openstaande vorderingen, dan zullen wij de meerwaarde van de

ALGEMENE VERKOOPVOORWAARDEN VAN VILLEROY & BOCH AG

Divisie Badkamer en Wellness – stand juli 2022

zekerheden op verzoek van de klant terugstorten.

VIII. Producteigenschappen

- Hierbij brengen wij het volgende onder de aandacht: Vanwege verschillen in materialen en productieprocessen kunnen in een serie kleurverschillen optreden die vaak ook van de lichtomstandigheden afhangen. Om typografische redenen kunnen er kleurverschillen bestaan tussen de afbeeldingen in een prospectus/catalogus en het product zelf. Bij onjuist gebruik kunnen zure en/of bijtende schoonmaakmiddelen schade veroorzaken. De kwaliteit en uitvoering van goederen die als "tweede keus" worden aangeduid, zijn minder dan die van goederen die als "eerste keus" worden aangeduid.
- Wij behouden ons het recht voor goederen te produceren die binnen redelijke perken gebruikelijke afwijkingen qua uitvoering, kleur en vorm vertonen.
- De onder de punten 1. en 2. genoemde mogelijke afwijkingen van de producteigenschappen hebben prioritair betrekking op de objectieve vereisten volgens § 434 lid 3 BGB (voorrang van het subjectieve begrip 'gebrek').
- Indien de afnemer achteraf wijzigingen aanbrengt in de door ons geleverde goederen, in het bijzonder decoraties of technische aanpassingen, is het de afnemer uitsluitend toegestaan deze onder ons handelsmerk door te verkopen indien wij onze voorafgaande schriftelijke goedkeuring aan de wijzigingen hebben gegeven.

IX. Garantie

- Tenzij hierna anders is bepaald met betrekking tot de rechten van de afnemer in geval van materiaalfouten en juridische gebreken, zijn de wettelijke bepalingen van toepassing. Bovendien blijven met name de bijzondere wettelijke bepalingen inzake de definitieve levering van goederen aan een consument (recht van verhaal jegens leveranciers op grond van artikel 478, 445a, 445b van het Duitse Burgerlijk Wetboek (BGB) onverkort van kracht.
- Wij zijn slechts verplicht om eventuele met de producten samenhangende digitale producten en content beschikbaar te stellen en zo nodig te updaten voor zover dit uitdrukkelijk voortvloeit uit een contractuele overeenkomst m.b.t. de kwaliteit.
- Basis van onze garantie is vooral de over de eigenschappen van de producten gesloten overeenkomst (zie VIII. Producteigenschappen).
- Artikel 377 van het Duitse HGB (Wetboek van Koophandel) is van toepassing op het onderzoek van de goederen en het melden van gebreken, met dien verstande dat zichtbare gebreken binnen vijf dagen na levering gemeld dienen te worden en dat niet-zichtbare gebreken binnen vijf dagen na constatering daarvan gemeld dienen te worden.
- Indien de goederen gebreken vertonen, kunnen wij naar eigen inzicht ofwel de gebreken verhelpen (reparatie) ofwel goederen zonder gebreken leveren (vervangings).
- De afnemer dient afgekeurde goederen op de juiste wijze en zorgvuldig te bewaren en te behandelen.
- Wij zijn gerechtigd afgekeurde goederen tezamen met een deskundige of een andere door ons aangewezen derde te onderzoeken met het oog op taxatie en, indien nodig, ten behoeve van het opstellen van kostenbegrotingen en dergelijke. Indien de afnemer de afgekeurde goederen niet binnen een redelijke door ons bepaalde termijn voor onderzoek ter beschikking stelt, vervalt onze aansprakelijkheid na afloop van die termijn.
- Aanspraken van de afnemer op garantie ter verkrijging van schadevergoeding of vergoeding van tevergeefs gemaakte kosten kunnen geldend gemaakt worden zoals bepaald in artikel X ("Aansprakelijkheid"), maar zijn in andere gevallen uitgesloten.
- Vorderingen wegens gebreken verjaren twaalf maanden na aflevering van de goederen. Bij schadeclaims op grond van opzet of grove nalatigheid of door onachtzaamheid veroorzaakte schending van lichaam, gezondheid of leven, en bij het verstrekken van een garantie (§ 443 BGB) blijft de wettelijke verjaringstermijn van toepassing. Voor goederen die overeenkomstig hun normale bestemming in een gebouw zijn gebruikt en die hebben geleid tot gebreken in dat gebouw, geldt een verjaringstermijn van 5 jaar vanaf het tijdstip van levering. De verjaringregeling in § 445b BGB blijft in het onder IX. punt 1 zin 2 genoemde toepassingsgebied onverminderd van kracht.
- Onze aansprakelijkheid voor gebreken geldt niet voor schade als gevolg van normale slijtage (zoals metaalslijtage of slijtage als gevolg van schuurmiddelen), aantasting van oppervlakte-eigenschappen die op grond van ten tijde van de toeliefering van de overeenkomst algemeen aanvaarde technische normen onvermijdelijk was, onjuist gebruik van de goederen, niet-naleving van voorschriften ten aanzien van reiniging, onderhoud of gebruik, of door de afnemer of een of meer derden veroorzaakte schade.

X. Aansprakelijkheid

- Wij zijn jegens de afnemer aansprakelijk voor schade en vergoeding van kosten, telkens conform de wettelijke bepalingen, in de volgende gevallen (hierna in artikel X: "aansprakelijkheid"): aansprakelijkheid op grond van de Duitse Wet productaansprakelijkheid (ProdHaftG); opzet of bedrieglijke voorstelling van zaken; grove nalatigheid; dood, lichamelijk letsel of aantasting van de gezondheid; gevallen waarin door ons een garantie is verstrekt.
- Voorts zijn wij aansprakelijk jegens de afnemer voor schade in geval van een toerekenbare tekortkoming in de nakoming van wezenlijke contractuele verplichtingen zoals in de wet bepaald. Wezenlijke contractuele verplichtingen – in de zin van deze bepaling zijn alle verplichtingen waarvan niet-nakoming de verwezenlijking van het doel van de overeenkomst in gevaar brengt evenals alle verplichtingen waarvan niet-nakoming ertoe leidt dat de overeenkomst niet naar behoren kan worden uitgevoerd en op nakoming waarvan de afnemer normaliter mag vertrouwen. Indien echter een wezenlijke contractuele verplichting zodanig wordt geschonden dat er slechts sprake is van lichte nalatigheid, is het recht van de afnemer om schadevergoeding te vorderen – met uitzondering van de onder punt 1 genoemde gevallen – ten aanzien van de schadehoogte beperkt tot de voor overeenkomsten gebruikelijke te voorzien schade.
- Indien wij tekortschieten in of achterblijven met het voldoen aan onze verplichtingen, is de afnemer gerechtigd op grond van die tekortkoming een vordering tegen ons in te stellen indien zijn vordering betrekking heeft op een contractuele boete of forfaitaire vergoeding die hij binnen een toeleveringsketen in het kader van een andere contractuele relatie in die keten verschuldigd is, doch uitsluitend indien de afnemer ons voor het sluiten van de overeenkomst uitdrukkelijk in kennis heeft gesteld van het risico op die schade. Anders is de afnemer ten aanzien van een door hem verschuldigde en betaalde contractuele boete of forfaitaire vergoeding slechts gerechtigd een vordering in te stellen tot vergoeding van door een tekortkoming veroorzaakte schade voor een bedrag van maximaal 5% van de nettowaarde van onze order. Het bovenstaande is van overeenkomstige toepassing indien de afnemer een vordering tegen ons instelt voor schadeloosstelling ter zake van die contractuele boete of forfaitaire vergoeding. Bovenstaande aansprakelijkheidsbeperkingen gelden niet in geval van opzet en grove nalatigheid alsook in geval van door eigen schuld veroorzaakte schending van lichaam, gezondheid of leven.
- Voor het overige heeft de afnemer geen recht op het instellen van een vordering tot vergoeding van schade op welke rechtsgrond ook.
- Indien onze aansprakelijkheid op grond van de bovenstaande bepalingen beperkt of uitgesloten is, geldt hetzelfde voor de persoonlijke aansprakelijkheid van onze wettelijke vertegenwoordigers, leidinggevenden en andere plaatsvervaarders.

XI. Verrekening, recht van retentie

De afnemer heeft uitsluitend een retentierecht of een recht op verrekening met betrekking tot in rechte afdwingbare of niet-betwiste vorderingen. Deze beperking geldt niet voor tegenvorderingen van de afnemer wegens gebreken of de gedeeltelijke niet-nakoming van de overeenkomst, indien deze tegenvorderingen gebaseerd zijn op dezelfde overeenkomst als onze vordering.

XII. Industriële eigendomsrechten

Alle industriële en intellectuele eigendomsrechten met betrekking tot onze producten, vormen, afbeeldingen, installatiehandleidingen, rapportages, gegevens en overige bescheiden en documenten berusten bij ons casu quo bij onze licentiegevers. Aan de afnemer worden geen gebruiksrechten of exploitatierechten met betrekking tot de bedoelde industriële of intellectuele eigendomsrechten verleend.

XIII. Gegevensbescherming

- Wij verwerken uw persoonsgegevens (als bijv. naam, e-mailadres, telefoon- en faxnummer) slechts volgens de wettelijke voorschriften, met name de algemene verordening gegevensbescherming (avg). Wij gebruiken uw gegevens uitsluitend voor het doel waarvoor u ze aan ons beschikbaar hebt gesteld (bijv. voor de afhandeling van bestellingen en betalingen, voor de levering van de goederen) en slechts voor de uitoefening van onze eigen bedrijfsdoelen. Wettelijke basis hiervoor is volgens artikel 6 lid 1 sub f AVG ons gerechtvaardigd belang bij een soepele gang van zaken en contractafwikkeling.
- Bovendien beheren wij de relaties met onze klanten, belangstellenden en partners in een centrale CRM-database. Het doel hiervan is om individuele klantrelaties met u aan te kunnen gaan en snel op vragen te kunnen reageren. Wettelijke basis is ons gerechtvaardigd belang volgens artikel 6 lid 1 sub f AVG bij een snelle en efficiënte verwerking van aanvragen van klanten, belangstellenden en partners, alsook de ondersteuning van onze processen op het gebied van service, verkoop en marketing door een ervaren en betrouwbare partner, alsook de vermindering van de eigen kosten m.b.t. de beschikbaar gestelde IT-infrastructuur. De technische dienstverlener van het CRM-systeem is gevestigd in een derde land. De gegevensverwerking is beveiligd via een orderverwerkingsovereenkomst en

het met de dienstverlener overeengekomen EU-standaardbeding.

- Meer informatie, bijv. over uw rechten van betrokkenen en de contactgegevens van onze beveiligingsdeskundige is te vinden in onze Verklaring bescherming persoonsgegevens op: <https://www.villeroy-boch.de/datenschutz.html>

XIV. Toepasselijkheid van Duits recht, bevoegde rechter

- Het recht van de Bondsrepubliek Duitsland is van toepassing en de toepasselijkheid van het Weens Koopverdrag (Verdrag inzake het recht dat van toepassing is op internationale koopovereenkomsten betreffende roerende zaken (CISG)) is uitgesloten.
- Indien de afnemer een ondernemer is die de overeenkomst is aangegaan, is de afnemer een ondernemer is die de overeenkomst is aangegaan, is de bevoegde rechter in de plaats van vestiging van de groepsmaatschappij van Villeroy & Boch die de overeenkomst is aangegaan. Indien die groepsmaatschappij niet gevestigd is in de Bondsrepubliek Duitsland, is de bevoegde rechter de rechter in de plaats van vestiging van Villeroy & Boch AG.

INFORMATIE OVER HET ASSORTIMENT - SANITAIR & MEUBELS

INFORMATIE ASSORTIMENT

| 1. Nieuw | |
|------------|--------------|
| MODEL | COLLECTIE |
| 4385 36 XX | ARCHITECTURA |
| 4385 37 XX | ARCHITECTURA |
| 4386 36 XX | ARCHITECTURA |
| 4386 37 XX | ARCHITECTURA |
| 4387 45 XX | ARCHITECTURA |
| 4387 46 XX | ARCHITECTURA |
| 4385 48 XX | ARCHITECTURA |
| 4385 49 XX | ARCHITECTURA |
| 4386 48 XX | ARCHITECTURA |
| 4386 49 XX | ARCHITECTURA |
| 4A87 55 XX | ARCHITECTURA |
| 4A87 56 XX | ARCHITECTURA |
| 4A87 57 XX | ARCHITECTURA |
| 4A87 58 XX | ARCHITECTURA |
| 4A87 MG XX | ARCHITECTURA |
| 4A87 ML XX | ARCHITECTURA |
| 4A87 MJ XX | ARCHITECTURA |
| 4A87 MF XX | ARCHITECTURA |
| 4A87 60 XX | ARCHITECTURA |
| 4A87 61 XX | ARCHITECTURA |
| 4A87 62 XX | ARCHITECTURA |
| 4A87 63 XX | ARCHITECTURA |
| 4A87 6G XX | ARCHITECTURA |
| 4A87 6L XX | ARCHITECTURA |
| 4A87 6J XX | ARCHITECTURA |
| 4A87 6F XX | ARCHITECTURA |
| 4A87 65 XX | ARCHITECTURA |
| 4A87 66 XX | ARCHITECTURA |
| 4A87 67 XX | ARCHITECTURA |
| 4A87 68 XX | ARCHITECTURA |
| 4A87 KG XX | ARCHITECTURA |
| 4A87 KL XX | ARCHITECTURA |
| 4A87 KJ XX | ARCHITECTURA |
| 4A87 KF XX | ARCHITECTURA |
| 4A87 80 XX | ARCHITECTURA |
| 4A87 81 XX | ARCHITECTURA |
| 4A87 82 XX | ARCHITECTURA |
| 4A87 83 XX | ARCHITECTURA |
| 4A87 A5 XX | ARCHITECTURA |
| 4A87 A2 XX | ARCHITECTURA |
| 4A87 A6 XX | ARCHITECTURA |
| 4A87 A3 XX | ARCHITECTURA |
| 8M70 S1 XX | ARCHITECTURA |
| 8M70 61 XX | ARCHITECTURA |
| 4694 C0 XX | ARCHITECTURA |
| 5684 C0 XX | ARCHITECTURA |
| 4687 C0 XX | ARCHITECTURA |
| 5685 C0 XX | ARCHITECTURA |
| 4694 CL XX | ARCHITECTURA |
| 5684 CL XX | ARCHITECTURA |
| 4687 CL XX | ARCHITECTURA |
| 5685 CL XX | ARCHITECTURA |
| 7487 00 XX | ARCHITECTURA |
| B879 00 XX | ARCHITECTURA |
| B879 01 XX | ARCHITECTURA |
| B880 00 XX | ARCHITECTURA |
| B880 01 XX | ARCHITECTURA |
| B881 00 XX | ARCHITECTURA |
| B882 01 XX | ARCHITECTURA |
| B882 00 XX | ARCHITECTURA |
| B883 01 XX | ARCHITECTURA |
| B883 00 XX | ARCHITECTURA |
| B884 00 XX | ARCHITECTURA |

| B884 01 XX | ARCHITECTURA |
|------------------------------------|--------------------------|
| B885 00 XX | ARCHITECTURA |
| B886 00 XX | ARCHITECTURA |
| B886 01 XX | ARCHITECTURA |
| B887 00 XX | ARCHITECTURA |
| B888 00 XX | ARCHITECTURA |
| B888 01 XX | ARCHITECTURA |
| B889 00 XX | ARCHITECTURA |
| B890 00 XX | ARCHITECTURA |
| B891 00 XX | ARCHITECTURA |
| B892 00 XX | ARCHITECTURA |
| B893 00 XX | ARCHITECTURA |
| B894 00 XX | ARCHITECTURA |
| B895 00 XX | ARCHITECTURA |
| B896 00 XX | ARCHITECTURA |
| B896 01 XX | ARCHITECTURA |
| B897 00 XX | ARCHITECTURA |
| B897 01 XX | ARCHITECTURA |
| 4389 32 XX | ARTIS |
| 4388 48 XX | ARTIS |
| C148 00/B0 XX | COLLARO |
| C149 00/B0 XX | COLLARO |
| C150 00/B0 XX | COLLARO |
| C151 00/B0 XX | COLLARO |
| 9212 13 68 | VICARE |
| 9209 96 00 | VICONNECT PRO WC ELEMENT |
| MEUBELKLEUREN | COLLECTIE |
| VE, VL, VR | AVENTO |
| MS, RH, VJ, VS, VT | ARCHITECTURA |
| AA, AB, AF, AH, VM, VL, VN, VR, VQ | COLLARO |
| AA, AB, AF, AH | SUBWAY 3.0 |
| VL, VM, VN | VENTICELLO |
| KLEUR HANDGREEP | COLLECTIE |
| 1 | AVENTO |

2. Aanpassingen van het productassortiment

| KERAMISCHE KLEUREN | COLLECTIE | VERVALDATUM |
|---|---|-------------|
| S5 | OVERDRACHT (wordt vervangen door r7) | 31.03.2024 |
| MEUBELKLEUREN | COLLECTIE | VERVALDATUM |
| B1, B3, B4 | AVENTO | 31.12.2024 |
| PD, VG, VK | COLLARO | 31.03.2024 |
| PD, VG, VK | VENTICELLO | 31.03.2024 |
| E8 | ALLE KOLLEKTIONEN | 31.03.2024 |
| Binnen de volgende collecties zijn sommige artikelen uitlopend verklaard (31.03.2024): ARCHITECTURA, AVENTO, COLLARO, EVANA, FINION, LEGATO, LOOP & FRIENDS, MEMENTO 2.0, MORE TO SEE, O.NOVO, O.NOVO KIDS, SUBWAY 2.0, SUBWAY 3.0, VENTICELLO, TOEBEHOREN * | | |

* de volledige artikelen zijn te vinden op:
https://pro.villeroy-boch.com/picdb/pricelist/Delisting_BE-nl.xlsx

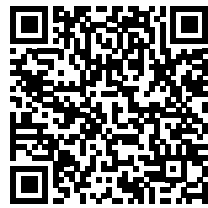

INFORMATIE OVER HET ASSORTIMENT - WELLNESS

| 1. Nieuw in assortiment | | |
|---|---|-----------------------|
| MODEL | COLLECTIE | |
| UBA 157 ARE2V | ARCHITECTURA | |
| UBA 170 ARE 2V | | |
| UBA 177 ARE 2V | | |
| UBA 180 ARE 2V | | |
| UBA 170 ARE 9CS00V | | |
| UBA 170 ARE 9CL00V | | |
| UBA 170 ARE 9CR00V | | |
| UBA 180 ARE 9CS00V | | |
| UBA 180 ARE 9CL00V | | |
| UBA 180 ARE 9CR00V | | |
| volledige collectie | AVENTO | |
| KLEUR | COLLECTIE | |
| AL (Almond) | ANTAO, ANTHEUS, ARCHITECTURA METAL RIM, PLANE0, SQUARO INFINITY, THEANO (ORIGINAL & CURVED EDITION) | |
| R8 (Morning Green) | ANTAO, ANTHEUS, THEANO (ORIGINAL & CURVED EDITION) | |
| Uitrustig Black Matt, Stone White, White | FINION | |
| 2. Uit het assortiment | | |
| MODEL | COLLECTIE | VERVALDATUM |
| UBA 178 SUB 3LIV | SUBWAY | 31.03.2024 |
| UBA 178 SUB 3REV | | |
| UDA 1835 SUB 2V | | |
| UDA 1035 SUB 1V | | |
| UBA 170 LFS 2V | LOOP & FRIENDS | 31.03.2024 |
| UBA 199 LFS 2V | | |
| UBA 180 LFO 7PDV | | |
| UBA 180 LFO 7PDBC | | |
| volledige collectie | LEGATO | 31.03.2024 |
| UDA 1510 PLA 2V | PLANE0 | 31.03.2024 |
| UBQ 180 SQE 7PDT1V | SQUARO EDGE 12 | 31.03.2024 |
| UDA 1006 DEN 1V | O.NOVO | 31.03.2024 |
| TOEBEHOREN | BESCHRIJVING | VERVALDATUM |
| U90600461 | Multiplex Trio afvoer-/overloopgarnituur en baduitloopcombinatie, incl. buisonderbreker, Chrome | 01.01.2024 |
| OPTIE | | VERVALDATUM |
| Magic Light | | 31.03.2024 |
| 3. Diversen | | |
| De volgende artikelnummers werden gewijzigd: | | |
| BESCHRIJVING | OUDE ARTIKELNUMMERS | NIEUWE ARTIKELNUMMERS |
| Afvoer-/overloopcombinatie | U90950461 | U90960461 |
| Afvoer-/overloopgarnituur en baduitloopcombinatie | U90600361 | U90960361 |
| Buisonderbreker | UCCON0475 | UCCON0963 |

INFORMATIE OVER HET ASSORTIMENT - KRANEN

1. Nieuw in assortiment

| MODEL | COLLECTIE |
|------------------------|---------------------------|
| volledige collectie | INFINITY SHOWERS |
| TVT11100300064 | ANTAO |
| TVT111003000K5 | ANTAO |
| TVW103006000XX | ARCHITECTURA |
| TVB10300100061 | ARCHITECTURA |
| TVB125001000XX | ARCHITECTURA SQUARE |
| TVB127001000XX | CONUM |
| TVB106201150XX | DAWN |
| TVA152022000XX | ELEMENTS - STRIKING |
| TVA152006000XX | ELEMENTS - STRIKING |
| TVA152001000XX | ELEMENTS - STRIKING |
| TVA152009000XX | ELEMENTS - STRIKING |
| TVA152025000XX | ELEMENTS - STRIKING |
| TVA152015000XX | ELEMENTS - STRIKING |
| TVA152023000XX | ELEMENTS - STRIKING |
| TVA152020000XX | ELEMENTS - STRIKING |
| TVA151010000XX | ELEMENTS - TENDER |
| TVA151021000XX | ELEMENTS - TENDER |
| TVA151006000XX | ELEMENTS - TENDER |
| TVA151038000XX | ELEMENTS - TENDER |
| TVA151015000XX | ELEMENTS - TENDER |
| TVA151009000XX | ELEMENTS - TENDER |
| TVA151019000XX | ELEMENTS - TENDER |
| TVA151001000XX | ELEMENTS - TENDER |
| TVB10700100061 | LIBERTY |
| TVB106201153XX | LOOP & FRIENDS |
| TVW10400300061 | O.NOVO |
| TVW10400300161 | O.NOVO |
| TVW10400400061 | O.NOVO |
| TVW10400400161 | O.NOVO |
| TVW10400200061 | O.NOVO |
| TVW104002000K5 | O.NOVO |
| TVB10420111061 | O.NOVO |
| TVB112001000XX | SUBWAY 3.0 |
| TVS109002000K5 | UNIVERSAL SHOWERS |
| TVS109004000K5 | UNIVERSAL SHOWERS |
| TVS109003000K5 | UNIVERSAL SHOWERS |
| TVC00045453064 | UNIVERSAL SHOWERS |
| TVC00045453076 | UNIVERSAL SHOWERS |
| TVW000004000XX | UNIVERSAL TAPS & FITTINGS |
| TVD00000100061 | UNIVERSAL TAPS & FITTINGS |
| TVC000004000XX | UNIVERSAL TAPS & FITTINGS |
| TVT110002000XX | UNIVERSAL TAPS & FITTINGS |
| FINISHES | COLLECTIE |
| 64 Brushed Nickel Matt | ELEMENTS TENDER |
| 76 Brushed Gold | |
| K5 Matt Black | |

KLEURENOVERZICHT - SANITAIR

KLEUREN

| Collecties / Modellen Keramiekkleuren | Keramiekkleuren | | | | | | | | | | | Metalen oppervlakken | |
|---------------------------------------|-----------------|-----------------------|---------------------------------|----------------------|------------------------------------|---------------------------------|-------------------------------|-----------------------------------|--------------------------------------|----------|------------|----------------------|--|
| | Wit Alpin | Wit Alpin CeramicPlus | Wit Alpin AntiBac CeramicPlus** | Pergamon CeramicPlus | Stone White CeramicPlus TitanGlaze | Graphite CeramicPlus TitanGlaze | Almond CeramicPlus TitanGlaze | Pure Black CeramicPlus TitanGlaze | Morning Green CeramicPlus TitanGlaze | Bicolour | Verchroomd | Edelemessing | |
| ANTAO | 01 | R1 | T2 | R3 | RW | I4 | AM | R7 | R8 | BC | | | |
| ARCHITECTURA | ○ | ○ | * | | ○ | | ○ | ○ | ○ | | ○ | | |
| ARTIS | ○ | ○ | | | ○ | | | | | ○ | | | |
| AVENTO | ○ | ○ | | | ○ | | * | * | * | | ○ | | |
| COLLARO | ○ | ○ | | | ○ | | | | | | | | |
| EVANA | ○ | ○ | | | | | | | | | | | |
| FINION | | ○ | | | ○ | | | | | | | | |
| HOMMAGE | | ○ | | | | | | ○ | | | ○ | ○ | |
| LOOP & FRIENDS | ○ | ○ | | | ○ | ○ | ○ | ○ | | | | | |
| MEMENTO 2.0 | ○ | ○ | | | ○ | ○ | | ○ | | | | | |
| MEMENTO | ○ | ○ | | | | | | | | | | | |
| MY NATURE | | ○ | | | | | | | | | | | |
| O.NOVO | ○ | ○ | * | * | | | | | | | ○ | | |
| O.NOVO KIDS | ○ | ○ | ○ | | | | | | | * | | | |
| SUBWAY 3.0 | ○ | ○ | * | | ○ | | | | | | ○ | | |
| SUBWAY 2.0 | ○ | ○ | * | * | * | * | * | * | | | ○ | | |
| SUBWAY | ○ | ○ | | | | | | | | | ○ | | |
| UNIVERSO TWISTFLUSH | ○ | ○ | | | | | | | | | | | |
| VENTICELLO | ○ | ○ | | | * | * | | * | | | ○ | | |
| VICARE | ○ | ○ | ○ | | | | | | | | | | |

* In deze kleur is slechts een selectie van modellen verkrijgbaar. Details kunt u vinden op de productdetailpagina's.
 ** zie overzicht AntiBac, blz. 18

KLEURENOVERZICHT - SANITAIR

| Collecties / Modellen | Keramiekkleuren |
|--|------------------------------|
|  <p>10 jaar kleur-bijkoopgarantie Voor een uitgelezen keramiek- en kleurenassortiment</p> <p>Villeroy & Boch 1748</p> | <p>Manhattan CeramicPlus</p> |
| | R5 |
| EVANA | ○ |
| SUBWAY | ○ |

KLEUREN

OVERZICHT VAN KLEUREN EN MODELLEN - WELLNESS

KLEUREN

| | Wellnesskleuren | | | | | | | | | | Metaal afwerkingskleuren | | | | | | | | | | | | | | | Uitrustingskleuren (Finion, Collaro) | | | | | | | | | | | | | | | |
|---|-----------------|-------------|------------|------|--------|---------------|-------------------|--------------|-------------|-------------|--------------------------|--------|----------------|-----------|------------|------|-------------|--------|---------------|------------|-----------------|------------|-----------|-----------|------------|--------------------------------------|------|------------|-------|-------------|---|---|--|--|--|--|--|--|--|--|--|
| | Wit alpin | Stone White | Anthracite | Grey | Almond | Morning Green | Nature Anthracite | Nature Creme | Nature Grey | Nature Sand | Nature White | Chrome | Chroom edelmat | Wit alpin | Anthracite | Grey | Stone White | Almond | Morning Green | Black Matt | Pure Anthracite | Pure Creme | Pure Grey | Pure Sand | Pure White | Chrome | Gold | Black Matt | White | Stone White | | | | | | | | | | | |
| | 01 | RW | 1S | 3S | AL | R8 | 1N | 2N | 3N | 4N | 5N | 61 | 69 | 01 | 1S | 3S | RW | AL | R8 | 33 | 1N | 2N | 3N | 4N | 5N | - | - | - | - | - | | | | | | | | | | | |
| DOUCHEVLOEREN | | | | | | | | | | | | | | | | | | | | | | | | | | | | | | | | | | | | | | | | | |
| ARCHITECTURA METALRIM* | o | o | o | o | o | | | | | | | | | o | o | o | o | o | | | | | | | | | | | | | | | | | | | | | | | |
| EXCELLO | o | o | o | o | o | | o | o | o | o | o | | | | | | | | | | o | o | o | o | o | | | | | | | | | | | | | | | | |
| FUTURION FLAT | o | | | | | | | | | | | | | | | | | | | | | | | | | | | | | | | | | | | | | | | | |
| O.NOVO | o | | | | | | | | | | | | | | | | | | | | | | | | | | | | | | | | | | | | | | | | |
| SQUARO INFINITY* | | o | o | o | o | o | | | | | | | | | o | o | o | o | o | | | | | | | | | | | | | | | | | | | | | | |
| SUBWAY | o | | | | | | | | | | | | | | | | | | | | | | | | | | | | | | | | | | | | | | | | |
| WALLWAY | | o | o | | | | | | | | | o | | | o | | o | | | | | | | | | | | | | | | | | | | | | | | | |
| BADEN | | | | | | | | | | | | | | | | | | | | | | | | | | | | | | | | | | | | | | | | | |
| ANTAO | o | o | | o | o | o | | | | | | | | | | | | | | | | | | | | | | | | | | | | | | | | | | | |
| ANTHEUS ¹ | o | o | | o | o | o | | | | | | | | | | | | | | | | | | | | | | | | | | | | | | | | | | | |
| ARCHITECTURA | o | | | | | | | | | | | | | | | | | | | | | | | | | | | | | | | | | | | | | | | | |
| AVENTO | o | | | | | | | | | | | | | | | | | | | | | | | | | | | | | | | | | | | | | | | | |
| AVEO | o | o | | | | | | | | | | | | | | | | | | | | | | | | | | | | | | | | | | | | | | | |
| AVEO NEW GENERATION ¹ | o | o | | | | | | | | | | | | | | | | | | | | | | | | | | | | | | | | | | | | | | | |
| CETUS | o | | | | | | | | | | | | | | | | | | | | | | | | | | | | | | | | | | | | | | | | |
| COLLARO ¹ | o | o | | | | | | | | | | | | | | | | | | | | | | | | | o | o | o | o | o | o | | | | | | | | | |
| FINION ¹ | o | o | | | | | | | | | | | | | | | | | | | | | | | | | o | o | o | o | o | o | | | | | | | | | |
| HOMMAGE | o | | | | | | | | | | | | | | | | | | | | | | | | | | | | | | | | | | | | | | | | |
| LIBRA | o | | | | | | | | | | | | | | | | | | | | | | | | | | | | | | | | | | | | | | | | |
| LOOP & FRIENDS ¹ | o | o | | | | | | | | | | | | | | | | | | | | | | | | | | | | | | | | | | | | | | | |
| NEXUS | o | | | | | | | | | | | | | | | | | | | | | | | | | | | | | | | | | | | | | | | | |
| OBERON | o | o | | | | | | | | | | | | | | | | | | | | | | | | | | | | | | | | | | | | | | | |
| OBERON 2.0 ¹ | o | o | | | | | | | | | o | | o | | | | o | | | | o | | | | | | | | | | | | | | | | | | | | |
| OBERON 2.1 ¹ | o | o | | | | | | | | | o | | o | | | | o | | | | o | | | | | | | | | | | | | | | | | | | | |
| O.NOVO | o | | | | | | | | | | | | | | | | | | | | | | | | | | | | | | | | | | | | | | | | |
| SQUARO ¹ | o | | | | | | | | | | | | | | | | | | | | | | | | | | | | | | | | | | | | | | | | |
| SQUARO EDGE 12 | o | o | | | | | | | | | o | | o | | | | o | | | | o | | | | | | | | | | | | | | | | | | | | |
| SQUARO EDGE 12 EXCELLENCE ¹ | o | o | | | | | | | | | o | | o | | | | o | | | | o | | | | | | | | | | | | | | | | | | | | |
| SUBWAY | o | | | | | | | | | | | | | | | | | | | | | | | | | | | | | | | | | | | | | | | | |
| SUBWAY 3.0 | o | o | | | | | | | | | o | | | | | | | | | | | | | | | | | | | | | | | | | | | | | | |
| THEANO Original & Curved Edition ¹ | o | o | | o | | | | | | | o | | | | | | | | | | | | | | | | | | | | | | | | | | | | | | |
| ACCESSOIRES BADEN | | | | | | | | | | | | | | | | | | | | | | | | | | | | | | | | | | | | | | | | | |
| Profibox | o | | | | | | | | | | | | | | | | | | | | | | | | | | | | | | | | | | | | | | | | |

¹ Sommige modellen zijn leverbaar met Colour on Demand. Zie details op de desbetreffende productpagina's.

* Afvoerdekseel in bijpassende matkleur

BICOLOUR - SANITAIR



Titan
Ceram
Villeroy & Boch

BICOLOUR

Artis – Kleur in zijn meest aantrekkelijke vorm

Vier vormen, tien kleuren, duizend mogelijkheden: met een breed kleurenassortiment plaatst Artis afhankelijk van de smaak krachtige of subtiele accenten in de badkamer. Een blikvanger zijn de opvallende opzetwastafels sowieso. De aantrekkelijke tweekleurenlook kan met de Finion, Collaro en Antao meubelen tot een kleurconcept voor de hele badkamer worden gecombineerd.

- **4 vormen:** rechthoekig, ovaal, vierkant en rond, met extreem dunne wanden, gemaakt van hoogwaardig TitanCeram
- **BiColour look:** het gekleurde glazuur aan de buitenzijde heeft een fijne rand in White Alpin, net als de gehele binnenzijde
- **10 moderne BiColour tinten**

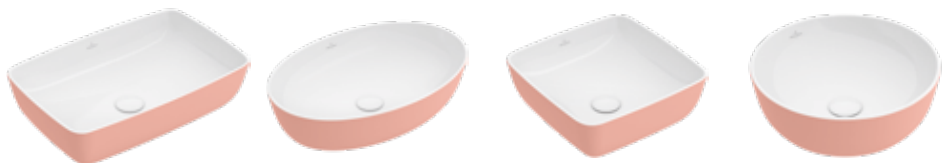

ARTIS KLEURCONCEPT

Aanbevolen meubelkleuren bij Artis BiColour wastafels

Artis kleur

| |
|---------------|
| Bordeaux |
| Indian Summer |
| Sage Green |
| Rust |
| Powder |
| Frozen |
| Deep Ocean |
| Forest |
| French Linen |
| Coal Black |



Meubelkleuren Antao

| | | |
|------------------------|---------------------------|-------------------|
| Silk Grey Matt Laquer | Stone Grey Matt Laquer | Warm Walnut |
| White Matt Laquer | Midnight Blue Matt Laquer | Black Matt Laquer |
| White Matt Laquer | Silk Grey Matt Laquer | Warm Walnut |
| Anthracite Matt Laquer | Stone Grey Matt Laquer | Honey Oak |
| Stone Grey Matt Laquer | Leaf Green Matt Laquer | Honey Oak |
| White Matt Laquer | Midnight Blue Matt Laquer | Warm Walnut |
| White Matt Laquer | Silk Grey Matt Laquer | Honey Oak |
| Anthracite Matt Laquer | Silk Grey Matt Laquer | Warm Walnut |
| | Anthracite Matt Laquer | White Matt Laquer |
| Leaf Green Matt Laquer | Silk Grey Matt Laquer | Warm Walnut |



Meubelkleuren Finion

| | | |
|---------------------------|------------------------|------------------------|
| White Matt Laquer | Black Matt Laquer | Peony Matt Laquer |
| Midnight Blue Matt Laquer | Anthracite Matt Laquer | Black Matt Laquer |
| Olive Matt Laquer | Black Matt Laquer | Oak Veneer |
| Peony Matt Laquer | Walnut Veneer | Black Matt Laquer |
| Peony Matt Laquer | White Matt Laquer | Black Matt Laquer |
| White Matt Laquer | Midnight Blue | Walnut Veneer |
| White Matt Laquer | Anthracite Matt Laquer | Walnut Veneer |
| Black Matt Laquer | White Matt Laquer | Oak Veneer |
| White Matt Laquer | Peony Matt Laquer | Anthracite Matt Laquer |
| Olive Matt Laquer | White Matt Laquer | Black Matt Laquer |



Meubelkleuren Collaro

| | | |
|-------------|-------------------|-------------------|
| Soft Grey | Glossy Grey | Black Matt Laquer |
| Glossy Grey | Black Oak | White Matt |
| Nordic Oak | Black Matt Laquer | White Matt |
| Arizona Oak | Black Matt Laquer | White Oak |
| Nordic Oak | Black Matt Laquer | White Matt |
| Kansas Oak | White Matt | Glossy Grey |
| White Matt | Soft Grey | Nordic Oak |
| Soft Grey | Black Oak | Arizona Oak |
| | Black Matt Laquer | White Matt |
| Soft Grey | Wine Red | Kansas Oak |

Aanbevolen baden bij Artis BiColour wastafels

Met onze Colour on Demand techniek kunnen de panelen van de vrijstaande baden in 192 RAL-kleuren en in de Artis BiColour kleuren (van buiten gekleurd, van binnen wit) worden vormgegeven.



ANTHEUS



THEANO ORIGINAL EDITION



SQUARE EDGE



FINION



AVEO NEW GENERATION



THEANO CURVED



VOORWAND OBERON 2.0



ANTAO



VOORWAND LOOP&FRIENDS*



VOORWAND COLLARO**

*Loop & Friends back-to-wall baden met ovale binnenvorm zijn eveneens verkrijgbaar in deze kleuren. **Back-to-wall bad uitvoeringen: in het midden, aansluitend op de linker- of rechterwand.

TWISTFLUSH - KRACHTIGER EN ZUINIGER



TwistFlush is het nieuwe spoelsysteem die een optimale spoeling combineert met waterbesparing. Het genereert een krachtige maar stille werveling van water voor een hygiënisch en schoon resultaat.



Spoelt als geen ander.

De TwistFlush technologie (patent is aangevraagd) overtreft zelfs alle standaardvoorschriften. Een gecontroleerde stroom van wervelend water genereert een zeer krachtige draaikolk in de kegelvormige pot waardoor vrijwel de gehele binnenzijde van het toilet wordt gespoeld en waarbij vuil effectief wordt verwijderd.



Bespaar tot 19,700 liter water per jaar.

Dankzij TwistFlush kan elke keer als de spoelknop wordt indruk, water worden bespaard. Het toilet verbruikt maar 4,5 liter bij een grote spoeling en slechts 3 liter bij een korte spoelbeurt. De TwistFlush spoeling is zo krachtig zodat men gewoonlijk maar één keer hoeft te spoelen. Hierdoor kan een gezin tot zo'n 19,700 liter water per jaar besparen.



De toekomst van een borstelloos toilet.

Door de kegelvormige pot met rechte en zeer gladde wanden hecht vuil zich al amper. De krachtige spoeling zorgt voor de rest. Daardoor wordt een toiletborstel verleden tijd.



Krachtig bij vuil en bacteriën.

Behalve zijn spoelkracht, biedt TwistFlush ook voordelen op het gebied van hygiëne: dankzij het randloze closet met CeramicPlus toplaag wordt het schoonmaken eenvoudig en AntiBac vermindert de bacteriegroei zelfs met 99,9%.



Praktisch spatvrij.

Elke druppel water wordt dankzij TwistFlush gebruikt voor de spoeling, zonder dat dit spetters geeft over de rand. Hierdoor wordt de verspreiding van aerosolen aanzienlijk gereduceerd. De werveling van water creëert een krachtige spoeling waarmee de binnenzijde van de pot spatvrij wordt schoongespoeld.

*In overeenstemming met de EN 997 Europese richtlijnen.

**Bij een 4-persoons huishouden, vergeleken met een conventionele 6 liter spoeling en een gemiddeld gebruik van 5 x per persoon per dag. Gebaseerd op informatie van de German Federal Environmental Agency.

ONOVERTROFFEN HYGIËNISCH - SANITAIR

 ONOVERTROFFEN
HYGIËNISCH

Onze kampioen op het gebied van hygiëne

De innovatieve wc voor 4-voudige hygiëne

Hygiënisch, fris, antibacterieel en eenvoudig te reinigen – met onze hygiëne-kampioen neemt u altijd het zekere voor het onzekere. Want het spoelrandloze Subway 2.0 DirectFlush-closet met innovatieve ViFresh-technologie en CeramicPlus- en AntiBac-oppervlak is de perfecte hygiënische oplossing van Villeroy & Boch. En bovendien: er wordt ook nog een heleboel water en reinigingsmiddelen mee bespaard. Viervoudig hygiënisch voor onovertroffen veiligheid CeramicPlus en AntiBac zijn ook apart verkrijgbaar voor DirectFlush-wc's en kunnen worden gecombineerd volgens uw persoonlijke voorkeur

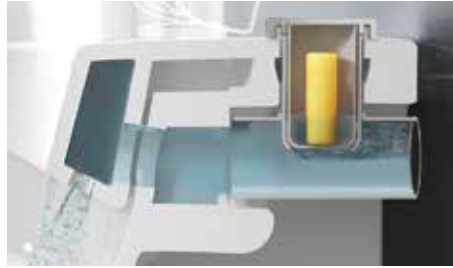

ViFresh

De geïntegreerde ViFresh-houder

Het innovatieve vak voor toiletblokjes is vrijwel onzichtbaar in het keramiek geïntegreerd. Het wordt gevuld zonder de toiletrand of closetpot te hoeven aanraken en zorgt voor een frisse geur en een optimaal spoelresultaat. Omdat de spoelstroom niet meer door de traditionele toiletblokhouder in de closetpot wordt geremd, is ViFresh bijzonder geschikt voor wc's zonder spoelrand

- De gebruikersvriendelijke oplossing voor DirectFlush-wc's
- Geïntegreerd onderhoudsmiddelreservoir bij de watertoevoer van het keramiek
- Kan hygiënisch worden gevuld met de gebruikelijke geurblokjes of toiletgel, zonder de toiletrand of closetpot te hoeven aanraken
- Bij het spoelen worden de werkzame stoffen gedoseerd en gelijkmatig verdeeld over de gehele closetpot
- Het voortreffelijke spoelvermogen blijft bewaard
- Eenvoudige installatie zonder extra kosten
- Geen verlijming nodig, geen corrosiegevaar

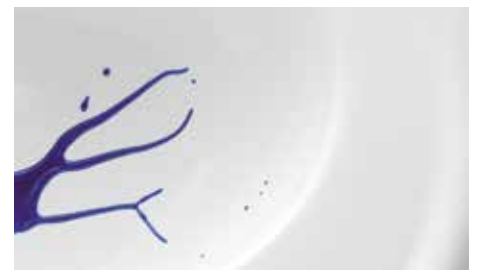
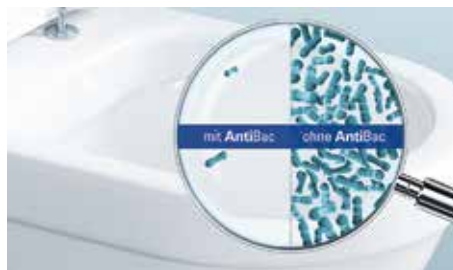

DirectFlush

De spoelrandloze closetgeneratie

- Spoeling van de gehele binnenkant van de pot zonder spatten
- Maximaal spoelvermogen door nauwkeurige waterloop
- Eenvoudige, snelle reiniging dankzij spoelrandloze vormgeving
- Zichtbare hygiëne ook voor de gebruiker

AntiBac

Het antibacteriële glazuur

- Vermindert de groei van bacteriën aantoonbaar met meer dan 99,9%***
- Voor keramische oppervlakken en closetzittingen
- Ideaal voor openbare ruimten met strenge hygiënevoorschriften

CeramicPlus

De vuilafstotende oppervlakteveredeling

- Antihecht-eigenschappen voorkomen kalkaanslag
- Langdurig vuilafstotend met briljante glans
- 90% minder verbruik van water*, reinigingsmiddelen** en reinigingstijd** dan tot nu toe
- Verkrijgbaar voor alle producten van sanitairkeramiek en voor alle kleuren

* Bij verontreiniging door vuil water, ** Bij de verwijdering van kalkvlekken t.o.v. standaard keramiek (studie van het wfk-onderzoeksinstituut voor reinigingstechnologie).

*** Bevestigd door het onafhankelijke BOKEN Quality Evaluation Institute, de Duitse federale dienst voor Materiaalonderzoek (BAM) in Berlijn en het IZORE Centrum Infectieziekten Friesland (NL).

SUPRAFIX 3.0 - SANITAIR

Op SupraFix 3.0, waarmee de montage van wandclosets nog flexibeler verloopt, is patent aangevraagd. De wc's kunnen snel en eenvoudig door slechts één persoon worden ingebouwd – comfortabel van boven en zonder zichtbare bevestiging. Nu nieuw: De closetzittingen kunnen flexibel op wens van de klant worden geplaatst.



Eenvoudige en flexibele montage

- Eenvoudige montage van het wandcloset van bovenaf door één persoon
- gecombineerde installatie van wandcloset en closetzitting met slechts één bevestiging via dezelfde montagegaten
- Vario-moer voor de flexibele montage en exacte plaatsing van de zitting

Perfect wc-design

- Onzichtbare bevestiging: geen zichtbare schroeven of afdekkingen
- Positie closetzitting optioneel, volgens wens van de klant

OVERZICHT ANTIBAC - SANITAIR

| Collectie | Modellen |
|--|--|
| ARCHITECTURA <div data-bbox="408 241 517 315" style="border: 1px solid black; border-radius: 5px; padding: 2px; display: inline-block; margin-left: 10px;">AntiBac</div> | geselecteerde modellen, zie blz. 63-91 |
| SUBWAY 2.0 <div data-bbox="408 347 517 421" style="border: 1px solid black; border-radius: 5px; padding: 2px; display: inline-block; margin-left: 10px;">AntiBac</div> | geselecteerde modellen, zie blz. 318-332 |
| SUBWAY 3.0 <div data-bbox="408 452 517 526" style="border: 1px solid black; border-radius: 5px; padding: 2px; display: inline-block; margin-left: 10px;">AntiBac</div> | geselecteerde modellen, zie blz. 297-317 |
| VICARE <div data-bbox="408 557 517 631" style="border: 1px solid black; border-radius: 5px; padding: 2px; display: inline-block; margin-left: 10px;">AntiBac</div> | geselecteerde modellen, zie blz. 351-359 |

OVERZICHT EXPRESS DELIVERY - MEUBELS

| Meubelprogramma/Spiegel | Modellen | Kleuren Express Delivery |
|-------------------------|------------------------|--|
| ARCHITECTURA | alle modellen | White Matt (MS), White (VS), Grey (VT) |
| AVENTO | geselecteerde modellen | alle kleuren met greepversie 0 (glanzend chroom) en in de kleuren Volcano Black (VL), Graphite (VR) en Kansas Oak (RH) met greepversie 1 (Volcano Black) |
| FINION | alle spiegels | — |
| HOMMAGE | alle modellen | alle kleuren |
| MORE TO SEE | alle modellen | — |
| MORE TO SEE 14 | alle modellen | — |
| MORE TO SEE LITE | alle modellen | — |
| MORE TO SEE ONE | alle modellen | — |
| MY VIEW 14 | alle modellen | — |
| MY VIEW 14+ | alle modellen | — |
| MY VIEW-IN | alle modellen | — |
| MY VIEW NOW | alle modellen | — |
| MY VIEW ONE | alle modellen | — |
| SUBWAY 2.0 | alle modellen | Glossy White (DH) |
| SUBWAY 3.0 | alle modellen | Kansas Oak (RH), Brilliant White (VE) en Graphite (VR) in greepkleur 0 (aluminium glanzend), alle spiegels |
| VENTICELLO | alle modellen | Glossy White (DH) met greep versie 1 |

DE VILLEROY & BOCH APP



INFORMATIE OVER
LEVERING EN PRIJZEN



SPEEL IN OP DE WENSEN
VAN DE KLANT MET DE
CONFIGURATIETOOL



PRODUCTINFORMATIE EN
MONTAGEHANDLEIDINGEN



VERHOOG DE OMZET DOOR
PRODUCTSUGGESTIES



EEN AUTOMATISCH
GEGENEREERD SPECIFICATIE
OVERZICHT



OPTIONELE
OFFLINE MODUS

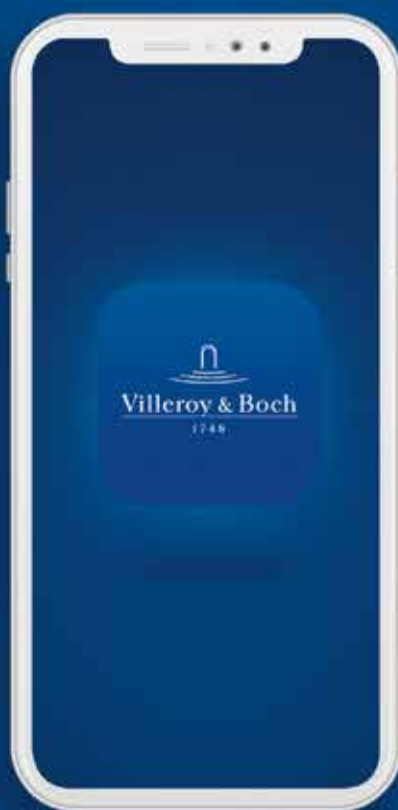

DE SLIMME TOOL VOOR UW PLANNING EN ADVIES

Nu hebt u alle informatie met betrekking tot de sanitaire producten van Villeroy & Boch bij de hand. Of u nu onderweg actuele prijzen of afmetingen zoekt of in het verkoopgesprek modelvarianten configureert en meteen ook de beschikbaarheid wilt controleren: één blik op uw smartphone, tablet of computer is voldoende



Voor smartphone, tablet en pc.
Kijk voor meer informatie op: pro.villeroy-boch.com/villeroybochapp

BADKAMERKERAMIEK & BADKAMERMEUBELS



INHOUDSOVERZICHT - SANITAIR & MEUBELS

ALGEMENE INFORMATIE





























| | |
|---|------------|
| Instructie voor het gebruik van de prijslijst | 2 |
| Artis Kleurconcept | 14 |
| BiColour | 13 |
| Kleurenoverzicht Sanitair | 10-11 |
| TwistFlush | 15, 337 |
| Hygiene Kampioen | 16 |
| Pictogrammen | zie omslag |
| Informatie over het assortiment | 7 |
| Zoekoverzicht | 722-724 |
| Legenda | zie omslag |
| SupraFix 3.0 | 17 |

OVERZICHTEN

| | |
|-----------|-------|
| Bidets | 32 |
| Urinoirs | 33 |
| Wastafels | 24-28 |
| Closet | 29-31 |

SANITAIR

& BADMEUBEL

| | | | | |
|-------------------------------|------------|---|---|---------|
| Antao | Premium |  |  | 35-62 |
| Architectura | Profi |  |  | 63-91 |
| Artis | Premium |  | | 92-94 |
| Avento | Mainstream |  |  | 95-103 |
| Collaro | Mainstream |  |  | 104-146 |
| Evana | Mainstream |  | | 147-148 |
| Finion | Premium |  |  | 149-186 |
| Hommage | Premium |  |  | 187-192 |
| Legato | Mainstream | |  | 193-209 |
| Loop & Friends | Mainstream |  | | 210-216 |
| Memento 2.0 | Premium |  | | 217-233 |
| O.novo | Profi |  | | 263-289 |
| O.novo Kids | Profi |  | | 290-294 |
| Solitaire wastafels | Mainstream |  | | 295-296 |
| Subway 3.0 | Mainstream |  |  | 297-317 |
| Subway 2.0 | Mainstream |  |  | 318-332 |
| Subway | Mainstream |  | | 333-335 |
| Universo TwistFlush | Mainstream |  | | 336-338 |
| Venticello | Mainstream |  |  | 339-350 |
| ViCare | Profi |  | | 351-368 |
| ViClean | |  | | 369-371 |
| ViConnect installatiesystemen | |  | | 372-388 |
| Closetzittingen | |  | | 393-395 |
| Accessoires | |  |  | 389-392 |







SPIEGELS & SPIEGELKASTEN

| | | | |
|------------------|------------|---|---------|
| More To See | Mainstream |  | 234-235 |
| More To See 14 | Mainstream |  | 236-237 |
| More to See Lite | Mainstream |  | 238-241 |
| More To See One | Profi |  | 242-243 |
| My View 14 | Mainstream |  | 244-245 |
| My View 14+ | Mainstream |  | 246-247 |
| My View-In | Mainstream |  | 248-249 |
| My View One | Profi |  | 261-262 |
| My View Now | Mainstream |  | 250-260 |







OVERZICHT WASTAFELS NAAR PRODUCT TYPE

OVERZICHT







Meubelwastafel

| | | | | | | |
|---|---|---|---|--|---|---|
| 800 mm Rechthoek | 800 mm Rechthoek | 800 mm Rechthoek | 800 mm Rechthoek | 800 mm Rechthoek | 800 mm Rechthoek | 800 mm Rechthoek |
|  |  |  |  |  |  |  |
| Antao 4A75 81 (37) | Avento 4156 80 (96) | Collaro 4A33 80 (107) | Finion 4164 81 (152) | Memento 2.0 4A22 80 (224) | Subway 2.0 7175 80 (320) | Subway 3.0 4A70 80 (301) |







Meubelwastafel

| | | | | | | |
|---|---|---|---|--|---|---|
| 800 mm Rechthoek | 1000 mm Rechthoek | 1000 mm Rechthoek | 1000 mm Rechthoek | 1000 mm Rechthoek | 1000 mm Rechthoek | 1000 mm Rechthoek |
|  |  |  |  |  |  |  |
| Venticello 4104 8L (342) | Antao 4A76 A2 (37) | Avento 4156 A5 (96) | Collaro 4A33 A5 (106) | Finion 4164 A1 (151) | Finion 4164 A2 (151) | Memento 2.0 4A22 A4 (221) |







Meubelwastafel

| | | | | | | |
|--|--|--|--|---|--|--|
| 1000 mm Rechthoek | 1000 mm Rechthoek | 1000 mm Rechthoek | 1000 mm Rechthoek | 1000 mm Rechthoek | 1200 mm Rechthoek | 1200 mm Rechthoek |
|  |  |  |  |  |  |  |
| Subway 2.0 7175 A0 (320) | Subway 3.0 4A70 A5 (300) | Venticello 4104 AK (341) | Venticello 4134 L1 (341) | Venticello 4134 R1 (341) | Antao 4A77 L2 (38) | Avento 4A23 CK (96) |

Meubelwastafel

| | | | | | | |
|---|---|---|---|--|---|---|
| 1200 mm Rechthoek | 1200 mm Rechthoek | 1200 mm Rechthoek | 1200 mm Rechthoek | 1200 mm Rechthoek | 1300 mm Rechthoek | 1300 mm Rechthoek |
|  |  |  |  |  |  |  |
| Collaro 4A33 C4 (105) | Finion 4164 C1 (151) | Finion 4164 C2 (151) | Memento 2.0 4A22 C4 (218) | Venticello 4104 CK (340) | Subway 2.0 7175 D0 (319) | Subway 2.0 7176 D0 (319) |







Meubelwastafel

| | | | | | | |
|---|---|---|---|--|---|---|
| 1300 mm Rechthoek | 1300 mm Rechthoek | 1300 mm Rechthoek | 500 mm Rechthoek | 550 mm Hoekig | 550 mm Ovaal | 550 mm Rechthoek |
|  |  |  |  |  |  |  |
| Subway 3.0 4A70 D4 (299) | Subway 3.0 4A71 D5 (299) | Venticello 4111 DL (340) | Memento 2.0 4A22 50 (228) | O.novo 4A41 55 (266) | O.novo 4A40 55 (270) | Architectura 4188 55 (69) |







OVERZICHT WASTAFELS NAAR PRODUCT TYPE

OVERZICHT

Wastafel

| | | | | | | |
|---|---|---|---|--|---|---|
| 550 mm Rechthoek | 550 mm Rechthoek | 550 mm Rechthoek | 550 mm Rechthoek | 550 mm Rechthoek | 600 mm Hoekig | 600 mm Ovaal |
|  |  |  |  |  |  |  |
| Architectura 4A87 55 (67) | Avento 4A00 55 (97) | Collaro 4A33 55 (109) | Subway 2.0 7113 55 (320) | Subway 3.0 4A70 55 (303) | O.novo 4A41 60 (265) | O.novo 4A40 60 (270) |







Wastafel

| | | | | | | |
|---|---|---|---|--|---|---|
| 600 mm Rechthoek | 600 mm Rechthoek | 600 mm Rechthoek | 600 mm Rechthoek | 600 mm Rechthoek | 600 mm Rechthoek | 600 mm Rechthoek |
|  |  |  |  |  |  |  |
| Architectura 4188 60 (69) | Architectura 4A87 60 (66) | Avento 4158 60 (97) | Collaro 4A33 60 (108) | Finion 4168 64 (154) | Memento 2.0 4A22 60 (226) | Subway 2.0 7113 60 (320) |









Wastafel

| | | | | | | |
|--|--|--|--|---|--|--|
| 600 mm Rechthoek | 600 mm Rechthoek | 650 mm Hoekig | 650 mm Ovaal | 650 mm Rechthoek | 650 mm Rechthoek | 650 mm Rechthoek |
|  |  |  |  |  |  |  |
| Subway 3.0 4A70 60 (302) | Venticello 4124 60 (342) | O.novo 4A41 65 (264) | O.novo 4A40 65 (269) | Architectura 4188 65 (69) | Architectura 4A87 65 (65) | Avento 4158 65 (96) |

Wastafel







| | | | | | | |
|---|---|---|---|--|---|---|
| 650 mm Rechthoek | 650 mm Rechthoek | 650 mm Rechthoek | 650 mm Rechthoek | 750 mm Rechthoek | 800 mm Rechthoek | 800 mm Rechthoek |
|  |  |  |  |  |  |  |
| Collaro 4A33 65 (108) | Subway 2.0 7113 65 (320) | Subway 3.0 4A70 65 (301) | Venticello 4124 65 (342) | Hommage 7101 75 (188) | Architectura 4A87 80 (64) | Finion 4168 81 (153) |







Wastafel







| | | | | | | | |
|---|---|---|---|--|---|---|---|
| 1000 mm Rechthoek | 1000 mm Rechthoek | Wastafel ViCare | | 600 mm Rechthoek | 600 mm Rechthoek | 610 mm Ovaal | 650 mm Rechthoek |
|  |  |  |  |  |  |  |  |
| Architectura 4A87 A5 (64) | Finion 4168 1H (153) | ViCare 4119 55 (353) | ViCare 4A68 60 (354) | ViCare 7119 63 (353) | ViCare 4119 60 (353) | ViCare 5178 67 (352) | ViCare 5178 67 (352) |







OVERZICHT WASTAFELS NAAR PRODUCT TYPE







OVERZICHT

| Wastafel ViCare | | Opzetwastafel | | | | |
|---|---|---|---|--|---|---|
| 800 mm Ovaal | 800 mm Rechthoek | 325 mm Rond | 380 mm Rond | 400 mm Rond | 420 mm Rond | 430 mm Rond |
|  |  |  |  |  |  |  |
| ViCare | ViCare | Artis | Loop & Friends | Collaro | Loop & Friends | Artis |
| 4120 80 (352) | 4A68 80 (354) | 4389 32 (94) | 4A45 00 (211) | 4A18 40 (111) | 4A46 00 (211) | 4179 43 (93) |

| Opzetwastafel | | | | | | |
|---|---|---|---|--|---|---|
| 450 mm Rond | 380 mm Vierkant | 400 mm Asymmetrisch | 410 mm Vierkant | 485 mm Ovaal | 500 mm Rechthoek | 510 mm Asymmetrisch |
|  |  |  |  |  |  |  |
| Architectura | Collaro | Antao | Artis | Artis | Memento 2.0 | Antao |
| 5A25 45 (71) | 4A21 38 (111) | 4A72 40 (36) | 4178 41 (93) | 4388 48 (94) | 4A07 50 (230) | 4A73 51 (36) |

| Opzetwastafel | | | | | | |
|--|--|--|--|---|--|--|
| 550 mm Rechthoek | 560 mm Ovaal | 560 mm Ovaal | 560 mm Rechthoek | 560 mm Rechthoek | 580 mm Rechthoek | 600 mm Ovaal |
|  |  |  |  |  |  |  |
| Venticello | Collaro | Loop & Friends | Collaro | Loop & Friends | Artis | Architectura |
| 4113 55 (343) | 4A19 56 (111) | 4A47 00 (211) | 4A20 56 (110) | 4A49 00 (212) | 4172 58 (93) | 5A26 60 (72) |







| Opzetwastafel | | | | | | |
|---|---|---|---|--|---|---|
| 600 mm Rechthoek | 600 mm Rechthoek | 600 mm Rechthoek | 610 mm Ovaal | 610 mm Ovaal | 620 mm Ovaal | 620 mm Rechthoek |
|  |  |  |  |  |  |  |
| Architectura | Finion | Memento 2.0 | Artis | My Nature | Loop & Friends | Loop & Friends |
| 5A27 60 (72) | 4143 61 (155) | 4A07 60 (230) | 4198 61 (93) | 4110 60 (296) | 4A48 00 (211) | 4A50 00 (212) |

| Opzetwastafel | | Inbouwwastafel | | | | |
|---|---|---|---|--|---|---|
| 650 mm Asymmetrisch | 810 mm Ovaal | 390 mm Rond | 450 mm Rond | 450 mm Rond | 505 mm Ovaal | 510 mm Rechthoek |
|  |  |  |  |  |  |  |
| Antao | My Nature | Loop & Friends | Architectura | Loop & Friends | Loop & Friends | Loop & Friends |
| 4A74 65 (36) | 4110 80 (296) | 4A59 00 (212) | 5A65 45 (72) | 4A60 00 (212) | 4A61 00 (213) | 4A64 00 (213) |







OVERZICHT WASTAFELS NAAR PRODUCT TYPE

OVERZICHT







Inbouwwastafel

| | | | | | | |
|---|---|---|---|--|---|---|
| 560 mm Ovaal | 570 mm Ovaal | 600 mm Ovaal | 600 mm Rechthoek | 600 mm Rechthoek | 630 mm Rechthoek | 660 mm Ovaal |
|  |  |  |  |  |  |  |
| O.novo 4161 56 (273) | Loop & Friends 4A62 00 (213) | Architectura 5A66 60 (73) | Architectura 5A67 60 (73) | Loop & Friends 4A65 00 (213) | Hommage 7102 63 (188) | Loop & Friends 4A63 00 (213) |







Inbouwwastafel

| | | | | | | |
|---|---|---|--|---|---|---------------------------------|
| 675 mm Rechthoek | Onderbouwwastafel | | | | | |
|  | 330 mm Rond | 380 mm Rond | 400 mm Rond | 430 mm Ovaal | 450 mm Rechthoek | 485 mm Ovaal |
|  |  |  |  |  |  | |
| Loop & Friends 4A66 00 (213) | Loop & Friends 4A51 00 (214) | Loop & Friends 4A52 00 (214) | Architectura 5A75 45 (73) | Loop & Friends 4A53 00 (214) | Loop & Friends 4A56 00 (215) | Loop & Friends 4A54 00 (214) |







Onderbouwwastafel

| | | | | | | |
|--|--|--|--|---|--|--|
| 500 mm Ovaal | 530 mm Ovaal | 540 mm Rechthoek | 560 mm Ovaal | 570 mm Ovaal | 570 mm Rechthoek | 600 mm Ovaal |
|  |  |  |  |  |  |  |
| Evana 6147 00 (148) | O.novo 4162 50 (273) | Loop & Friends 4A57 00 (215) | Loop & Friends 4A55 00 (214) | Architectura 5A76 60 (74) | Architectura 5A77 60 (74) | O.novo 4162 60 (273) |

Onderbouwwastafel

| | | | | | | |
|---|---|--|---|---|-------------------------|-------------------------|
| 615 mm Ovaal | 615 mm Rechthoek | Voorbouwwastafel | | | Fontein | |
|  |  | 550 mm Rechthoek | 550 mm Rechthoek | 550 mm Rechthoek | 360 mm Hoekig | 360 mm Hoekig |
|  |  |  |  |  | | |
| Evana 6144 00 (148) | Loop & Friends 4A58 00 (215) | Architectura 4190 55 (70) | Avento 4A06 55 (97) | Memento 4133 55 (296) | O.novo 4342 36 (268) | O.novo 4343 36 (268) |







Fontein

| | | | | | | |
|---|---|---|---|--|---|---|
| 360 mm Ovaal | 360 mm Rechthoek | 360 mm Rechthoek | 360 mm Rechthoek | 360 mm Rechthoek | 360 mm Rechthoek | 360 mm Rechthoek |
|  |  |  |  |  |  |  |
| O.novo 4340 36 (272) | Architectura 4373 36 (71) | Architectura 4385 36 (68) | Architectura 4385 37 (68) | Architectura 4386 36 (68) | Avento 4300 3L (98) | Avento 4300 3R (98) |







OVERZICHT WASTAFELS NAAR PRODUCT TYPE

OVERZICHT







Fontein

| | | | | | | |
|---|---|---|---|--|---|---|
| 370 mm Rechthoek | 400 mm Rechthoek | 430 mm Rechthoek | 450 mm Hoekig | 450 mm Ovaal | 450 mm Rechthoek | 450 mm Rechthoek |
|  |  |  |  |  |  |  |
| Subway 3.0 4370 37 (305) | Memento 2.0 4323 40 (231) | Finion 4364 43 (155) | O.novo 4344 45 (267) | O.novo 4340 45 (271) | Architectura 4373 45 (71) | Architectura 4387 45 (68) |







Fontein

| | | | | | | |
|---|---|---|---|--|---|---|
| 450 mm Rechthoek | 450 mm Rechthoek | 450 mm Rechthoek | 450 mm Rechthoek | 480 mm Rechthoek | 480 mm Rechthoek | 480 mm Rechthoek |
|  |  |  |  |  |  |  |
| Avento 7358 45 (98) | Collaro 4334 45 (110) | Subway 2.0 7315 45 (321) | Subway 3.0 4370 45 (304) | Architectura 4385 48 (69) | Architectura 4385 49 (69) | Architectura 4386 48 (69) |



Fontein

| | | | | | | |
|--|--|--|--|---|--|--|
| 500 mm Hoekig | 500 mm Hoekig | 500 mm Ovaal | 500 mm Rechthoek | 500 mm Rechthoek | 500 mm Rechthoek | 500 mm Rechthoek |
|  |  |  |  |  |  |  |
| O.novo 4342 R5 (269) | O.novo 4344 50 (267) | O.novo 4340 50 (271) | Architectura 4373 50 (70) | Collaro 4334 50 (109) | Subway 2.0 7315 50 (321) | Subway 3.0 4370 50 (304) |

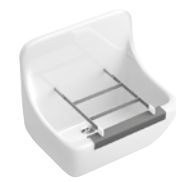
Fontein

| | | | | | | |
|---|---|---|---|--|---|---|
| 500 mm Rechthoek | Hoek-fontein Kwartrond | Kwartrond | Kwartrond | Seriewastafel 1000 mm Rechthoek | 1300 mm Rechthoek | Uitstortgootsteen 460 mm Rechthoek |
|  |  |  |  |  |  |  |
| Venticello 4124 50 (343) | O.novo 7310 32 (272) | O.novo 7327 40 (272) | Subway 3.0 4371 46 (305) | O.novo 6820 00 (288) | O.novo Kids 4A08 13 (291) | O.novo 6912 01 (288) |







Keukenspoelbak

| | | |
|---|---|---|
| 495 mm Rechthoek | 595 mm Rechthoek | Dubbele spoelbak 795 mm Rechthoek |
|  |  |  |
| O.novo 6321 00 (289) | O.novo 6322 00 (289) | O.novo 6331 00 (288) |







OVERZICHT CLOSETS

OVERZICHT

Diepspoelcloset zonder spoelrand

| | | | | | | |
|---|---|---|---|--|---|---|
| wandhangend | wandhangend | wandhangend | wandhangend | wandhangend | wandhangend | wandhangend |
|  |  |  |  |  |  |  |
| Antao 4674 T0 (39) | Architectura 4694 R0 (79) | Architectura 4694 C0 (75) | Architectura 5684 C0 (76) | Architectura 5684 R0 (80) | Architectura 5685 R0 (82) | Architectura 5685 C0 (78) |

Diepspoelcloset zonder spoelrand

| | | | | | | |
|---|---|---|---|--|---|---|
| wandhangend | wandhangend | wandhangend | wandhangend | wandhangend | wandhangend | wandhangend |
|  |  |  |  |  |  |  |
| Finion 4664 R0 (156) | Memento 2.0 4633 R0 (232) | O.novo 5660 R0 (274) | O.novo 5660 R2 (275) | Subway 2.0 5614 A1 (325) | Subway 2.0 5614 R0 (216, 324) | Subway 3.0 4670 T0 (307) |

Diepspoelcloset zonder spoelrand

| |
|---|
| wandhangend |
|  |
| Venticello 4611 R0 (344) |

Diepspoelcloset

| |
|---|
| wandhangend |
|  |
| Architectura 5684 10 (81) |

| |
|---|
| wandhangend |
|  |
| Hommage 6661 B0 (189) |

| |
|---|
| wandhangend |
|  |
| O.novo 5660 10 (276) |

| |
|--|
| wandhangend |
|  |
| Subway 2.0 5600 10 (326) |

Combi-Pack

| |
|---|
| wandhangend |
|  |
| Architectura 5684 H1 (81) |

| |
|---|
| wandhangend |
|  |
| O.novo 5660 H1 (276) |

Combi-Pack

| |
|---|
| wandhangend |
|  |
| O.novo 5688 H1 (279) |

Combi-pack zonder spoelrand

| |
|---|
| wandhangend |
|  |
| Architectura 5684 CL (77) |

| |
|---|
| wandhangend |
|  |
| Architectura 5685 HR (82) |

| |
|---|
| wandhangend |
|  |
| Architectura 4687 HR (83) |

| |
|--|
| wandhangend |
|  |
| Architectura 5684 HR (80) |

| |
|---|
| wandhangend |
|  |
| Architectura 4687 CL (77) |

| |
|---|
| wandhangend |
|  |
| Architectura 4694 HR (79) |

Combi-pack zonder spoelrand

| |
|---|
| wandhangend |
|  |
| Architectura 5685 CL (78) |

| |
|---|
| wandhangend |
|  |
| Architectura 4694 CL (76) |

| |
|---|
| wandhangend |
|  |
| Avento 5656 HR (99) |

| |
|---|
| wandhangend |
|  |
| Avento 5656 RS (99) |

| |
|--|
| wandhangend |
|  |
| O.novo 5660 HR (275) |

| |
|---|
| wandhangend |
|  |
| O.novo 5688 HR (278) |

| |
|---|
| wandhangend |
|  |
| Subway 2.0 5614 R2 (325) |

OVERZICHT CLOSETS

OVERZICHT

| | | | | | | |
|---|---|---|---|--|---|---|
| Combipack zonder spoelrand | | | Combi-Pack ViConnect | | | Vlakspoelcloset |
| wandhangend | wandhangend | wandhangend | wandhangend | wandhangend | wandhangend | wandhangend |
|  |  |  |  |  |  |  |
| Subway 3.0 4670 TS (307) | Universo TwistFlush 4670 T9 (94, 100, 112, 216, 338, 345) | Venticello 4611 RL (345) | Venticello 4611 RS (344) | O.novo 5660 D2 (277) | O.novo 5660 D3 (277) | O.novo 5662 10 (277) |
| Vlakspoelcloset | Diepspoelcloset Comfort, zonder spoelrand | Diepspoelcloset Compact, zonder spoelrand | | | Diepspoelcloset Compact | |
| wandhangend | wandhangend | wandhangend | wandhangend | wandhangend | wandhangend | wandhangend |
|  |  |  |  |  |  |  |
| Subway 6603 10 (334) | Subway 2.0 4609 R0 (327) | Architectura 4687 C0 (77) | Architectura 4687 R0 (83) | O.novo 5688 R0 (278) | Subway 2.0 5606 R0 (326) | O.novo 5688 10 (279) |
| Diepspoelcloset ViCare, zonder spoelrand | | | | Diepspoelcloset voor combinatie | Diepspoelcloset voor kinderen zonder spoelrand | Combi-Pack ViCare |
| wandhangend | wandhangend | wandhangend | wandhangend | wandhangend | wandhangend | wandhangend |
|  |  |  |  |  |  |  |
| ViCare 4695 R0 (356) | ViCare 5649 R0 (355) | ViCare 4601 R0 (357) | ViCare 4601 R2 (357) | O.novo 6623 10 (280) | O.novo Kids 4690 R0 (292) | ViCare 4695 76 (368) |
| Combi-Pack ViCare | | | Diepspoelcloset zonder spoelrand | | | |
| wandhangend | wandhangend | wandhangend | staand model | staand model | staand model | staand model |
|  |  |  |  |  |  |  |
| ViCare 4695 75 (368) | ViCare 5649 81 (368) | ViCare 4601 82 (368) | Architectura 5690 R0 (84) | O.novo 7618 R0 (281) | O.novo 7618 R1 (281) | Subway 2.0 5602 R0 (327) |
| Diepspoelcloset zonder spoelrand | Diepspoelcloset | Combi-Pack | Combipack zonder spoelrand | | | |
| staand model | staand model | staand model | staand model | staand model | staand model | staand model |
|  |  |  |  |  |  |  |
| Subway 3.0 4671 T0 (308) | ViCare 4683 R0 (358) | O.novo 5657 10 (280) | O.novo 5661 T3 (284) | O.novo 5661 W3 (284) | O.novo 5661 R7 (283) | ViCare 4620 H7 (359) |

OVERZICHT CLOSETS

Vlakspoelcloset zonder spoelrand

staand model



O.novo
7619 R1 (282)

staand model



O.novo
7619 R0 (281)

staand model



ViCare
4684 R0 (358)

Diepspoelcloset voor combinatie zonder spoelrand

staand model



Architectura
5691 R0 (85)

staand model



Avento
5644 R0 (100)

staand model



O.novo
5661 R0 (282)

staand model



Subway 2.0
5617 R0 (328)

OVERZICHT

Diepspoelcloset voor combinatie zonder spoelrand

staand model



Subway 3.0
4672 T0 (309)

staand model



Venticello
4612 R0 (346)

Diepspoelcloset voor combinatie zonder spoelrand Compact

staand model



O.novo
5689 R0 (285)

Diepspoelcloset voor combinatie zonder spoelrand ViCare

staand model



ViCare
4620 R0 (359)

Diepspoelcloset voor combinatie

staand model



Hommage
6662 10 (189)

staand model



O.novo
5661 10 (283)

staand model



O.novo
5658 10 (284)

Diepspoelcloset voor combinatie

staand model



O.novo
5661 01 (283)

Diepspoelcloset voor kleine kinderen

staand model



O.novo Kids
4691 10 (292)

OVERZICHT BIDETS

OVERZICHT

Bidet

wandhangend



Antao
5411 00 (38)

wandhangend



Architectura
5484 00 (75)

wandhangend



Architectura
7487 00 (74)

wandhangend



Avento
5405 00 (99)

wandhangend



Finion
4465 00 (156)

wandhangend



Memento 2.0
4433 00 (231)

wandhangend



O.novo
5460 00 (273)

Bidet

wandhangend



Subway 2.0
5400 00 (322)

wandhangend



Subway 3.0
4470 00 (306)

wandhangend



Venticello
4411 00 (344)

staand model



O.novo
5461 00 (274)

staand model



Subway 2.0
5401 00 (323)

staand model



Subway 3.0
4471 00 (306)











Bidet Compact

wandhangend



Subway 2.0
5406 00 (323)

OVERZICHT URINOIRS

| Urinoir | | | | Urinoir zonder spoelrand | | |
|---|---|---|---|--|---|---|
| toevoer verdekt afvoer verborgen | toevoer verdekt afvoer verborgen | toevoer verdekt afvoer verborgen, afhankelijk van het type sifon | toevoer verdekt afvoer verborgen, afhankelijk van het type sifon | toevoer verdekt afvoer verborgen, afhankelijk van het type sifon | toevoer van boven afvoer verborgen, afhankelijk van het type sifon | toevoer verdekt afvoer verborgen, afhankelijk van het type sifon |
|  |  |  |  |  |  |  |
| Architectura 5586 00 (87) | Architectura 5587 00 (88) | Architectura 5574 00 (86) | Subway 7513 00 (101, 329, 335) | Subway 7513 01 (101, 329, 335) | O.novo 7523 00 (287) | O.novo 7524 00 (287) |
| Urinoir zonder spoelrand | | Urinoir Compact | | | | |
| toevoer verdekt afvoer verborgen, afhankelijk van het type sifon | toevoer verdekt afvoer verborgen, afhankelijk van het type sifon | toevoer verdekt afvoer verborgen, afhankelijk van het type sifon | toevoer verdekt afvoer verborgen, afhankelijk van het type sifon | | | |
|  |  |  |  | | | |
| Venticello 5504 R0 (157, 233, 347) | Venticello 5504 R1 (157, 233, 347) | O.novo 7557 00 (286) | O.novo 7557 01 (286) | | | |

OVERZICHT

OVERZICHT VICONNECT

OVERZICHT

WC-voorwandelement

WC-voorwandelement Compact

Pro S WC-voorwandelement



9224 27 (371, 373)

9224 61 (374)

9224 65 (375)

9224 75 (375)

9224 78 (376)

9224 76 (376)

9209 96 (374)

WC-montage-element

Inbouwstortbak

Inbouwstortbak Compact

Urinoir-voorwandelement

Bidetvoorwandelement



9224 84 (378)

9224 79 (378)

9224 83 (379)

9224 82 (379)

9219 89 (381)

9221 85 (382)

9221 48 (381)

Wastafelvoorwandelement

Gootsteen-wandelement

Bevestigingselement voor handgrepen (links)

Bevestigingselement voor handgrepen (rechts)

Douche-/bad-wandelement

WC-bedieningsplaat 100 S



9221 49 (380)

9209 40 (380)

9219 83 (377)

9221 09 (377)

9209 18 (382)

9209 34 (383)

9224 85 (383)

WC-bedieningsplaat 100M

WC-bedieningsplaat 200 S

WC-bedieningsplaat 200G

WC-bedieningsplaat ProActive+ 200G

WC-bedieningsplaat 300 S



9224 85 (383)

9224 90 (384)

9224 00 (384)

9223 11 (385)

9223 11 (385)

9221 80 (385)

9221 61 (386)

WC-bedieningsplaat 300 S

WC-bedieningsplaat 300G

Urinoir-bedieningspaneel 100SU



9221 69 (386)

9221 60 (386)

9219 44 (384)

ANTAO

Sanitair en Meubels

- Premiumsegment
- Bijpassend meubelprogramma Antao
- Bijpassend spiegelprogramma Antao
- Bijpassend Wellness programma Antao
- Diverse wastafels zijn ook passend bij het meubelprogramma's Collaro, Finion
- Passen bij wastafels uit de collecties Artis, Collaro, Finion, Loop & Friends
- bijpassende armaturen Antao

PRO.VILLEROY-BOCH.COM/TECHNICALDRAWINGS



ANTAO

Keramiekkleuren

| | | | | |
|----------------------------|------------------------------|-------------------------|-----------------------------|--------------------------------|
| | | | | |
| R1 = Wit Alpin CeramicPlus | RW = Stone White CeramicPlus | AM = Almond CeramicPlus | R7 = Pure Black CeramicPlus | R8 = Morning Green CeramicPlus |

Front- / Corpuskleuren

| | | | | | | | | | |
|---------------------------|------------------------------|---------------------------------|-----------------------------|------------------------------|------------------------------|-------------------------|-------------------------|----------------|------------------|
| | | | | | | | | | |
| GF = Glossy White Lacquer | GK = Anthracite Matt Lacquer | HG = Midnight Blue Matt Lacquer | HJ = Silk Grey Matt Lacquer | HK = Stone Grey Matt Lacquer | HL = Leaf Green Matt Lacquer | MT = White Matt Lacquer | PD = Black Matt Lacquer | HN = Honey Oak | HM = Warm Walnut |

Kleuren wastafelblad

| | | | |
|--------------|---------------|-----------------|---------------|
| | | | |
| 0 = Lakkleur | 1 = Honey Oak | 2 = Warm Walnut | 3 = Botticino |

Door gebruik van verschillende materialen, kunnen er kleurafwijkingen ontstaan tussen de afbeeldingen en het geleverde product. Verdere informatie kunt u vinden op 13

ANTAO

€ exclusief BTW

Kranen a.u.b. apart bestellen

OPZETWASTAFEL

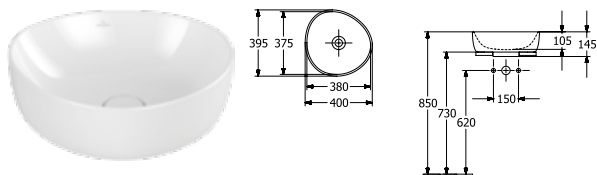

| Artikelnummer | Omschrijving | | plus R1 | plus RW, AM, R7, R8 | | st./ pal. | kg/ st. |
|---------------|---|--|------------|---------------------------|---|--------------|------------|
| 4A72 40 XX | 400 x 395 mm voor wanduitloop armatuur resp. armatuur met verhoogde voet, zonder kraangatbank  | | 760,- | 984,- | - | 30 | 8 |

opzet, incl. niet-afsluitbaar ventiel en keramische afdekking van de afvoerplug., incl. snijsjabloon, bevestiging wordt meegeleverd, Bijpassend meubelprogramma: Antao, Collaro, Finion

OPZETWASTAFEL

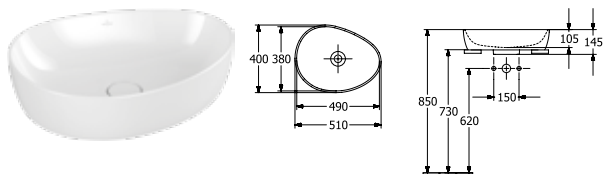

| Artikelnummer | Omschrijving | | plus R1 | plus RW, AM, R7, R8 | | st./ pal. | kg/ st. |
|---------------|---|--|------------|---------------------------|---|--------------|------------|
| 4A73 51 XX | 510 x 400 mm voor wanduitloop armatuur resp. armatuur met verhoogde voet, zonder kraangatbank  | | 799,- | 1.037,- | - | 20 | 9,7 |

opzet, incl. niet-afsluitbaar ventiel en keramische afdekking van de afvoerplug., incl. snijsjabloon, bevestiging wordt meegeleverd, Bijpassend meubelprogramma: Antao, Collaro, Finion

OPZETWASTAFEL

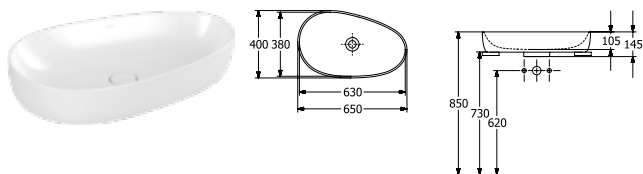

| Artikelnummer | Omschrijving | | plus R1 | plus RW, AM, R7, R8 | | st./ pal. | kg/ st. |
|---------------|---|--|------------|---------------------------|---|--------------|------------|
| 4A74 65 XX | 650 x 400 mm voor wanduitloop armatuur resp. armatuur met verhoogde voet, zonder kraangatbank  | | 834,- | 1.085,- | - | 10 | 12,4 |

opzet, incl. niet-afsluitbaar ventiel en keramische afdekking van de afvoerplug., incl. snijsjabloon, bevestiging wordt meegeleverd, Bijpassend meubelprogramma: Antao, Collaro, Finion

AM, R7 en R8 worden op aanvraag geproduceerd. Informeer bij de bestelling naar de levertijden.

XX = Kleurcode toevoegen
 R1 = Wit Alpin CeramicPlus, RW = Stone White CeramicPlus, AM = Almond CeramicPlus, R7 = Pure Black CeramicPlus, R8 = Morning Green CeramicPlus





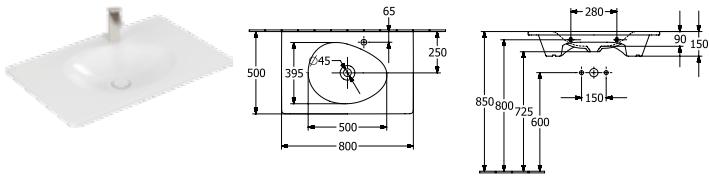

ANTAO

€ exclusief BTW

Kranen a.u.b. apart bestellen

MEUBELWASTAFEL









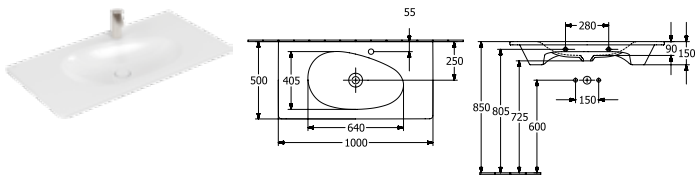

| Artikelnummer | Omschrijving | | plus R1 | plus RW, AM, R7, R8 | | st./ pal. | kg/ st. |
|---------------|---|---|------------|---------------------------|---|--------------|------------|
| 4A75 81 XX | 800 x 500 mm  incl. niet-afsluitbaar ventiel en keramische afdekking van de afvoerplug. |  | 979,- | 1.280,- | - | 12 | 19,8 |
| 4A75 83 XX | 800 x 500 mm  zonder kraangatboring, incl. niet-afsluitbaar ventiel en keramische afdekking van de afvoerplug., bij gebruik van een wandmengkraan adviseren wij een sprong van minstens 195 mm |  | 1.049,- | 1.350,- | - | 12 | 19,8 |
| 4A75 84 XX | 800 x 500 mm  incl. verborgen overloop ViFlow met keramische afdekking |   | 1.086,- | 1.387,- | - | 12 | 20,1 |

wandmontage, bak midden, Bijpassend meubelprogramma: Antao

| | | | | | | | |
|------------|---|--|---|---|-------|----|-----|
| 9221 49 00 | WASTAFELVOORWANDELEMENT 525 x 1120 x 75 mm Zie blz. 372-388 voor meer ViConnect-modellen | | - | - | 257,- | 10 | 8,1 |
|------------|---|--|---|---|-------|----|-----|

MEUBELWASTAFEL



| Artikelnummer | Omschrijving | | plus R1 | plus RW, AM, R7, R8 | | st./ pal. | kg/ st. |
|---------------|--|---|------------|---------------------------|---|--------------|------------|
| 4A76 A2 XX | 1000 x 500 mm  incl. niet-afsluitbaar ventiel en keramische afdekking van de afvoerplug. |  | 1.275,- | 1.678,- | - | 8 | 25,6 |
| 4A76 A3 XX | 1000 x 500 mm  zonder kraangatboring, incl. niet-afsluitbaar ventiel en keramische afdekking van de afvoerplug., bij gebruik van een wandmengkraan adviseren wij een sprong van minstens 195 mm |  | 1.345,- | 1.748,- | - | 8 | 25,6 |
| 4A76 AB XX | 1000 x 500 mm  incl. verborgen overloop ViFlow met keramische afdekking |   | 1.382,- | 1.785,- | - | 8 | 24,9 |

wandmontage, bak midden, Bijpassend meubelprogramma: Antao

| | | | | | | | |
|------------|---|--|---|---|-------|----|-----|
| 9221 49 00 | WASTAFELVOORWANDELEMENT 525 x 1120 x 75 mm Zie blz. 372-388 voor meer ViConnect-modellen | | - | - | 257,- | 10 | 8,1 |
|------------|---|--|---|---|-------|----|-----|

AM, R7 en R8 worden op aanvraag geproduceerd. Informeer bij de bestelling naar de levertijden.

XX = Kleurcode toevoegen

R1 = Wit Alpin CeramicPlus, RW = Stone White CeramicPlus, AM = Almond CeramicPlus, R7 = Pure Black CeramicPlus, R8 = Morning Green CeramicPlus







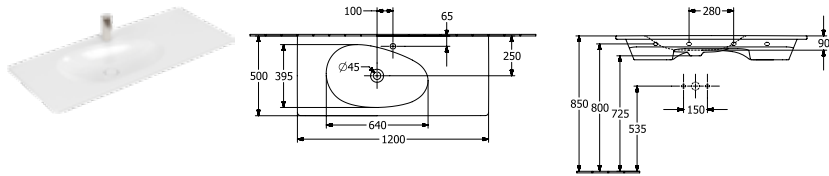

ANTAO

€ exclusief BTW

Kranen a.u.b. apart bestellen

MEUBELWASTAFEL





| Artikelnummer | Omschrijving | | plus R1 | plus RW, AM, R7, R8 | | st./ pal. | kg/ st. |
|---------------|--|--|------------|---------------------------|---|--------------|------------|
| 4A77 L2 XX | 1200 x 500 mm  incl. niet-afsluitbaar ventiel en keramische afdekking van de afvoerplug.  | | 1.493,- | 1.970,- | - | 8 | 34 |
| 4A77 L3 XX | 1200 x 500 mm   zonder kraangatboring, incl. niet-afsluitbaar ventiel en keramische afdekking van de afvoerplug., bij gebruik van een wandmengkraan adviseren wij een sprong van minstens 195 mm  | | 1.563,- | 2.040,- | - | 8 | 34 |
| 4A77 LB XX | 1200 x 500 mm  incl. verborgen overloop ViFlow met keramische afdekking   | | 1.600,- | 2.077,- | - | 8 | 34 |

wandmontage, wasbak links, Bijpassend meubelprogramma: Antao

| | | | | | | | |
|------------|---|--|---|---|-------|----|-----|
| 9221 49 00 | WASTAFELVOORWANDELEMENT 525 x 1120 x 75 mm Zie blz. 372-388 voor meer ViConnect-modellen | | - | - | 257,- | 10 | 8,1 |
|------------|---|--|---|---|-------|----|-----|

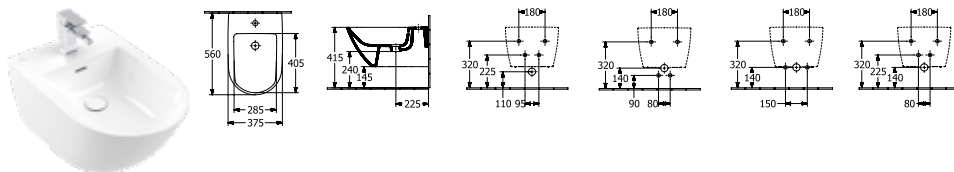
BIDET



| Artikelnummer | Omschrijving | | plus R1 | plus RW, R7 | | st./ pal. | kg/ st. |
|---------------|---|--|------------|----------------|---|--------------|------------|
| 5411 00 XX | 375 x 560 mm  NIEUW | | 695,- | 812,- | - | | |

wandhangend, incl. afsluitbare afvoerplug met keramische afdekking, bevestiging voor verdekte bevestiging wordt meegeleverd

| | | | | | | | |
|------------|---|--|---|---|-------|----|------|
| 9953 00 00 | BEVESTIGINGSFRAME (op verzoek leverbaar) | | - | - | 272,- | | 2,9 |
| 9221 48 00 | BIDETVOORWANDELEMENT 525 x 1120 x 100 mm Zie blz. 372-388 voor meer ViConnect-modellen | | - | - | 394,- | 10 | 10,5 |

AM, R7 en R8 worden op aanvraag geproduceerd. Informeer bij de bestelling naar de levertijden.

XX = Kleurcode toevoegen

R1 = Wit Alpin CeramicPlus, RW = Stone White CeramicPlus, AM = Almond CeramicPlus, R7 = Pure Black CeramicPlus, R8 = Morning Green CeramicPlus

ANTAO





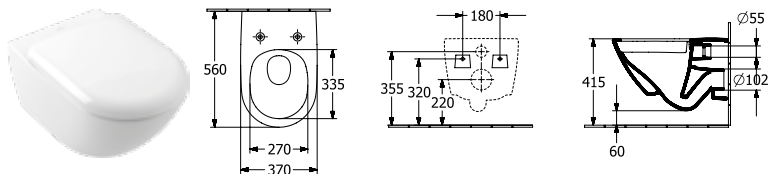

€ exclusief BTW

Kranen a.u.b. apart bestellen

DIEPSPOELCLOSET ZONDER SPOELRAND

TwistFlush



| Artikelnummer | Omschrijving | | plus R1 | plus RW, AM, R7, R8 | | st./ pal. | kg/ st. | |
|---|---|---|------------|---------------------------|-------|--------------|------------|--|
| 4674 T0 XX | 370 x 560 mm |    | 742,- | 869,- | - | 12 | 23.8 | |
| wandhangend, afvoer horizontaal, incl. bevestigingsset "SupraFix 3.0", met het waterbesparingssysteem AQUAREDUCT®: spoelwaterhoeveelheid 3 / 4,5 liter, niet geschikt voor aansluiting op drukspoelinrichting | | | | | | | | |
| 8M67 S1 XX | CLOSETZITTING met QuickRelease en SoftClosing scharnieren, roestvrij staal scharnieren | | 298,- | 357,- | - | 6 | 2,7 | |
| 9222 87 00 | GELUIDSISOLATIE-SET (op verzoek leverbaar) incl. toebehoren | | - | - | 26,- | 600 | 0,1 | |
| 9224 65 00 | WC-VOORWANDELEMENT voor droogbouw, laag 450 x 1120 x 165 mm Zie blz. 372-388 voor meer ViConnect-modellen |  | - | - | 563,- | 8 | 19,8 | |
| 9224 27 00 | WC-VOORWANDELEMENT voor droogbouw, Standaardhoogte, incl. voorgesmonteerde holle buis voor douchetoiletaansluiting / elektrische voorzieningen 525 x 1120 x 135 mm Zie blz. 372-388 voor meer ViConnect-modellen |   | - | - | 389,- | 10 | 15,8 | |

AM, R7 en R8 worden op aanvraag geproduceerd. Informeer bij de bestelling naar de levertijden.

XX = Kleurcode toevoegen

R1 = Wit Alpin CeramicPlus, RW = Stone White CeramicPlus, AM = Almond CeramicPlus, R7 = Pure Black CeramicPlus, R8 = Morning Green CeramicPlus

ANTAO

ANTAO

Badmeubel

De artikelnummers van Antao badmeubelen zijn als volgt samengesteld:

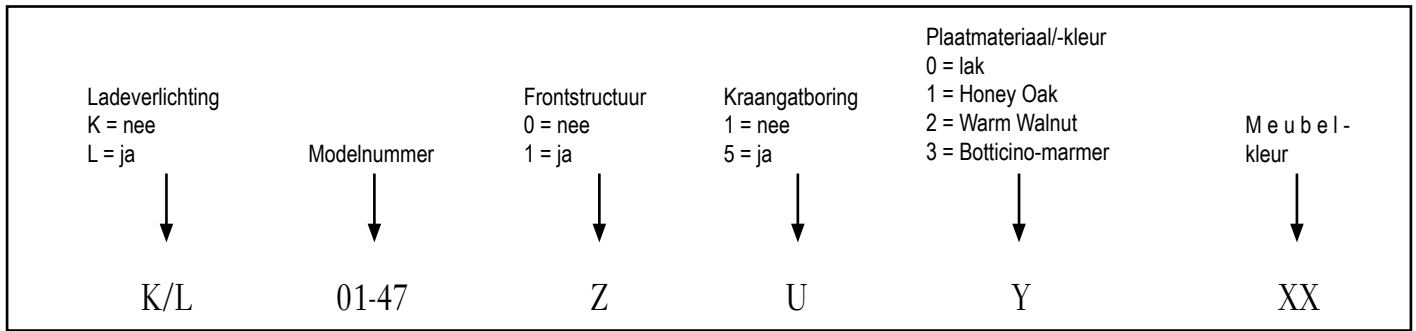

Individuele badkamerinrichting

Allerlei combinaties van onderbouw, plaat in verschillende kleuren en materialen, frontstructuur en verlichting geven uw badkamer een persoonlijk en individueel karakter – geheel volgens uw natuur.

Configureer uw badmeubilair volgens het modulaire systeem:

1. Ladeverlichting (K/L):

alle laden beschikken optioneel over ledverlichting die bij het openen en sluiten van de lade door een geïntegreerde bewegingssensor automatisch wordt in- en uitgeschakeld.

K = lade zonder verlichting

L = lade met verlichting



2. Modelnummer (01-47):

Alle genoemde modelnummers, inclusief maten en aanvullende informatie zijn te vinden in de productdetailpagina's.

3. Frontstructuur (Z):

Fronten zijn optioneel verkrijgbaar met structuur.



front zonder structuur



front met structuur



Alle lade-elementen volledig gestructureerd

Bovenste lade-element gestructureerd

Verticale structuur ligt tegenover de aanslag

ANTAO

Badmeubel

Plaatmateriaal (Y):

In combinatie met opzetwastafels, heeft u een keus uit meerderen materialen voor de onderkast of

- 0 = Lak (alleen mogelijk in combinatie met een gelakte onderbouw in dezelfde kleur – monochrome look)
- 1 = Honey Oak (massief houten plaat)
- 2 = Warm Walnut (massief houten plaat)
- 3 = Botticino-marmar (natuurstenen plaat)

De volgende combinatiemogelijkheden van onderbouwplaten zijn beschikbaar:



lak – monochrome look



houten onderbouw met massief houten blad



gelakte onderbouw met massief houten blad



houten onderbouw met marmareren blad



gelakte onderbouw met marmareren blad

Meubelkleur (XX):

Een ruime keuze van natuurlijke en op de natuur geïnspireerde oppervlakken geven het badmeubilair een individueel karakter. De keuze van de meubelkleur geldt voor de onderbouw bestaande uit front en corpus.

Alternatieve opzetwastafel voor de Antao wastafelonderkast:

Behalve voor de Antao wastafels zijn de Antao wastafelonderkasten ook beschikbaar voor een beperkt aantal opzetwastafels van andere collecties. De exacte combinatiemogelijkheden zijn te vinden op de product-detailpagina's.

Wanduitloop is in principe mogelijk, nog andere kraanposities voor diverse wastafels zijn deels mogelijk en te vinden in de wastafel-matrices.

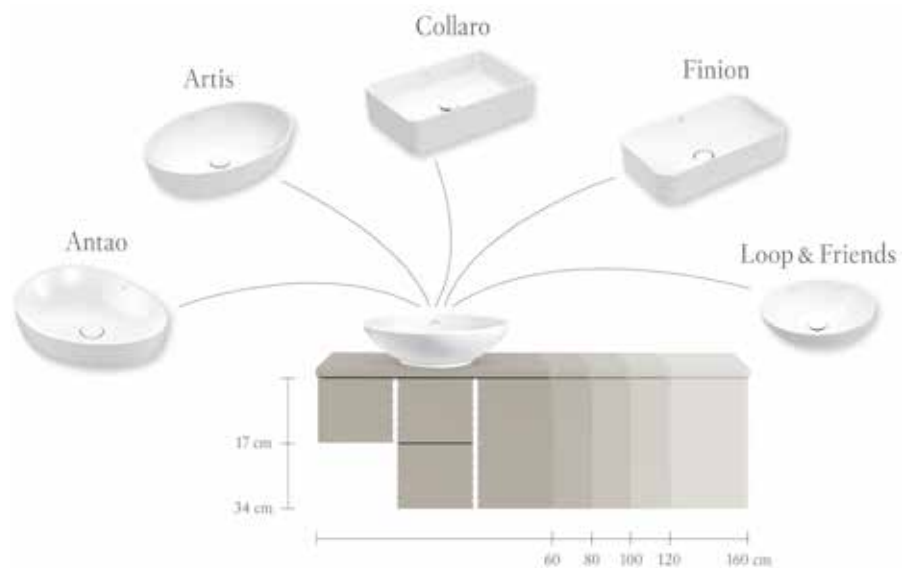

Combinatiemogelijkheden badmeubilair met bijpassende wastafels van diverse collecties

Een overzicht van de mogelijke combinaties van onze wastafelonderkasten met bijpassende wastafels is te vinden in onze Villeroy & Boch app.

Desgewenst kunt u de combinatiemogelijkheden via de volgende QR-code bekijken:

https://pro.villeroy-boch.com/picdb/pricelist/Furniturematrix_BE-nl.xlsx



Lichtregeling van de spiegel:

Alle verlichte spiegels van de collectie Antao beschikken over een rondomlopende sfeerverlichting. Er zijn verschillende mogelijkheden voor de lichtregeling van de spiegel:

- via aanraaksensor bij de spiegel
- via slimme lichtregeling (draadloze ZIGBEE® communicatiestandaard)

Door de Zigbee huisautomatiseringsstandaard kan het meubel worden gekoppeld aan alle hubs/gateways die gebruik maken van deze transmissiestandaard, bijv. Philips Hue Bridge of geschikte Amazon Echo modellen.

Er is geen aparte Zigbee-module voor de integratie in de smarthome-omgeving nodig.



ANTAO



€ exclusief BTW

Productie op bestelling (Let op, de annulering of wijzigingsaanvraag kan niet in alle gevallen worden gehonoreerd!), Wastafels en kranen a.u.b. los bestellen Change everywhere

- Front:**
 MDF gelakt in GF, HG, GK, PD, MT, HJ, HK, HL (19 mm)
 Massief hout in HM, HN (19 mm)
 Binnenkleur MDF gelakt in GF, HG, GK, PD, MT, HJ, HK, HL
 Binnenkleur met hetzelfde decor in HM, HN
 Nerfrichting bij wastafelonderkasten horizontaal in HM, HN
 Nerfrichting bij hoge en halfhoge kast en highboard verticaal in HM, HN
- Corpus:**
 MDF gelakt in GF, HG, GK, PD, MT, HJ, HK, HL (16 mm)
 Spaanplaat finer in HM, HN (16 mm)
 Nerfrichting bij wastafelonderkasten horizontaal in HM, HN
 Nerfrichting bij hoge en halfhoge kast en highboard verticaal in HM, HN
- Binnenkant corpus:**
 direct gecoat (16 mm) in antraciet
- wastafelblad / blad voor sideboard** MDF gelakt in 0 (GF, HG, GK, PD, MT, HJ, HK, HL) (19 mm)
 Massief hout in 1, 2 (HM, HN) (19 mm)
 Marmer in 3 (20 mm)
 Gelakte platen kunnen alleen worden gecombineerd met lak met dezelfde frontkleur
- Afdekblad voor hoge kast, middenkast en highboard:** In dezelfde kleur en met hetzelfde decor als het corpus
- Uittrekelementen:**
- 'Push-to-open' functie
 - Antislipbodem
 - SoftClosing functie
- Deuren:**
- 'Push-to-open' functie
 - SoftClosing functie
- Binnenindeling:**
 Hout in eikenkleuren
- Spiegels:**
 Verlichte spiegel (4 mm) op frameconstructie
- Verlichting:**
 Verlichte spiegel:
 Met ledverlichting rondom (niet uitwisselbaar), traploos dimbaar, vrij instelbare lichtkleur van daglichtwit (6500 K) tot warmwit (2700 K)
 lichtregeling via sensorschakeling d.m.v. aanraking van het logo op de spiegel of slimme lichtregeling (draadloze ZIGBEE® communicatiestandaard)
 Geheugenfunctie – de verlichting wordt weer ingesteld op de oorspronkelijke lichtsterkte en kleurtemperatuur
 Ladeverlichting in warmwit (2700 K) – wordt automatisch bij het openen en sluiten van de lade aan- en uitgeschakeld
 Afzonderlijke elektrische voeding

Neem a.u.b. goede nota van het volgende:

De technische tekeningen voor extra informatie over kraanposities, installatie- en bevestigingsmaten etc.
 Hout is een natuurproduct en wordt gekenmerkt door zijn unieke structuur. Elk oppervlak is dus uniek, waarbij structuur en kleuruances sterk kunnen verschillen. Afwijkingen in kleur, structuur, nerf of kleine knoesten en krimp zijn dus geen kwaliteitsgebreken, maar bewijzen de natuurlijkheid van het materiaal en kunnen niet het voorwerp zijn van klachten.

| | WASTAFELONDERKAST | WASTAFELONDERKAST | WASTAFELONDERKAST | WASTAFELONDERKAST |
|-------------------------------|--|--|--|--|
| |  | |  | |
| Artikelnummer | K03Z 00 XX | L03Z 00 XX | K06Z 00 XX | L06Z 00 XX |
| Afmetingen (b x h x d) | 1188 x 256 x 493 mm | | 1188 x 504 x 493 mm | |
| Versie | wastafel links | | | |
| Te combineren met | Antao 4A77 L2/L3/LB | | | |
| Verlichting | - | met ladeverlichting Verlichting: 1 x LED / 17,6 W | - | met ladeverlichting Verlichting: 2 x LED / 35,2 W |
| Uitrusting | 1 x ruimtebesparende sifon 1 x lade met antislipbodem | | 1 x ruimtebesparende sifon 2 x lade met antislipbodem | |
| Norm aanwijzing | - | IP 44 | - | IP 44 |
| Montage | wandhangend | | | |
| wordt meegeleverd | bevestiging wordt meegeleverd, ruimtebesparende sifon | | | |
| onderbouw (XX) | - | - | - | - |
| lak (XX) | 2.051,- | 2.451,- | 2.667,- | 3.317,- |
| Hout (XX) | 2.871,- | 3.271,- | 3.734,- | 4.384,- |

XX = Front- en corpuskleur toevoegen
 GF = Glossy White Lacquer, GK = Anthracite Matt Lacquer, HG = Midnight Blue Matt Lacquer, HJ = Silk Grey Matt Lacquer, HK = Stone Grey Matt Lacquer, HL = Leaf Green Matt Lacquer, MT = White Matt Lacquer, PD = Black Matt Lacquer, HN = Honey Oak, HM = Warm Walnut





Z = frontstructuur
 0 = nee, 1 = ja

Y = Kleur wastafelblad toevoegen
 0 = Lakkleur, 1 = Honey Oak, 2 = Warm Walnut, 3 = Botticino

ANTAO

€ exclusief BTW

Productie op bestelling (Let op, de annulering of wijzigingsaanvraag kan niet in alle gevallen worden gehonoreerd!), Wastafels en kranen a.u.b. los bestellen Change everywhere

| | WASTAFELONDERKAST | WASTAFELONDERKAST | WASTAFELONDERKAST | WASTAFELONDERKAST |
|-------------------------------|--|--|--|--|
| |  | |  | |
| Artikelnummer | K02Z 00 XX | L02Z 00 XX | K05Z 00 XX | L05Z 00 XX |
| Afmetingen (b x h x d) | 988 x 256 x 493 mm | | 988 x 504 x 496 mm | |
| Versie | wastafel in het midden | | | |
| Te combineren met | Antao 4A76 A2/A3/AB | | | |
| Verlichting | - | met ladeverlichting Verlichting: 1 x LED / 14,3 W | - | met ladeverlichting Verlichting: 2 x LED / 28,6 W |
| Uitrusting | 1 x ruimtebesparende sifon 1 x lade met antislipbodem | | 1 x ruimtebesparende sifon 2 x lade met antislipbodem | |
| Norm aanwijzing | - | IP 44 | - | IP 44 |
| Montage | wandhangend | | | |
| wordt meegeleverd | bevestiging wordt meegeleverd, ruimtebesparende sifon | | | |
| onderbouw (XX) | - | - | - | - |
| lak (XX) | 1.848,- | 2.248,- | 2.403,- | 3.053,- |
| Hout (XX) | 2.587,- | 2.987,- | 3.364,- | 4.014,- |
| | WASTAFELONDERKAST | WASTAFELONDERKAST | WASTAFELONDERKAST | WASTAFELONDERKAST |
| |  | |  | |
| Artikelnummer | K01Z 00 XX | L01Z 00 XX | K04Z 00 XX | L04Z 00 XX |
| Afmetingen (b x h x d) | 788 x 256 x 496 mm | | 788 x 504 x 496 mm | |
| Versie | wastafel in het midden | | | |
| Te combineren met | Antao 4A75 81/83/84 | | | |
| Verlichting | - | met ladeverlichting Verlichting: 1 x LED / 10,4 W | - | met ladeverlichting Verlichting: 2 x LED / 20,8 W |
| Uitrusting | 1 x ruimtebesparende sifon 1 x lade met antislipbodem | | 1 x ruimtebesparende sifon 2 x lade met antislipbodem | |
| Norm aanwijzing | - | IP 44 | - | IP 44 |
| Montage | wandhangend | | | |
| wordt meegeleverd | bevestiging wordt meegeleverd, ruimtebesparende sifon | | | |
| onderbouw (XX) | - | - | - | - |
| lak (XX) | 1.665,- | 2.065,- | 2.165,- | 2.815,- |
| Hout (XX) | 2.331,- | 2.731,- | 3.031,- | 3.681,- |

XX = Front- en corpuskleur toevoegen
 GF = Glossy White Lacquer, GK = Anthracite Matt Lacquer, HG = Midnight Blue Matt Lacquer, HJ = Silk Grey Matt Lacquer, HK = Stone Grey Matt Lacquer, HL = Leaf Green Matt Lacquer, MT = White Matt Lacquer, PD = Black Matt Lacquer, HN = Honey Oak, HM = Warm Walnut

Z = frontstructuur
 0 = nee, 1 = ja

Y = Kleur wastafelblad toevoegen
 0 = Lakkleur, 1 = Honey Oak, 2 = Warm Walnut, 3 = Botticino

ANTAO

€ exclusief BTW

Productie op bestelling (Let op, de annulering of wijzigingsaanvraag kan niet in alle gevallen worden gehonoreerd!), Wastafels en kranen a.u.b. los bestellen Change everywhere

| | WASTAFELONDERKAST | WASTAFELONDERKAST | WASTAFELONDERKAST | WASTAFELONDERKAST |
|----------------------------------|---|--|--|--|
| |  | | | |
| Artikelnummer | K17Z 1Y XX | L17Z 1Y XX | K17Z 5Y XX | L17Z 5Y XX |
| Afmetingen (b x h x d) | 1600 x 190 x 500 mm | | | |
| Versie | zonder kraangatboring voor 2 wastafels | | met kraangatboring voor 2 wastafels | |
| Te combineren met | Antao: 4A72 40, 4A73 51, 4A74 65 Loop & Friends: 4A45 00/01, 4A46 00/01, 4A47 00/01, 4A48 00/01, 4A49 00/01, 4A50 00/01 Collaro: 4A18 40, 4A19 56, 4A21 38, 4A20 56 Artis: 4179 43, 4198 61, 4178 41, 4172 58 Finion: 4143 61 | | Antao: 4A72 40, 4A73 51, 4A74 65 Loop & Friends: 4A45 00/01, 4A47 00/01, 4A49 00/01 Collaro: 4A18 40, 4A19 56, 4A21 38, 4A20 56 Artis: 4172 58 Finion: 4143 61 | |
| Verlichting | - | met ladeverlichting Verlichting: 2 x LED / 22,2 W | - | met ladeverlichting Verlichting: 2 x LED / 22,2 W |
| Uitrusting | 2 x ruimtebesparende sifon 2 x lade met antislipbodem | | | |
| Norm aanwijzing | - | IP 44 | - | IP 44 |
| Montage | wandhangend | | | |
| wordt meegeleverd | bevestiging wordt meegeleverd, 2 x ruimtebesparende sifon | | | |
| onderbouw (XX) / blad (Y) | - | - | - | - |
| lak (XX) / lak (0) | 3.286,- | 3.686,- | 3.286,- | 3.686,- |
| lak (XX) / Hout (1/2) | 3.590,- | 3.990,- | 3.590,- | 3.990,- |
| Hout (XX) / Hout (1/2) | 4.601,- | 5.001,- | 4.601,- | 5.001,- |
| lak (XX) / Steen (3) | 6.319,- | 6.719,- | 6.319,- | 6.719,- |
| Hout (XX) / Steen (3) | 7.331,- | 7.731,- | 7.331,- | 7.731,- |

| | WASTAFELONDERKAST | WASTAFELONDERKAST | WASTAFELONDERKAST | WASTAFELONDERKAST |
|----------------------------------|---|--|--|--|
| |  | | | |
| Artikelnummer | K39Z 1Y XX | L39Z 1Y XX | K39Z 5Y XX | L39Z 5Y XX |
| Afmetingen (b x h x d) | 1600 x 360 x 500 mm | | | |
| Versie | zonder kraangatboring voor 2 wastafels | | met kraangatboring voor 2 wastafels | |
| Te combineren met | Antao: 4A72 40, 4A73 51, 4A74 65 Loop & Friends: 4A45 00/01, 4A46 00/01, 4A47 00/01, 4A48 00/01, 4A49 00/01, 4A50 00/01 Collaro: 4A18 40, 4A19 56, 4A21 38, 4A20 56 Artis: 4179 43, 4198 61, 4178 41, 4172 58 Finion: 4143 61 | | Antao: 4A72 40, 4A73 51, 4A74 65 Loop & Friends: 4A45 00/01, 4A47 00/01, 4A49 00/01 Collaro: 4A18 40, 4A19 56, 4A21 38, 4A20 56 Artis: 4172 58 Finion: 4143 61 | |
| Verlichting | - | met ladeverlichting Verlichting: 2 x LED / 22,2 W | - | met ladeverlichting Verlichting: 2 x LED / 22,2 W |
| Uitrusting | 2 x ruimtebesparende sifon 2 x lade met antislipbodem | | | |
| Norm aanwijzing | - | IP 44 | - | IP 44 |
| Montage | wandhangend | | | |
| wordt meegeleverd | bevestiging wordt meegeleverd, 2 x ruimtebesparende sifon | | | |
| onderbouw (XX) / blad (Y) | - | - | - | - |
| lak (XX) / lak (0) | 3.538,- | 3.938,- | 3.538,- | 3.938,- |
| lak (XX) / Hout (1/2) | 3.842,- | 4.242,- | 3.842,- | 4.242,- |
| Hout (XX) / Hout (1/2) | 4.954,- | 5.354,- | 4.954,- | 5.354,- |
| lak (XX) / Steen (3) | 6.571,- | 6.971,- | 6.571,- | 6.971,- |
| Hout (XX) / Steen (3) | 7.683,- | 8.083,- | 7.683,- | 8.083,- |

XX = Front- en corpuskleur toevoegen
 GF = Glossy White Lacquer, GK = Anthracite Matt Lacquer, HG = Midnight Blue Matt Lacquer, HJ = Silk Grey Matt Lacquer, HK = Stone Grey Matt Lacquer, HL = Leaf Green Matt Lacquer, MT = White Matt Lacquer, PD = Black Matt Lacquer, HN = Honey Oak, HM = Warm Walnut

Z = frontstructuur
 0 = nee, 1 = ja

Y = Kleur wastafelblad toevoegen
 0 = Lakkleur, 1 = Honey Oak, 2 = Warm Walnut, 3 = Botticino

ANTAO

€ exclusief BTW

Productie op bestelling (Let op, de annulering of wijzigingsaanvraag kan niet in alle gevallen worden gehonoreerd!), Wastafels en kranen a.u.b. los bestellen Change everywhere

| | WASTAFELONDERKAST | WASTAFELONDERKAST | WASTAFELONDERKAST | WASTAFELONDERKAST |
|----------------------------------|---|--|--|--|
| |  | | | |
| Artikelnummer | K28Z 1Y XX | L28Z 1Y XX | K28Z 5Y XX | L28Z 5Y XX |
| Afmetingen (b x h x d) | 1600 x 360 x 500 mm | | | |
| Versie | zonder kraangatboring voor 2 wastafels | | met kraangatboring voor 2 wastafels | |
| Te combineren met | Antao: 4A72 40, 4A73 51, 4A74 65 Loop & Friends: 4A45 00/01, 4A46 00/01, 4A47 00/01, 4A48 00/01, 4A49 00/01, 4A50 00/01 Collaro: 4A18 40, 4A19 56, 4A21 38, 4A20 56 Artis: 4179 43, 4198 61, 4178 41, 4172 58 Finion: 4143 61 | | Antao: 4A72 40, 4A73 51, 4A74 65 Loop & Friends: 4A45 00/01, 4A47 00/01, 4A49 00/01 Collaro: 4A18 40, 4A19 56, 4A21 38, 4A20 56 Artis: 4172 58 Finion: 4143 61 | |
| Verlichting | - | met ladeverlichting Verlichting: 4 x LED / 44,4 W | - | met ladeverlichting Verlichting: 4 x LED / 44,4 W |
| Uitrusting | 2 x ruimtebesparende sifon 4 x lade met antislipbodem | | | |
| Norm aanwijzing | - | IP 44 | - | IP 44 |
| Montage | wandhangend | | | |
| wordt meegeleverd | bevestiging wordt meegeleverd, 2 x ruimtebesparende sifon | | | |
| onderbouw (XX) / blad (Y) | - | - | - | - |
| lak (XX) / lak (0) | 4.044,- | 4.694,- | 4.044,- | 4.694,- |
| lak (XX) / Hout (1/2) | 4.348,- | 4.998,- | 4.348,- | 4.998,- |
| Hout (XX) / Hout (1/2) | 5.662,- | 6.312,- | 5.662,- | 6.312,- |
| lak (XX) / Steen (3) | 7.077,- | 7.727,- | 7.077,- | 7.727,- |
| Hout (XX) / Steen (3) | 8.392,- | 9.042,- | 8.392,- | 9.042,- |

| | WASTAFELONDERKAST | WASTAFELONDERKAST | WASTAFELONDERKAST | WASTAFELONDERKAST |
|----------------------------------|---|--|--|--|
| |  | | | |
| Artikelnummer | K14Z 1Y XX | L14Z 1Y XX | K14Z 5Y XX | L14Z 5Y XX |
| Afmetingen (b x h x d) | 1600 x 190 x 500 mm | | | |
| Versie | zonder kraangatboring wastafel in het midden | | met kraangatboring wastafel in het midden | |
| Te combineren met | Antao: 4A72 40, 4A73 51, 4A74 65 Loop & Friends: 4A45 00/01, 4A46 00/01, 4A47 00/01, 4A48 00/01, 4A49 00/01, 4A50 00/01 Collaro: 4A18 40, 4A19 56, 4A21 38, 4A20 56 Artis: 4179 43, 4198 61, 4178 41, 4172 58 Finion: 4143 61 | | Antao: 4A72 40, 4A73 51, 4A74 65 Loop & Friends: 4A45 00/01, 4A47 00/01, 4A49 00/01 Collaro: 4A18 40, 4A19 56, 4A21 38, 4A20 56 Artis: 4172 58 Finion: 4143 61 | |
| Verlichting | - | met ladeverlichting Verlichting: 2 x LED / 18,2 W | - | met ladeverlichting Verlichting: 2 x LED / 18,2 W |
| Uitrusting | 1 x ruimtebesparende sifon 2 x lade met antislipbodem | | | |
| Norm aanwijzing | - | IP 44 | - | IP 44 |
| Montage | wandhangend | | | |
| wordt meegeleverd | bevestiging wordt meegeleverd, ruimtebesparende sifon | | | |
| onderbouw (XX) / blad (Y) | - | - | - | - |
| lak (XX) / lak (0) | 3.286,- | 3.686,- | 3.286,- | 3.686,- |
| lak (XX) / Hout (1/2) | 3.590,- | 3.990,- | 3.590,- | 3.990,- |
| Hout (XX) / Hout (1/2) | 4.601,- | 5.001,- | 4.601,- | 5.001,- |
| lak (XX) / Steen (3) | 6.319,- | 6.719,- | 6.319,- | 6.719,- |
| Hout (XX) / Steen (3) | 7.331,- | 7.731,- | 7.331,- | 7.731,- |

XX = Front- en corpuskleur toevoegen
 GF = Glossy White Lacquer, GK = Anthracite Matt Lacquer, HG = Midnight Blue Matt Lacquer, HJ = Silk Grey Matt Lacquer, HK = Stone Grey Matt Lacquer, HL = Leaf Green Matt Lacquer, MT = White Matt Lacquer, PD = Black Matt Lacquer, HN = Honey Oak, HM = Warm Walnut

Z = frontstructuur
 0 = nee, 1 = ja

Y = Kleur wastafelblad toevoegen
 0 = Lakkleur, 1 = Honey Oak, 2 = Warm Walnut, 3 = Botticino

ANTAO

€ exclusief BTW

Productie op bestelling (Let op, de annulering of wijzigingsaanvraag kan niet in alle gevallen worden gehonoreerd!), Wastafels en kranen a.u.b. los bestellen Change everywhere

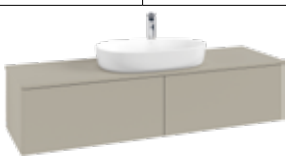
| | WASTAFELONDERKAST | WASTAFELONDERKAST | WASTAFELONDERKAST | WASTAFELONDERKAST |
|----------------------------------|---|--|--|--|
| |  | | | |
| Artikelnummer | K36Z 1Y XX | L36Z 1Y XX | K36Z 5Y XX | L36Z 5Y XX |
| Afmetingen (b x h x d) | 1600 x 360 x 500 mm | | | |
| Versie | zonder kraangatboring wastafel in het midden | | met kraangatboring wastafel in het midden | |
| Te combineren met | Antao: 4A72 40, 4A73 51, 4A74 65 Loop & Friends: 4A45 00/01, 4A46 00/01, 4A47 00/01, 4A48 00/01, 4A49 00/01, 4A50 00/01 Collaro: 4A18 40, 4A19 56, 4A21 38, 4A20 56 Artis: 4179 43, 4198 61, 4178 41, 4172 58 Finion: 4143 61 | | Antao: 4A72 40, 4A73 51, 4A74 65 Loop & Friends: 4A45 00/01, 4A47 00/01, 4A49 00/01 Collaro: 4A18 40, 4A19 56, 4A21 38, 4A20 56 Artis: 4172 58 Finion: 4143 61 | |
| Verlichting | - | met ladeverlichting Verlichting: 2 x LED / 18,2 W | - | met ladeverlichting Verlichting: 2 x LED / 18,2 W |
| Uitrusting | 1 x ruimtebesparende sifon 2 x lade met antislipbodem | | | |
| Norm aanwijzing | - | IP 44 | - | IP 44 |
| Montage | wandhangend | | | |
| wordt meegeleverd | bevestiging wordt meegeleverd, ruimtebesparende sifon | | | |
| onderbouw (XX) / blad (Y) | - | - | - | - |
| lak (XX) / lak (0) | 3.538,- | 3.938,- | 3.538,- | 3.938,- |
| lak (XX) / Hout (1/2) | 3.842,- | 4.242,- | 3.842,- | 4.242,- |
| Hout (XX) / Hout (1/2) | 4.954,- | 5.354,- | 4.954,- | 5.354,- |
| lak (XX) / Steen (3) | 6.571,- | 6.971,- | 6.571,- | 6.971,- |
| Hout (XX) / Steen (3) | 7.683,- | 8.083,- | 7.683,- | 8.083,- |

| | WASTAFELONDERKAST | WASTAFELONDERKAST | WASTAFELONDERKAST | WASTAFELONDERKAST |
|----------------------------------|---|--|--|--|
| |  | | | |
| Artikelnummer | K25Z 1Y XX | L25Z 1Y XX | K25Z 5Y XX | L25Z 5Y XX |
| Afmetingen (b x h x d) | 1600 x 360 x 500 mm | | | |
| Versie | zonder kraangatboring wastafel in het midden | | met kraangatboring wastafel in het midden | |
| Te combineren met | Antao: 4A72 40, 4A73 51, 4A74 65 Loop & Friends: 4A45 00/01, 4A46 00/01, 4A47 00/01, 4A48 00/01, 4A49 00/01, 4A50 00/01 Collaro: 4A18 40, 4A19 56, 4A21 38, 4A20 56 Artis: 4179 43, 4198 61, 4178 41, 4172 58 Finion: 4143 61 | | Antao: 4A72 40, 4A73 51, 4A74 65 Loop & Friends: 4A45 00/01, 4A47 00/01, 4A49 00/01 Collaro: 4A18 40, 4A19 56, 4A21 38, 4A20 56 Artis: 4172 58 Finion: 4143 61 | |
| Verlichting | - | met ladeverlichting Verlichting: 4 x LED / 36,4 W | - | met ladeverlichting Verlichting: 4 x LED / 36,4 W |
| Uitrusting | 1 x ruimtebesparende sifon 4 x lade met antislipbodem | | | |
| Norm aanwijzing | - | IP 44 | - | IP 44 |
| Montage | wandhangend | | | |
| wordt meegeleverd | bevestiging wordt meegeleverd, ruimtebesparende sifon | | | |
| onderbouw (XX) / blad (Y) | - | - | - | - |
| lak (XX) / lak (0) | 4.044,- | 4.694,- | 4.044,- | 4.694,- |
| lak (XX) / Hout (1/2) | 4.348,- | 4.998,- | 4.348,- | 4.998,- |
| Hout (XX) / Hout (1/2) | 5.662,- | 6.312,- | 5.662,- | 6.312,- |
| lak (XX) / Steen (3) | 7.077,- | 7.727,- | 7.077,- | 7.727,- |
| Hout (XX) / Steen (3) | 8.392,- | 9.042,- | 8.392,- | 9.042,- |

XX = Front- en corpuskleur toevoegen
GF = Glossy White Lacquer, GK = Anthracite Matt Lacquer, HG = Midnight Blue Matt Lacquer, HJ = Silk Grey Matt Lacquer, HK = Stone Grey Matt Lacquer, HL = Leaf Green Matt Lacquer, MT = White Matt Lacquer, PD = Black Matt Lacquer, HN = Honey Oak, HM = Warm Walnut

Z = frontstructuur
0 = nee, 1 = ja

Y = Kleur wastafelblad toevoegen
0 = Lakkleur, 1 = Honey Oak, 2 = Warm Walnut, 3 = Botticino

ANTAO

€ exclusief BTW

Productie op bestelling (Let op, de annulering of wijzigingsaanvraag kan niet in alle gevallen worden gehonoreerd!), Wastafels en kranen a.u.b. los bestellen Change everywhere

| | WASTAFELONDERKAST | WASTAFELONDERKAST | WASTAFELONDERKAST | WASTAFELONDERKAST |
|----------------------------------|---|--|--|--|
| | | | | |
| Artikelnummer | K15Z 1Y XX | L15Z 1Y XX | K15Z 5Y XX | L15Z 5Y XX |
| Afmetingen (b x h x d) | 1600 x 190 x 500 mm | | | |
| Versie | zonder kraangatboring wastafel links | | met kraangatboring wastafel links | |
| Te combineren met | Antao: 4A72 40, 4A73 51, 4A74 65 Loop & Friends: 4A45 00/01, 4A46 00/01, 4A47 00/01, 4A48 00/01, 4A49 00/01, 4A50 00/01 Collaro: 4A18 40, 4A19 56, 4A21 38, 4A20 56 Artis: 4179 43, 4198 61, 4178 41, 4172 58 Finion: 4143 61 | | Antao: 4A72 40, 4A73 51, 4A74 65 Loop & Friends: 4A45 00/01, 4A47 00/01, 4A49 00/01 Collaro: 4A18 40, 4A19 56, 4A21 38, 4A20 56 Artis: 4172 58 Finion: 4143 61 | |
| Verlichting | - | met ladeverlichting Verlichting: 2 x LED / 22,2 W | - | met ladeverlichting Verlichting: 2 x LED / 22,2 W |
| Uitrusting | 1 x ruimtebesparende sifon 2 x lade met antislipbodem | | | |
| Norm aanwijzing | - | IP 44 | - | IP 44 |
| Montage | wandhangend | | | |
| wordt meegeleverd | bevestiging wordt meegeleverd, ruimtebesparende sifon | | | |
| onderbouw (XX) / blad (Y) | - | - | - | - |
| lak (XX) / lak (0) | 3.286,- | 3.686,- | 3.286,- | 3.686,- |
| lak (XX) / Hout (1/2) | 3.590,- | 3.990,- | 3.590,- | 3.990,- |
| Hout (XX) / Hout (1/2) | 4.601,- | 5.001,- | 4.601,- | 5.001,- |
| lak (XX) / Steen (3) | 6.319,- | 6.719,- | 6.319,- | 6.719,- |
| Hout (XX) / Steen (3) | 7.331,- | 7.731,- | 7.331,- | 7.731,- |

| | WASTAFELONDERKAST | WASTAFELONDERKAST | WASTAFELONDERKAST | WASTAFELONDERKAST |
|----------------------------------|---|--|--|--|
| | | | | |
| Artikelnummer | K37Z 1Y XX | L37Z 1Y XX | K37Z 5Y XX | L37Z 5Y XX |
| Afmetingen (b x h x d) | 1600 x 360 x 500 mm | | | |
| Versie | zonder kraangatboring wastafel links | | met kraangatboring wastafel links | |
| Te combineren met | Antao: 4A72 40, 4A73 51, 4A74 65 Loop & Friends: 4A45 00/01, 4A46 00/01, 4A47 00/01, 4A48 00/01, 4A49 00/01, 4A50 00/01 Collaro: 4A18 40, 4A19 56, 4A21 38, 4A20 56 Artis: 4179 43, 4198 61, 4178 41, 4172 58 Finion: 4143 61 | | Antao: 4A72 40, 4A73 51, 4A74 65 Loop & Friends: 4A45 00/01, 4A47 00/01, 4A49 00/01 Collaro: 4A18 40, 4A19 56, 4A21 38, 4A20 56 Artis: 4172 58 Finion: 4143 61 | |
| Verlichting | - | met ladeverlichting Verlichting: 2 x LED / 22,2 W | - | met ladeverlichting Verlichting: 2 x LED / 22,2 W |
| Uitrusting | 1 x ruimtebesparende sifon 2 x lade met antislipbodem | | | |
| Norm aanwijzing | - | IP 44 | - | IP 44 |
| Montage | wandhangend | | | |
| wordt meegeleverd | bevestiging wordt meegeleverd, ruimtebesparende sifon | | | |
| onderbouw (XX) / blad (Y) | - | - | - | - |
| lak (XX) / lak (0) | 3.538,- | 3.938,- | 3.538,- | 3.938,- |
| lak (XX) / Hout (1/2) | 3.842,- | 4.242,- | 3.842,- | 4.242,- |
| Hout (XX) / Hout (1/2) | 4.954,- | 5.354,- | 4.954,- | 5.354,- |
| lak (XX) / Steen (3) | 6.571,- | 6.971,- | 6.571,- | 6.971,- |
| Hout (XX) / Steen (3) | 7.683,- | 8.083,- | 7.683,- | 8.083,- |

XX = Front- en corpuskleur toevoegen
 GF = Glossy White Lacquer, GK = Anthracite Matt Lacquer, HG = Midnight Blue Matt Lacquer, HJ = Silk Grey Matt Lacquer, HK = Stone Grey Matt Lacquer, HL = Leaf Green Matt Lacquer, MT = White Matt Lacquer, PD = Black Matt Lacquer, HN = Honey Oak, HM = Warm Walnut

Z = frontstructuur
 0 = nee, 1 = ja

Y = Kleur wastafelblad toevoegen
 0 = Lakkleur, 1 = Honey Oak, 2 = Warm Walnut, 3 = Botticino

ANTAO

ANTAO

€ exclusief BTW

Productie op bestelling (Let op, de annulering of wijzigingsaanvraag kan niet in alle gevallen worden gehonoreerd!), Wastafels en kranen a.u.b. los bestellen Change everywhere

| | WASTAFELONDERKAST | WASTAFELONDERKAST | WASTAFELONDERKAST | WASTAFELONDERKAST |
|----------------------------------|---|--|--|--|
| |  | | | |
| Artikelnummer | K26Z 1Y XX | L26Z 1Y XX | K26Z 5Y XX | L26Z 5Y XX |
| Afmetingen (b x h x d) | 1600 x 360 x 500 mm | | | |
| Versie | zonder kraangatboring wastafel links | | met kraangatboring wastafel links | |
| Te combineren met | Antao: 4A72 40, 4A73 51, 4A74 65 Loop & Friends: 4A45 00/01, 4A46 00/01, 4A47 00/01, 4A48 00/01, 4A49 00/01, 4A50 00/01 Collaro: 4A18 40, 4A19 56, 4A21 38, 4A20 56 Artis: 4179 43, 4198 61, 4178 41, 4172 58 Finion: 4143 61 | | Antao: 4A72 40, 4A73 51, 4A74 65 Loop & Friends: 4A45 00/01, 4A47 00/01, 4A49 00/01 Collaro: 4A18 40, 4A19 56, 4A21 38, 4A20 56 Artis: 4172 58 Finion: 4143 61 | |
| Verlichting | - | met ladeverlichting Verlichting: 4 x LED / 44,4 W | - | met ladeverlichting Verlichting: 4 x LED / 44,4 W |
| Uitrusting | 1 x ruimtebesparende sifon 4 x lade met antislipbodem | | | |
| Norm aanwijzing | - | IP 44 | - | IP 44 |
| Montage | wandhangend | | | |
| wordt meegeleverd | bevestiging wordt meegeleverd, ruimtebesparende sifon | | | |
| onderbouw (XX) / blad (Y) | - | - | - | - |
| lak (XX) / lak (0) | 4.044,- | 4.694,- | 4.044,- | 4.694,- |
| lak (XX) / Hout (1/2) | 4.348,- | 4.998,- | 4.348,- | 4.998,- |
| Hout (XX) / Hout (1/2) | 5.662,- | 6.312,- | 5.662,- | 6.312,- |
| lak (XX) / Steen (3) | 7.077,- | 7.727,- | 7.077,- | 7.727,- |
| Hout (XX) / Steen (3) | 8.392,- | 9.042,- | 8.392,- | 9.042,- |

| | WASTAFELONDERKAST | WASTAFELONDERKAST | WASTAFELONDERKAST | WASTAFELONDERKAST |
|----------------------------------|---|--|--|--|
| |  | | | |
| Artikelnummer | K16Z 1Y XX | L16Z 1Y XX | K16Z 5Y XX | L16Z 5Y XX |
| Afmetingen (b x h x d) | 1600 x 190 x 500 mm | | | |
| Versie | zonder kraangatboring wastafel rechts | | met kraangatboring wastafel rechts | |
| Te combineren met | Antao: 4A72 40, 4A73 51, 4A74 65 Loop & Friends: 4A45 00/01, 4A46 00/01, 4A47 00/01, 4A48 00/01, 4A49 00/01, 4A50 00/01 Collaro: 4A18 40, 4A19 56, 4A21 38, 4A20 56 Artis: 4179 43, 4198 61, 4178 41, 4172 58 Finion: 4143 61 | | Antao: 4A72 40, 4A73 51, 4A74 65 Loop & Friends: 4A45 00/01, 4A47 00/01, 4A49 00/01 Collaro: 4A18 40, 4A19 56, 4A21 38, 4A20 56 Artis: 4172 58 Finion: 4143 61 | |
| Verlichting | - | met ladeverlichting Verlichting: 2 x LED / 22,2 W | - | met ladeverlichting Verlichting: 2 x LED / 22,2 W |
| Uitrusting | 1 x ruimtebesparende sifon 2 x lade met antislipbodem | | | |
| Norm aanwijzing | - | IP 44 | - | IP 44 |
| Montage | wandhangend | | | |
| wordt meegeleverd | bevestiging wordt meegeleverd, ruimtebesparende sifon | | | |
| onderbouw (XX) / blad (Y) | - | - | - | - |
| lak (XX) / lak (0) | 3.286,- | 3.686,- | 3.286,- | 3.686,- |
| lak (XX) / Hout (1/2) | 3.590,- | 3.990,- | 3.590,- | 3.990,- |
| Hout (XX) / Hout (1/2) | 4.601,- | 5.001,- | 4.601,- | 5.001,- |
| lak (XX) / Steen (3) | 6.319,- | 6.719,- | 6.319,- | 6.719,- |
| Hout (XX) / Steen (3) | 7.331,- | 7.731,- | 7.331,- | 7.731,- |

XX = Front- en corpuskleur toevoegen
GF = Glossy White Lacquer, GK = Anthracite Matt Lacquer, HG = Midnight Blue Matt Lacquer, HJ = Silk Grey Matt Lacquer, HK = Stone Grey Matt Lacquer, HL = Leaf Green Matt Lacquer, MT = White Matt Lacquer, PD = Black Matt Lacquer, HN = Honey Oak, HM = Warm Walnut

Z = frontstructuur
0 = nee, 1 = ja

Y = Kleur wastafelblad toevoegen
0 = Lakkleur, 1 = Honey Oak, 2 = Warm Walnut, 3 = Botticino

ANTAO

€ exclusief BTW

Productie op bestelling (Let op, de annulering of wijzigingsaanvraag kan niet in alle gevallen worden gehonoreerd!), Wastafels en kranen a.u.b. los bestellen Change everywhere

| | WASTAFELONDERKAST | WASTAFELONDERKAST | WASTAFELONDERKAST | WASTAFELONDERKAST |
|----------------------------------|---|--|--|--|
| |  | | | |
| Artikelnummer | K38Z 1Y XX | L38Z 1Y XX | K38Z 5Y XX | L38Z 5Y XX |
| Afmetingen (b x h x d) | 1600 x 360 x 500 mm | | | |
| Versie | zonder kraangatboring wastafel rechts | | met kraangatboring wastafel rechts | |
| Te combineren met | Antao: 4A72 40, 4A73 51, 4A74 65 Loop & Friends: 4A45 00/01, 4A46 00/01, 4A47 00/01, 4A48 00/01, 4A49 00/01, 4A50 00/01 Collaro: 4A18 40, 4A19 56, 4A21 38, 4A20 56 Artis: 4179 43, 4198 61, 4178 41, 4172 58 Finion: 4143 61 | | Antao: 4A72 40, 4A73 51, 4A74 65 Loop & Friends: 4A45 00/01, 4A47 00/01, 4A49 00/01 Collaro: 4A18 40, 4A19 56, 4A21 38, 4A20 56 Artis: 4172 58 Finion: 4143 61 | |
| Verlichting | - | met ladeverlichting Verlichting: 2 x LED / 22,2 W | - | met ladeverlichting Verlichting: 2 x LED / 22,2 W |
| Uitrusting | 1 x ruimtebesparende sifon 2 x lade met antislipbodem | | | |
| Norm aanwijzing | - | IP 44 | - | IP 44 |
| Montage | wandhangend | | | |
| wordt meegeleverd | bevestiging wordt meegeleverd, ruimtebesparende sifon | | | |
| onderbouw (XX) / blad (Y) | - | - | - | - |
| lak (XX) / lak (0) | 3.538,- | 3.938,- | 3.538,- | 3.938,- |
| lak (XX) / Hout (1/2) | 3.842,- | 4.242,- | 3.842,- | 4.242,- |
| Hout (XX) / Hout (1/2) | 4.954,- | 5.354,- | 4.954,- | 5.354,- |
| lak (XX) / Steen (3) | 6.571,- | 6.971,- | 6.571,- | 6.971,- |
| Hout (XX) / Steen (3) | 7.683,- | 8.083,- | 7.683,- | 8.083,- |

| | WASTAFELONDERKAST | WASTAFELONDERKAST | WASTAFELONDERKAST | WASTAFELONDERKAST |
|----------------------------------|---|--|--|--|
| |  | | | |
| Artikelnummer | K27Z 1Y XX | L27Z 1Y XX | K27Z 5Y XX | L27Z 5Y XX |
| Afmetingen (b x h x d) | 1600 x 360 x 500 mm | | | |
| Versie | zonder kraangatboring wastafel rechts | | met kraangatboring wastafel rechts | |
| Te combineren met | Antao: 4A72 40, 4A73 51, 4A74 65 Loop & Friends: 4A45 00/01, 4A46 00/01, 4A47 00/01, 4A48 00/01, 4A49 00/01, 4A50 00/01 Collaro: 4A18 40, 4A19 56, 4A21 38, 4A20 56 Artis: 4179 43, 4198 61, 4178 41, 4172 58 Finion: 4143 61 | | Antao: 4A72 40, 4A73 51, 4A74 65 Loop & Friends: 4A45 00/01, 4A47 00/01, 4A49 00/01 Collaro: 4A18 40, 4A19 56, 4A21 38, 4A20 56 Artis: 4172 58 Finion: 4143 61 | |
| Verlichting | - | met ladeverlichting Verlichting: 4 x LED / 44,4 W | - | met ladeverlichting Verlichting: 4 x LED / 44,4 W |
| Uitrusting | 1 x ruimtebesparende sifon 4 x lade met antislipbodem | | | |
| Norm aanwijzing | - | IP 44 | - | IP 44 |
| Montage | wandhangend | | | |
| wordt meegeleverd | bevestiging wordt meegeleverd, ruimtebesparende sifon | | | |
| onderbouw (XX) / blad (Y) | - | - | - | - |
| lak (XX) / lak (0) | 4.044,- | 4.694,- | 4.044,- | 4.694,- |
| lak (XX) / Hout (1/2) | 4.348,- | 4.998,- | 4.348,- | 4.998,- |
| Hout (XX) / Hout (1/2) | 5.662,- | 6.312,- | 5.662,- | 6.312,- |
| lak (XX) / Steen (3) | 7.077,- | 7.727,- | 7.077,- | 7.727,- |
| Hout (XX) / Steen (3) | 8.392,- | 9.042,- | 8.392,- | 9.042,- |

XX = Front- en corpuskleur toevoegen
 GF = Glossy White Lacquer, GK = Anthracite Matt Lacquer, HG = Midnight Blue Matt Lacquer, HJ = Silk Grey Matt Lacquer, HK = Stone Grey Matt Lacquer, HL = Leaf Green Matt Lacquer, MT = White Matt Lacquer, PD = Black Matt Lacquer, HN = Honey Oak, HM = Warm Walnut

Z = frontstructuur
 0 = nee, 1 = ja

Y = Kleur wastafelblad toevoegen
 0 = Lakkleur, 1 = Honey Oak, 2 = Warm Walnut, 3 = Botticino

ANTAO

ANTAO

€ exclusief BTW

Productie op bestelling (Let op, de annulering of wijzigingsaanvraag kan niet in alle gevallen worden gehonoreerd!), Wastafels en kranen a.u.b. los bestellen Change everywhere

ANTAO

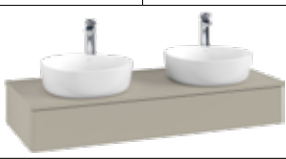
| | WASTAFELONDERKAST | WASTAFELONDERKAST | WASTAFELONDERKAST | WASTAFELONDERKAST |
|----------------------------------|--|--|--|--|
| |  | | | |
| Artikelnummer | K13Z 1Y XX | L13Z 1Y XX | K13Z 5Y XX | L13Z 5Y XX |
| Afmetingen (b x h x d) | 1200 x 190 x 500 mm | | | |
| Versie | zonder kraangatboring voor 2 wastafels | | met kraangatboring voor 2 wastafels | |
| Te combineren met | Antao: 4A72 40, 4A73 51 Loop & Friends: 4A45 00/01, 4A46 00/01, 4A47 00/01 Collaro: 4A18 40, 4A19 56, 4A21 38, 4A20 56 Artis: 4179 43,4178 41 | | Antao: 4A72 40, 4A73 51 Loop & Friends: 4A45 00/01, 4A47 00/01 Collaro: 4A18 40, 4A19 56, 4A21 38, 4A20 56 | |
| Verlichting | - | met ladeverlichting Verlichting: 1 x LED / 17,6 W | - | met ladeverlichting Verlichting: 1 x LED / 17,6 W |
| Uitrusting | 2 x ruimtebesparende sifon 1 x lade met antislipbodem | | | |
| Norm aanwijzing | - | IP 44 | - | IP 44 |
| Montage | wandhangend | | | |
| wordt meegeleverd | bevestiging wordt meegeleverd, 2 x ruimtebesparende sifon | | | |
| onderbouw (XX) / blad (Y) | - | - | - | - |
| lak (XX) / lak (0) | 2.666,- | 3.066,- | 2.666,- | 3.066,- |
| lak (XX) / Hout (1/2) | 2.913,- | 3.313,- | 2.913,- | 3.313,- |
| Hout (XX) / Hout (1/2) | 3.733,- | 4.133,- | 3.733,- | 4.133,- |
| lak (XX) / Steen (3) | 5.128,- | 5.528,- | 5.128,- | 5.528,- |
| Hout (XX) / Steen (3) | 5.949,- | 6.349,- | 5.949,- | 6.349,- |

| | WASTAFELONDERKAST | WASTAFELONDERKAST | WASTAFELONDERKAST | WASTAFELONDERKAST |
|----------------------------------|--|--|--|--|
| |  | | | |
| Artikelnummer | K35Z 1Y XX | L35Z 1Y XX | K35Z 5Y XX | L35Z 5Y XX |
| Afmetingen (b x h x d) | 1200 x 360 x 500 mm | | | |
| Versie | zonder kraangatboring voor 2 wastafels | | met kraangatboring voor 2 wastafels | |
| Te combineren met | Antao: 4A72 40, 4A73 51 Loop & Friends: 4A45 00/01, 4A46 00/01, 4A47 00/01 Collaro: 4A18 40, 4A19 56, 4A21 38, 4A20 56 Artis: 4179 43,4178 41 | | Antao: 4A72 40, 4A73 51 Loop & Friends: 4A45 00/01, 4A47 00/01 Collaro: 4A18 40, 4A19 56, 4A21 38, 4A20 56 | |
| Verlichting | - | met ladeverlichting Verlichting: 1 x LED / 17,6 W | - | met ladeverlichting Verlichting: 1 x LED / 17,6 W |
| Uitrusting | 2 x ruimtebesparende sifon 1 x lade met antislipbodem | | | |
| Norm aanwijzing | - | IP 44 | - | IP 44 |
| Montage | wandhangend | | | |
| wordt meegeleverd | bevestiging wordt meegeleverd, 2 x ruimtebesparende sifon | | | |
| onderbouw (XX) / blad (Y) | - | - | - | - |
| lak (XX) / lak (0) | 2.872,- | 3.272,- | 2.872,- | 3.272,- |
| lak (XX) / Hout (1/2) | 3.119,- | 3.519,- | 3.119,- | 3.519,- |
| Hout (XX) / Hout (1/2) | 4.021,- | 4.421,- | 4.021,- | 4.421,- |
| lak (XX) / Steen (3) | 5.334,- | 5.734,- | 5.334,- | 5.734,- |
| Hout (XX) / Steen (3) | 6.237,- | 6.637,- | 6.237,- | 6.637,- |

XX = Front- en corpuskleur toevoegen
 GF = Glossy White Lacquer, GK = Anthracite Matt Lacquer, HG = Midnight Blue Matt Lacquer, HJ = Silk Grey Matt Lacquer, HK = Stone Grey Matt Lacquer, HL = Leaf Green Matt Lacquer, MT = White Matt Lacquer, PD = Black Matt Lacquer, HN = Honey Oak, HM = Warm Walnut

Z = frontstructuur
 0 = nee, 1 = ja

Y = Kleur wastafelblad toevoegen
 0 = Lakkleur, 1 = Honey Oak, 2 = Warm Walnut, 3 = Botticino

ANTAO

€ exclusief BTW

Productie op bestelling (Let op, de annulering of wijzigingsaanvraag kan niet in alle gevallen worden gehonoreerd!), Wastafels en kranen a.u.b. los bestellen Change everywhere

| | WASTAFELONDERKAST | WASTAFELONDERKAST | WASTAFELONDERKAST | WASTAFELONDERKAST |
|----------------------------------|---|--|--|--|
| |  | | | |
| Artikelnummer | K24Z 1Y XX | L24Z 1Y XX | K24Z 5Y XX | L24Z 5Y XX |
| Afmetingen (b x h x d) | 1200 x 360 x 500 mm | | | |
| Versie | zonder kraangatboring voor 2 wastafels | | met kraangatboring voor 2 wastafels | |
| Te combineren met | Antao: 4A72 40, 4A73 51 Loop & Friends: 4A45 00/01, 4A46 00/01, 4A47 00/01 Collaro: 4A18 40, 4A19 56, 4A21 38, 4A20 56 Artis: 4179 43, 4178 41 | | Antao: 4A72 40, 4A73 51 Loop & Friends: 4A45 00/01, 4A47 00/01 Collaro: 4A18 40, 4A19 56, 4A21 38, 4A20 56 | |
| Verlichting | - | met ladeverlichting Verlichting: 2 x LED / 35,2 W | - | met ladeverlichting Verlichting: 2 x LED / 35,2 W |
| Uitrusting | 2 x ruimtebesparende sifon 2 x lade met antislipbodem | | | |
| Norm aanwijzing | - | IP 44 | - | IP 44 |
| Montage | wandhangend | | | |
| wordt meegeleverd | bevestiging wordt meegeleverd, 2 x ruimtebesparende sifon | | | |
| onderbouw (XX) / blad (Y) | - | - | - | - |
| lak (XX) / lak (0) | 3.282,- | 3.932,- | 3.282,- | 3.932,- |
| lak (XX) / Hout (1/2) | 3.529,- | 4.179,- | 3.529,- | 4.179,- |
| Hout (XX) / Hout (1/2) | 4.595,- | 5.245,- | 4.595,- | 5.245,- |
| lak (XX) / Steen (3) | 5.744,- | 6.394,- | 5.744,- | 6.394,- |
| Hout (XX) / Steen (3) | 6.811,- | 7.461,- | 6.811,- | 7.461,- |

| | WASTAFELONDERKAST | WASTAFELONDERKAST | WASTAFELONDERKAST | WASTAFELONDERKAST |
|----------------------------------|---|--|--|--|
| |  | | | |
| Artikelnummer | K10Z 1Y XX | L10Z 1Y XX | K10Z 5Y XX | L10Z 5Y XX |
| Afmetingen (b x h x d) | 1200 x 190 x 500 mm | | | |
| Versie | zonder kraangatboring wastafel in het midden | | met kraangatboring wastafel in het midden | |
| Te combineren met | Antao: 4A72 40, 4A73 51, 4A74 65 Loop & Friends: 4A45 00/01, 4A46 00/01, 4A47 00/01, 4A48 00/01, 4A49 00/01, 4A50 00/01 Collaro: 4A18 40, 4A19 56, 4A21 38, 4A20 56 Artis: 4179 43, 4198 61, 4178 41, 4172 58 Finion: 4143 61 | | Antao: 4A72 40, 4A73 51, 4A74 65 Loop & Friends: 4A45 00/01, 4A47 00/01, 4A49 00/01 Collaro: 4A18 40, 4A19 56, 4A21 38, 4A20 56 Artis: 4172 58 Finion: 4143 61 | |
| Verlichting | - | met ladeverlichting Verlichting: 1 x LED / 17,6 W | - | met ladeverlichting Verlichting: 1 x LED / 17,6 W |
| Uitrusting | 1 x ruimtebesparende sifon 1 x lade met antislipbodem | | | |
| Norm aanwijzing | - | IP 44 | - | IP 44 |
| Montage | wandhangend | | | |
| wordt meegeleverd | bevestiging wordt meegeleverd, ruimtebesparende sifon | | | |
| onderbouw (XX) / blad (Y) | - | - | - | - |
| lak (XX) / lak (0) | 2.666,- | 3.066,- | 2.666,- | 3.066,- |
| lak (XX) / Hout (1/2) | 2.913,- | 3.313,- | 2.913,- | 3.313,- |
| Hout (XX) / Hout (1/2) | 3.733,- | 4.133,- | 3.733,- | 4.133,- |
| lak (XX) / Steen (3) | 5.128,- | 5.528,- | 5.128,- | 5.528,- |
| Hout (XX) / Steen (3) | 5.949,- | 6.349,- | 5.949,- | 6.349,- |

XX = Front- en corpuskleur toevoegen
GF = Glossy White Lacquer, GK = Anthracite Matt Lacquer, HG = Midnight Blue Matt Lacquer, HJ = Silk Grey Matt Lacquer, HK = Stone Grey Matt Lacquer, HL = Leaf Green Matt Lacquer, MT = White Matt Lacquer, PD = Black Matt Lacquer, HN = Honey Oak, HM = Warm Walnut

Z = frontstructuur
0 = nee, 1 = ja

Y = Kleur wastafelblad toevoegen
0 = Lakkleur, 1 = Honey Oak, 2 = Warm Walnut, 3 = Botticino

ANTAO

€ exclusief BTW

Productie op bestelling (Let op, de annulering of wijzigingsaanvraag kan niet in alle gevallen worden gehonoreerd!), Wastafels en kranen a.u.b. los bestellen Change everywhere

| | WASTAFELONDERKAST | WASTAFELONDERKAST | WASTAFELONDERKAST | WASTAFELONDERKAST |
|----------------------------------|---|--|--|--|
| |  | | | |
| Artikelnummer | K32Z 1Y XX | L32Z 1Y XX | K32Z 5Y XX | L32Z 5Y XX |
| Afmetingen (b x h x d) | 1200 x 360 x 500 mm | | | |
| Versie | zonder kraangatboring wastafel in het midden | | met kraangatboring wastafel in het midden | |
| Te combineren met | Antao: 4A72 40, 4A73 51, 4A74 65 Loop & Friends: 4A45 00/01, 4A46 00/01, 4A47 00/01, 4A48 00/01, 4A49 00/01, 4A50 00/01 Collaro: 4A18 40, 4A19 56, 4A21 38, 4A20 56 Artis: 4179 43, 4198 61, 4178 41, 4172 58 Finion: 4143 61 | | Antao: 4A72 40, 4A73 51, 4A74 65 Loop & Friends: 4A45 00/01, 4A47 00/01, 4A49 00/01 Collaro: 4A18 40, 4A19 56, 4A21 38, 4A20 56 Artis: 4172 58 Finion: 4143 61 | |
| Verlichting | - | met ladeverlichting Verlichting: 1 x LED / 17,6 W | - | met ladeverlichting Verlichting: 1 x LED / 17,6 W |
| Uitrusting | 1 x ruimtebesparende sifon 1 x lade met antislipbodem | | | |
| Norm aanwijzing | - | IP 44 | - | IP 44 |
| Montage | wandhangend | | | |
| wordt meegeleverd | bevestiging wordt meegeleverd, ruimtebesparende sifon | | | |
| onderbouw (XX) / blad (Y) | - | - | - | - |
| lak (XX) / lak (0) | 2.872,- | 3.272,- | 2.872,- | 3.272,- |
| lak (XX) / Hout (1/2) | 3.119,- | 3.519,- | 3.119,- | 3.519,- |
| Hout (XX) / Hout (1/2) | 4.021,- | 4.421,- | 4.021,- | 4.421,- |
| lak (XX) / Steen (3) | 5.334,- | 5.734,- | 5.334,- | 5.734,- |
| Hout (XX) / Steen (3) | 6.237,- | 6.637,- | 6.237,- | 6.637,- |

| | WASTAFELONDERKAST | WASTAFELONDERKAST | WASTAFELONDERKAST | WASTAFELONDERKAST |
|----------------------------------|---|--|--|--|
| |  | | | |
| Artikelnummer | K21Z 1Y XX | L21Z 1Y XX | K21Z 5Y XX | L21Z 5Y XX |
| Afmetingen (b x h x d) | 1200 x 360 x 500 mm | | | |
| Versie | zonder kraangatboring wastafel in het midden | | met kraangatboring wastafel in het midden | |
| Te combineren met | Antao: 4A72 40, 4A73 51, 4A74 65 Loop & Friends: 4A45 00/01, 4A46 00/01, 4A47 00/01, 4A48 00/01, 4A49 00/01, 4A50 00/01 Collaro: 4A18 40, 4A19 56, 4A21 38, 4A20 56 Artis: 4179 43, 4198 61, 4178 41, 4172 58 Finion: 4143 61 | | Antao: 4A72 40, 4A73 51, 4A74 65 Loop & Friends: 4A45 00/01, 4A47 00/01, 4A49 00/01 Collaro: 4A18 40, 4A19 56, 4A21 38, 4A20 56 Artis: 4172 58 Finion: 4143 61 | |
| Verlichting | - | met ladeverlichting Verlichting: 2 x LED / 35,2 W | - | met ladeverlichting Verlichting: 2 x LED / 35,2 W |
| Uitrusting | 1 x ruimtebesparende sifon 2 x lade met antislipbodem | | | |
| Norm aanwijzing | - | IP 44 | - | IP 44 |
| Montage | wandhangend | | | |
| wordt meegeleverd | bevestiging wordt meegeleverd, ruimtebesparende sifon | | | |
| onderbouw (XX) / blad (Y) | - | - | - | - |
| lak (XX) / lak (0) | 3.282,- | 3.932,- | 3.282,- | 3.932,- |
| lak (XX) / Hout (1/2) | 3.529,- | 4.179,- | 3.529,- | 4.179,- |
| Hout (XX) / Hout (1/2) | 4.595,- | 5.245,- | 4.595,- | 5.245,- |
| lak (XX) / Steen (3) | 5.744,- | 6.394,- | 5.744,- | 6.394,- |
| Hout (XX) / Steen (3) | 6.811,- | 7.461,- | 6.811,- | 7.461,- |

XX = Front- en corpuskleur toevoegen
 GF = Glossy White Lacquer, GK = Anthracite Matt Lacquer, HG = Midnight Blue Matt Lacquer, HJ = Silk Grey Matt Lacquer, HK = Stone Grey Matt Lacquer, HL = Leaf Green Matt Lacquer, MT = White Matt Lacquer, PD = Black Matt Lacquer, HN = Honey Oak, HM = Warm Walnut

Z = frontstructuur
 0 = nee, 1 = ja

Y = Kleur wastafelblad toevoegen
 0 = Lakkleur, 1 = Honey Oak, 2 = Warm Walnut, 3 = Botticino

ANTAO

€ exclusief BTW

Productie op bestelling (Let op, de annulering of wijzigingsaanvraag kan niet in alle gevallen worden gehonoreerd!), Wastafels en kranen a.u.b. los bestellen Change everywhere

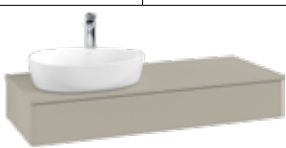
| | WASTAFELONDERKAST | WASTAFELONDERKAST | WASTAFELONDERKAST | WASTAFELONDERKAST |
|----------------------------------|--|--|--|--|
| |  | | | |
| Artikelnummer | K11Z 1Y XX | L11Z 1Y XX | K11Z 5Y XX | L11Z 5Y XX |
| Afmetingen (b x h x d) | 1200 x 190 x 500 mm | | | |
| Versie | zonder kraangatboring wastafel links | | met kraangatboring wastafel links | |
| Te combineren met | Antao: 4A72 40, 4A73 51 Loop & Friends: 4A45 00/01, 4A46 00/01, 4A47 00/01, 4A49 00/01 Collaro: 4A18 40, 4A19 56, 4A21 38, 4A20 56 Artis: 4179 43, 4178 41, 4172 58 | | Antao: 4A72 40, 4A73 51 Loop & Friends: 4A45 00/01, 4A47 00/01, 4A49 00/01 Collaro: 4A18 40, 4A19 56, 4A21 38, 4A20 56 Artis: 4172 58 | |
| Verlichting | - | met ladeverlichting Verlichting: 1 x LED / 17,6 W | - | met ladeverlichting Verlichting: 1 x LED / 17,6 W |
| Uitrusting | 1 x ruimtebesparende sifon 1 x lade met antislipbodem | | | |
| Norm aanwijzing | - | IP 44 | - | IP 44 |
| Montage | wandhangend | | | |
| wordt meegeleverd | bevestiging wordt meegeleverd, ruimtebesparende sifon | | | |
| onderbouw (XX) / blad (Y) | - | - | - | - |
| lak (XX) / lak (0) | 2.666,- | 3.066,- | 2.666,- | 3.066,- |
| lak (XX) / Hout (1/2) | 2.913,- | 3.313,- | 2.913,- | 3.313,- |
| Hout (XX) / Hout (1/2) | 3.733,- | 4.133,- | 3.733,- | 4.133,- |
| lak (XX) / Steen (3) | 5.128,- | 5.528,- | 5.128,- | 5.528,- |
| Hout (XX) / Steen (3) | 5.949,- | 6.349,- | 5.949,- | 6.349,- |

| | WASTAFELONDERKAST | WASTAFELONDERKAST | WASTAFELONDERKAST | WASTAFELONDERKAST |
|----------------------------------|--|--|--|--|
| |  | | | |
| Artikelnummer | K33Z 1Y XX | L33Z 1Y XX | K33Z 5Y XX | L33Z 5Y XX |
| Afmetingen (b x h x d) | 1200 x 360 x 500 mm | | | |
| Versie | zonder kraangatboring wastafel links | | met kraangatboring wastafel links | |
| Te combineren met | Antao: 4A72 40, 4A73 51 Loop & Friends: 4A45 00/01, 4A46 00/01, 4A47 00/01, 4A49 00/01 Collaro: 4A18 40, 4A19 56, 4A21 38, 4A20 56 Artis: 4179 43, 4178 41, 4172 58 | | Antao: 4A72 40, 4A73 51 Loop & Friends: 4A45 00/01, 4A47 00/01, 4A49 00/01 Collaro: 4A18 40, 4A19 56, 4A21 38, 4A20 56 Artis: 4172 58 | |
| Verlichting | - | met ladeverlichting Verlichting: 1 x LED / 17,6 W | - | met ladeverlichting Verlichting: 1 x LED / 17,6 W |
| Uitrusting | 1 x ruimtebesparende sifon 1 x lade met antislipbodem | | | |
| Norm aanwijzing | - | IP 44 | - | IP 44 |
| Montage | wandhangend | | | |
| wordt meegeleverd | bevestiging wordt meegeleverd, ruimtebesparende sifon | | | |
| onderbouw (XX) / blad (Y) | - | - | - | - |
| lak (XX) / lak (0) | 2.872,- | 3.272,- | 2.872,- | 3.272,- |
| lak (XX) / Hout (1/2) | 3.119,- | 3.519,- | 3.119,- | 3.519,- |
| Hout (XX) / Hout (1/2) | 4.021,- | 4.421,- | 4.021,- | 4.421,- |
| lak (XX) / Steen (3) | 5.334,- | 5.734,- | 5.334,- | 5.734,- |
| Hout (XX) / Steen (3) | 6.237,- | 6.637,- | 6.237,- | 6.637,- |

XX = Front- en corpuskleur toevoegen
 GF = Glossy White Lacquer, GK = Anthracite Matt Lacquer, HG = Midnight Blue Matt Lacquer, HJ = Silk Grey Matt Lacquer, HK = Stone Grey Matt Lacquer, HL = Leaf Green Matt Lacquer, MT = White Matt Lacquer, PD = Black Matt Lacquer, HN = Honey Oak, HM = Warm Walnut

Z = frontstructuur
 0 = nee, 1 = ja

Y = Kleur wastafelblad toevoegen
 0 = Lakkleur, 1 = Honey Oak, 2 = Warm Walnut, 3 = Botticino

ANTAO

ANTAO

€ exclusief BTW

Productie op bestelling (Let op, de annulering of wijzigingsaanvraag kan niet in alle gevallen worden gehonoreerd!), Wastafels en kranen a.u.b. los bestellen Change everywhere

ANTAO

| | WASTAFELONDERKAST | WASTAFELONDERKAST | WASTAFELONDERKAST | WASTAFELONDERKAST |
|----------------------------------|--|--|--|--|
| |  | | | |
| Artikelnummer | K22Z 1Y XX | L22Z 1Y XX | K22Z 5Y XX | L22Z 5Y XX |
| Afmetingen (b x h x d) | 1200 x 360 x 500 mm | | | |
| Versie | zonder kraangatboring wastafel links | | met kraangatboring wastafel links | |
| Te combineren met | Antao: 4A72 40, 4A73 51 Loop & Friends: 4A45 00/01, 4A46 00/01, 4A47 00/01, 4A49 00/01 Collaro: 4A18 40, 4A19 56, 4A21 38, 4A20 56 Artis: 4179 43, 4178 41, 4172 58 | | Antao: 4A72 40, 4A73 51 Loop & Friends: 4A45 00/01, 4A47 00/01, 4A49 00/01 Collaro: 4A18 40, 4A19 56, 4A21 38, 4A20 56 Artis: 4172 58 | |
| Verlichting | - | met ladeverlichting Verlichting: 2 x LED / 35,2 W | - | met ladeverlichting Verlichting: 2 x LED / 35,2 W |
| Uitrusting | 1 x ruimtebesparende sifon 2 x lade met antislipbodem | | | |
| Norm aanwijzing | - | IP 44 | - | IP 44 |
| Montage | wandhangend | | | |
| wordt meegeleverd | bevestiging wordt meegeleverd, ruimtebesparende sifon | | | |
| onderbouw (XX) / blad (Y) | - | - | - | - |
| lak (XX) / lak (0) | 3.282,- | 3.932,- | 3.282,- | 3.932,- |
| lak (XX) / Hout (1/2) | 3.529,- | 4.179,- | 3.529,- | 4.179,- |
| Hout (XX) / Hout (1/2) | 4.595,- | 5.245,- | 4.595,- | 5.245,- |
| lak (XX) / Steen (3) | 5.744,- | 6.394,- | 5.744,- | 6.394,- |
| Hout (XX) / Steen (3) | 6.811,- | 7.461,- | 6.811,- | 7.461,- |

| | WASTAFELONDERKAST | WASTAFELONDERKAST | WASTAFELONDERKAST | WASTAFELONDERKAST |
|----------------------------------|--|--|--|--|
| |  | | | |
| Artikelnummer | K12Z 1Y XX | L12Z 1Y XX | K12Z 5Y XX | L12Z 5Y XX |
| Afmetingen (b x h x d) | 1200 x 190 x 500 mm | | | |
| Versie | zonder kraangatboring wastafel rechts | | met kraangatboring wastafel rechts | |
| Te combineren met | Antao: 4A72 40, 4A73 51 Loop & Friends: 4A45 00/01, 4A46 00/01, 4A47 00/01, 4A49 00/01 Collaro: 4A18 40, 4A19 56, 4A21 38, 4A20 56 Artis: 4179 43, 4178 41, 4172 58 | | Antao: 4A72 40, 4A73 51 Loop & Friends: 4A45 00/01, 4A47 00/01, 4A49 00/01 Collaro: 4A18 40, 4A19 56, 4A21 38, 4A20 56 Artis: 4172 58 | |
| Verlichting | - | met ladeverlichting Verlichting: 1 x LED / 17,6 W | - | met ladeverlichting Verlichting: 1 x LED / 17,6 W |
| Uitrusting | 1 x ruimtebesparende sifon 1 x lade met antislipbodem | | | |
| Norm aanwijzing | - | IP 44 | - | IP 44 |
| Montage | wandhangend | | | |
| wordt meegeleverd | bevestiging wordt meegeleverd, ruimtebesparende sifon | | | |
| onderbouw (XX) / blad (Y) | - | - | - | - |
| lak (XX) / lak (0) | 2.666,- | 3.066,- | 2.666,- | 3.066,- |
| lak (XX) / Hout (1/2) | 2.913,- | 3.313,- | 2.913,- | 3.313,- |
| Hout (XX) / Hout (1/2) | 3.733,- | 4.133,- | 3.733,- | 4.133,- |
| lak (XX) / Steen (3) | 5.128,- | 5.528,- | 5.128,- | 5.528,- |
| Hout (XX) / Steen (3) | 5.949,- | 6.349,- | 5.949,- | 6.349,- |

XX = Front- en corpuskleur toevoegen
 GF = Glossy White Lacquer, GK = Anthracite Matt Lacquer, HG = Midnight Blue Matt Lacquer, HJ = Silk Grey Matt Lacquer, HK = Stone Grey Matt Lacquer, HL = Leaf Green Matt Lacquer, MT = White Matt Lacquer, PD = Black Matt Lacquer, HN = Honey Oak, HM = Warm Walnut

Z = frontstructuur
 0 = nee, 1 = ja

Y = Kleur wastafelblad toevoegen
 0 = Lakkleur, 1 = Honey Oak, 2 = Warm Walnut, 3 = Botticino

ANTAO

€ exclusief BTW

Productie op bestelling (Let op, de annulering of wijzigingsaanvraag kan niet in alle gevallen worden gehonoreerd!), Wastafels en kranen a.u.b. los bestellen Change everywhere

| | WASTAFELONDERKAST | WASTAFELONDERKAST | WASTAFELONDERKAST | WASTAFELONDERKAST |
|----------------------------------|--|--|--|--|
| |  | | | |
| Artikelnummer | K34Z 1Y XX | L34Z 1Y XX | K34Z 5Y XX | L34Z 5Y XX |
| Afmetingen (b x h x d) | 1200 x 360 x 500 mm | | | |
| Versie | zonder kraangatboring wastafel rechts | | met kraangatboring wastafel rechts | |
| Te combineren met | Antao: 4A72 40, 4A73 51 Loop & Friends: 4A45 00/01, 4A46 00/01, 4A47 00/01, 4A49 00/01 Collaro: 4A18 40, 4A19 56, 4A21 38, 4A20 56 Artis: 4179 43, 4178 41, 4172 58 | | Antao: 4A72 40, 4A73 51 Loop & Friends: 4A45 00/01, 4A47 00/01, 4A49 00/01 Collaro: 4A18 40, 4A19 56, 4A21 38, 4A20 56 Artis: 4172 58 | |
| Verlichting | - | met ladeverlichting Verlichting: 1 x LED / 17,6 W | - | met ladeverlichting Verlichting: 1 x LED / 17,6 W |
| Uitrusting | 1 x ruimtebesparende sifon 1 x lade met antislipbodem | | | |
| Norm aanwijzing | - | IP 44 | - | IP 44 |
| Montage | wandhangend | | | |
| wordt meegeleverd | bevestiging wordt meegeleverd, ruimtebesparende sifon | | | |
| onderbouw (XX) / blad (Y) | - | - | - | - |
| lak (XX) / lak (0) | 2.872,- | 3.272,- | 2.872,- | 3.272,- |
| lak (XX) / Hout (1/2) | 3.119,- | 3.519,- | 3.119,- | 3.519,- |
| Hout (XX) / Hout (1/2) | 4.021,- | 4.421,- | 4.021,- | 4.421,- |
| lak (XX) / Steen (3) | 5.334,- | 5.734,- | 5.334,- | 5.734,- |
| Hout (XX) / Steen (3) | 6.237,- | 6.637,- | 6.237,- | 6.637,- |

| | WASTAFELONDERKAST | WASTAFELONDERKAST | WASTAFELONDERKAST | WASTAFELONDERKAST |
|----------------------------------|--|--|--|--|
| |  | | | |
| Artikelnummer | K23Z 1Y XX | L23Z 1Y XX | K23Z 5Y XX | L23Z 5Y XX |
| Afmetingen (b x h x d) | 1200 x 360 x 500 mm | | | |
| Versie | zonder kraangatboring wastafel rechts | | met kraangatboring wastafel rechts | |
| Te combineren met | Antao: 4A72 40, 4A73 51 Loop & Friends: 4A45 00/01, 4A46 00/01, 4A47 00/01, 4A49 00/01 Collaro: 4A18 40, 4A19 56, 4A21 38, 4A20 56 Artis: 4179 43, 4178 41, 4172 58 | | Antao: 4A72 40, 4A73 51 Loop & Friends: 4A45 00/01, 4A47 00/01, 4A49 00/01 Collaro: 4A18 40, 4A19 56, 4A21 38, 4A20 56 Artis: 4172 58 | |
| Verlichting | - | met ladeverlichting Verlichting: 2 x LED / 35,2 W | - | met ladeverlichting Verlichting: 2 x LED / 35,2 W |
| Uitrusting | 1 x ruimtebesparende sifon 2 x lade met antislipbodem | | | |
| Norm aanwijzing | - | IP 44 | - | IP 44 |
| Montage | wandhangend | | | |
| wordt meegeleverd | bevestiging wordt meegeleverd, ruimtebesparende sifon | | | |
| onderbouw (XX) / blad (Y) | - | - | - | - |
| lak (XX) / lak (0) | 3.282,- | 3.932,- | 3.282,- | 3.932,- |
| lak (XX) / Hout (1/2) | 3.529,- | 4.179,- | 3.529,- | 4.179,- |
| Hout (XX) / Hout (1/2) | 4.595,- | 5.245,- | 4.595,- | 5.245,- |
| lak (XX) / Steen (3) | 5.744,- | 6.394,- | 5.744,- | 6.394,- |
| Hout (XX) / Steen (3) | 6.811,- | 7.461,- | 6.811,- | 7.461,- |

XX = Front- en corpuskleur toevoegen
 GF = Glossy White Lacquer, GK = Anthracite Matt Lacquer, HG = Midnight Blue Matt Lacquer, HJ = Silk Grey Matt Lacquer, HK = Stone Grey Matt Lacquer, HL = Leaf Green Matt Lacquer, MT = White Matt Lacquer, PD = Black Matt Lacquer, HN = Honey Oak, HM = Warm Walnut

Z = frontstructuur
 0 = nee, 1 = ja

Y = Kleur wastafelblad toevoegen
 0 = Lakkleur, 1 = Honey Oak, 2 = Warm Walnut, 3 = Botticino

ANTAO

€ exclusief BTW

Productie op bestelling (Let op, de annulering of wijzigingsaanvraag kan niet in alle gevallen worden gehonoreerd!), Wastafels en kranen a.u.b. los bestellen Change everywhere

ANTAO

| | WASTAFELONDERKAST | WASTAFELONDERKAST | WASTAFELONDERKAST | WASTAFELONDERKAST |
|----------------------------------|---|--|--|--|
| |  | | | |
| Artikelnummer | K09Z 1Y XX | L09Z 1Y XX | K09Z 5Y XX | L09Z 5Y XX |
| Afmetingen (b x h x d) | 1000 x 190 x 500 mm | | | |
| Versie | zonder kraangatboring wastafel in het midden | | met kraangatboring wastafel in het midden | |
| Te combineren met | Antao: 4A72 40, 4A73 51, 4A74 65 Loop & Friends: 4A45 00/01, 4A46 00/01, 4A47 00/01, 4A48 00/01, 4A49 00/01, 4A50 00/01 Collaro: 4A18 40, 4A19 56, 4A21 38, 4A20 56 Artis: 4179 43, 4198 61, 4178 41, 4172 58 Finion: 4143 61 | | Antao: 4A72 40, 4A73 51, 4A74 65 Loop & Friends: 4A45 00/01, 4A47 00/01, 4A49 00/01 Collaro: 4A18 40, 4A19 56, 4A21 38, 4A20 56 Artis: 4172 58 Finion: 4143 61 | |
| Verlichting | - | met ladeverlichting Verlichting: 1 x LED / 14,3 W | - | met ladeverlichting Verlichting: 1 x LED / 14,3 W |
| Uitrusting | 1 x ruimtebesparende sifon 1 x lade met antislipbodem | | | |
| Norm aanwijzing | - | IP 44 | - | IP 44 |
| Montage | wandhangend | | | |
| wordt meegeleverd | bevestiging wordt meegeleverd, ruimtebesparende sifon | | | |
| onderbouw (XX) / blad (Y) | - | - | - | - |
| lak (XX) / lak (0) | 2.402,- | 2.802,- | 2.402,- | 2.802,- |
| lak (XX) / Hout (1/2) | 2.624,- | 3.024,- | 2.624,- | 3.024,- |
| Hout (XX) / Hout (1/2) | 3.363,- | 3.763,- | 3.363,- | 3.763,- |
| lak (XX) / Steen (3) | 4.620,- | 5.020,- | 4.620,- | 5.020,- |
| Hout (XX) / Steen (3) | 5.359,- | 5.759,- | 5.359,- | 5.759,- |

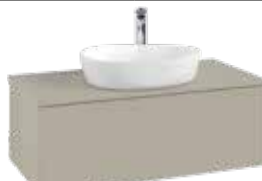
| | WASTAFELONDERKAST | WASTAFELONDERKAST | WASTAFELONDERKAST | WASTAFELONDERKAST |
|----------------------------------|---|--|--|--|
| |  | | | |
| Artikelnummer | K31Z 1Y XX | L31Z 1Y XX | K31Z 5Y XX | L31Z 5Y XX |
| Afmetingen (b x h x d) | 1000 x 360 x 500 mm | | | |
| Versie | zonder kraangatboring wastafel in het midden | | met kraangatboring wastafel in het midden | |
| Te combineren met | Antao: 4A72 40, 4A73 51, 4A74 65 Loop & Friends: 4A45 00/01, 4A46 00/01, 4A47 00/01, 4A48 00/01, 4A49 00/01, 4A50 00/01 Collaro: 4A18 40, 4A19 56, 4A21 38, 4A20 56 Artis: 4179 43, 4198 61, 4178 41, 4172 58 Finion: 4143 61 | | Antao: 4A72 40, 4A73 51, 4A74 65 Loop & Friends: 4A45 00/01, 4A47 00/01, 4A49 00/01 Collaro: 4A18 40, 4A19 56, 4A21 38, 4A20 56 Artis: 4172 58 Finion: 4143 61 | |
| Verlichting | - | met ladeverlichting Verlichting: 1 x LED / 14,3 W | - | met ladeverlichting Verlichting: 1 x LED / 14,3 W |
| Uitrusting | 1 x ruimtebesparende sifon 1 x lade met antislipbodem | | | |
| Norm aanwijzing | - | IP 44 | - | IP 44 |
| Montage | wandhangend | | | |
| wordt meegeleverd | bevestiging wordt meegeleverd, ruimtebesparende sifon | | | |
| onderbouw (XX) / blad (Y) | - | - | - | - |
| lak (XX) / lak (0) | 2.587,- | 2.987,- | 2.587,- | 2.987,- |
| lak (XX) / Hout (1/2) | 2.809,- | 3.209,- | 2.809,- | 3.209,- |
| Hout (XX) / Hout (1/2) | 3.622,- | 4.022,- | 3.622,- | 4.022,- |
| lak (XX) / Steen (3) | 4.805,- | 5.205,- | 4.805,- | 5.205,- |
| Hout (XX) / Steen (3) | 5.618,- | 6.018,- | 5.618,- | 6.018,- |

XX = Front- en corpuskleur toevoegen
 GF = Glossy White Lacquer, GK = Anthracite Matt Lacquer, HG = Midnight Blue Matt Lacquer, HJ = Silk Grey Matt Lacquer, HK = Stone Grey Matt Lacquer, HL = Leaf Green Matt Lacquer, MT = White Matt Lacquer, PD = Black Matt Lacquer, HN = Honey Oak, HM = Warm Walnut

Z = frontstructuur
 0 = nee, 1 = ja

Y = Kleur wastafelblad toevoegen
 0 = Lakkleur, 1 = Honey Oak, 2 = Warm Walnut, 3 = Botticino

ANTAO

€ exclusief BTW

Productie op bestelling (Let op, de annulering of wijzigingsaanvraag kan niet in alle gevallen worden gehonoreerd!), Wastafels en kranen a.u.b. los bestellen Change everywhere

| | WASTAFELONDERKAST | WASTAFELONDERKAST | WASTAFELONDERKAST | WASTAFELONDERKAST |
|----------------------------------|---|--|--|--|
| |  | | | |
| Artikelnummer | K20Z 1Y XX | L20Z 1Y XX | K20Z 5Y XX | L20Z 5Y XX |
| Afmetingen (b x h x d) | 1000 x 360 x 500 mm | | | |
| Versie | zonder kraangatboring wastafel in het midden | | met kraangatboring wastafel in het midden | |
| Te combineren met | Antao: 4A72 40, 4A73 51, 4A74 65 Loop & Friends: 4A45 00/01, 4A46 00/01, 4A47 00/01, 4A48 00/01, 4A49 00/01, 4A50 00/01 Collaro: 4A18 40, 4A19 56, 4A21 38, 4A20 56 Artis: 4179 43, 4198 61, 4178 41, 4172 58 Finion: 4143 61 | | Antao: 4A72 40, 4A73 51, 4A74 65 Loop & Friends: 4A45 00/01, 4A47 00/01, 4A49 00/01 Collaro: 4A18 40, 4A19 56, 4A21 38, 4A20 56 Artis: 4172 58 Finion: 4143 61 | |
| Verlichting | - | met ladeverlichting Verlichting: 2 x LED / 28,6 W | - | met ladeverlichting Verlichting: 2 x LED / 28,6 W |
| Uitrusting | 1 x ruimtebesparende sifon 2 x lade met antislipbodem | | | |
| Norm aanwijzing | - | IP 44 | - | IP 44 |
| Montage | wandhangend | | | |
| wordt meegeleverd | bevestiging wordt meegeleverd, ruimtebesparende sifon | | | |
| onderbouw (XX) / blad (Y) | - | - | - | - |
| lak (XX) / lak (0) | 2.957,- | 3.607,- | 2.957,- | 3.607,- |
| lak (XX) / Hout (1/2) | 3.179,- | 3.829,- | 3.179,- | 3.829,- |
| Hout (XX) / Hout (1/2) | 4.140,- | 4.790,- | 4.140,- | 4.790,- |
| lak (XX) / Steen (3) | 5.175,- | 5.825,- | 5.175,- | 5.825,- |
| Hout (XX) / Steen (3) | 6.136,- | 6.786,- | 6.136,- | 6.786,- |

| | WASTAFELONDERKAST | WASTAFELONDERKAST | WASTAFELONDERKAST | WASTAFELONDERKAST |
|----------------------------------|---|--|--|--|
| |  | | | |
| Artikelnummer | K08Z 1Y XX | L08Z 1Y XX | K08Z 5Y XX | L08Z 5Y XX |
| Afmetingen (b x h x d) | 800 x 190 x 500 mm | | | |
| Versie | zonder kraangatboring wastafel in het midden | | met kraangatboring wastafel in het midden | |
| Te combineren met | Antao: 4A72 40, 4A73 51, 4A74 65 Loop & Friends: 4A45 00/01, 4A46 00/01, 4A47 00/01, 4A48 00/01, 4A49 00/01, 4A50 00/01 Collaro: 4A18 40, 4A19 56, 4A21 38, 4A20 56 Artis: 4179 43, 4198 61, 4178 41, 4172 58 Finion: 4143 61 | | Antao: 4A72 40, 4A73 51, 4A74 65 Loop & Friends: 4A45 00/01, 4A47 00/01, 4A49 00/01 Collaro: 4A18 40, 4A19 56, 4A21 38, 4A20 56 Artis: 4172 58 Finion: 4143 61 | |
| Verlichting | - | met ladeverlichting Verlichting: 1 x LED / 10,4 W | - | met ladeverlichting Verlichting: 1 x LED / 10,4 W |
| Uitrusting | 1 x ruimtebesparende sifon 1 x lade met antislipbodem | | | |
| Norm aanwijzing | - | IP 44 | - | IP 44 |
| Montage | wandhangend | | | |
| wordt meegeleverd | bevestiging wordt meegeleverd, ruimtebesparende sifon | | | |
| onderbouw (XX) / blad (Y) | - | - | - | - |
| lak (XX) / lak (0) | 2.165,- | 2.565,- | 2.165,- | 2.565,- |
| lak (XX) / Hout (1/2) | 2.364,- | 2.764,- | 2.364,- | 2.764,- |
| Hout (XX) / Hout (1/2) | 3.030,- | 3.430,- | 3.030,- | 3.430,- |
| lak (XX) / Steen (3) | 4.163,- | 4.563,- | 4.163,- | 4.563,- |
| Hout (XX) / Steen (3) | 4.829,- | 5.229,- | 4.829,- | 5.229,- |

XX = Front- en corpuskleur toevoegen
 GF = Glossy White Lacquer, GK = Anthracite Matt Lacquer, HG = Midnight Blue Matt Lacquer, HJ = Silk Grey Matt Lacquer, HK = Stone Grey Matt Lacquer, HL = Leaf Green Matt Lacquer, MT = White Matt Lacquer, PD = Black Matt Lacquer, HN = Honey Oak, HM = Warm Walnut

Z = frontstructuur
 0 = nee, 1 = ja

Y = Kleur wastafelblad toevoegen
 0 = Lakkleur, 1 = Honey Oak, 2 = Warm Walnut, 3 = Botticino

ANTAO

€ exclusief BTW

Productie op bestelling (Let op, de annulering of wijzigingsaanvraag kan niet in alle gevallen worden gehonoreerd!), Wastafels en kranen a.u.b. los bestellen Change everywhere

ANTAO

| | WASTAFELONDERKAST | WASTAFELONDERKAST | WASTAFELONDERKAST | WASTAFELONDERKAST |
|----------------------------------|---|--|--|--|
| |  | | | |
| Artikelnummer | K30Z 1Y XX | L30Z 1Y XX | K30Z 5Y XX | L30Z 5Y XX |
| Afmetingen (b x h x d) | 800 x 360 x 500 mm | | | |
| Versie | zonder kraangatboring wastafel in het midden | | met kraangatboring wastafel in het midden | |
| Te combineren met | Antao: 4A72 40, 4A73 51, 4A74 65 Loop & Friends: 4A45 00/01, 4A46 00/01, 4A47 00/01, 4A48 00/01, 4A49 00/01, 4A50 00/01 Collaro: 4A18 40, 4A19 56, 4A21 38, 4A20 56 Artis: 4179 43, 4198 61, 4178 41, 4172 58 Finion: 4143 61 | | Antao: 4A72 40, 4A73 51, 4A74 65 Loop & Friends: 4A45 00/01, 4A47 00/01, 4A49 00/01 Collaro: 4A18 40, 4A19 56, 4A21 38, 4A20 56 Artis: 4172 58 Finion: 4143 61 | |
| Verlichting | - | met ladeverlichting Verlichting: 1 x LED / 10,4 W | - | met ladeverlichting Verlichting: 1 x LED / 10,4 W |
| Uitrusting | 1 x ruimtebesparende sifon 1 x lade met antislipbodem | | | |
| Norm aanwijzing | - | IP 44 | - | IP 44 |
| Montage | wandhangend | | | |
| wordt meegeleverd | bevestiging wordt meegeleverd, ruimtebesparende sifon | | | |
| onderbouw (XX) / blad (Y) | - | - | - | - |
| lak (XX) / lak (0) | 2.332,- | 2.732,- | 2.332,- | 2.732,- |
| lak (XX) / Hout (1/2) | 2.531,- | 2.931,- | 2.531,- | 2.931,- |
| Hout (XX) / Hout (1/2) | 3.264,- | 3.664,- | 3.264,- | 3.664,- |
| lak (XX) / Steen (3) | 4.330,- | 4.730,- | 4.330,- | 4.730,- |
| Hout (XX) / Steen (3) | 5.062,- | 5.462,- | 5.062,- | 5.462,- |

| | WASTAFELONDERKAST | WASTAFELONDERKAST | WASTAFELONDERKAST | WASTAFELONDERKAST |
|----------------------------------|---|--|--|--|
| |  | | | |
| Artikelnummer | K19Z 1Y XX | L19Z 1Y XX | K19Z 5Y XX | L19Z 5Y XX |
| Afmetingen (b x h x d) | 800 x 360 x 500 mm | | | |
| Versie | zonder kraangatboring wastafel in het midden | | met kraangatboring wastafel in het midden | |
| Te combineren met | Antao: 4A72 40, 4A73 51, 4A74 65 Loop & Friends: 4A45 00/01, 4A46 00/01, 4A47 00/01, 4A48 00/01, 4A49 00/01, 4A50 00/01 Collaro: 4A18 40, 4A19 56, 4A21 38, 4A20 56 Artis: 4179 43, 4198 61, 4178 41, 4172 58 Finion: 4143 61 | | Antao: 4A72 40, 4A73 51, 4A74 65 Loop & Friends: 4A45 00/01, 4A47 00/01, 4A49 00/01 Collaro: 4A18 40, 4A19 56, 4A21 38, 4A20 56 Artis: 4172 58 Finion: 4143 61 | |
| Verlichting | - | met ladeverlichting Verlichting: 2 x LED / 20,8 W | - | met ladeverlichting Verlichting: 2 x LED / 20,8 W |
| Uitrusting | 1 x ruimtebesparende sifon 2 x lade met antislipbodem | | | |
| Norm aanwijzing | - | IP 44 | - | IP 44 |
| Montage | wandhangend | | | |
| wordt meegeleverd | bevestiging wordt meegeleverd, ruimtebesparende sifon | | | |
| onderbouw (XX) / blad (Y) | - | - | - | - |
| lak (XX) / lak (0) | 2.665,- | 3.315,- | 2.665,- | 3.315,- |
| lak (XX) / Hout (1/2) | 2.864,- | 3.514,- | 2.864,- | 3.514,- |
| Hout (XX) / Hout (1/2) | 3.730,- | 4.380,- | 3.730,- | 4.380,- |
| lak (XX) / Steen (3) | 4.663,- | 5.313,- | 4.663,- | 5.313,- |
| Hout (XX) / Steen (3) | 5.529,- | 6.179,- | 5.529,- | 6.179,- |

XX = Front- en corpuskleur toevoegen
 GF = Glossy White Lacquer, GK = Anthracite Matt Lacquer, HG = Midnight Blue Matt Lacquer, HJ = Silk Grey Matt Lacquer, HK = Stone Grey Matt Lacquer, HL = Leaf Green Matt Lacquer, MT = White Matt Lacquer, PD = Black Matt Lacquer, HN = Honey Oak, HM = Warm Walnut

Z = frontstructuur
 0 = nee, 1 = ja

Y = Kleur wastafelblad toevoegen
 0 = Lakkleur, 1 = Honey Oak, 2 = Warm Walnut, 3 = Botticino

ANTAO

€ exclusief BTW

Productie op bestelling (Let op, de annulering of wijzigingsaanvraag kan niet in alle gevallen worden gehonoreerd!), Wastafels en kranen a.u.b. los bestellen Change everywhere

| | WASTAFELONDERKAST | WASTAFELONDERKAST | WASTAFELONDERKAST | WASTAFELONDERKAST |
|----------------------------------|--|---|--|---|
| |  | | | |
| Artikelnummer | K07Z 1Y XX | L07Z 1Y XX | K07Z 5Y XX | L07Z 5Y XX |
| Afmetingen (b x h x d) | 600 x 190 x 500 mm | | | |
| Versie | zonder kraangatboring wastafel in het midden | | met kraangatboring wastafel in het midden | |
| Te combineren met | Antao: 4A72 40, 4A73 51 Loop & Friends: 4A45 00/01, 4A46 00/01, 4A47 00/01, 4A49 00/01 Collaro: 4A18 40, 4A19 56, 4A21 38, 4A20 56 Artis: 4179 43, 4178 41, 4172 58 | | Antao: 4A72 40, 4A73 51 Loop & Friends: 4A45 00/01, 4A47 00/01, 4A49 00/01 Collaro: 4A18 40, 4A19 56, 4A21 38, 4A20 56 Artis: 4172 58 | |
| Verlichting | - | met ladeverlichting Verlichting: 1 x LED / 7,2 W | - | met ladeverlichting Verlichting: 1 x LED / 7,2 W |
| Uitrusting | 1 x ruimtebesparende sifon 1 x lade met antislipbodem | | | |
| Norm aanwijzing | - | IP 44 | - | IP 44 |
| Montage | wandhangend | | | |
| wordt meegeleverd | bevestiging wordt meegeleverd, ruimtebesparende sifon | | | |
| onderbouw (XX) / blad (Y) | - | - | - | - |
| lak (XX) / lak (0) | 1.950,- | 2.350,- | 1.950,- | 2.350,- |
| lak (XX) / Hout (1/2) | 2.130,- | 2.530,- | 2.130,- | 2.530,- |
| Hout (XX) / Hout (1/2) | 2.730,- | 3.130,- | 2.730,- | 3.130,- |
| lak (XX) / Steen (3) | 3.750,- | 4.150,- | 3.750,- | 4.150,- |
| Hout (XX) / Steen (3) | 4.350,- | 4.750,- | 4.350,- | 4.750,- |

| | WASTAFELONDERKAST | WASTAFELONDERKAST | WASTAFELONDERKAST | WASTAFELONDERKAST |
|----------------------------------|--|---|--|---|
| |  | | | |
| Artikelnummer | K29Z 1Y XX | L29Z 1Y XX | K29Z 5Y XX | L29Z 5Y XX |
| Afmetingen (b x h x d) | 600 x 360 x 500 mm | | | |
| Versie | zonder kraangatboring wastafel in het midden | | met kraangatboring wastafel in het midden | |
| Te combineren met | Antao: 4A72 40, 4A73 51 Loop & Friends: 4A45 00/01, 4A46 00/01, 4A47 00/01, 4A49 00/01 Collaro: 4A18 40, 4A19 56, 4A21 38, 4A20 56 Artis: 4179 43, 4178 41, 4172 58 | | Antao: 4A72 40, 4A73 51 Loop & Friends: 4A45 00/01, 4A47 00/01, 4A49 00/01 Collaro: 4A18 40, 4A19 56, 4A21 38, 4A20 56 Artis: 4172 58 | |
| Verlichting | - | met ladeverlichting Verlichting: 1 x LED / 7,2 W | - | met ladeverlichting Verlichting: 1 x LED / 7,2 W |
| Uitrusting | 1 x ruimtebesparende sifon 1 x lade met antislipbodem | | | |
| Norm aanwijzing | - | IP 44 | - | IP 44 |
| Montage | wandhangend | | | |
| wordt meegeleverd | bevestiging wordt meegeleverd, ruimtebesparende sifon | | | |
| onderbouw (XX) / blad (Y) | - | - | - | - |
| lak (XX) / lak (0) | 2.100,- | 2.500,- | 2.100,- | 2.500,- |
| lak (XX) / Hout (1/2) | 2.280,- | 2.680,- | 2.280,- | 2.680,- |
| Hout (XX) / Hout (1/2) | 2.940,- | 3.340,- | 2.940,- | 3.340,- |
| lak (XX) / Steen (3) | 3.900,- | 4.300,- | 3.900,- | 4.300,- |
| Hout (XX) / Steen (3) | 4.560,- | 4.960,- | 4.560,- | 4.960,- |

XX = Front- en corpuskleur toevoegen
GF = Glossy White Lacquer, GK = Anthracite Matt Lacquer, HG = Midnight Blue Matt Lacquer, HJ = Silk Grey Matt Lacquer, HK = Stone Grey Matt Lacquer, HL = Leaf Green Matt Lacquer, MT = White Matt Lacquer, PD = Black Matt Lacquer, HN = Honey Oak, HM = Warm Walnut

Z = frontstructuur
0 = nee, 1 = ja



Y = Kleur wastafelblad toevoegen
0 = Lakkleur, 1 = Honey Oak, 2 = Warm Walnut, 3 = Botticino

ANTAO

€ exclusief BTW

Productie op bestelling (Let op, de annulering of wijzigingsaanvraag kan niet in alle gevallen worden gehonoreerd!), Wastafels en kranen a.u.b. los bestellen Change everywhere

ANTAO

| | WASTAFELONDERKAST | WASTAFELONDERKAST | WASTAFELONDERKAST | WASTAFELONDERKAST |
|----------------------------------|---|--|--|--|
| |  | | | |
| Artikelnummer | K18Z 1Y XX | L18Z 1Y XX | K18Z 5Y XX | L18Z 5Y XX |
| Afmetingen (b x h x d) | 600 x 360 x 500 mm | | | |
| Versie | zonder kraangatboring wastafel in het midden | | met kraangatboring wastafel in het midden | |
| Te combineren met | Antao: 4A72 40, 4A73 51 Loop & Friends: 4A45 00/01, 4A46 00/01, 4A47 00/01, 4A49 00/01, Collaro: 4A18 40, 4A19 56, 4A21 38, 4A20 56 Artis: 4179 43, 4178 41, 4172 58 | | Antao: 4A72 40, 4A73 51 Loop & Friends: 4A45 00/01, 4A47 00/01, 4A49 00/01 Collaro: 4A18 40, 4A19 56, 4A21 38, 4A20 56 Artis: 4172 58 | |
| Verlichting | - | met ladeverlichting Verlichting: 2x LED / 14,4W | - | met ladeverlichting Verlichting: 2x LED / 14,4W |
| Uitrusting | 1 x ruimtebesparende sifon 2 x lade met antislipbodem | | | |
| Norm aanwijzing | - | IP 44 | - | IP 44 |
| Montage | wandhangend | | | |
| wordt meegeleverd | bevestiging wordt meegeleverd, ruimtebesparende sifon | | | |
| onderbouw (XX) / blad (Y) | - | - | - | - |
| lak (XX) / lak (0) | 2.400,- | 3.050,- | 2.400,- | 3.050,- |
| lak (XX) / Hout (1/2) | 2.580,- | 3.230,- | 2.580,- | 3.230,- |
| Hout (XX) / Hout (1/2) | 3.360,- | 4.010,- | 3.360,- | 4.010,- |
| lak (XX) / Steen (3) | 4.200,- | 4.850,- | 4.200,- | 4.850,- |
| Hout (XX) / Steen (3) | 4.980,- | 5.630,- | 4.980,- | 5.630,- |
| | SIDEBOARD | SIDEBOARD | SIDEBOARD | SIDEBOARD |
| |  | |  | |
| Artikelnummer | K42Z 0Y XX | L42Z 0Y XX | K41Z 0Y XX | L41Z 0Y XX |
| Afmetingen (b x h x d) | 1600 x 268 x 500 mm | | 1200 x 268 x 500 mm | |
| Verlichting | - | met ladeverlichting Verlichting: 2 x LED / 22,2 W | - | met ladeverlichting Verlichting: 1 x LED / 17,6 W |
| Uitrusting | 2 x lade met antislipbodem | | 1 x lade met antislipbodem | |
| Norm aanwijzing | - | IP 44 | - | IP 44 |
| Montage | wandhangend | | | |
| wordt meegeleverd | bevestiging wordt meegeleverd | | | |
| onderbouw (XX) / blad (Y) | - | - | - | - |
| lak (XX) / lak (0) | 3.538,- | 3.686,- | 2.872,- | 3.066,- |
| lak (XX) / Hout (1/2) | 3.842,- | 3.990,- | 3.119,- | 3.313,- |
| Hout (XX) / Hout (1/2) | 4.954,- | 5.001,- | 4.021,- | 4.133,- |
| lak (XX) / Steen (3) | 5.813,- | 6.719,- | 4.719,- | 5.528,- |
| Hout (XX) / Steen (3) | 6.925,- | 7.731,- | 5.622,- | 6.349,- |

XX = Front- en corpuskleur toevoegen
 GF = Glossy White Lacquer, GK = Anthracite Matt Lacquer, HG = Midnight Blue Matt Lacquer, HJ = Silk Grey Matt Lacquer, HK = Stone Grey Matt Lacquer, HL = Leaf Green Matt Lacquer, MT = White Matt Lacquer, PD = Black Matt Lacquer, HN = Honey Oak, HM = Warm Walnut

Z = frontstructuur
 0 = nee, 1 = ja



Y = Kleur wastafelblad toevoegen
 0 = Lakkleur, 1 = Honey Oak, 2 = Warm Walnut, 3 = Botticino

ANTAO

€ exclusief BTW

Productie op bestelling (Let op, de annulering of wijzigingsaanvraag kan niet in alle gevallen worden gehonoreerd!), Wastafels en kranen a.u.b. los bestellen Change everywhere

| | SIDEBOARD | SIDEBOARD |
|----------------------------------|---|--|
| |  | |
| Artikelnummer | K40Z 0Y XX | L40Z 0Y XX |
| Afmetingen (b x h x d) | 1000 x 268 x 500 mm | |
| Verlichting | - | met ladeverlichting Verlichting: 1 x LED / 14,3 W |
| Uitrusting | 1 x lade met antislipbodem | |
| Norm aanwijzing | - | IP 44 |
| Montage | wandhangend | |
| wordt meegeleverd | bevestiging wordt meegeleverd | |
| onderbouw (XX) / blad (Y) | - | - |
| lak (XX) / lak (0) | 2.587,- | 2.802,- |
| lak (XX) / Hout (1/2) | 2.809,- | 3.024,- |
| Hout (XX) / Hout (1/2) | 3.622,- | 3.763,- |
| lak (XX) / Steen (3) | 4.251,- | 5.020,- |
| Hout (XX) / Steen (3) | 5.064,- | 5.759,- |

| | MIDDENKAST | MIDDENKAST | MIDDENKAST | MIDDENKAST |
|-------------------------------|--|---|--|---|
| |  | |  | |
| Artikelnummer | K43Z 00 XX | L43Z 00 XX | K44Z 00 XX | L44Z 00 XX |
| Afmetingen (b x h x d) | 414 x 1039 x 356 mm | | | |
| Scharnier | scharnier links | | scharnier rechts | |
| Verlichting | - | met ladeverlichting Verlichting: 1 x LED / 3,9 W | - | met ladeverlichting Verlichting: 1 x LED / 3,9 W |
| Uitrusting | 1 x lade met antislipbodem 1 x deur 1 x vast schap 1 x glazen planchet | | | |
| Norm aanwijzing | - | IP 44 | - | IP 44 |
| Montage | wandhangend | | | |
| wordt meegeleverd | bevestiging wordt meegeleverd | | | |
| onderbouw (XX) / blad | - | - | - | - |
| lak (XX) / lak | 2.100,- | 1.900,- | 2.100,- | 1.900,- |
| Hout (XX) / Hout | 2.940,- | 2.500,- | 2.940,- | 2.500,- |

XX = Front- en corpuskleur toevoegen
 GF = Glossy White Lacquer, GK = Anthracite Matt Lacquer, HG = Midnight Blue Matt Lacquer, HJ = Silk Grey Matt Lacquer, HK = Stone Grey Matt Lacquer, HL = Leaf Green Matt Lacquer, MT = White Matt Lacquer, PD = Black Matt Lacquer, HN = Honey Oak, HM = Warm Walnut

Z = frontstructuur
 0 = nee, 1 = ja

Y = Kleur wastafelblad toevoegen
 0 = Lakkleur, 1 = Honey Oak, 2 = Warm Walnut, 3 = Botticino

ANTAO

ANTAO

€ exclusief BTW

Productie op bestelling (Let op, de annulering of wijzigingsaanvraag kan niet in alle gevallen worden gehonoreerd!), Wastafels en kranen a.u.b. los bestellen Change everywhere

ANTAO

| | HOGE KAST | HOGE KAST | HIGHBOARD | HIGHBOARD |
|-------------------------------|--|-------------------|---|--|
| | | | | |
| Artikelnummer | K45Z 00 XX | K46Z 00 XX | K47Z 00 XX | L47Z 00 XX |
| Afmetingen (b x h x d) | 414 x 1719 x 287 mm | | 814 x 1039 x 356 mm | |
| Scharnier | scharnier links | scharnier rechts | - | |
| Verlichting | - | | - | met ladeverlichting Verlichting: 2 x LED / 22,2 W |
| Uitrusting | 1 x deur 3 x glazen planchetten 1 x vast schap | | 2 x lade met antislipbodem 2 x deuren 1 x glazen planchet 1 x vast schap | |
| Norm aanwijzing | - | | | IP 44 |
| Montage | wandhangend | | | |
| wordt meegeleverd | bevestiging wordt meegeleverd | | | |

| | SPIEGEL | SPIEGEL | SPIEGEL |
|-------------------------------|-------------------------------------|-------------------------------------|-------------------------------------|
| | | | |
| Artikelnummer | L480 12 00 | L480 90 00 | L480 65 00 |
| Afmetingen (b x h x d) | 1200 x 805 x 38 mm | 900 x 885 x 38 mm | 650 x 707 x 38 mm |
| Verlichting | Verlichting: lampje 1 x led / 24,0W | Verlichting: lampje 1 x led / 20,4W | Verlichting: lampje 1 x led / 15,2W |
| Norm aanwijzing | IP 44 | | |
| Montage | wandhangend | | |
| wordt meegeleverd | bevestiging wordt meegeleverd | | |
| | 1.310,- | 1.160,- | 1.060,- |

| | ACCESSOIREPAKKET 1 | ACCESSOIREPAKKET 2 | ACCESSOIREPAKKET 3 |
|----------------------|---|--|---|
| | | | |
| Artikelnummer | K490 00 00 | K491 00 00 | K492 00 00 |
| Omschrijving | Passend in alle lage uittrekladen | Passend in alle middel- en hoge uittrekladen | Passend bij accessoire pakket 1 en 2 |
| Uitrusting | 1 x inzetframe eiken (173x323x43) 1 x schaal eiken (160x103x50) 1 x kruisvormig tussenschot schaal 1 x afdekking voor schaal (160x103x7) | 1 x inzetframe lade eiken (hoog 173x323x80) 1 x box eiken (160x103x110) 1 x kruisvormig tussenschot hoog eiken (160x103x84) 1 x afdekking voor schaal (160x103x7) | 1 x nagellakhouder eiken (160x103x20) 1 x lippenstifthouder eiken (160x103x10) |
| | 190,- | 258,- | 100,- |

XX = Front- en corpuskleur toevoegen
GF = Glossy White Lacquer, GK = Anthracite Matt Lacquer, HG = Midnight Blue Matt Lacquer, HJ = Silk Grey Matt Lacquer, HK = Stone Grey Matt Lacquer, HL = Leaf Green Matt Lacquer, MT = White Matt Lacquer, PD = Black Matt Lacquer, HN = Honey Oak, HM = Warm Walnut

Z = frontstructuur
0 = nee, 1 = ja

Y = Kleur wastafelblad toevoegen
0 = Lakkleur, 1 = Honey Oak, 2 = Warm Walnut, 3 = Botticino

ARCHITECTURA

Sanitair en Meubels

- Profiesegment
- Bijpassend meubelprogramma Architectura
- Diverse wastafels zijn ook passend bij het meubelprogramma's Collaro, Legato
- geschikt voor alle spiegelprogramma's & spiegelkastprogramma's
- bijpassende kranen Architectura
- nieuwe hangende toiletten met spoeltechnologie TwistFlush[e³]

PRO.VILLEROY-BOCH.COM/TECHNICALDRAWINGS



ARCHITECTURA

Keramiëkleuren



01 = Wit Alpin



R1 = Wit Alpin CeramicPlus



T2 = Wit Alpin AntiBac CeramicPlus

Front- / Corpuskleuren



MS = White Matt



VS = White



VT = Grey



RH = Oak Kansas



VJ = Nordic Oak

ARCHITECTURA

€ exclusief BTW

Wettelijk beschermd model
Kranen a.u.b. apart bestellen

WASTAFEL

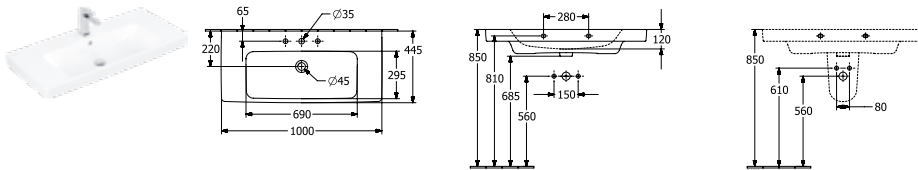

| Artikelnummer | Omschrijving | 01 | plus R1 | plus T2 | | st/ pal. | kg/ st. |
|---------------|---------------|-------|------------|------------|---|-------------|------------|
| 4A87 A5 XX | 1000 x 445 mm | NIEUW | 663,- | 770,- | - | - | 8 28,9 |
| 4A87 A2 XX | 1000 x 445 mm | NIEUW | 663,- | 770,- | - | - | 8 28,9 |
| 4A87 A6 XX | 1000 x 445 mm | NIEUW | 733,- | 840,- | - | - | 8 28,9 |
| 4A87 A3 XX | 1000 x 445 mm | NIEUW | 733,- | 840,- | - | - | 8 28,9 |

wandmontage, bak midden, Bijpassend meubelprogramma: Architectura

Voor meer informatie over bijpassende ventielen zie blz. 389-392

Let op: bij modellen zonder overloopfunctie adviseren wij een niet afsluitbare afvoerplug.

| | | | | | | | |
|------------|---|-------|-------|---|-------|----|-----|
| 5266 00 XX | SIFONKAP bevestiging wordt meegeleverd | 116,- | 223,- | - | - | 40 | 8,4 |
| 9221 49 00 | WASTAFELVOORWANDELEMENT 525 x 1120 x 75 mm Zie blz. 372-388 voor meer ViConnect-modellen | - | - | - | 257,- | 10 | 8,1 |

WASTAFEL

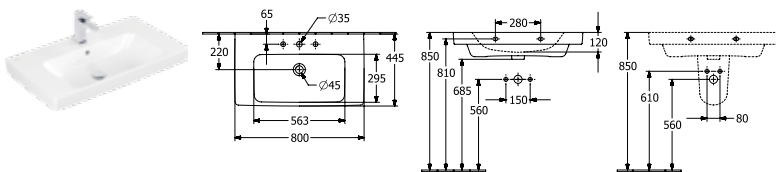

| Artikelnummer | Omschrijving | 01 | plus R1 | plus T2 | | st/ pal. | kg/ st. |
|---------------|--------------|-------|------------|------------|---|-------------|------------|
| 4A87 80 XX | 800 x 445 mm | NIEUW | 516,- | 623,- | - | - | 12 24,3 |
| 4A87 81 XX | 800 x 445 mm | NIEUW | 516,- | 623,- | - | - | 12 24,3 |
| 4A87 82 XX | 800 x 445 mm | NIEUW | 586,- | 693,- | - | - | 12 24,3 |
| 4A87 83 XX | 800 x 445 mm | NIEUW | 586,- | 693,- | - | - | 12 24,3 |

wandmontage, bak midden, Bijpassend meubelprogramma: Architectura

Voor meer informatie over bijpassende ventielen zie blz. 389-392

Let op: bij modellen zonder overloopfunctie adviseren wij een niet afsluitbare afvoerplug.

| | | | | | | | |
|------------|---|-------|-------|---|-------|----|-----|
| 5266 00 XX | SIFONKAP bevestiging wordt meegeleverd | 116,- | 223,- | - | - | 40 | 8,4 |
| 9221 49 00 | WASTAFELVOORWANDELEMENT 525 x 1120 x 75 mm Zie blz. 372-388 voor meer ViConnect-modellen | - | - | - | 257,- | 10 | 8,1 |

XX = Kleurcode toevoegen

01 = Wit Alpin, R1 = Wit Alpin CeramicPlus, T2 = Wit Alpin AntiBac CeramicPlus





ARCHITECTURA

€ exclusief BTW

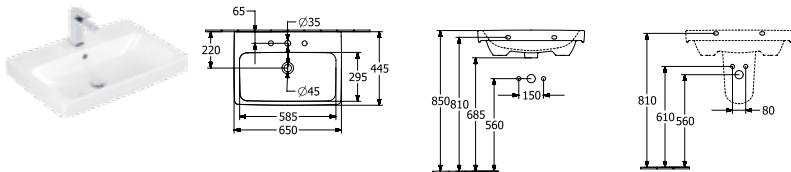
Wettelijk beschermd model
Kranen a.u.b. apart bestellen

WASTAFEL



| Artikelnummer | Omschrijving | | 01 | plus R1 | plus T2 | | st./ pal. | kg/ st. |
|---------------|--|----------------------|-------|------------|------------|---|--------------|------------|
| 4A87 65 XX | 650 x 445 mm  | AntiBac NIEUW | 200,- | 307,- | 387,- | - | 16 | 19,2 |
| 4A87 66 XX | 650 x 445 mm  | AntiBac NIEUW | 200,- | 307,- | 387,- | - | 16 | 19,2 |
| 4A87 67 XX | 650 x 445 mm  | AntiBac NIEUW | 270,- | 377,- | 457,- | - | 16 | 19,2 |
| 4A87 68 XX | 650 x 445 mm  | AntiBac NIEUW | 270,- | 377,- | 457,- | - | 16 | 19,2 |

wandmontage, bak midden, Bijpassend meubelprogramma: Architectura





Voor meer informatie over bijpassende ventielen zie blz. 389-392

Let op: bij modellen zonder overloopfunctie adviseren wij een niet afsluitbare afvoerplug.

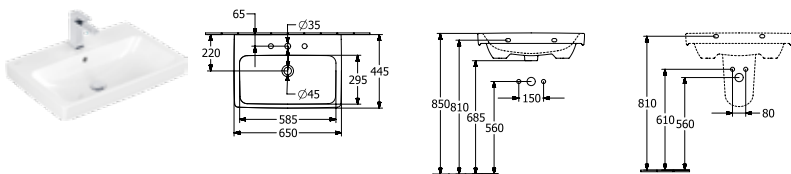
| | | | | | | | | |
|------------|---|--|-------|-------|---|-------|----|-----|
| 5266 00 XX | SIFONKAP bevestiging wordt meegeleverd | | 116,- | 223,- | - | - | 40 | 8,4 |
| 9221 49 00 | WASTAFELVOORWANDELEMENT 525 x 1120 x 75 mm Zie blz. 372-388 voor meer ViConnect-modellen | | - | - | - | 257,- | 10 | 8,1 |

WASTAFEL



| Artikelnummer | Omschrijving | | 01 | plus R1 | plus T2 | | st./ pal. | kg/ st. |
|---------------|---|----------------------|-------|------------|------------|---|--------------|------------|
| 4A87 KG XX | 650 x 445 mm  | AntiBac NIEUW | 249,- | 356,- | 436,- | - | 16 | 19,2 |
| 4A87 KL XX | 650 x 445 mm  | AntiBac NIEUW | 249,- | 356,- | 436,- | - | 16 | 19,2 |
| 4A87 KJ XX | 650 x 445 mm  | AntiBac NIEUW | 319,- | 426,- | 506,- | - | 16 | 19,2 |
| 4A87 KF XX | 650 x 445 mm  | AntiBac NIEUW | 319,- | 426,- | 506,- | - | 16 | 19,2 |

wandmontage, onderkant geslepen, bak midden, Bijpassend meubelprogramma: Architectura

Voor meer informatie over bijpassende ventielen zie blz. 389-392

Let op: bij modellen zonder overloopfunctie adviseren wij een niet afsluitbare afvoerplug.

| | | | | | | | | |
|------------|---|--|-------|-------|---|-------|----|-----|
| 5266 00 XX | SIFONKAP bevestiging wordt meegeleverd | | 116,- | 223,- | - | - | 40 | 8,4 |
| 9221 49 00 | WASTAFELVOORWANDELEMENT 525 x 1120 x 75 mm Zie blz. 372-388 voor meer ViConnect-modellen | | - | - | - | 257,- | 10 | 8,1 |

XX = Kleurcode toevoegen

01 = Wit Alpin, R1 = Wit Alpin CeramicPlus, T2 = Wit Alpin AntiBac CeramicPlus

ARCHITECTURA

€ exclusief BTW

Wettelijk beschermd model
Kranen a.u.b. apart bestellen

WASTAFEL

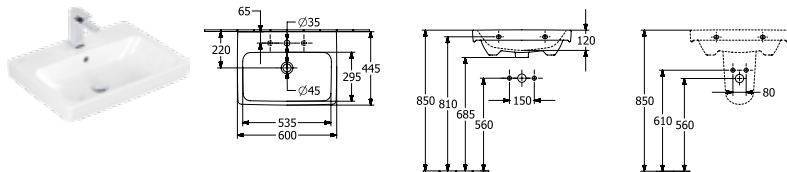

| Artikelnummer | Omschrijving | | 01 | plus R1 | plus T2 | | st./ pal. | kg/ st. |
|---------------|--------------|---------------|-------|------------|------------|---|--------------|------------|
| 4A87 60 XX | 600 x 445 mm | AntiBac NIEUW | 165,- | 272,- | 352,- | - | 16 | 17,8 |
| 4A87 61 XX | 600 x 445 mm | AntiBac NIEUW | 165,- | 272,- | 352,- | - | 16 | 17,8 |
| 4A87 62 XX | 600 x 445 mm | AntiBac NIEUW | 235,- | 342,- | 422,- | - | 16 | 17,8 |
| 4A87 63 XX | 600 x 445 mm | AntiBac NIEUW | 235,- | 342,- | 422,- | - | 16 | 17,8 |

wandmontage, bak midden, Bijpassend meubelprogramma: Architectura

Voor meer informatie over bijpassende ventielen zie blz. 389-392

Let op: bij modellen zonder overloopfunctie adviseren wij een niet afsluitbare afvoerplug.

| | | | | | | | | |
|------------|---|--|-------|-------|---|-------|----|-----|
| 5266 00 XX | SIFONKAP bevestiging wordt meegeleverd | | 116,- | 223,- | - | - | 40 | 8,4 |
| 9221 49 00 | WASTAFELVOORWANDELEMENT 525 x 1120 x 75 mm Zie blz. 372-388 voor meer ViConnect-modellen | | - | - | - | 257,- | 10 | 8,1 |

WASTAFEL

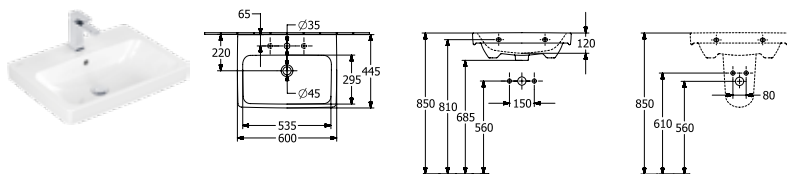

| Artikelnummer | Omschrijving | | 01 | plus R1 | plus T2 | | st./ pal. | kg/ st. |
|---------------|--------------|---------------|-------|------------|------------|---|--------------|------------|
| 4A87 6G XX | 600 x 445 mm | AntiBac NIEUW | 214,- | 321,- | 401,- | - | 16 | 17,8 |
| 4A87 6L XX | 600 x 445 mm | AntiBac NIEUW | 214,- | 321,- | 401,- | - | 16 | 17,8 |
| 4A87 6J XX | 600 x 445 mm | AntiBac NIEUW | 284,- | 391,- | 471,- | - | 16 | 17,8 |
| 4A87 6F XX | 600 x 445 mm | AntiBac NIEUW | 284,- | 391,- | 471,- | - | 16 | 17,8 |

wandmontage, onderkant geslepen, bak midden, Bijpassend meubelprogramma: Architectura

Voor meer informatie over bijpassende ventielen zie blz. 389-392

Let op: bij modellen zonder overloopfunctie adviseren wij een niet afsluitbare afvoerplug.

| | | | | | | | | |
|------------|---|--|-------|-------|---|-------|----|-----|
| 5266 00 XX | SIFONKAP bevestiging wordt meegeleverd | | 116,- | 223,- | - | - | 40 | 8,4 |
| 9221 49 00 | WASTAFELVOORWANDELEMENT 525 x 1120 x 75 mm Zie blz. 372-388 voor meer ViConnect-modellen | | - | - | - | 257,- | 10 | 8,1 |

XX = Kleurcode toevoegen

01 = Wit Alpin, R1 = Wit Alpin CeramicPlus, T2 = Wit Alpin AntiBac CeramicPlus



ARCHITECTURA

€ exclusief BTW

Wettelijk beschermd model
Kranen a.u.b. apart bestellen

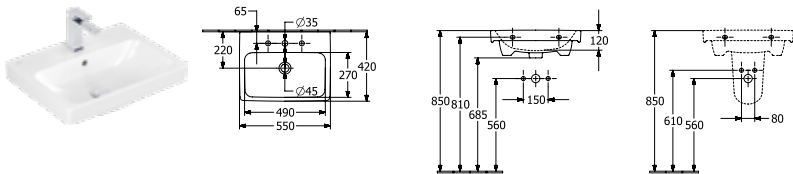
WASTAFEL



| Artikelnummer | Omschrijving | | 01 | plus R1 | plus T2 | | st./ pal. | kg/ st. |
|---------------|--|----------------------|-------|------------|------------|---|--------------|------------|
| 4A87 55 XX | 550 x 420 mm  | AntiBac NIEUW | 160,- | 267,- | 347,- | - | 18 | 16,1 |
| 4A87 56 XX | 550 x 420 mm  | AntiBac NIEUW | 160,- | 267,- | 347,- | - | 18 | 16,1 |
| 4A87 57 XX | 550 x 420 mm | AntiBac NIEUW | 230,- | 337,- | 417,- | - | 18 | 16,1 |
| 4A87 58 XX | 550 x 420 mm | AntiBac NIEUW | 230,- | 337,- | 417,- | - | 18 | 16,1 |



wandmontage, bak midden, Bijpassend meubelprogramma: Architectura
Voor meer informatie over bijpassende ventielen zie blz. 389-392

Let op: bij modellen zonder overloopfunctie adviseren wij een niet afsluitbare afvoerplug.

| | | | | | | | | |
|------------|---|--|-------|-------|---|-------|----|-----|
| 5266 00 XX | SIFONKAP bevestiging wordt meegeleverd | | 116,- | 223,- | - | - | 40 | 8,4 |
| 9221 49 00 | WASTAFELVOORWANDELEMENT 525 x 1120 x 75 mm Zie blz. 372-388 voor meer ViConnect-modellen | | - | - | - | 257,- | 10 | 8,1 |

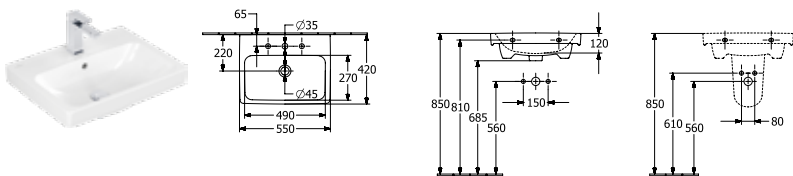
WASTAFEL



| Artikelnummer | Omschrijving | | 01 | plus R1 | plus T2 | | st./ pal. | kg/ st. |
|---------------|---|----------------------|-------|------------|------------|---|--------------|------------|
| 4A87 MG XX | 550 x 420 mm  | AntiBac NIEUW | 209,- | 316,- | 396,- | - | 18 | 16,1 |
| 4A87 ML XX | 550 x 420 mm  | AntiBac NIEUW | 209,- | 316,- | 396,- | - | 18 | 16,1 |
| 4A87 MJ XX | 550 x 420 mm | AntiBac NIEUW | 279,- | 386,- | 466,- | - | 18 | 16,1 |
| 4A87 MF XX | 550 x 420 mm | AntiBac NIEUW | 279,- | 386,- | 466,- | - | 18 | 16,1 |

wandmontage, onderkant geslepen, bak midden, Bijpassend meubelprogramma: Architectura
Voor meer informatie over bijpassende ventielen zie blz. 389-392

Let op: bij modellen zonder overloopfunctie adviseren wij een niet afsluitbare afvoerplug.

| | | | | | | | | |
|------------|---|--|-------|-------|---|-------|----|-----|
| 5266 00 XX | SIFONKAP bevestiging wordt meegeleverd | | 116,- | 223,- | - | - | 40 | 8,4 |
| 9221 49 00 | WASTAFELVOORWANDELEMENT 525 x 1120 x 75 mm Zie blz. 372-388 voor meer ViConnect-modellen | | - | - | - | 257,- | 10 | 8,1 |

XX = Kleurcode toevoegen

01 = Wit Alpin, R1 = Wit Alpin CeramicPlus, T2 = Wit Alpin AntiBac CeramicPlus

ARCHITECTURA

€ exclusief BTW

Wettelijk beschermd model
Kranen a.u.b. apart bestellen

Fontein

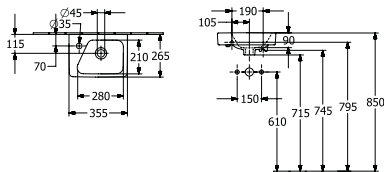

| Artikelnummer | Omschrijving | | 01 | plus R1 | plus T2 | | st./ pal. | kg/ st. |
|---------------|------------------|-------|------|------------|------------|---|--------------|------------|
| 4385 36 XX | 360 x 265 mm ○ ○ | NIEUW | 98,- | 205,- | - | - | 48 | 6,6 |
| 4385 37 XX | 360 x 265 mm ○ ⊗ | NIEUW | 98,- | 205,- | - | - | 48 | 6,6 |

wandmontage, wasbak rechts, geen 3-gats armatuur mogelijk, Bijpassend meubelprogramma: Architectura
Voor meer informatie over bijpassende ventielen zie blz. 389-392
Let op: bij modellen zonder overloopfunctie adviseren wij een niet afsluitbare afvoerplug.

Fontein

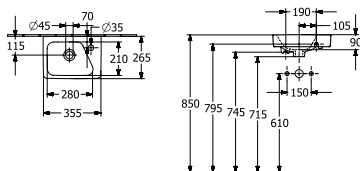

| Artikelnummer | Omschrijving | | 01 | plus R1 | plus T2 | | st./ pal. | kg/ st. |
|---------------|------------------|-------|------|------------|------------|---|--------------|------------|
| 4386 36 XX | 360 x 265 mm ○ ○ | NIEUW | 98,- | 205,- | - | - | 48 | 6,6 |
| 4386 37 XX | 360 x 265 mm ○ ⊗ | NIEUW | 98,- | 205,- | - | - | 48 | 6,6 |

wandmontage, wasbak links, geen 3-gats armatuur mogelijk, Bijpassend meubelprogramma: Architectura
Voor meer informatie over bijpassende ventielen zie blz. 389-392
Let op: bij modellen zonder overloopfunctie adviseren wij een niet afsluitbare afvoerplug.

Fontein

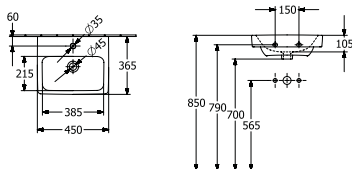

| Artikelnummer | Omschrijving | | 01 | plus R1 | plus T2 | | st./ pal. | kg/ st. |
|---------------|------------------|-------|-------|------------|------------|---|--------------|------------|
| 4387 45 XX | 450 x 365 mm ○ ○ | NIEUW | 140,- | 247,- | - | - | 24 | 12,3 |
| 4387 46 XX | 450 x 365 mm ○ ⊗ | NIEUW | 140,- | 247,- | - | - | 24 | 12,3 |

wandmontage, bak midden, geen 3-gats armatuur mogelijk, Bijpassend meubelprogramma: Architectura
Voor meer informatie over bijpassende ventielen zie blz. 389-392
Let op: bij modellen zonder overloopfunctie adviseren wij een niet afsluitbare afvoerplug.

XX = Kleurcode toevoegen

01 = Wit Alpin, R1 = Wit Alpin CeramicPlus, T2 = Wit Alpin AntiBac CeramicPlus

ARCHITECTURA

€ exclusief BTW

Wettelijk beschermd model
Kranen a.u.b. apart bestellen

Fontein

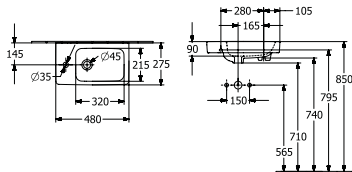

| Artikelnummer | Omschrijving | 01 | plus R1 | plus T2 | st/ pal. | kg/ st. |
|---------------|--------------|--------------|------------|------------|-------------|------------|
| 4385 48 XX | 480 x 275 mm | NIEUW | 140,- | 247,- | - | 48 8,6 |
| 4385 49 XX | 480 x 275 mm | NIEUW | 140,- | 247,- | - | 48 8,6 |

wandmontage, wasbak rechts, geen 3-gats armatuur mogelijk, Bijpassend meubelprogramma: Architectura
Voor meer informatie over bijpassende ventielen zie blz. 389-392
Let op: bij modellen zonder overloopfunctie adviseren wij een niet afsluitbare afvoerplug.

Fontein

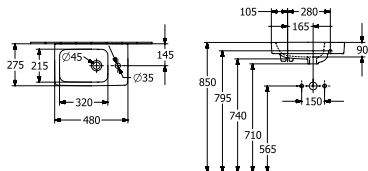

| Artikelnummer | Omschrijving | 01 | plus R1 | plus T2 | st/ pal. | kg/ st. |
|---------------|--------------|--------------|------------|------------|-------------|------------|
| 4386 48 XX | 480 x 275 mm | NIEUW | 140,- | 247,- | - | 48 8,6 |
| 4386 49 XX | 480 x 275 mm | NIEUW | 140,- | 247,- | - | 48 8,6 |

wandmontage, wasbak links, geen 3-gats armatuur mogelijk, Bijpassend meubelprogramma: Architectura
Voor meer informatie over bijpassende ventielen zie blz. 389-392
Let op: bij modellen zonder overloopfunctie adviseren wij een niet afsluitbare afvoerplug.

Wastafel

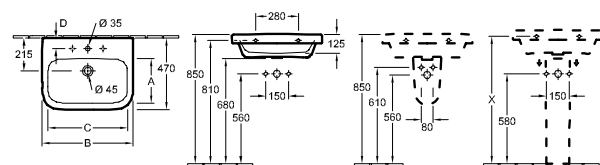

| Art.-Nr. | A | B | C | D | K | L |
|----------|-----|-----|-----|----|-----|-----|
| 418865XX | 295 | 650 | 575 | 65 | 295 | 575 |
| 418866XX | 295 | 650 | 575 | 65 | 295 | 575 |
| 418860XX | 295 | 600 | 535 | 70 | 295 | 535 |
| 418861XX | 295 | 600 | 535 | 70 | 295 | 535 |
| 418855XX | 300 | 550 | 480 | 70 | 300 | 480 |
| 418856XX | 300 | 550 | 480 | 70 | 300 | 480 |

| Artikelnummer | Omschrijving | 01 | plus R1 | plus T2 | st/ pal. | kg/ st. |
|---------------|--------------|-------|------------|------------|-------------|------------|
| 4188 65 XX | 650 x 470 mm | 302,- | 409,- | - | 14 | 20,3 |
| 4188 66 XX | 650 x 470 mm | 302,- | 409,- | - | 14 | 20,3 |
| 4188 60 XX | 600 x 470 mm | 165,- | 273,- | - | 16 | 19,5 |
| 4188 61 XX | 600 x 470 mm | 165,- | 273,- | - | 16 | 19,5 |
| 4188 55 XX | 550 x 470 mm | 172,- | 279,- | - | 16 | 18,7 |
| 4188 56 XX | 550 x 470 mm | 172,- | 279,- | - | 16 | 18,7 |

wandmontage
Voor meer informatie over bijpassende ventielen zie blz. 389-392
Let op: bij modellen zonder overloopfunctie adviseren wij een niet afsluitbare afvoerplug.

| | | | | | | |
|------------|--|-------------------|-------|---|-------|--------|
| 5265 00 XX | ZUIL | 120,- | 228,- | - | 56 | 7,9 |
| 7264 60 XX | SIFONKAP niet combineerbaar met 3-gats kraan, incl. bevestigingsset "SmartFix" | SmartFix 274,- | - | - | 45 | 7,1 |
| 9221 49 00 | WASTAFELVOORWANDELEMENT 525 x 1120 x 75 mm Zie blz. 372-388 voor meer ViConnect-modellen | - | - | - | 257,- | 10 8,1 |

XX = Kleurcode toevoegen
01 = Wit Alpin, R1 = Wit Alpin CeramicPlus, T2 = Wit Alpin AntiBac CeramicPlus

ARCHITECTURA



€ exclusief BTW

Wettelijk beschermd model
Kranen a.u.b. apart bestellen

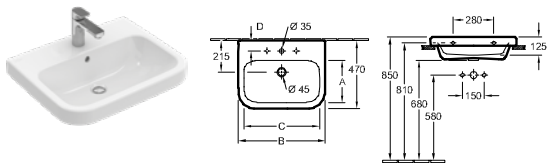
WASTAFEL



| Art.-Nr. | A | B | C | D | K | L |
|----------|-----|-----|-----|----|-----|-----|
| 4188KGXX | 295 | 650 | 575 | 65 | 295 | 575 |
| 41886GXX | 295 | 600 | 535 | 70 | 295 | 535 |
| 41885GXX | 300 | 550 | 480 | 70 | 300 | 480 |



| Artikelnummer | Omschrijving | 01 | plus R1 | plus T2 | | st/ pal. | kg/ st. |
|---------------|--|-------|------------|------------|---|-------------|------------|
| 4188 KG XX | 650 x 470 mm  | 351,- | 458,- | - | - | 10 | 20,3 |
| 4188 6G XX | 600 x 470 mm  | 214,- | 322,- | - | - | 10 | 19,5 |
| 4188 5G XX | 550 x 470 mm  | 221,- | 328,- | - | - | 14 | 18,7 |

wandmontage, onderkant geslepen, incl. snijsjabloon
Voor meer informatie over bijpassende ventielen zie blz. 389-392

| | | | | | | | |
|------------|---|---|---|---|-------|----|-----|
| 9221 49 00 | WASTAFELVOORWANDELEMENT 525 x 1120 x 75 mm Zie blz. 372-388 voor meer ViConnect-modellen | - | - | - | 257,- | 10 | 8,1 |
|------------|---|---|---|---|-------|----|-----|

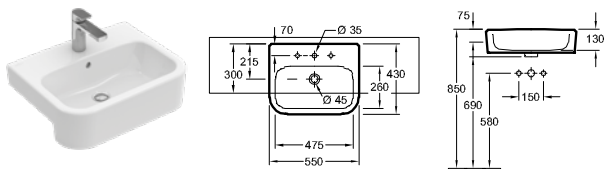
VOORBOUWWASTAFEL





| Artikelnummer | Omschrijving | 01 | plus R1 | plus T2 | | st/ pal. | kg/ st. |
|---------------|--|-------|------------|------------|---|-------------|------------|
| 4190 55 XX | 550 x 430 mm  | 393,- | 500,- | - | - | 10 | 16,5 |
| 4190 56 XX | 550 x 430 mm  | 393,- | 500,- | - | - | 10 | 16,5 |

voorbouw
Voor meer informatie over bijpassende ventielen zie blz. 389-392
Let op: bij modellen zonder overloopfunctie adviseren wij een niet afsluitbare afvoerplug.

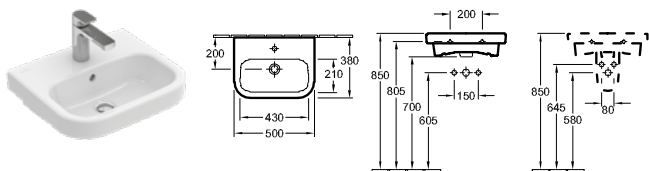
Fontein



| Artikelnummer | Omschrijving | 01 | plus R1 | plus T2 | | st/ pal. | kg/ st. |
|---------------|--|-------|------------|------------|---|-------------|------------|
| 4373 50 XX | 500 x 380 mm  | 211,- | 319,- | - | - | 24 | 12,9 |
| 4373 51 XX | 500 x 380 mm  | 211,- | 319,- | - | - | 24 | 12,9 |

wandmontage
Voor meer informatie over bijpassende ventielen zie blz. 389-392
Let op: bij modellen zonder overloopfunctie adviseren wij een niet afsluitbare afvoerplug.

| | | | | | | | |
|------------|---|----------|-------|---|-------|----|-----|
| 7264 60 XX | SIFONKAP niet combineerbaar met 3-gats kraan, incl. bevestigingsset "SmartFix" | SmartFix | 274,- | - | - | 45 | 7,1 |
| 9221 49 00 | WASTAFELVOORWANDELEMENT 525 x 1120 x 75 mm Zie blz. 372-388 voor meer ViConnect-modellen | - | - | - | 257,- | 10 | 8,1 |

XX = Kleurcode toevoegen
01 = Wit Alpin, R1 = Wit Alpin CeramicPlus, T2 = Wit Alpin AntiBac CeramicPlus



ARCHITECTURA

€ exclusief BTW

Wettelijk beschermd model
Kranen a.u.b. apart bestellen

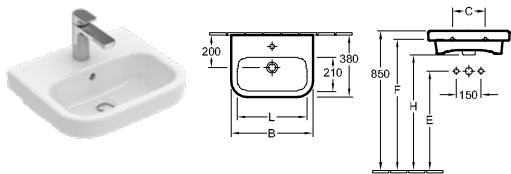
Fontein



| Artikelnummer | Omschrijving | 01 | plus R1 | plus T2 | | st./ pal. | kg/ st. |
|---------------|--|-------|------------|------------|---|--------------|------------|
| 4373 45 XX | 450 x 380 mm  | 197,- | 304,- | - | - | 24 | 12 |
| 4373 46 XX | 450 x 380 mm  | 197,- | 304,- | - | - | 24 | 12 |

wandmontage



Voor meer informatie over bijpassende ventielen zie blz. 389-392

Let op: bij modellen zonder overloopfunctie adviseren wij een niet afsluitbare afvoerplug.

| | | | | | | | |
|------------|---|---|---|---|-------|----|-----|
| 9221 49 00 | WASTAFELVOORWANDELEMENT 525 x 1120 x 75 mm Zie blz. 372-388 voor meer ViConnect-modellen | - | - | - | 257,- | 10 | 8,1 |
|------------|---|---|---|---|-------|----|-----|

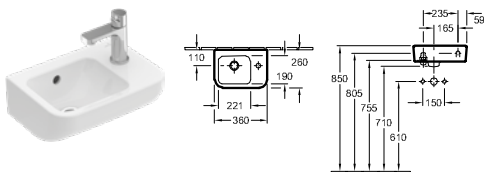
Fontein



| Artikelnummer | Omschrijving | 01 | plus R1 | plus T2 | | st./ pal. | kg/ st. |
|---------------|---|------|------------|------------|---|--------------|------------|
| 4373 36 XX | 360 x 260 mm geschikt voor 1-gat armatuur, kraangat rechts doorgestoken  | 88,- | 195,- | - | - | 48 | 7 |
| 4373 37 XX | 360 x 260 mm geschikt voor 1-gat armatuur, kraangat rechts doorgestoken  | 88,- | 195,- | - | - | 48 | 7 |



wandmontage, bevestiging wordt meegeleverd

Voor meer informatie over bijpassende ventielen zie blz. 389-392

Let op: bij modellen zonder overloopfunctie adviseren wij een niet afsluitbare afvoerplug.

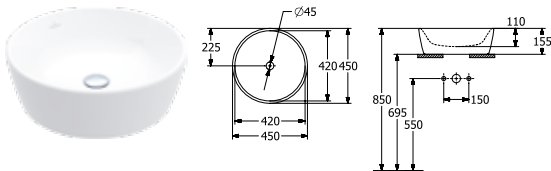
Opzetwastafel



| Artikelnummer | Omschrijving | 01 | plus R1 | plus T2 | | st./ pal. | kg/ st. |
|---------------|---|-------|------------|------------|---|--------------|------------|
| 5A25 45 XX | 450 mm diameter voor wanduitloop armatuur resp. armatuur met verhoogde voet, zonder kraangatbank  | 296,- | 404,- | - | - | 14 | 12,3 |
| 5A25 46 XX | 450 mm diameter voor wanduitloop armatuur resp. armatuur met verhoogde voet, zonder kraangatbank  | 296,- | 404,- | - | - | 14 | 12,3 |

opzet, incl. bevestigingsset met sjabloon voor uitsparingen, Bijpassend meubelprogramma: Legato, Collaro

Voor meer informatie over bijpassende ventielen zie blz. 389-392

Let op: bij modellen zonder overloopfunctie adviseren wij een niet afsluitbare afvoerplug.

XX = Kleurcode toevoegen

01 = Wit Alpin, R1 = Wit Alpin CeramicPlus, T2 = Wit Alpin AntiBac CeramicPlus



ARCHITECTURA

€ exclusief BTW

Wettelijk beschermd model
Kranen a.u.b. apart bestellen

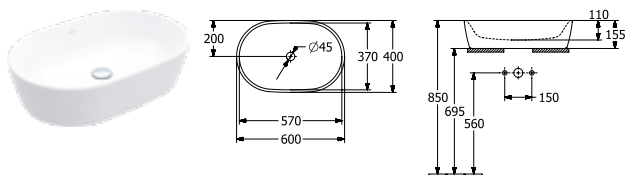
OPZETWASTAFEL





| Artikelnummer | Omschrijving | 01 | plus R1 | plus T2 | | st./ pal. | kg/ st. |
|---------------|--|-------|------------|------------|---|--------------|------------|
| 5A26 60 XX | 600 x 400 mm voor wanduitloop armatuur resp. armatuur met verhoogde voet, zonder kraangatbank  | 342,- | 450,- | - | - | 10 | 14 |
| 5A26 61 XX | 600 x 400 mm voor wanduitloop armatuur resp. armatuur met verhoogde voet, zonder kraangatbank  | 342,- | 450,- | - | - | 10 | 14 |

opzet, incl. bevestigingsset met sjabloon voor uitsparingen, Bijpassend meubelprogramma: Legato, Collaro
Voor meer informatie over bijpassende ventielen zie blz. 389-392

Let op: bij modellen zonder overloopfunctie adviseren wij een niet afsluitbare afvoerplug.

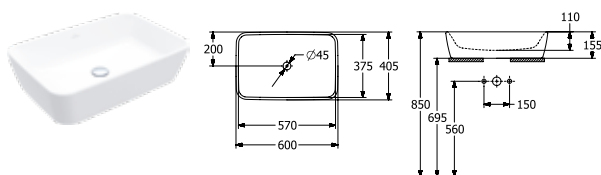
OPZETWASTAFEL





| Artikelnummer | Omschrijving | 01 | plus R1 | plus T2 | | st./ pal. | kg/ st. |
|---------------|--|-------|------------|------------|---|--------------|------------|
| 5A27 60 XX | 600 x 405 mm voor wanduitloop armatuur resp. armatuur met verhoogde voet, zonder kraangatbank  | 342,- | 450,- | - | - | 10 | 16,5 |
| 5A27 61 XX | 600 x 405 mm voor wanduitloop armatuur resp. armatuur met verhoogde voet, zonder kraangatbank  | 342,- | 450,- | - | - | 10 | 16,5 |

opzet, incl. bevestigingsset met sjabloon voor uitsparingen, Bijpassend meubelprogramma: Legato, Collaro
Voor meer informatie over bijpassende ventielen zie blz. 389-392

Let op: bij modellen zonder overloopfunctie adviseren wij een niet afsluitbare afvoerplug.

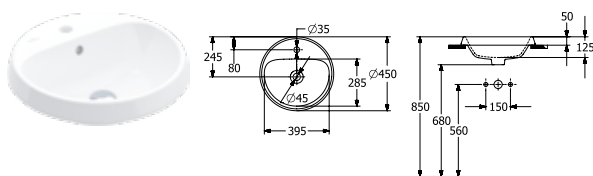
INBOUWWASTAFEL



| Artikelnummer | Omschrijving | 01 | plus R1 | plus T2 | | st./ pal. | kg/ st. |
|---------------|---|-------|------------|------------|---|--------------|------------|
| 5A65 45 XX | 450 mm diameter geschikt voor 1-gat armatuur, kraangat doorgestoken  | 272,- | 380,- | - | - | 14 | 8,1 |
| 5A65 46 XX | 450 mm diameter geschikt voor 1-gat armatuur, kraangat doorgestoken  | 272,- | 380,- | - | - | 14 | 8,1 |

inbouw, Onderkant niet geglaazuurd, incl. snijsjabloon

Voor meer informatie over bijpassende ventielen zie blz. 389-392

Let op: bij modellen zonder overloopfunctie adviseren wij een niet afsluitbare afvoerplug.

XX = Kleurcode toevoegen

01 = Wit Alpin, R1 = Wit Alpin CeramicPlus, T2 = Wit Alpin AntiBac CeramicPlus



ARCHITECTURA

€ exclusief BTW

Wettelijk beschermd model
Kranen a.u.b. apart bestellen

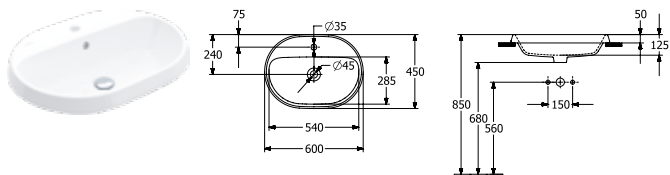
INBOUWWASTAFEL





| Artikelnummer | Omschrijving | 01 | plus R1 | plus T2 | | st./ pal. | kg/ st. |
|---------------|---|-------|------------|------------|---|--------------|------------|
| 5A66 60 XX | 600 x 450 mm geschikt voor 3-gats armatuur, middelste kraangat doorgestoken  | 336,- | 443,- | - | - | 10 | 11 |
| 5A66 61 XX | 600 x 450 mm geschikt voor 3-gats armatuur, middelste kraangat doorgestoken  | 336,- | 443,- | - | - | 10 | 11 |

inbouw, Onderkant niet geglaazuurd, incl. snijsjabloon
Voor meer informatie over bijpassende ventielen zie blz. 389-392
Let op: bij modellen zonder overloopfunctie adviseren wij een niet afsluitbare afvoerplug.

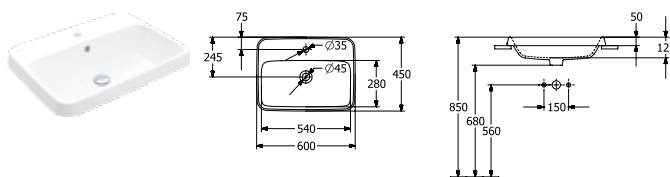
INBOUWWASTAFEL





| Artikelnummer | Omschrijving | 01 | plus R1 | plus T2 | | st./ pal. | kg/ st. |
|---------------|---|-------|------------|------------|---|--------------|------------|
| 5A67 60 XX | 600 x 450 mm geschikt voor 3-gats armatuur, middelste kraangat doorgestoken  | 336,- | 443,- | - | - | 10 | 12 |
| 5A67 61 XX | 600 x 450 mm geschikt voor 3-gats armatuur, middelste kraangat doorgestoken  | 336,- | 443,- | - | - | 10 | 12 |

inbouw, Onderkant niet geglaazuurd, incl. snijsjabloon
Voor meer informatie over bijpassende ventielen zie blz. 389-392
Let op: bij modellen zonder overloopfunctie adviseren wij een niet afsluitbare afvoerplug.

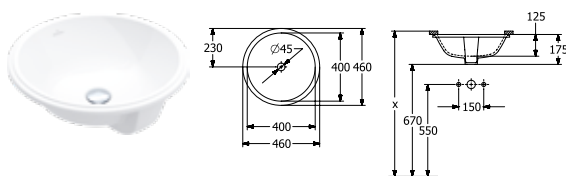
ONDERBOUWWASTAFEL



| Artikelnummer | Omschrijving | 01 | plus R1 | plus T2 | | st./ pal. | kg/ st. |
|---------------|---|-------|------------|------------|---|--------------|------------|
| 5A75 45 XX | 400 mm diameter zonder kraangatbank  | 263,- | 370,- | - | - | 10 | 8 |
| 5A75 46 XX | 400 mm diameter zonder kraangatbank  | 263,- | 370,- | - | - | 10 | 8 |

onderbouw, buitenkant niet geglaazuurd, incl. bevestigingsset met sjabloon voor uitsparingen
Voor meer informatie over bijpassende ventielen zie blz. 389-392
Let op: bij modellen zonder overloopfunctie adviseren wij een niet afsluitbare afvoerplug.

XX = Kleurcode toevoegen
01 = Wit Alpin, R1 = Wit Alpin CeramicPlus, T2 = Wit Alpin AntiBac CeramicPlus



ARCHITECTURA

€ exclusief BTW

Wettelijk beschermd model
Kranen a.u.b. apart bestellen

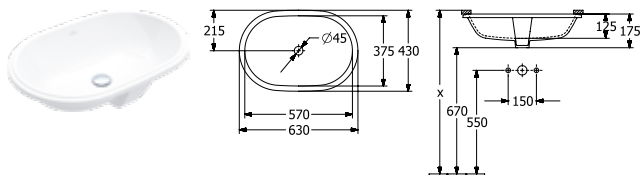
ONDERBOUWASTAFEL





| Artikelnummer | Omschrijving | 01 | plus R1 | plus T2 | | st/ pal. | kg/ st. |
|---------------|--|-------|------------|------------|---|-------------|------------|
| 5A76 60 XX | 570 x 375 mm zonder kraangatbank  | 336,- | 443,- | - | - | 10 | 9 |
| 5A76 61 XX | 570 x 375 mm zonder kraangatbank  | 336,- | 443,- | - | - | 10 | 9 |

onderbouw, buitenkant niet geglaazuurd, incl. bevestigingsset met sjabloon voor uitsparingen
Voor meer informatie over passende ventielen zie blz. 389-392

Let op: bij modellen zonder overloopfunctie adviseren wij een niet afsluitbare afvoerplug.

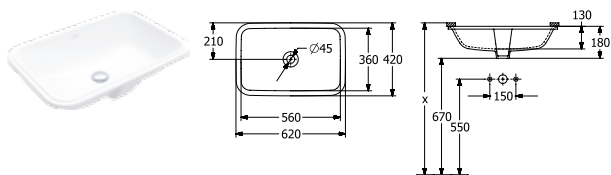
ONDERBOUWASTAFEL





| Artikelnummer | Omschrijving | 01 | plus R1 | plus T2 | | st/ pal. | kg/ st. |
|---------------|--|-------|------------|------------|---|-------------|------------|
| 5A77 60 XX | 570 x 370 mm zonder kraangatbank  | 336,- | 443,- | - | - | 10 | 10 |
| 5A77 61 XX | 570 x 370 mm zonder kraangatbank  | 336,- | 443,- | - | - | 10 | 10 |

onderbouw, buitenkant niet geglaazuurd, incl. bevestigingsset met sjabloon voor uitsparingen
Voor meer informatie over passende ventielen zie blz. 389-392

Let op: bij modellen zonder overloopfunctie adviseren wij een niet afsluitbare afvoerplug.

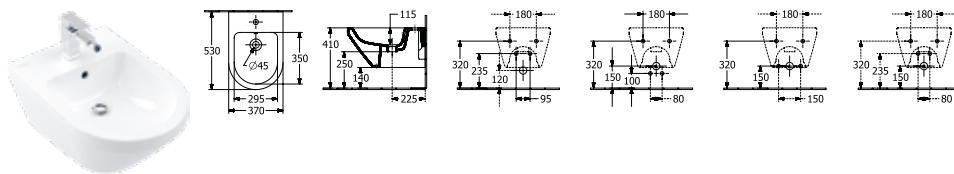
BIDET



| Artikelnummer | Omschrijving | 01 | plus R1 | plus T2 | | st/ pal. | kg/ st. |
|---------------|---|-------|------------|------------|---|-------------|------------|
| 7487 00 XX | 370 x 270 x 530 mm  NIEUW | 481,- | 588,- | - | - | 16 | 19,3 |

wandhangend, bevestiging voor verdeckte bevestiging wordt meegeleverd
Voor meer informatie over passende ventielen zie blz. 389-392

| | | | | | | | |
|------------|--|---|---|---|-------|----|------|
| 9953 00 00 | BEVESTIGINGSFRAME (op verzoek leverbaar) | - | - | - | 272,- | | 2,9 |
| 9221 48 00 | BIDETVOORWANDELEMENT 525 x 1120 x 100 mm Zie blz. 372-388 voor meer ViConnect-modellen | - | - | - | 394,- | 10 | 10,5 |

XX = Kleurcode toevoegen

01 = Wit Alpin, R1 = Wit Alpin CeramicPlus, T2 = Wit Alpin AntiBac CeramicPlus

ARCHITECTURA

€ exclusief BTW

Wettelijk beschermd model
Kranen a.u.b. apart bestellen

BIDET
voorheen Omnia Architectura

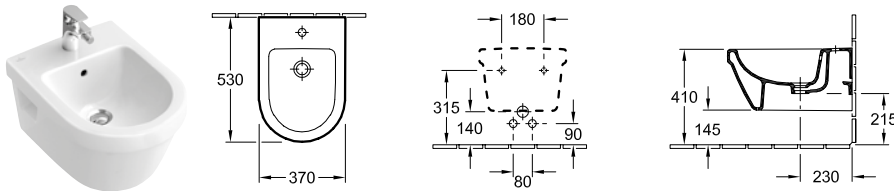

| Artikelnummer | Omschrijving | 01 | plus R1 | plus T2 | | st/ pal. | kg/ st. |
|---------------|--|-------|------------|------------|-------|-------------|------------|
| 5484 00 XX | 370 x 530 mm | 481,- | 589,- | - | - | 16 | 20,2 |
| wandhangend | | | | | | | |
| 9953 00 00 | BEVESTIGINGSFRAME (op verzoek leverbaar) | - | - | - | 272,- | | 2,9 |
| 9961 00 00 | BEVESTIGINGSSET (op verzoek leverbaar) | - | - | - | 63,- | 8888 | 0,3 |
| 9221 48 00 | BIDETVOORWANDELEMENT 525 x 1120 x 100 mm Zie blz. 372-388 voor meer ViConnect-modellen | - | - | - | 394,- | 10 | 10,5 |

DIEPSPOELCLOSET ZONDER SPOELRAND
TwistFlush[e³]

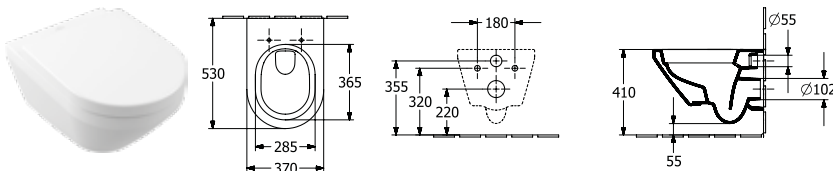

| Artikelnummer | Omschrijving | 01 | plus R1 | plus T2 | | st/ pal. | kg/ st. |
|---------------|--|-------|------------|------------|---|-------------|------------|
| 4694 C0 XX | 370 x 530 mm NIEUW | 341,- | 449,- | 528,- | - | 14 | 21 |

wandhangend, afvoer horizontaal, incl. bevestigingsset "ViFix", diepte: 530 mm, hoogte: 410 mm, met het waterbesparingssysteem AQUAREDUCT®: spoelwaterhoeveelheid 3 / 4,5 liter, niet geschikt voor aansluiting op drukspoelinrichting

| | | | | | | | |
|------------|--|-------|---|---|-------|------|------|
| 98M9 C1 01 | CLOSETZITTING met QuickRelease en SoftClosing scharnieren, roestvrij staal scharnieren | 205,- | - | - | - | 72 | 2,6 |
| 98M9 D1 01 | CLOSETZITTING roestvrij staal scharnieren | 150,- | - | - | - | 90 | 2,6 |
| 8M70 S1 01 | CLOSETZITTING met QuickRelease en SoftClosing scharnieren, roestvrij staal scharnieren NIEUW | 205,- | - | - | - | 90 | 3 |
| 8M70 61 01 | CLOSETZITTING roestvrij staal scharnieren NIEUW | 150,- | - | - | - | 90 | 3 |
| 9M70 S1 01 | CLOSETZITTING SLIMSEAT met QuickRelease en SoftClosing scharnieren, roestvrij staal scharnieren | 245,- | - | - | - | 90 | 3 |
| 9M70 61 01 | CLOSETZITTING SLIMSEAT roestvrij staal scharnieren | 189,- | - | - | - | 90 | 3 |
| 9953 00 00 | BEVESTIGINGSFRAME (op verzoek leverbaar) | - | - | - | 272,- | | 2,9 |
| 9961 00 00 | BEVESTIGINGSSET (op verzoek leverbaar) | - | - | - | 63,- | 8888 | 0,3 |
| 9222 87 00 | GELUIDSISOLATIE-SET (op verzoek leverbaar) incl. toebehoren | - | - | - | 26,- | 600 | 0,1 |
| 9224 27 00 | WC-VOORWANDELEMENT voor droogbouw, Standaardhoogte, incl. voorgebouwde holle buis voor douchetoiletaansluiting / elektrische voorzieningen 525 x 1120 x 135 mm Zie blz. 372-388 voor meer ViConnect-modellen | - | - | - | 389,- | 10 | 15,8 |

XX = Kleurcode toevoegen

01 = Wit Alpin, R1 = Wit Alpin CeramicPlus, T2 = Wit Alpin AntiBac CeramicPlus

ARCHITECTURA

€ exclusief BTW

Wettelijk beschermd model
Kranen a.u.b. apart bestellen

COMBI-PACK TwistFlush[e³]

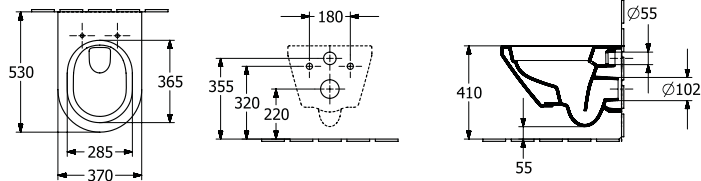

| Artikelnummer | Omschrijving | 01 | plus R1 | plus T2 | | st./ pal. | kg/ st. |
|-------------------|--|-------|------------|------------|---|--------------|------------|
| 4694 CL XX | in één kartonnen doos, wandhangend, afvoer horizontaal bestaat uit: Diepspoel WC TwistFlush[e³] 4694 C0 XX, closetzitting met QuickRelease en SoftClosing scharnieren 98M9 C1 01 | 468,- | 576,- | - | - | 12 | 21 |

DIEPSPOELCLOSET ZONDER SPOELRAND TwistFlush[e³]

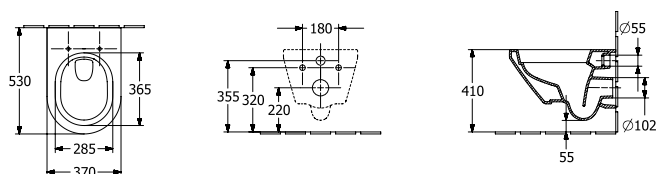

| Artikelnummer | Omschrijving | 01 | plus R1 | plus T2 | | st./ pal. | kg/ st. |
|-------------------|--------------|-------|------------|------------|---|--------------|------------|
| 5684 C0 XX | 370 x 530 mm | 314,- | 422,- | 501,- | - | 14 | 21 |

wandhangend, afvoer horizontaal, met het waterbesparingssysteem AQUAREDUCT®: spoelwaterhoeveelheid 3 / 4,5 liter, niet geschikt voor aansluiting op drukspoelinrichting

| | | | | | | | |
|-------------------|--|-----------------------|---|---|-------|------|------|
| 98M9 C1 01 | CLOSETZITTING met QuickRelease en SoftClosing scharnieren, roestvrij staal scharnieren | 205,- | - | - | - | 72 | 2,6 |
| 98M9 D1 01 | CLOSETZITTING roestvrij staal scharnieren | 150,- | - | - | - | 90 | 2,6 |
| 8M70 S1 01 | CLOSETZITTING met QuickRelease en SoftClosing scharnieren, roestvrij staal scharnieren | NIEUW 205,- | - | - | - | 90 | 3 |
| 8M70 61 01 | CLOSETZITTING roestvrij staal scharnieren | NIEUW 150,- | - | - | - | 90 | 3 |
| 9M70 S1 01 | CLOSETZITTING SLIMSEAT met QuickRelease en SoftClosing scharnieren, roestvrij staal scharnieren | Slim Seat 245,- | - | - | - | 90 | 3 |
| 9M70 61 01 | CLOSETZITTING SLIMSEAT roestvrij staal scharnieren | Slim Seat 189,- | - | - | - | 90 | 3 |
| 9953 00 00 | BEVESTIGINGSFRAME (op verzoek leverbaar) | - | - | - | 272,- | | 2,9 |
| 9961 00 00 | BEVESTIGINGSSET (op verzoek leverbaar) | - | - | - | 63,- | 8888 | 0,3 |
| 9222 87 00 | GELUIDSISOLATIE-SET (op verzoek leverbaar) incl. toebehoren | - | - | - | 26,- | 600 | 0,1 |
| 9224 27 00 | WC-VOORWANDELEMENT voor droogbouw, Standaardhoogte, incl. voorgemonteerde holle buis voor douchetoiletaansluiting / elektrische voorzieningen 525 x 1120 x 135 mm Zie blz. 372-388 voor meer ViConnect-modellen | - | - | - | 389,- | 10 | 15,8 |

XX = Kleurcode toevoegen

01 = Wit Alpin, R1 = Wit Alpin CeramicPlus, T2 = Wit Alpin AntiBac CeramicPlus

ARCHITECTURA

€ exclusief BTW

Wettelijk beschermd model
Kranen a.u.b. apart bestellen

COMBI-PACK TwistFlush[e³]

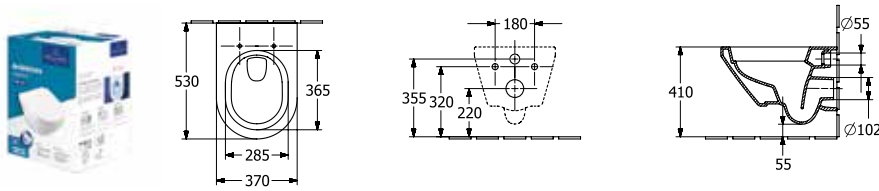

| Artikelnummer | Omschrijving | 01 | plus R1 | plus T2 | | st./ pal. | kg/ st. |
|---------------|--|-------|------------|------------|---|--------------|------------|
| 5684 CL XX | in één kartonnen doos, wandhangend, afvoer horizontaal bestaat uit: Diepspoel WC TwistFlush[e³] 5684 C0 XX, closetzitting met QuickRelease en SoftClosing scharnieren 98M9 C1 01 | 447,- | 555,- | - | - | 12 | 21 |

DIEPSPOELCLOSET COMPACT, ZONDER SPOELRAND TwistFlush[e³]

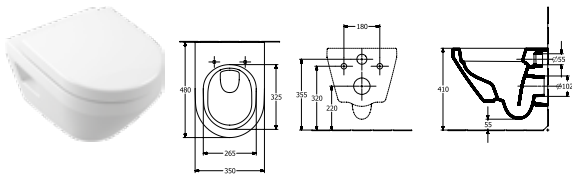

| Artikelnummer | Omschrijving | 01 | plus R1 | plus T2 | | st./ pal. | kg/ st. |
|---------------|--------------|-------|------------|------------|---|--------------|------------|
| 4687 C0 XX | 350 x 480 mm | 419,- | 526,- | 606,- | - | 14 | 18,5 |

wandhangend, afvoer horizontaal, met het waterbesparingssysteem AQUAREDUCT®: spoelwaterhoeveelheid 3 / 4,5 liter, niet geschikt voor aansluiting op drukspoelinrichting

| | | | | | | | |
|------------|---|-------|---|---|-------|------|------|
| 9M66 S2 01 | CLOSETZITTING COMPACT met QuickRelease en SoftClosing scharnieren, roestvrij staal scharnieren | 283,- | - | - | - | 90 | 2,7 |
| 9953 00 00 | BEVESTIGINGSFRAME (op verzoek leverbaar) | - | - | - | 272,- | | 2,9 |
| 9961 00 00 | BEVESTIGINGSSET (op verzoek leverbaar) | - | - | - | 63,- | 8888 | 0,3 |
| 9222 87 00 | GELUIDSISOLATIE-SET (op verzoek leverbaar) incl. toebehoren | - | - | - | 26,- | 600 | 0,1 |
| 9224 65 00 | WC-VOORWANDELEMENT voor droogbouw, laag 450 x 1120 x 165 mm Zie blz. 372-388 voor meer ViConnect-modellen | - | - | - | 563,- | 8 | 19,8 |
| 9224 27 00 | WC-VOORWANDELEMENT voor droogbouw, Standaardhoogte, incl. voormonteerde holle buis voor douchetoiletaansluiting / elektrische voorzieningen 525 x 1120 x 135 mm Zie blz. 372-388 voor meer ViConnect-modellen | - | - | - | 389,- | 10 | 15,8 |

COMBI-PACK TwistFlush[e³]

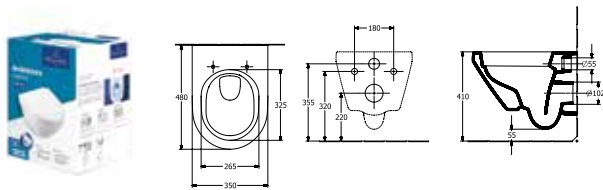

| Artikelnummer | Omschrijving | 01 | plus R1 | plus T2 | | st./ pal. | kg/ st. |
|---------------|--|-------|------------|------------|---|--------------|------------|
| 4687 CL XX | in één kartonnen doos, wandhangend, afvoer horizontaal bestaat uit: Diepspoel WC TwistFlush[e³] 4687 C0 XX, closetzitting met QuickRelease en SoftClosing scharnieren 9M66 S2 01 | 619,- | 727,- | - | - | 12 | 18,5 |

XX = Kleurcode toevoegen

01 = Wit Alpin, R1 = Wit Alpin CeramicPlus, T2 = Wit Alpin AntiBac CeramicPlus

ARCHITECTURA

€ exclusief BTW

Wettelijk beschermd model
Kranen a.u.b. apart bestellen

DIEPSPOELCLOSET ZONDER SPOELRAND TwistFlush[e³]

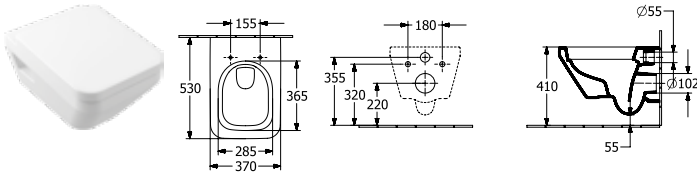

| Artikelnummer | Omschrijving | 01 | plus R1 | plus T2 | | st./ pal. | kg/ st. |
|--|---|-------|------------|------------|-------|--------------|------------|
| 5685 C0 XX | 370 x 530 mm | 331,- | 439,- | 518,- | - | 14 | 21 |
| wandhangend, afvoer horizontaal, met het waterbesparingsysteem AQUAREDUCT®: spoelwaterhoeveelheid 3 / 4,5 liter, niet geschikt voor aansluiting op drukspoelinrichting | | | | | | | |
| 9M58 S1 01 | CLOSETZITTING met QuickRelease en SoftClosing scharnieren, roestvrij staal scharnieren | 211,- | - | - | - | 72 | 2,7 |
| 9M60 61 01 | CLOSETZITTING roestvrij staal scharnieren | 159,- | - | - | - | 144 | 2,6 |
| 9M81 S1 01 | CLOSETZITTING SLIMSEAT met QuickRelease en SoftClosing scharnieren, roestvrij staal scharnieren | 245,- | - | - | - | 40 | 2,7 |
| 9961 00 00 | BEVESTIGINGSSET (op verzoek leverbaar) | - | - | - | 63,- | 8888 | 0,3 |
| 9953 00 00 | BEVESTIGINGSFRAME (op verzoek leverbaar) | - | - | - | 272,- | | 2,9 |
| 9222 87 00 | GELUIDSISOLATIE-SET (op verzoek leverbaar) incl. toebehoren | - | - | - | 26,- | 600 | 0,1 |
| 9224 27 00 | WC-VORWANDELEMENT voor droogbouw. Standaardhoogte, incl. voormonteerde holle buis voor douchetoiletaansluiting / elektrische voorzieningen 525 x 1120 x 135 mm Zie blz. 372-388 voor meer ViConnect-modellen | - | - | - | 389,- | 10 | 15,8 |

COMBI-PACK TwistFlush[e³]

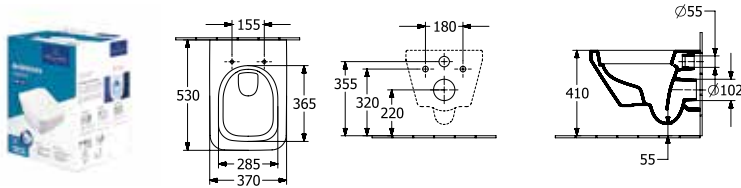

| Artikelnummer | Omschrijving | 01 | plus R1 | plus T2 | | st./ pal. | kg/ st. |
|---------------|--|-------|------------|------------|---|--------------|------------|
| 5685 CL XX | in één kartonnen doos, wandhangend, afvoer horizontaal bestaat uit: Diepspoel WC TwistFlush[e³] 5685 C0 XX, closetzitting met QuickRelease en SoftClosing scharnieren 9M58 S1 01 | 556,- | 663,- | - | - | 12 | 21 |

XX = Kleurcode toevoegen

01 = Wit Alpin, R1 = Wit Alpin CeramicPlus, T2 = Wit Alpin AntiBac CeramicPlus

ARCHITECTURA

€ exclusief BTW

Wettelijk beschermd model
Kranen a.u.b. apart bestellen

DIEPSPOELCLOSET ZONDER SPOELRAND

DirectFlush, met verborgen bevestiging

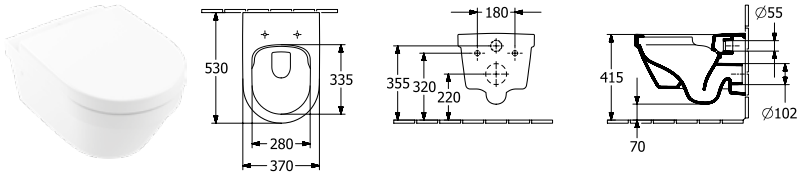

| Artikelnummer | Omschrijving | 01 | plus R1 | plus T2 | | st./ pal. | kg/ st. |
|---------------|--------------|-------|------------|------------|---|--------------|------------|
| 4694 R0 XX | 370 x 530 mm | 341,- | 449,- | - | - | 14 | 24,7 |

wandhangend, afvoer horizontaal, bevestiging wordt meegeleverd, met het waterbesparingssysteem AQUAREDUCT®: spoelwaterhoeveelheid 3 / 4,5 liter, niet geschikt voor aansluiting op drukspoelinrichting

| | | | | | | | |
|------------|---|-------|---|---|-------|------|------|
| 98M9 C1 01 | CLOSETZITTING met QuickRelease en SoftClosing scharnieren, roestvrij staal scharnieren | 205,- | - | - | - | 72 | 2,6 |
| 98M9 D1 01 | CLOSETZITTING roestvrij staal scharnieren | 150,- | - | - | - | 90 | 2,6 |
| 9M70 S1 01 | CLOSETZITTING SLIMSEAT met QuickRelease en SoftClosing scharnieren, roestvrij staal scharnieren | 245,- | - | - | - | 90 | 3 |
| 9M70 61 01 | CLOSETZITTING SLIMSEAT roestvrij staal scharnieren | 189,- | - | - | - | 90 | 3 |
| 9M63 61 01 | RINGZITTING met doorlopende scharnieren/verbindingstang, roestvrij staal scharnieren | 99,- | - | - | - | 90 | 1,7 |
| 9953 00 00 | BEVESTIGINGSFRAME (op verzoek leverbaar) | - | - | - | 272,- | | 2,9 |
| 9961 00 00 | BEVESTIGINGSSET (op verzoek leverbaar) | - | - | - | 63,- | 8888 | 0,3 |
| 9222 87 00 | GELUIDSISOLATIE-SET (op verzoek leverbaar) incl. toebehoren | - | - | - | 26,- | 600 | 0,1 |
| 9224 27 00 | WC-VOORWANDELEMENT voor droogbouw, Standaardhoogte, incl. voorgemonteerde holle buis voor douchetoiletaansluiting / elektrische voorzieningen 525 x 1120 x 135 mm Zie blz. 372-388 voor meer ViConnect-modellen | - | - | - | 389,- | 10 | 15,8 |

COMBI-PACK

DirectFlush, met verborgen bevestiging

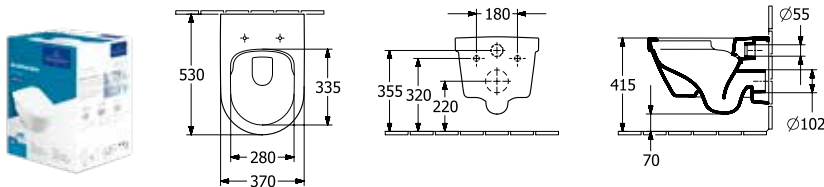

| Artikelnummer | Omschrijving | 01 | plus R1 | plus T2 | | st./ pal. | kg/ st. |
|---------------|--|-------|------------|------------|---|--------------|------------|
| 4694 HR XX | in één kartonnen doos, wandhangend, afvoer horizontaal bestaat uit: diepspoelcloset DirectFlush 4694 R0 XX, closetzitting met QuickRelease en SoftClosing scharnieren 98M9 C1 01 | 468,- | 576,- | - | - | 12 | 24,7 |

XX = Kleurcode toevoegen

01 = Wit Alpin, R1 = Wit Alpin CeramicPlus, T2 = Wit Alpin AntiBac CeramicPlus

ARCHITECTURA

€ exclusief BTW

Wettelijk beschermd model
Kranen a.u.b. apart bestellen

DIEPSPOELCLOSET ZONDER SPOELRAND

voorheen Omnia Architectura, DirectFlush

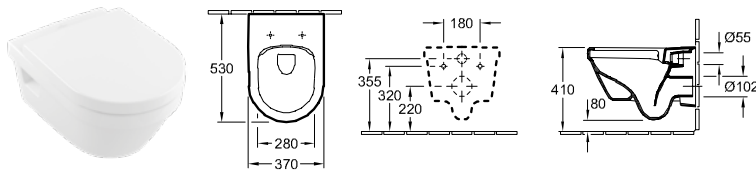

| Artikelnummer | Omschrijving | 01 | plus R1 | plus T2 | | st./ pal. | kg/ st. |
|--|---|-------|------------|------------|-------|--------------|------------|
| 5684 R0 XX | 370 x 530 mm | 314,- | 422,- | 501,- | - | 14 | 20,3 |
| wandhangend, afvoer horizontaal, met het waterbesparingsysteem AQUAREDUCT®: spoelwaterhoeveelheid 3 / 4,5 liter, niet geschikt voor aansluiting op drukspoelinrichting | | | | | | | |
| 98M9 C1 01 | CLOSETZITTING met QuickRelease en SoftClosing scharnieren, roestvrij staal scharnieren | 205,- | - | - | - | 72 | 2,6 |
| 98M9 D1 01 | CLOSETZITTING roestvrij staal scharnieren | 150,- | - | - | - | 90 | 2,6 |
| 9M70 S1 01 | CLOSETZITTING SLIMSEAT met QuickRelease en SoftClosing scharnieren, roestvrij staal scharnieren | 245,- | - | - | - | 90 | 3 |
| 9M70 61 01 | CLOSETZITTING SLIMSEAT roestvrij staal scharnieren | 189,- | - | - | - | 90 | 3 |
| 9M63 61 01 | RINGZITTING met doorlopende scharnieren/verbingsstang, roestvrij staal scharnieren | 99,- | - | - | - | 90 | 1,7 |
| 9953 00 00 | BEVESTIGINGSFRAME (op verzoek leverbaar) | - | - | - | 272,- | | 2,9 |
| 9961 00 00 | BEVESTIGINGSSET (op verzoek leverbaar) | - | - | - | 63,- | 8888 | 0,3 |
| 9222 87 00 | GELUIDSISOLATIE-SET (op verzoek leverbaar) incl. toebehoren | - | - | - | 26,- | 600 | 0,1 |
| 9224 27 00 | WC-VOORWANDELEMENT voor droogbouw, Standaardhoogte, incl. voorgeïnstalleerde holle buis voor douchetoiletaansluiting / elektrische voorzieningen 525 x 1120 x 135 mm Zie blz. 372-388 voor meer ViConnect-modellen | - | - | - | 389,- | 10 | 15,8 |

COMBI-PACK

voorheen Omnia Architectura, DirectFlush

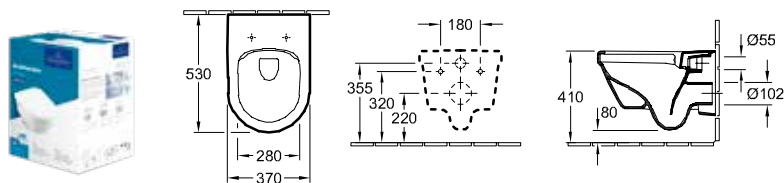

| Artikelnummer | Omschrijving | 01 | plus R1 | plus T2 | | st./ pal. | kg/ st. |
|---------------|--|-------|------------|------------|---|--------------|------------|
| 5684 HR XX | in één kartonnen doos, wandhangend, afvoer horizontaal bestaat uit: diepspoelcloset DirectFlush 5684 R0 XX, closetzitting met QuickRelease en SoftClosing scharnieren 98M9 C1 01 | 454,- | 561,- | - | - | 12 | 25,1 |

XX = Kleurcode toevoegen

01 = Wit Alpin, R1 = Wit Alpin CeramicPlus, T2 = Wit Alpin AntiBac CeramicPlus







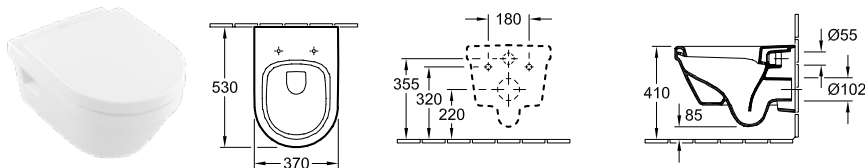

ARCHITECTURA

€ exclusief BTW

Wettelijk beschermd model
Kranen a.u.b. apart bestellen



DIEPSPOELCLOSET voorheen Omnia Architectura

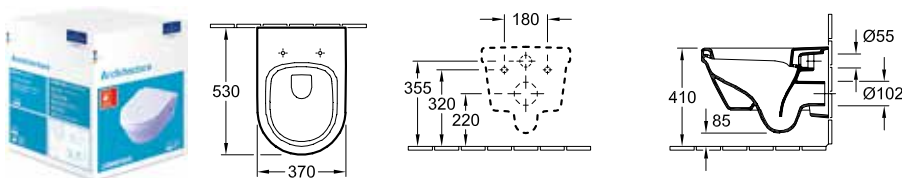

| Artikelnummer | Omschrijving | 01 | plus R1 | plus T2 | | st./ pal. | kg/ st. |
|--|---|-------|------------|------------|-------|--------------|------------|
| 5684 10 XX | 370 x 530 mm   | 314,- | 422,- | - | - | 14 | 25 |
| wandhangend, afvoer horizontaal, met het waterbesparingsstelsel AQUAREDUCT®: spoelwaterhoeveelheid 3 / 4,5 liter | | | | | | | |
| 98M9 C1 01 | CLOSETZITTING met QuickRelease en SoftClosing scharnieren, roestvrij staal scharnieren | 205,- | - | - | - | 72 | 2,6 |
| 98M9 D1 01 | CLOSETZITTING roestvrij staal scharnieren | 150,- | - | - | - | 90 | 2,6 |
| 9M70 S1 01 | CLOSETZITTING SLIMSEAT met QuickRelease en SoftClosing scharnieren, roestvrij staal scharnieren  | 245,- | - | - | - | 90 | 3 |
| 9M70 61 01 | CLOSETZITTING SLIMSEAT roestvrij staal scharnieren  | 189,- | - | - | - | 90 | 3 |
| 9M63 61 01 | RINGZITTING met doorlopende scharnieren/verbingsstang, roestvrij staal scharnieren | 99,- | - | - | - | 90 | 1,7 |
| 9953 00 00 | BEVESTIGINGSFRAME (op verzoek leverbaar) | - | - | - | 272,- | | 2,9 |
| 9961 00 00 | BEVESTIGINGSSET (op verzoek leverbaar) | - | - | - | 63,- | 8888 | 0,3 |
| 9222 87 00 | GELUIDSISOLATIE-SET (op verzoek leverbaar) incl. toebehoren | - | - | - | 26,- | 600 | 0,1 |
| 9224 61 00 | WC-VOORWANDELEMENT voor droogbouw, Standaardhoogte, voor montage van een ViClean wordt de ruwbouwset 9218 51 aanbevolen 525 x 1120 x 135 mm Zie blz. 372-388 voor meer ViConnect-modellen   | - | - | - | 389,- | 10 | 12,5 |
| 9224 27 00 | WC-VOORWANDELEMENT voor droogbouw, Standaardhoogte, incl. voormonteerde holle buis voor douchetoiletaansluiting / elektrische voorzieningen 525 x 1120 x 135 mm Zie blz. 372-388 voor meer ViConnect-modellen   | - | - | - | 389,- | 10 | 15,8 |

COMBI-PACK voorheen Omnia Architectura



| Artikelnummer | Omschrijving | 01 | plus R1 | plus T2 | | st./ pal. | kg/ st. |
|---------------|---|-------|------------|------------|---|--------------|------------|
| 5684 H1 XX | in één kartonnen doos, wandhangend, afvoer horizontaal bestaat uit: diepspoelcloset 5684 10 XX, closetzitting met QuickRelease en SoftClosing scharnieren 98M9 C1 01   | 454,- | 561,- | - | - | 12 | 25 |

XX = Kleurcode toevoegen

01 = Wit Alpin, R1 = Wit Alpin CeramicPlus, T2 = Wit Alpin AntiBac CeramicPlus

ARCHITECTURA

€ exclusief BTW

Wettelijk beschermd model
Kranen a.u.b. apart bestellen

DIEPSPOELCLOSET ZONDER SPOELRAND DirectFlush

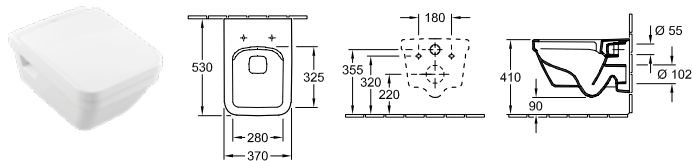

| Artikelnummer | Omschrijving | 01 | plus R1 | plus T2 | | st./ pal. | kg/ st. |
|--|---|-------|------------|------------|-------|--------------|------------|
| 5685 R0 XX | 370 x 530 mm | 331,- | 439,- | 518,- | - | 14 | 22,3 |
| wandhangend, afvoer horizontaal, met het waterbesparingsysteem AQUAREDUCT®: spoelwaterhoeveelheid 3 / 4,5 liter, niet geschikt voor aansluiting op drukspoelinrichting | | | | | | | |
| 9M58 S1 01 | CLOSETZITTING met QuickRelease en SoftClosing scharnieren, roestvrij staal scharnieren | 211,- | - | - | - | 72 | 2,7 |
| 9M60 61 01 | CLOSETZITTING roestvrij staal scharnieren | 159,- | - | - | - | 144 | 2,6 |
| 9M81 S1 01 | CLOSETZITTING SLIMSEAT met QuickRelease en SoftClosing scharnieren, roestvrij staal scharnieren | 245,- | - | - | - | 40 | 2,7 |
| 9961 00 00 | BEVESTIGINGSSET (op verzoek leverbaar) | - | - | - | 63,- | 8888 | 0,3 |
| 9953 00 00 | BEVESTIGINGSFRAME (op verzoek leverbaar) | - | - | - | 272,- | | 2,9 |
| 9222 87 00 | GELUIDSISOLATIE-SET (op verzoek leverbaar) incl. toebehoren | - | - | - | 26,- | 600 | 0,1 |
| 9224 27 00 | WC-VORWANDELEMENT voor droogbouw. Standaardhoogte, incl. voormonteerde holle buis voor douchetoiletaansluiting / elektrische voorzieningen 525 x 1120 x 135 mm Zie blz. 372-388 voor meer ViConnect-modellen | - | - | - | 389,- | 10 | 15,8 |

COMBI-PACK DirectFlush

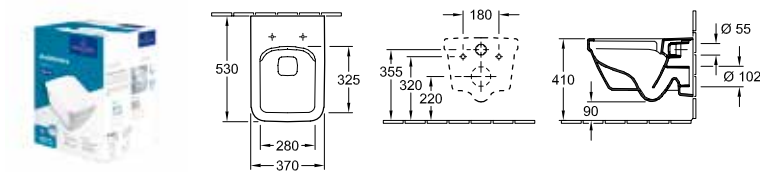

| Artikelnummer | Omschrijving | 01 | plus R1 | plus T2 | | st./ pal. | kg/ st. |
|---------------|--|-------|------------|------------|---|--------------|------------|
| 5685 HR XX | in één kartonnen doos, wandhangend, afvoer horizontaal bestaat uit: diepspoelcloset DirectFlush 5685 R0 XX, closetzitting met QuickRelease en SoftClosing scharnieren 9M58 S1 01 | 556,- | 663,- | - | - | 12 | 22,5 |

XX = Kleurcode toevoegen

01 = Wit Alpin, R1 = Wit Alpin CeramicPlus, T2 = Wit Alpin AntiBac CeramicPlus



ARCHITECTURA

€ exclusief BTW

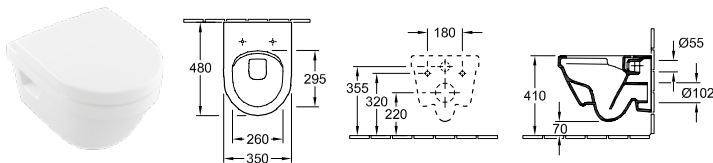

Wettelijk beschermd model
Kranen a.u.b. apart bestellen

DIEPSPOELCLOSET COMPACT, ZONDER SPOELRAND DirectFlush





| Artikelnummer | Omschrijving | 01 | plus R1 | plus T2 | | st./ pal. | kg/ st. |
|---------------|---|-------|------------|------------|---|--------------|------------|
| 4687 R0 XX | 350 x 480 mm   | 419,- | 526,- | 606,- | - | 14 | 18 |

wandhangend, afvoer horizontaal, met het waterbesparingsysteem AQUAREDUCT®: spoelwaterhoeveelheid 3 / 4,5 liter, niet geschikt voor aansluiting op drukspoelinrichting

| | | | | | | | |
|------------|--|-------|---|---|-------|------|------|
| 9M66 S2 01 | CLOSETZITTING COMPACT met QuickRelease en SoftClosing scharnieren, roestvrij staal scharnieren | 283,- | - | - | - | 90 | 2,7 |
| 9M66 E1 01 | CLOSETZITTING COMPACT roestvrij staal scharnieren | 141,- | - | - | - | 90 | 3 |
| 9953 00 00 | BEVESTIGINGSFRAME (op verzoek leverbaar) | - | - | - | 272,- | | 2,9 |
| 9961 00 00 | BEVESTIGINGSSET (op verzoek leverbaar) | - | - | - | 63,- | 8888 | 0,3 |
| 9222 87 00 | GELUIDSISOLATIE-SET (op verzoek leverbaar) incl. toebehoren | - | - | - | 26,- | 600 | 0,1 |
| 9224 65 00 | WC-VOORWANDELEMENT voor droogbouw, laag 450 x 1120 x 165 mm Zie blz. 372-388 voor meer ViConnect-modellen  | - | - | - | 563,- | 8 | 19,8 |
| 9224 27 00 | WC-VOORWANDELEMENT voor droogbouw, Standaardhoogte, incl. voorgebouwde holle buis voor douchetoiletaansluiting / elektrische voorzieningen   525 x 1120 x 135 mm Zie blz. 372-388 voor meer ViConnect-modellen | - | - | - | 389,- | 10 | 15,8 |

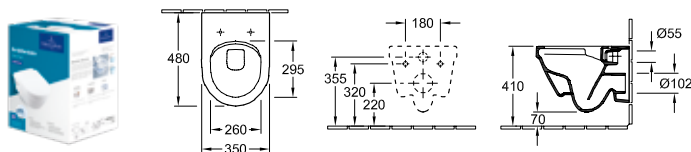
COMBI-PACK DirectFlush



| Artikelnummer | Omschrijving | 01 | plus R1 | plus T2 | | st./ pal. | kg/ st. |
|---------------|---|-------|------------|------------|---|--------------|------------|
| 4687 HR XX | in één kartonnen doos, wandhangend, afvoer horizontaal bestaat uit: diepspoelcloset DirectFlush 4687 R0 XX, closetzitting met QuickRelease en SoftClosing scharnieren 9M66 S2 01   | 619,- | 727,- | - | - | 12 | 17,9 |

XX = Kleurcode toevoegen

01 = Wit Alpin, R1 = Wit Alpin CeramicPlus, T2 = Wit Alpin AntiBac CeramicPlus

ARCHITECTURA





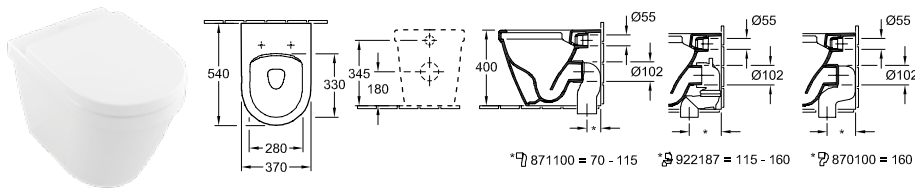

€ exclusief BTW

Wettelijk beschermd model
Kranen a.u.b. apart bestellen

DIEPSPOELCLOSET ZONDER SPOELRAND

DirectFlush



| Artikelnummer | Omschrijving | 01 | plus R1 | plus T2 | | st./ pal. | kg/ st. |
|--|--|-------|------------|------------|-------|--------------|------------|
| 5690 R0 XX | 370 x 540 mm  | 526,- | 634,- | - | - | 12 | 27,6 |
| staand model, nabij de wand, afvoer horizontaal, bevestiging voor verdeckte bevestiging wordt meegeleverd, met het waterbesparingssysteem AQUAREDUCT®: spoelwaterhoeveelheid 3 / 4,5 liter | | | | | | | |
| 98M9 C1 01 | CLOSETZITTING met QuickRelease en SoftClosing scharnieren, roestvrij staal scharnieren | 205,- | - | - | - | 72 | 2,6 |
| 98M9 D1 01 | CLOSETZITTING roestvrij staal scharnieren | 150,- | - | - | - | 90 | 2,6 |
| 9M70 S1 01 | CLOSETZITTING SLIMSEAT met QuickRelease en SoftClosing scharnieren, roestvrij staal scharnieren  | 245,- | - | - | - | 90 | 3 |
| 9M70 61 01 | CLOSETZITTING SLIMSEAT roestvrij staal scharnieren  | 189,- | - | - | - | 90 | 3 |
| 8711 00 00 | VARIO-AFVOERBOCHT voor afvoer verticaal met wandafstand 70 - 115 mm  | - | - | - | 154,- | 100 | 0,7 |
| 9221 87 00 | VARIO-AFVOERBOCHT voor afvoer verticaal met wandafstand 115 - 160 mm  | - | - | - | 194,- | | 2 |
| 8701 00 00 | VARIO-AFVOERBOCHT voor afvoer verticaal met wandafstand 160 mm  | - | - | - | 127,- | 100 | 0,7 |

XX = Kleurcode toevoegen

01 = Wit Alpin, R1 = Wit Alpin CeramicPlus, T2 = Wit Alpin AntiBac CeramicPlus

ARCHITECTURA

€ exclusief BTW

Wettelijk beschermd model
Kranen a.u.b. apart bestellen

DIEPSPOELCLOSET VOOR COMBINATIE ZONDER SPOELRAND DirectFlush

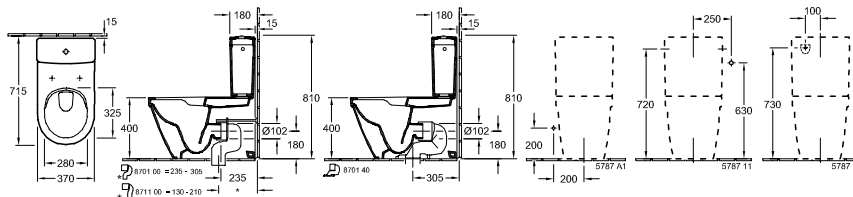

| Artikelnummer | Omschrijving | 01 | plus R1 | plus T2 | | st/ pal. | kg/ st. |
|---|---|-------|------------|------------|-------|-------------|------------|
| 5691 R0 XX | 370 x 700 mm | 480,- | 588,- | - | - | 6 | 37,3 |
| staand model, nabij de wand, afvoer horizontaal, bevestiging voor verdeckte bevestiging wordt meegeleverd, met het waterbesparingssysteem AQUAREDUCT®: spoelwaterhoeveelheid 3 / 4,5 liter, aanbeveling: montage met afstand tot de wand: 15 mm | | | | | | | |
| 5787 G1 XX | RESERVOIR toevoer van zijkanten en van achteren, binnenwerk met DualFlush spaarknop, verchroomd | 258,- | 366,- | - | - | 24 | 15,3 |
| 98M9 C1 01 | CLOSETZITTING met QuickRelease en SoftClosing scharnieren, roestvrij staal scharnieren | 205,- | - | - | - | 72 | 2,6 |
| 98M9 D1 01 | CLOSETZITTING roestvrij staal scharnieren | 150,- | - | - | - | 90 | 2,6 |
| 9M70 S1 01 | CLOSETZITTING SLIMSEAT met QuickRelease en SoftClosing scharnieren, roestvrij staal scharnieren | 245,- | - | - | - | 90 | 3 |
| 9M70 61 01 | CLOSETZITTING SLIMSEAT roestvrij staal scharnieren | 189,- | - | - | - | 90 | 3 |
| 8701 00 00 | VARIO-AFVOERBOCHT voor afvoer verticaal 210 - 300 mm | - | - | - | 127,- | 100 | 0,7 |
| 8711 00 00 | VARIO-AFVOERBOCHT voor afvoer verticaal 120 - 200 mm | - | - | - | 154,- | 100 | 0,7 |

XX = Kleurcode toevoegen

01 = Wit Alpin, R1 = Wit Alpin CeramicPlus, T2 = Wit Alpin AntiBac CeramicPlus

ARCHITECTURA

€ exclusief BTW

Wettelijk beschermd model
Kranen a.u.b. apart bestellen

URINOIR
voorheen Omnia Architectura

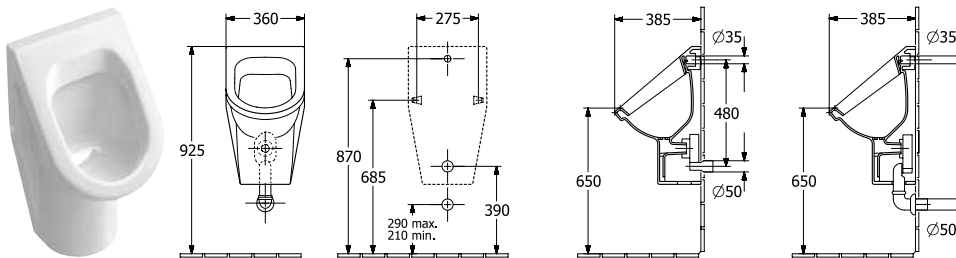

| Artikelnummer | Omschrijving | 01 | plus R1 | plus T2 | | st/ pal. | kg/ st. |
|---------------|--|-------|------------|------------|---|-------------|------------|
| 5574 00 XX | 360 x 620 x 385 mm met spatreductie | 380,- | 487,- | - | - | 20 | 18,6 |
| 5574 05 XX | 360 x 620 x 385 mm met spatreductie met richtobject | 469,- | 576,- | - | - | 20 | 18,6 |
| 5574 20 XX | 360 x 620 x 385 mm met spatreductie, met zeef van keramiek | 431,- | 539,- | - | - | 20 | 18,6 |
| 5574 25 XX | 360 x 620 x 385 mm met spatreductie, met zeef van keramiek met richtobject | 520,- | 628,- | - | - | 20 | 18,6 |

bevestiging wordt meegeleverd, toevoer verdekt, afvoer verborgen, afhankelijk van het type sifon

| | | | | | | | | |
|------------|--|---|---|---|---|---------|-----|-----|
| 9326 00 00 | SIFON (op verzoek leverbaar) afvoer horizontaal, Spoelwaterbehoefte 1,0 l |  | - | - | - | 50,- | 320 | 0,1 |
| 9327 00 00 | SIFON (op verzoek leverbaar) afvoer verticaal, Spoelwaterbehoefte 1,0 l |  | - | - | - | 50,- | 90 | 0,2 |
| 9319 00 00 | AANSLUITARMATUUR (op verzoek leverbaar) bestaande uit: rozet, afvoerbochtstuk, buis 150 mm | | - | - | - | 168,- | | 0,2 |
| 9933 00 00 | TOEVOERVERBINDER (op verzoek leverbaar) | | - | - | - | 71,- | 200 | 0,1 |
| 9190 B1 00 | PRODETECT 2 RADARGESTUURDE SPOELING VOOR URINOIRS (op verzoek leverbaar) elektronisch urinoirspoelsysteem, Batterij uitvoering (6 x 1,5 V AAA nodig) , pijpschroefdraad toevoermanchet 1/2" |  | - | - | - | 1.245,- | 40 | 0,9 |
| 9190 N1 00 | PRODETECT 2 RADARGESTUURDE SPOELING VOOR URINOIRS (op verzoek leverbaar) elektronisch urinoirspoelsysteem, voor netaansluiting (110 - 240 V) , geschikt voor combinatie met Bluetooth adapter, pijpschroefdraad toevoermanchet 1/2" |  | - | - | - | 1.207,- | 40 | 1 |
| 9190 61 00 | BLUETOOTH ADAPTER (op verzoek leverbaar) Bluetooth adapter voor 9190 N1 voor draadloze verandering van functies en onderhoud, incl. gratis app voor iOS en Android, geschikt voor smartphones en tablets |  | - | - | - | 349,- | | 0 |
| 9190 57 00 | ADAPTER VOOR NETAANSLUITING (op verzoek leverbaar) aanbeveling: voor de installatie met netaansluiting 9190 N1 00 |  | - | - | - | 142,- | | 0 |
| 9221 85 00 | URINOIR-VOORWANDELEMENT VOOR PRODETECT 525 x 1120 x 80 mm Zie blz. 372-388 voor meer ViConnect-modellen | | - | - | - | 316,- | 10 | 7,2 |
| 9219 89 00 | URINOIR-VOORWANDELEMENT 525 x 1120 x 98 mm Zie blz. 372-388 voor meer ViConnect-modellen | | - | - | - | 432,- | 10 | 8,1 |

XX = Kleurcode toevoegen

01 = Wit Alpin, R1 = Wit Alpin CeramicPlus, T2 = Wit Alpin AntiBac CeramicPlus

ARCHITECTURA

€ exclusief BTW

Wettelijk beschermd model
Kranen a.u.b. apart bestellen

URINOIR

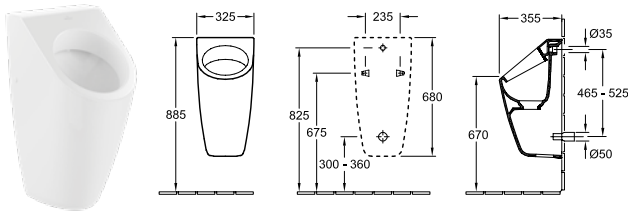

| Artikelnummer | Omschrijving | 01 | plus R1 | plus T2 | | st./ pal. | kg/ st. |
|---|--|--------------|------------|------------|---------|--------------|------------|
| 5586 00 XX | 325 x 680 x 355 mm | 718,- | 825,- | - | - | 9 | 22,6 |
| 5586 05 XX | 325 x 680 x 355 mm met richtobject | 807,- | 914,- | - | - | 9 | 22,6 |
| incl. afvoer, bestaande uit ViChange sifoncartouche en keramische afvoerkap, bevestiging wordt meegeleverd, toevoer verdekt, afvoer verborgen | | | | | | | |
| 8706 20 00 | VICHANGE SIFONCARTOUCHE (noodzakelijke reservedeel) 1 ViChange reserve-sifoncartouche incl. 1 handschoen, 1 afvalzakje per set | - | - | - | 47,- | | 0,1 |
| 8706 10 00 | VICHANGE SIFONCARTOUCHE (noodzakelijke reservedeel) 10 ViChange reserve-sifoncartouches, incl. 1 handschoen, 1 afvalzakje per set | - | - | - | 360,- | | 0,1 |
| 9933 00 00 | TOEVOERVERBINDER (op verzoek leverbaar) | - | - | - | 71,- | 200 | 0,1 |
| 9220 67 00 | FLEXIBELE TOEVOERVERBINDER (op verzoek leverbaar) niet geschikt voor montage met ProDetect | - | - | - | 163,- | | 0,3 |
| 9190 B1 00 | PRODETECT 2 RADARGESTUURDE SPOELING VOOR URINOIRS (op verzoek leverbaar) elektronisch urinoirspoelsysteem, Batterij uitvoering (6 x 1,5 V AAA nodig) , pijpschroefdraad toevoermanchet 1/2" | Pro Detect 2 | - | - | 1.245,- | 40 | 0,9 |
| 9190 N1 00 | PRODETECT 2 RADARGESTUURDE SPOELING VOOR URINOIRS (op verzoek leverbaar) elektronisch urinoirspoelsysteem, voor netaansluiting (110 - 240 V) , geschikt voor combinatie met Bluetooth adapter, pijpschroefdraad toevoermanchet 1/2" | Pro Detect 2 | - | - | 1.207,- | 40 | 1 |
| 9190 61 00 | BLUETOOTH ADAPTER (op verzoek leverbaar) Bluetooth adapter voor 9190 N1 voor draadloze verandering van functies en onderhoud, incl. gratis app voor iOS en Android, geschikt voor smartphones en tablets | Pro Detect 2 | - | - | 349,- | | 0 |
| 9190 57 00 | ADAPTER VOOR NETAANSLUITING (op verzoek leverbaar) aanbeveling: voor de installatie met netaansluiting 9190 N1 00 | Pro Detect 2 | - | - | 142,- | | 0 |
| 9221 85 00 | URINOIR-VOORWANDELEMENT VOOR PRODETECT 525 x 1120 x 80 mm Zie blz. 372-388 voor meer ViConnect-modellen | - | - | - | 316,- | 10 | 7,2 |
| 9219 89 00 | URINOIR-VOORWANDELEMENT 525 x 1120 x 98 mm Zie blz. 372-388 voor meer ViConnect-modellen | - | - | - | 432,- | 10 | 8,1 |

XX = Kleurcode toevoegen

01 = Wit Alpin, R1 = Wit Alpin CeramicPlus, T2 = Wit Alpin AntiBac CeramicPlus

ARCHITECTURA

€ exclusief BTW

Wettelijk beschermd model
Kranen a.u.b. apart bestellen

URINOIR

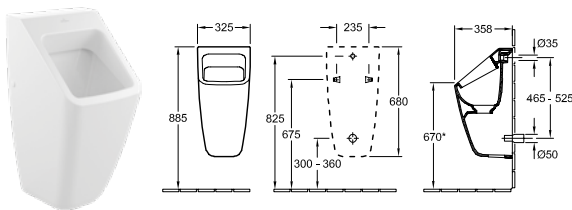

| Artikelnummer | Omschrijving | 01 | plus R1 | plus T2 | | st./ pal. | kg/ st. |
|---|--|--------------|------------|------------|---------|--------------|------------|
| 5587 00 XX | 325 x 680 x 355 mm | 702,- | 810,- | - | - | 9 | 24,3 |
| 5587 05 XX | 325 x 680 x 355 mm met richtobject | 791,- | 899,- | - | - | 9 | 24,3 |
| incl. afvoer, bestaande uit ViChange sifoncartouche en keramische afvoerkap, bevestiging wordt meegeleverd, toevoer verdekt, afvoer verborgen | | | | | | | |
| 8706 20 00 | VICHANGE SIFONCARTOUCHE (noodzakelijke reservedeel) 1 ViChange reserve-sifoncartouche incl. 1 handschoen, 1 afvalzakje per set | - | - | - | 47,- | | 0,1 |
| 8706 10 00 | VICHANGE SIFONCARTOUCHE (noodzakelijke reservedeel) 10 ViChange reserve-sifoncartouches, incl. 1 handschoen, 1 afvalzakje per set | - | - | - | 360,- | | 0,1 |
| 9933 00 00 | TOEVOERVERBINDER (op verzoek leverbaar) | - | - | - | 71,- | 200 | 0,1 |
| 9220 67 00 | FLEXIBELE TOEVOERVERBINDER (op verzoek leverbaar) niet geschikt voor montage met ProDetect | - | - | - | 163,- | | 0,3 |
| 9190 B1 00 | PRODETECT 2 RADARGESTUURDE SPOELING VOOR URINOIRS (op verzoek leverbaar) elektronisch urinoirspoelsysteem, Batterij uitvoering (6 x 1,5 V AAA nodig) , pijpschroefdraad toevoermanchet 1/2" | Pro Detect 2 | - | - | 1.245,- | 40 | 0,9 |
| 9190 N1 00 | PRODETECT 2 RADARGESTUURDE SPOELING VOOR URINOIRS (op verzoek leverbaar) elektronisch urinoirspoelsysteem, voor netaansluiting (110 - 240 V) , geschikt voor combinatie met Bluetooth adapter, pijpschroefdraad toevoermanchet 1/2" | Pro Detect 2 | - | - | 1.207,- | 40 | 1 |
| 9190 61 00 | BLUETOOTH ADAPTER (op verzoek leverbaar) Bluetooth adapter voor 9190 N1 voor draadloze verandering van functies en onderhoud, incl. gratis app voor iOS en Android, geschikt voor smartphones en tablets | Pro Detect 2 | - | - | 349,- | | 0 |
| 9190 57 00 | ADAPTER VOOR NETAANSLUITING (op verzoek leverbaar) aanbeveling: voor de installatie met netaansluiting 9190 N1 00 | Pro Detect 2 | - | - | 142,- | | 0 |
| 9221 85 00 | URINOIR-VOORWANDELEMENT VOOR PRODETECT 525 x 1120 x 80 mm Zie blz. 372-388 voor meer ViConnect-modellen | - | - | - | 316,- | 10 | 7,2 |
| 9219 89 00 | URINOIR-VOORWANDELEMENT 525 x 1120 x 98 mm Zie blz. 372-388 voor meer ViConnect-modellen | - | - | - | 432,- | 10 | 8,1 |

XX = Kleurcode toevoegen

01 = Wit Alpin, R1 = Wit Alpin CeramicPlus, T2 = Wit Alpin AntiBac CeramicPlus

ARCHITECTURA

€ exclusief BTW

Wettelijk beschermd model

Productie op bestelling (Let op, de annulering of wijzigingsaanvraag kan niet in alle gevallen worden gehonoreerd!), Wastafels en kranen a.u.b. los bestellen Change everywhere

Express Delivery Deze producten zijn permanent uit voorraad leverbaar in de kleuren: **White Matt (MS), White (VS), Grey (VT)**

Front:

Spaanplaat direct gecoat in MS, VS, VT, RH, VJ (16 mm)
 Nerfrichting horizontaal in RH, VJ
 Binnenkleur met hetzelfde decor

Corpus:

Spaanplaat direct gecoat in MS, VS, VT, RH, VJ (16 mm)
 Nerfrichting horizontaal in RH, VJ

Binnenkleur met hetzelfde decor

Uittrekelementen:

SoftClosing functie

Deuren:

SoftClosing functie

Grepen:

chrom, bevestigd aan de voorkant

Neem a.u.b. goede nota van het volgende:

De technische tekeningen voor extra informatie over kraanposities, installatie- en bevestigingsmaten etc.

| | WASTAFELONDERKAST | WASTAFELONDERKAST | WASTAFELONDERKAST | WASTAFELONDERKAST |
|-------------------------------|-------------------------|-------------------------|----------------------------|-------------------------|
| | | | | |
| | NIEUW | NIEUW | NIEUW | NIEUW |
| | Express Delivery | Express Delivery | Express Delivery | Express Delivery |
| Artikelnummer | B895 00 XX | B894 00 XX | B893 00 XX | B892 00 XX |
| Afmetingen (b x h x d) | 950 x 520 x 420 mm | 950 x 470 x 420 mm | 750 x 520 x 420 mm | 750 x 470 x 420 mm |
| Versie | wastafel in het midden | | | |
| Te combineren met | Architectura: 4A87 A5 | | Architectura: 4A87 80 | |
| Uitrusting | 2 x deuren | 1 x uittreklade | 2 x deuren | 1 x uittreklade |
| Montage | wandhangend | | | |
| MS, RH, VJ, VS, VT | 616,- | 645,- | 558,- | 626,- |
| | WASTAFELONDERKAST | WASTAFELONDERKAST | WASTAFELONDERKAST | WASTAFELONDERKAST |
| | | | | |
| | NIEUW | NIEUW | NIEUW | NIEUW |
| | Express Delivery | Express Delivery | Express Delivery | Express Delivery |
| Artikelnummer | B891 00 XX | B890 00 XX | B889 00 XX | B888 00 XX |
| Afmetingen (b x h x d) | 600 x 520 x 420 mm | 600 x 470 x 420 mm | 550 x 520 x 420 mm | |
| Versie | wastafel in het midden | | | |
| Scharnier | - | | | scharnier links |
| Te combineren met | Architectura: 4A87 65 | | Architectura: 4A87 60 | |
| Uitrusting | 2 x deuren | 1 x uittreklade | 2 x deuren 1 x open vak | 1 x deur |
| Montage | wandhangend | | | |
| MS, RH, VJ, VS, VT | 500,- | 606,- | 504,- | 441,- |

XX = Front- en corpuskleur toevoegen
 MS = White Matt, VS = White, VT = Grey, RH = Oak Kansas, VJ = Nordic Oak

ARCHITECTURA

ARCHITECTURA

€ exclusief BTW

Wettelijk beschermd model

Productie op bestelling (Let op, de annulering of wijzigingsaanvraag kan niet in alle gevallen worden gehonoreerd!), Wastafels en kranen a.u.b. los bestellen Change everywhere

Express Delivery

Deze producten zijn permanent uit voorraad leverbaar in de kleuren: **White Matt (MS), White (VS), Grey (VT)**

ARCHITECTURA

| | | | | |
|-------------------------------|-------------------------------|-------------------------------|--------------------------|--------------------------|
| | WASTAFELONDERKAST | WASTAFELONDERKAST | WASTAFELONDERKAST | WASTAFELONDERKAST |
| | | | | |
| | NIEUW | NIEUW | NIEUW | NIEUW |
| | | | | |
| Artikelnummer | B888 01 XX | B887 00 XX | B886 00 XX | B886 01 XX |
| Afmetingen (b x h x d) | 550 x 520 x 420 mm | 550 x 470 x 420 mm | 500 x 520 x 397 mm | |
| Versie | wastafel in het midden | | | |
| Scharnier | scharnier rechts | - | scharnier links | scharnier rechts |
| Te combineren met | Architectura: 4A87 60 | | Architectura: 4A87 55 | |
| Uitrusting | 1 x deur | 1 x uittreklade | 1 x deur | |
| Montage | wandhangend | | | |
| MS, RH, VJ, VS, VT | 441,- | 587,- | 422,- | 422,- |
| | WASTAFELONDERKAST | WASTAFELONDERKAST | WASTAFELONDERKAST | WASTAFELONDERKAST |
| | | | | |
| | NIEUW | NIEUW | NIEUW | NIEUW |
| | | | | |
| Artikelnummer | B885 00 XX | B882 00 XX | B884 01 XX | B883 00 XX |
| Afmetingen (b x h x d) | 500 x 470 x 397 mm | 430 x 520 x 255 mm | | |
| Versie | wastafel in het midden | | | |
| Scharnier | - | scharnier links | scharnier rechts | scharnier links |
| Te combineren met | Architectura: 4A87 55 | Architectura: 4385 48/4386 48 | | |
| Uitrusting | 1 x uittreklade | 1 x deur 1 x open vak | | 1 x deur |
| Montage | wandhangend | | | |
| MS, RH, VJ, VS, VT | 567,- | 417,- | 417,- | 398,- |
| | WASTAFELONDERKAST | WASTAFELONDERKAST | WASTAFELONDERKAST | WASTAFELONDERKAST |
| | | | | |
| | NIEUW | NIEUW | NIEUW | NIEUW |
| | | | | |
| Artikelnummer | B883 01 XX | B882 00 XX | B882 01 XX | B881 00 XX |
| Afmetingen (b x h x d) | 430 x 520 x 255 mm | 400 x 520 x 345 mm | | 400 x 470 x 345 mm |
| Versie | wastafel in het midden | | | |
| Scharnier | scharnier rechts | scharnier links | scharnier rechts | - |
| Te combineren met | Architectura: 4385 48/4386 48 | | Architectura: 4387 45 | |
| Uitrusting | 1 x deur | | | 1 x uittreklade |
| Montage | wandhangend | | | |
| MS, RH, VJ, VS, VT | 398,- | 378,- | 378,- | 548,- |

XX = Front- en corpuskleur toevoegen
 MS = White Matt, VS = White, VT = Grey, RH = Oak Kansas, VJ = Nordic Oak









ARCHITECTURA

€ exclusief BTW

Wettelijk beschermd model

Productie op bestelling (Let op, de annulering of wijzigingsaanvraag kan niet in alle gevallen worden gehonoreerd!), Wastafels en kranen a.u.b. los bestellen Change everywhere

Express Delivery Deze producten zijn permanent uit voorraad leverbaar in de kleuren: **White Matt (MS), White (VS), Grey (VT)**

| | WASTAFELONDERKAST | WASTAFELONDERKAST | WASTAFELONDERKAST | WASTAFELONDERKAST |
|-------------------------------|--|--|--|--|
| |  |  |  |  |
| | NIEUW | NIEUW | NIEUW | NIEUW |
| | Express Delivery | Express Delivery | Express Delivery | Express Delivery |
| Artikelnummer | B879 00 XX | B879 01 XX | B880 00 XX | B880 01 XX |
| Afmetingen (b x h x d) | 310 x 520 x 243 mm | | | |
| Versie | wastafel in het midden | | | |
| Scharnier | scharnier links | scharnier rechts | scharnier links | scharnier rechts |
| Te combineren met | Architectura: 4385 36/4386 36 | | | |
| Uitrusting | 1 x deur | | 1 x deur 1 x open vak | |
| Montage | wandhangend | | | |
| MS, RH, VJ, VS, VT | 359,- | 359,- | 398,- | 398,- |
| | HOGE KAST | HOGE KAST | HOGE KAST | HOGE KAST |
| |  |  |  |  |
| | NIEUW | NIEUW | NIEUW | NIEUW |
| | Express Delivery | Express Delivery | Express Delivery | Express Delivery |
| Artikelnummer | B896 00 XX | B896 01 XX | B897 00 XX | B897 01 XX |
| Afmetingen (b x h x d) | 350 x 1400 x 346 mm | | | |
| Scharnier | scharnier links | scharnier rechts | scharnier links | scharnier rechts |
| Uitrusting | 1 x deur 3 x glazen planchetten | | 2 x deuren 1 x open vak 2 x glazen planchetten | |
| Montage | wandhangend | | | |
| MS, RH, VJ, VS, VT | 621,- | 621,- | 669,- | 669,- |

XX = Front- en corpuskleur toevoegen
MS = White Matt, VS = White, VT = Grey, RH = Oak Kansas, VJ = Nordic Oak

ARCHITECTURA

ARTIS

Sanitair

PRO.VILLEROY-BOCH.COM/TECHNICALDRAWINGS



- Premiumsegment
- Diverse wastafels zijn ook passend bij het meubelprogramma's Antao, Collaro, Finion, Legato
- Bijpassend toilet: Universo TwistFlush
- Geschikt voor alle spiegelprogramma's
- Geschikt voor alle spiegelkastprogramma's
- Bijpassende baden Antheus, Antao, Aveo New Generation, Collaro, Finion, Loop & Friends, Oberon 2.0, Squaro Excellence, Squaro Edge 12, Theano Original Edition, Theano Curved
- bijpassende kranen Conum, Dawn Two



Keramiekkleuren



01 = Wit Alpin



R1 = Wit Alpin
CeramicPlus



RW = Stone
White
CeramicPlus

Keramiekkleuren Bicolour



BCW8 = Rust



BCS9 =
Bordeaux



BCT0 = Powder



BCW9 = Indian
Summer



BCT7 = French
Linen



BCT8 = Coal
Black



BCS4 = Deep
Ocean



BCS6 = Frozen



BCS8 = Sage
Green



BCS7 = Forest

Door gebruik van verschillende materialen, kunnen er kleurafwijkingen ontstaan tussen de afbeeldingen en het geleverde product. Verdere informatie kunt u vinden op 13

ARTIS

€ exclusief BTW

Kranen a.u.b. apart bestellen

OPZETWASTAFEL

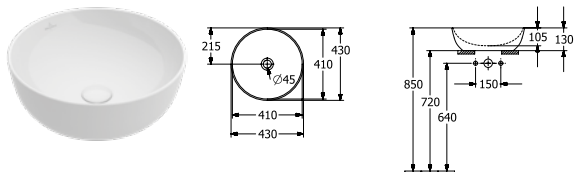

| Artikelnummer | Omschrijving | 01 | plus R1 | plus RW | BC | st./ pal. | kg/ st. |
|---------------|---|-------|------------|------------|-------|--------------|------------|
| 4179 43 XX | 430 mm diameter voor wanduitloop armatuur resp. armatuur met verhoogde voet, zonder kraangatbank  | 561,- | 669,- | 862,- | 781,- | 18 | 8.2 |

opzet, incl. snijsjabloon, bevestiging wordt meegeleverd, Bijpassend meubelprogramma: Antao, Collaro, Finion, Legato

Voor meer informatie over bijpassende ventielen zie blz. 389-392

Let op: bij modellen zonder overloopfunctie adviseren wij een niet afsluitbare afvoerplug.

OPZETWASTAFEL

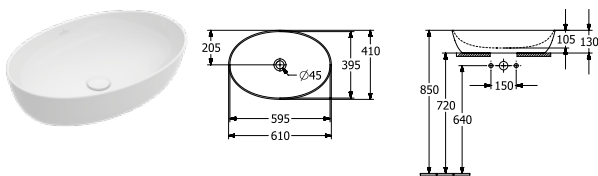

| Artikelnummer | Omschrijving | 01 | plus R1 | plus RW | BC | st./ pal. | kg/ st. |
|---------------|---|-------|------------|------------|-------|--------------|------------|
| 4198 61 XX | 610 x 410 mm voor wanduitloop armatuur resp. armatuur met verhoogde voet, zonder kraangatbank  | 737,- | 845,- | 1.099,- | 992,- | 10 | 8.9 |

opzet, incl. snijsjabloon, bevestiging wordt meegeleverd, Bijpassend meubelprogramma: Antao, Collaro, Finion, Legato

Voor meer informatie over bijpassende ventielen zie blz. 389-392

Let op: bij modellen zonder overloopfunctie adviseren wij een niet afsluitbare afvoerplug.

OPZETWASTAFEL

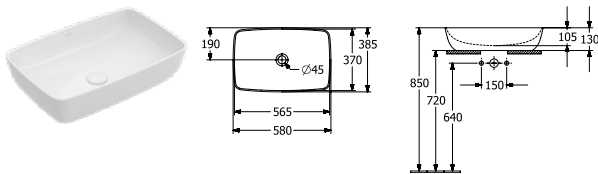

| Artikelnummer | Omschrijving | 01 | plus R1 | plus RW | BC | st./ pal. | kg/ st. |
|---------------|--|-------|------------|------------|-------|--------------|------------|
| 4172 58 XX | 580 x 380 mm voor wanduitloop armatuur resp. armatuur met verhoogde voet, zonder kraangatbank  | 712,- | 820,- | 1.065,- | 962,- | 10 | 12.1 |

opzet, incl. snijsjabloon, bevestiging wordt meegeleverd, Bijpassend meubelprogramma: Antao, Collaro, Finion, Legato

Voor meer informatie over bijpassende ventielen zie blz. 389-392

Let op: bij modellen zonder overloopfunctie adviseren wij een niet afsluitbare afvoerplug.

OPZETWASTAFEL

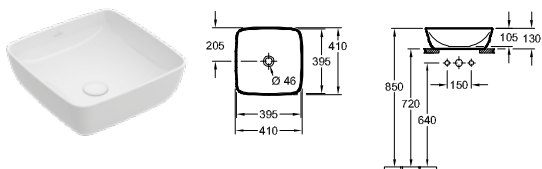

| Artikelnummer | Omschrijving | 01 | plus R1 | plus RW | BC | st./ pal. | kg/ st. |
|---------------|--|-------|------------|------------|-------|--------------|------------|
| 4178 41 XX | 410 x 410 mm voor wanduitloop armatuur resp. armatuur met verhoogde voet, zonder kraangatbank  | 674,- | 781,- | 1.014,- | 916,- | 12 | 8.2 |

opzet, incl. snijsjabloon, bevestiging wordt meegeleverd, Bijpassend meubelprogramma: Antao, Collaro, Finion, Legato

Voor meer informatie over bijpassende ventielen zie blz. 389-392

Let op: bij modellen zonder overloopfunctie adviseren wij een niet afsluitbare afvoerplug.

Bicolor-kleuren worden op aanvraag geproduceerd. Informeer bij de bestelling naar de levertijden.

XX = Kleurcode toevoegen

01 = Wit Alpin, R1 = Wit Alpin CeramicPlus, RW = Stone White CeramicPlus

Bicolour:

BCW8 = Rust, BCS9 = Bordeaux, BCT0 = Powder, BCW9 = Indian Summer, BCT7 = French Linen, BCT8 = Coal Black, BCS4 =

Deep Ocean, BCS6 = Frozen, BCS8 = Sage Green, BCS7 = Forest

ARTIS

€ exclusief BTW

Kranen a.u.b. apart bestellen

OPZETWASTAFEL

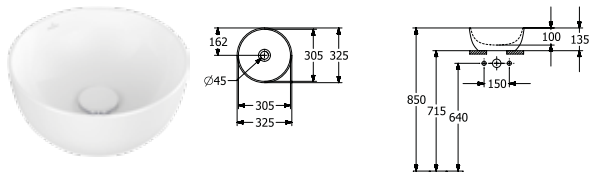

| Artikelnummer | Omschrijving | 01 | plus R1 | plus RW | BC | st./ pal. | kg/ st. |
|---------------|--|-------|------------|------------|-------|--------------|------------|
| 4389 32 XX | 325 mm diameter voor wanduitloop armatuur resp. armatuur met verhoogde voet, zonder kraangatbank | 314,- | 421,- | 530,- | 484,- | 30 | 5.5 |

opzet, incl. snijsjabloon, bevestiging wordt meegeleverd, Bijpassend meubelprogramma: Collaro

Voor meer informatie over bijpassende ventielen zie blz. 389-392

Let op: bij modellen zonder overloopfunctie adviseren wij een niet afsluitbare afvoerplug.

OPZETWASTAFEL

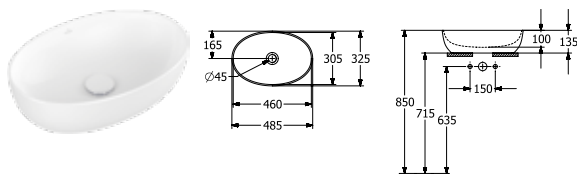

| Artikelnummer | Omschrijving | 01 | plus R1 | plus RW | BC | st./ pal. | kg/ st. |
|---------------|---|-------|------------|------------|-------|--------------|------------|
| 4388 48 XX | 485 x 325 mm voor wanduitloop armatuur resp. armatuur met verhoogde voet, zonder kraangatbank | 435,- | 542,- | 693,- | 629,- | 20 | 7.9 |

opzet, incl. snijsjabloon, bevestiging wordt meegeleverd, Bijpassend meubelprogramma: Collaro

Voor meer informatie over bijpassende ventielen zie blz. 389-392

Let op: bij modellen zonder overloopfunctie adviseren wij een niet afsluitbare afvoerplug.



Voor ARTIS adviseren wij het toilet UNIVERSO TWISTFLUSH 4670 T9. Meer informatie vindt u in het hoofdstuk Universo TwistFlush

COMBI-PACK

TwistFlush

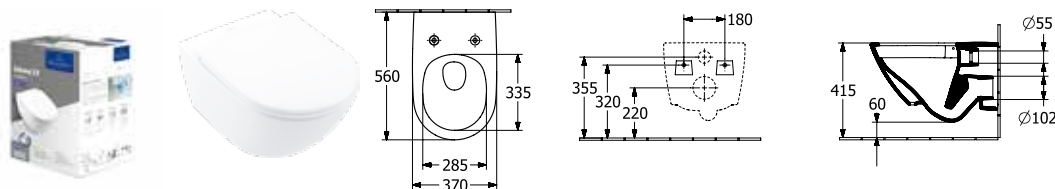

| Artikelnummer | Omschrijving | 01 | plus R1 | | | st./ pal. | kg/ st. |
|---------------|--|-------|------------|---|---|--------------|------------|
| 4670 T9 01 | in één kartonnen doos, wandhangend, afvoer horizontaal bestaat uit: diepspoelcloset TwistFlush 4670 T0 01, closetzitting met QuickRelease en SoftClosing scharnieren 8M60 S1 01 | 923,- | - | - | - | 12 | 28,8 |
| 4670 T9 R1 | in één kartonnen doos, wandhangend, afvoer horizontaal bestaat uit: diepspoelcloset TwistFlush 4670 T0 R1, closetzitting met ANTIBAC, QuickRelease en SoftClosing scharnieren 8M60 S1 T1 | - | 1.060,- | - | - | 8 | 27,9 |

Bicolor-kleuren worden op aanvraag geproduceerd. Informeer bij de bestelling naar de levertijden.

XX = Kleurcode toevoegen

01 = Wit Alpin, R1 = Wit Alpin CeramicPlus, RW = Stone White CeramicPlus

Bicolour:

BCW8 = Rust, BCS9 = Bordeaux, BCT0 = Powder, BCW9 = Indian Summer, BCT7 = French Linen, BCT8 = Coal Black, BCS4 =

Deep Ocean, BCS6 = Frozen, BCS8 = Sage Green, BCS7 = Forest

AVENTO

Sanitair en Meubels

- Mainstreamsegment
- Bijpassend meubelprogramma Avento
- Geschikt voor alle spiegelprogramma's
- Geschikt voor alle spiegelkastprogramma's
- Bijpassend Wellness programma Avento
- bijpassende kranen Dawn One, Subway 3.0, Liberty, Architectura Square, Architectura, O.novo

PRO.VILLEROY-BOCH.COM/TECHNICALDRAWINGS



AVENTO

Keramiekkleuren



01 = Wit Alpin



R1 = Wit Alpin
CeramicPlus



RW = Stone
White
CeramicPlus



R7 = Pure Black
CeramicPlus



R8 = Morning
Green
CeramicPlus



AM = Almond
CeramicPlus

Front- / Corpuskleuren



VE = Brilliant
White



VL = Volcano
Black



VR = Graphite



RH = Oak
Kansas



RK = Stone Oak



VH = Arizona
Oak



VJ = Nordic Oak

Door gebruik van verschillende materialen, kunnen er kleurafwijkingen ontstaan tussen de afbeeldingen en het geleverde product. Verdere informatie kunt u vinden op 13



AVENTO

€ exclusief BTW

Kranen a.u.b. apart bestellen

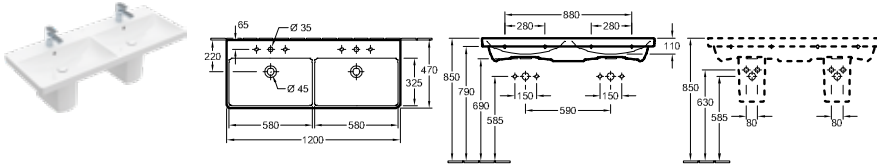
DUBBELE MEUBELWASTAFEL







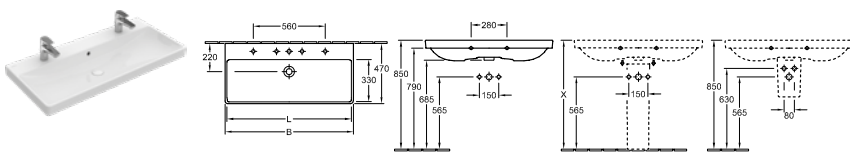



| Artikelnummer | Omschrijving | 01 | plus R1 | plus RW | | st/ pal. | kg/ st. |
|---|--|----------|------------|------------|-------|-------------|------------|
| 4A23 CK XX | 1200 x 470 mm 2x    | 1.169,- | 1.277,- | 1.511,- | - | 8 | 35,4 |
| wandmontage, Bijpassend meubelprogramma: Avento Voor meer informatie over bijpassende ventielen + CAP zie blz. 389-392 | | | | | | | |
| 5244 00 XX | SIFONKAP niet combineerbaar met 3-gats kraan, incl. bevestigingsset "SmartFix" | SmartFix | 274,- | 381,- | - | - | 40 9,7 |
| 9221 49 00 | WASTAFELVOORWANDELEMENT 525 x 1120 x 75 mm Zie blz. 372-388 voor meer ViConnect-modellen | - | - | - | 257,- | 10 | 8,1 |

MEUBELWASTAFEL





| Art.-Nr. | B | L |
|----------|------|-----|
| 4156A4XX | 1000 | 980 |
| 4156A5XX | 1000 | 980 |
| 415680XX | 800 | 770 |

| Artikelnummer | Omschrijving | 01 | plus R1 | plus RW | | st/ pal. | kg/ st. |
|---|---|----------|------------|------------|-------|-------------|------------|
| 4156 A4 XX | 1000 x 470 mm 2x   | 873,- | 981,- | 1.155,- | - | 8 | 28,3 |
| 4156 A5 XX | 1000 x 470 mm    | 873,- | 981,- | 1.155,- | - | 8 | 29,1 |
| 4156 80 XX | 800 x 470 mm    | 630,- | 738,- | 864,- | - | 12 | 22,5 |
| wandmontage, Bijpassend meubelprogramma: Avento Voor meer informatie over bijpassende ventielen + CAP zie blz. 389-392 | | | | | | | |
| 5244 00 XX | SIFONKAP niet combineerbaar met 3-gats kraan, incl. bevestigingsset "SmartFix" | SmartFix | 274,- | 381,- | - | - | 40 9,7 |
| 9221 49 00 | WASTAFELVOORWANDELEMENT 525 x 1120 x 75 mm Zie blz. 372-388 voor meer ViConnect-modellen | - | - | - | 257,- | 10 | 8,1 |

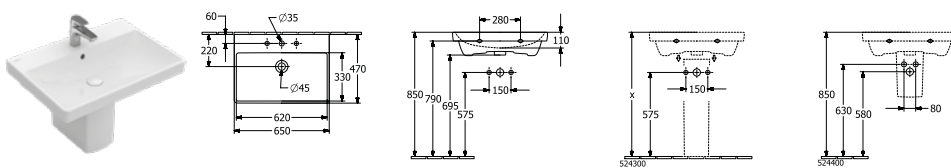
WASTAFEL



| Artikelnummer | Omschrijving | 01 | plus R1 | plus RW | | st/ pal. | kg/ st. |
|---|--|----------|------------|------------|-------|-------------|------------|
| 4158 65 XX | 650 x 470 mm    | 294,- | 402,- | 461,- | - | 16 | 19 |
| wandmontage, Bijpassend meubelprogramma: Avento Voor meer informatie over bijpassende ventielen + CAP zie blz. 389-392 | | | | | | | |
| 5244 00 XX | SIFONKAP niet combineerbaar met 3-gats kraan, incl. bevestigingsset "SmartFix" | SmartFix | 274,- | 381,- | - | - | 40 9,7 |
| 9221 49 00 | WASTAFELVOORWANDELEMENT 525 x 1120 x 75 mm Zie blz. 372-388 voor meer ViConnect-modellen | - | - | - | 257,- | 10 | 8,1 |

AM, R7 en R8 worden op aanvraag geproduceerd. Informeer bij de bestelling naar de levertijden.

XX = Kleurcode toevoegen
01 = Wit Alpin, R1 = Wit Alpin CeramicPlus, RW = Stone White CeramicPlus, R7 = Pure Black CeramicPlus, R8 = Morning Green CeramicPlus, AM = Almond CeramicPlus

AVENTO

€ exclusief BTW

Kranen a.u.b. apart bestellen

WASTAFEL

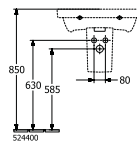
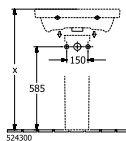
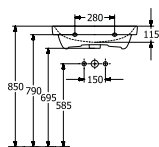
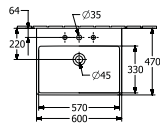

| Artikelnummer | Omschrijving | 01 | plus R1 | plus RW | | st/ pal. | kg/ st. |
|---------------|--------------------|-------|------------|------------|---|-------------|------------|
| 4158 60 XX | 600 x 470 mm ○ ○ ○ | 279,- | 386,- | 442,- | - | 18 | 16,5 |

wandmontage, Bijpassend meubelprogramma: Avento

Voor meer informatie over bijpassende ventielen + CAP zie blz. 389-392

| | | | | | | | | |
|------------|--|----------|-------|-------|---|-------|----|-----|
| 5244 00 XX | SIFONKAP niet combineerbaar met 3-gats kraan, incl. bevestigingsset "SmartFix" | SmartFix | 274,- | 381,- | - | - | 40 | 9,7 |
| 9221 49 00 | WASTAFELVOORWANDELEMENT 525 x 1120 x 75 mm Zie blz. 372-388 voor meer ViConnect-modellen | | - | - | - | 257,- | 10 | 8,1 |

WASTAFEL COMPACT

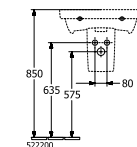
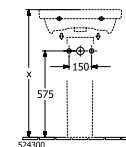
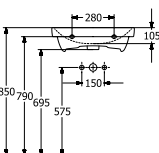
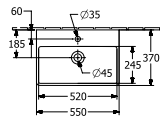

| Artikelnummer | Omschrijving | 01 | plus R1 | plus RW | | st/ pal. | kg/ st. |
|---------------|------------------|-------|------------|------------|---|-------------|------------|
| 4A00 55 XX | 550 x 370 mm ○ ○ | 247,- | 355,- | 404,- | - | 27 | 13 |

wandmontage, Bijpassend meubelprogramma: Avento

Voor meer informatie over bijpassende ventielen + CAP zie blz. 389-392

| | | | | | | | | |
|------------|--|-------|-------|---|---|-------|-----|-----|
| 5222 00 XX | SIFONKAP niet combineerbaar met 3-gats kraan, bevestiging wordt meegeleverd | 274,- | 381,- | - | - | 50 | 7,7 | |
| 9221 49 00 | WASTAFELVOORWANDELEMENT 525 x 1120 x 75 mm Zie blz. 372-388 voor meer ViConnect-modellen | | - | - | - | 257,- | 10 | 8,1 |

VOORBOUWWASTAFEL

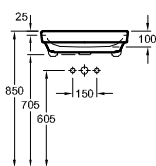
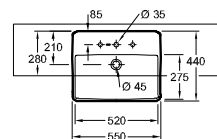

| Artikelnummer | Omschrijving | 01 | plus R1 | plus RW | | st/ pal. | kg/ st. |
|---------------|--------------------|-------|------------|------------|---|-------------|------------|
| 4A06 55 XX | 550 x 440 mm ○ ○ ○ | 447,- | 555,- | 644,- | - | 12 | 14,7 |

voorbouw, incl. snijsjabloon, bevestiging wordt meegeleverd

Voor meer informatie over bijpassende ventielen zie blz. 389-392

Let op: bij modellen zonder overloopfunctie adviseren wij een niet afsluitbare afvoerplug.

AM, R7 en R8 worden op aanvraag geproduceerd. Informeer bij de bestelling naar de levertijden.

XX = Kleurcode toevoegen

01 = Wit Alpin, R1 = Wit Alpin CeramicPlus, RW = Stone White CeramicPlus, R7 = Pure Black CeramicPlus, R8 = Morning Green CeramicPlus, AM = Almond CeramicPlus



AVENTO

€ exclusief BTW

Kranen a.u.b. apart bestellen

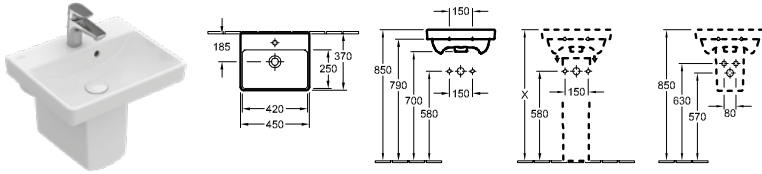

Fontein



| Artikelnummer | Omschrijving | 01 | plus R1 | plus RW | | st./ pal. | kg/ st. |
|---|--|-------|------------|------------|-------|--------------|------------|
| 7358 45 XX | 450 x 370 mm   | 188,- | 296,- | 333,- | - | 48 | 10,4 |
| wandmontage, Bijpassend meubelprogramma: Avento Voor meer informatie over bijpassende ventielen zie blz. 389-392 | | | | | | | |
| 5222 00 XX | SIFONKAP niet combineerbaar met 3-gats kraan, bevestiging wordt meegeleverd | 274,- | 381,- | - | - | 50 | 7,7 |
| 9221 49 00 | WASTAFELVOORWANDELEMENT 525 x 1120 x 75 mm Zie blz. 372-388 voor meer ViConnect-modellen | - | - | - | 257,- | 10 | 8,1 |

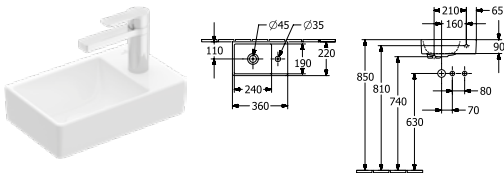

Fontein

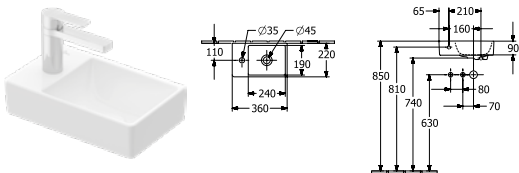

| Artikelnummer | Omschrijving | 01 | plus R1 | plus RW, AM, R7, R8 | | st./ pal. | kg/ st. |
|---|--|-------|------------|---------------------------|---|--------------|------------|
| 4300 3L XX | 360 x 220 mm   | 196,- | 303,- | 323,- | - | 90 | 5,5 |
| wandmontage, wasbak links, Bijpassend meubelprogramma: Avento Voor meer informatie over bijpassende ventielen zie blz. 389-392 Let op: bij modellen zonder overloopfunctie adviseren wij een niet afsluitbare afvoerplug. | | | | | | | |

Fontein



| Artikelnummer | Omschrijving | 01 | plus R1 | plus RW, AM, R7, R8 | | st./ pal. | kg/ st. |
|--|--|-------|------------|---------------------------|---|--------------|------------|
| 4300 3R XX | 360 x 220 mm   | 196,- | 303,- | 323,- | - | 90 | 5,5 |
| wandmontage, wasbak rechts, Bijpassend meubelprogramma: Avento Voor meer informatie over bijpassende ventielen zie blz. 389-392 Let op: bij modellen zonder overloopfunctie adviseren wij een niet afsluitbare afvoerplug. | | | | | | | |

AM, R7 en R8 worden op aanvraag geproduceerd. Informeer bij de bestelling naar de levertijden.

XX = Kleurcode toevoegen
01 = Wit Alpin, R1 = Wit Alpin CeramicPlus, RW = Stone White CeramicPlus, R7 = Pure Black CeramicPlus, R8 = Morning Green CeramicPlus, AM = Almond CeramicPlus

AVENTO

€ exclusief BTW

Kranen a.u.b. apart bestellen

BIDET

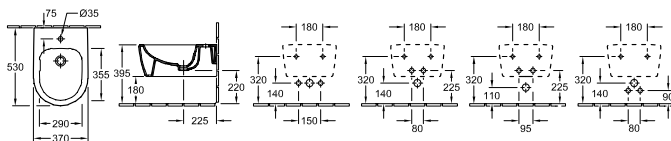

| Artikelnummer | Omschrijving | 01 | plus R1 | plus RW | | st./ pal. | kg/ st. |
|---------------|------------------|-------|------------|------------|---|--------------|------------|
| 5405 00 XX | 370 x 530 mm ○ ○ | 546,- | 653,- | 763,- | - | 12 | 18,9 |

wandhangend, bevestiging voor verdekte bevestiging wordt meegeleverd
Voor meer informatie over bijpassende ventielen zie blz. 389-392

| | | | | | | | |
|------------|--|---|---|---|-------|----|------|
| 9953 00 00 | BEVESTIGINGSFRAME (op verzoek leverbaar) | - | - | - | 272,- | | 2,9 |
| 9223 78 61 | DESIGN SIFON (op verzoek leverbaar) verchromd | - | - | - | 89,- | | 0,5 |
| 9221 48 00 | BIDETVOORWANDELEMENT 525 x 1120 x 100 mm Zie blz. 372-388 voor meer ViConnect-modellen | - | - | - | 394,- | 10 | 10,5 |

COMBI-PACK

DirectFlush

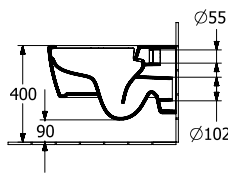
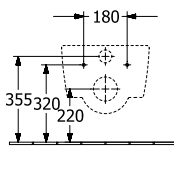
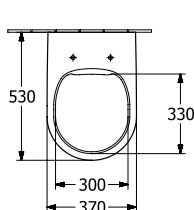

| Artikelnummer | Omschrijving | 01 | plus R1 | plus RW | | st./ pal. | kg/ st. |
|---------------|--|-------|------------|------------|---|--------------|------------|
| 5656 HR XX | in één kartonnen doos, wandhangend, afvoer horizontaal bestaat uit: diepspoelcloset DirectFlush 5656 R0 XX, closetzitting met QuickRelease en SoftClosing scharnieren 9M77 C1 XX | 621,- | 728,- | 852,- | - | 12 | 22,9 |

COMBI-PACK

DirectFlush

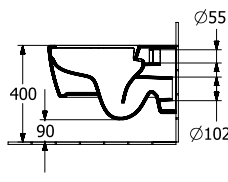
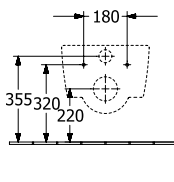
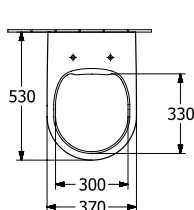

| Artikelnummer | Omschrijving | 01 | plus R1 | plus RW | | st./ pal. | kg/ st. |
|---------------|---|-------|------------|------------|---|--------------|------------|
| 5656 RS XX | in één kartonnen doos, wandhangend, afvoer horizontaal bestaat uit: diepspoelcloset DirectFlush 5656 R0 XX, SlimSeat met QuickRelease en SoftClosing scharnieren 9M87 S1 01 | 621,- | 728,- | - | - | 12 | 21,9 |

AM, R7 en R8 worden op aanvraag geproduceerd. Informeer bij de bestelling naar de levertijden.

XX = Kleurcode toevoegen

01 = Wit Alpin, R1 = Wit Alpin CeramicPlus, RW = Stone White CeramicPlus, R7 = Pure Black CeramicPlus, R8 = Morning Green CeramicPlus, AM = Almond CeramicPlus

AVENTO

€ exclusief BTW

Kranen a.u.b. apart bestellen



Voor AVENTO adviseren wij het toilet UNIVERSO TWISTFLUSH 4670 T9. Meer informatie over de closetzittingen vindt u in het hoofdstuk Universo TwistFlush

COMBI-PACK TwistFlush

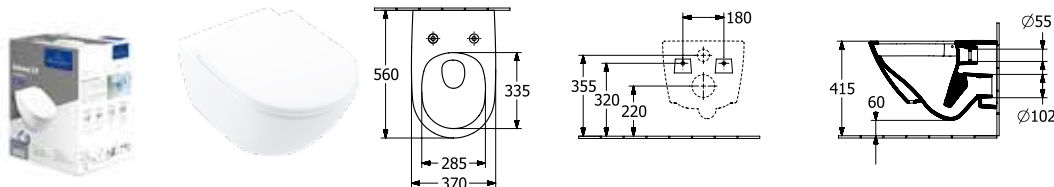

| Artikelnummer | Omschrijving | 01 | plus R1 | plus RW | st./pal. | kg/st. |
|---------------|--|-------|---------|---------|----------|--------|
| 4670 T9 01 | in één kartonnen doos, wandhangend, afvoer horizontaal bestaat uit: diepspoelcloset TwistFlush 4670 T0 01, closetzitting met QuickRelease en SoftClosing scharnieren 8M60 S1 01 | 923,- | - | - | 12 | 28,8 |
| 4670 T9 R1 | in één kartonnen doos, wandhangend, afvoer horizontaal bestaat uit: diepspoelcloset TwistFlush 4670 T0 R1, closetzitting met ANTIBAC, QuickRelease en SoftClosing scharnieren 8M60 S1 T1 | - | 1.060,- | - | 8 | 27,9 |

DIEPSPOELCLOSET VOOR COMBINATIE ZONDER SPOELRAND

DirectFlush

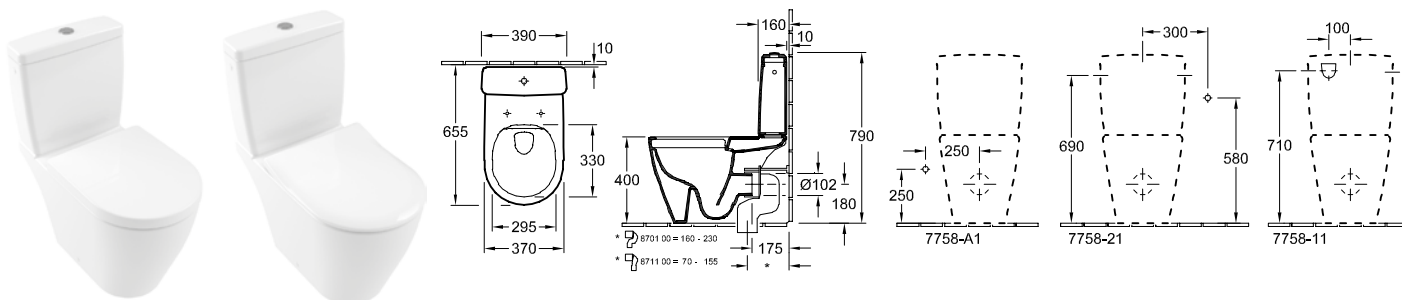

| Artikelnummer | Omschrijving | 01 | plus R1 | plus RW | st./pal. | kg/st. |
|---------------|---|-------|---------|---------|----------|--------|
| 5644 R0 XX | 370 x 640 mm | 568,- | 675,- | 789,- | 8 | 29 |
| 7758 11 XX | RESERVOIR toevoer van zijkanten en van achteren, binnenwerk met DualFlush spaarknop, verchroomd | 216,- | 323,- | 366,- | 20 | 12,6 |
| 9M77 C1 XX | CLOSETZITTING met QuickRelease en SoftClosing scharnieren, roestvrij staal scharnieren | 236,- | - | 283,- | 108 | 2,6 |
| 9M87 S1 01 | CLOSETZITTING SLIMSEAT met QuickRelease en SoftClosing scharnieren, roestvrij staal scharnieren | 245,- | - | - | 72 | 2,9 |
| 8701 00 00 | VARIO-AFVOERBOCHT voor afvoer verticaal 160 - 230 mm | - | - | - | 127,- | 0,7 |
| 8711 00 00 | VARIO-AFVOERBOCHT voor afvoer verticaal 70 - 155 mm | - | - | - | 154,- | 0,7 |

AM, R7 en R8 worden op aanvraag geproduceerd. Informeer bij de bestelling naar de levertijden.

XX = Kleurcode toevoegen
01 = Wit Alpin, R1 = Wit Alpin CeramicPlus, RW = Stone White CeramicPlus, R7 = Pure Black CeramicPlus, R8 = Morning Green CeramicPlus, AM = Almond CeramicPlus

AVENTO

€ exclusief BTW







Kranen a.u.b. apart bestellen

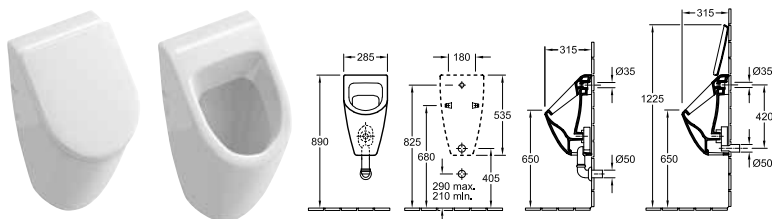

Voor AVENTO adviseren wij de combinatie met het urinoir SUBWAY 7513 01/00

URINOIR



| Artikelnummer | Omschrijving | 01 | plus R1 | plus RW | | st/ pal. | kg/ st. | |
|--|--|---|------------|------------|-------|-------------|------------|-----|
| 7513 01 XX | 285 x 535 x 315 mm voor deksel | 638,- | 745,- | 873,- | - | 15 | 16,8 | |
| 7513 00 XX | 285 x 535 x 315 mm zonder deksel | 577,- | 684,- | 799,- | - | 15 | 16,8 | |
| bevestiging voor verdeckte bevestiging wordt meegeleverd, toevoer verdeckt, afvoer verborgen, afhankelijk van het type sifon | | | | | | | | |
| 9956 S1 XX | DEKSEL VOOR URINOIR met SoftClosing scharnieren, verchromde scharnieren | 326,- | - | 391,- | - | 90 | 2 | |
| 9326 00 00 | SIFON (op verzoek leverbaar) afvoer horizontaal, Spoelwaterbehoefte 1,0 l |  | - | - | 50,- | 320 | 0,1 | |
| 9327 00 00 | SIFON (op verzoek leverbaar) afvoer verticaal, Spoelwaterbehoefte 1,0 l |  | - | - | 50,- | 90 | 0,2 | |
| 9319 00 00 | AANSLUITARMATUUR (op verzoek leverbaar) bestaande uit: rozet, afvoerbochtstuk, buis 150 mm | - | - | - | 168,- | | 0,2 | |
| 9933 00 00 | TOEVOERVERBINDER (op verzoek leverbaar) | - | - | - | 71,- | 200 | 0,1 | |
| 9190 B1 00 | PRODETECT 2 RADARGESTUURDE SPOELING VOOR URINOIRS (op verzoek leverbaar) elektronisch urinoirspoelsysteem, Batterij uitvoering (6 x 1,5 V AAA nodig) , pijpschroefdraad toevoer- manchet 1/2" |  | - | - | - | 1.245,- | 40 | 0,9 |
| 9190 N1 00 | PRODETECT 2 RADARGESTUURDE SPOELING VOOR URINOIRS (op verzoek leverbaar) elektronisch urinoirspoelsysteem, voor netaansluiting (110 - 240 V) , geschikt voor combinatie met Bluetooth adapter, pijpschroefdraad toevoer manchet 1/2" |  | - | - | - | 1.207,- | 40 | 1 |
| 9190 61 00 | BLUETOOTH ADAPTER (op verzoek leverbaar) Bluetooth adapter voor 9190 N1 voor draadloze verandering van functies en onderhoud, incl. gratis app voor iOS en Android, geschikt voor smartphones en tablets |  | - | - | - | 349,- | | 0 |
| 9190 57 00 | ADAPTER VOOR NETAANSLUITING (op verzoek leverbaar) aanbeveling: voor de installatie met netaansluiting 9190 N1 00 |  | - | - | - | 142,- | | 0 |
| 9221 85 00 | URINOIR-VOORWANDELEMENT VOOR PRODETECT 525 x 1120 x 80 mm Zie blz. 372-388 voor meer ViConnect-modellen | - | - | - | 316,- | 10 | 7,2 | |
| 9219 89 00 | URINOIR-VOORWANDELEMENT 525 x 1120 x 98 mm Zie blz. 372-388 voor meer ViConnect-modellen | - | - | - | 432,- | 10 | 8,1 | |

AVENTO

AM, R7 en R8 worden op aanvraag geproduceerd. Informeer bij de bestelling naar de levertijden.

XX = Kleurcode toevoegen

01 = Wit Alpin, R1 = Wit Alpin CeramicPlus, RW = Stone White CeramicPlus, R7 = Pure Black CeramicPlus, R8 = Morning Green CeramicPlus, AM = Almond CeramicPlus

AVENTO

€ exclusief BTW

Magazijnvoorraad, Wastafels en kranen a.u.b. los bestellen Change everywhere

Express Delivery Deze producten zijn permanent uit voorraad leverbaar in: **alle kleuren met greepversie 0 (glanzend chroom) en bij alle wastafelonderkasten in de kleuren Volcano Black, Graphite en Kansas Oak met greepversie 1 (Volcano Black).**

Front:

Spaanplaat lakgecoat in VE, VL, VR (16 mm)
 Spaanplaat direct gecoat in RH, RK, VH, VJ (16 mm)
 Nerfrichting horizontaal in RH, RK, VH, VJ
 Binnenkleur met hetzelfde decor

Corpus:

Spaanplaat lakgecoat in VE, VL, VR (16 mm)
 Spaanplaat direct gecoat in RH, RK, VH, VJ (16 mm)
 Nerfrichting horizontaal in RH, RK, VH, VJ

Binnenkleur met hetzelfde decor

Uittrekelementen:

SoftClosing functie

Deuren:

SoftClosing functie

Grepen:

Chroom glanzend
 Aluminium gelakt

Neem a.u.b. goede nota van het volgende:

De technische tekeningen voor extra informatie over kraanposities, installatie- en bevestigingsmaten etc.

| | WASTAFELONDERKAST | WASTAFELONDERKAST | WASTAFELONDERKAST | WASTAFELONDERKAST |
|-----------------------------------|-------------------------------|--------------------|--------------------|-------------------|
| | | | | |
| | | | | |
| Artikelnummer | A893 Y0 XX | A892 Y0 XX | A891 Y0 XX | |
| Afmetingen (b x h x d) | 1180 x 514 x 484 mm | 980 x 514 x 484 mm | 780 x 514 x 484 mm | |
| Versie | wastafel in het midden | | | |
| Te combineren met | Avento 4A23 CK | Avento 4156 A4/A5 | Avento 4156 80 | |
| Uitrusting | 4 x uittrekladen | 2 x uittrekladen | | |
| Montage | wandhangend | | | |
| wordt meegeleverd | bevestiging wordt meegeleverd | | | |
| RH, RK, VE, VH, VJ, VL, VR | 1.804,- | 1.020,- | 955,- | |
| | WASTAFELONDERKAST | WASTAFELONDERKAST | WASTAFELONDERKAST | WASTAFELONDERKAST |
| | | | | |
| | | | | |
| Artikelnummer | A890 Y0 XX | A889 Y0 XX | A888 Y0 XX | A888 Y1 XX |
| Afmetingen (b x h x d) | 630 x 514 x 484 mm | 580 x 514 x 484 mm | 530 x 514 x 384 mm | |
| Versie | wastafel in het midden | | | |
| Scharnier | | - | scharnier links | scharnier rechts |
| Te combineren met | Avento 4158 65 | Avento 4158 60 | Avento 4A00 55 | |
| Uitrusting | 2 x uittrekladen | | 1 x deur | |
| Montage | wandhangend | | | |
| wordt meegeleverd | bevestiging wordt meegeleverd | | | |
| RH, RK, VE, VH, VJ, VL, VR | 835,- | 808,- | 741,- | 741,- |

XX = Front- en corpuskleur toevoegen
 VE = Brilliant White, VL = Volcano Black, VR = Graphite, RH = Oak Kansas,
 RK = Stone Oak, VH = Arizona Oak, VJ = Nordic Oak

Y = Greepcode toevoegen
 0 = Glanzend chroom, 1 = Volcano Black

















AVENTO

AVENTO

€ exclusief BTW

Magazijnvoorraad, Wastafels en kranen a.u.b. los bestellen Change everywhere

Express Delivery Deze producten zijn permanent uit voorraad leverbaar in: **alle kleuren met greepversie 0 (glanzend chroom) en bij alle wastafelonderkasten in de kleuren Volcano Black, Graphite en Kansas Oak met greepversie 1 (Volcano Black).**

| | WASTAFELONDERKAST | WASTAFELONDERKAST | WASTAFELONDERKAST | WASTAFELONDERKAST |
|-----------------------------------|---|---|--|---|
| |  |  |  |  |
| |  |  |  |  |
| Artikelnummer | A887 Y0 XX | A887 Y1 XX | A876 Y0 XX | A876 Y1 XX |
| Afmetingen (b x h x d) | 430 x 514 x 384 mm | | 340 x 514 x 234 mm | |
| Versie | wastafel in het midden | | | |
| Scharnier | scharnier links | scharnier rechts | scharnier links | scharnier rechts |
| Te combineren met | Avento 7358 45 | | Avento 4300 3L/3R | |
| Uitrusting | 1 x deur | | | |
| Montage | wandhangend | | | |
| wordt meegeleverd | bevestiging wordt meegeleverd | | | |
| Opmerking | - | | combinatie van fontein en wastafelonderkast slechts mogelijk met gebruikmaking van een flessifon | |
| RH, RK, VE, VH, VJ, VL, VR | 727,- | 727,- | 495,- | 495,- |
| | HOGE KAST | HOGE KAST | ZIJKAST | ZIJKAST |
| |  |  |  |  |
| |  |  |  |  |
| Artikelnummer | A894 Y0 XX | A894 Y1 XX | A895 Y0 XX | A895 Y1 XX |
| Afmetingen (b x h x d) | 350 x 1760 x 404 mm | | 350 x 890 x 405 mm | |
| Scharnier | scharnier links | scharnier rechts | scharnier links | scharnier rechts |
| Uitrusting | 2 x deuren 4 x glazen planchetten | | 1 x deur 2 x glazen planchetten | |
| Montage | wandhangend | | | |
| wordt meegeleverd | bevestiging wordt meegeleverd | | | |
| RH, RK, VE, VH, VJ, VL, VR | 827,- | 827,- | 727,- | 727,- |

AVENTO

XX = Front- en corpuskleur toevoegen
 VE = Brilliant White, VL = Volcano Black, VR = Graphite, RH = Oak Kansas,
 RK = Stone Oak, VH = Arizona Oak, VJ = Nordic Oak

Y = Greepcode toevoegen
 0 = Glanzend chroom, 1 = Volcano Black

COLLARO

Sanitair en Meubels

- Mainstreamsegment
- Bijpassend meubelprogramma Collaro
- Diverse wastafels zijn ook passend bij het meubelprogramma's Antao, Finion, Legato
- Passen bij wastafels uit de collecties Antao, Architectura, Artis, Finion, Loop & Friends, Memento 2.0, My Nature, Venticello
- Geschikt voor alle spiegelprogramma's
- Geschikt voor alle spiegelkastprogramma's
- Bijpassend Wellness programma Collaro
- bijpassende kranen Liberty

PRO.VILLEROY-BOCH.COM/TECHNICALDRAWINGS



COLLARO

Keramiëkleuren



01 = Wit Alpin



R1 = Wit Alpin
CeramicPlus



RW = Stone
White
CeramicPlus

Front- / Corpuskleuren



AA = White Oak



RH = Oak
Kansas



RK = Stone Oak



VH = Arizona
Oak



VJ = Nordic Oak



AB = Black Oak



AF = Soft Green



AH = Wine Red



DH = Glossy
White



FP = Glossy
Grey



MS = White Matt



VL = Volcano
Black



VM = Taupe



VN = Cashmere
Grey



VQ = Marine
Blue



VR = Graphite

COLLARO

€ exclusief BTW

Kranen a.u.b. apart bestellen

MEUBELWASTAFEL

Wettelijk beschermd model

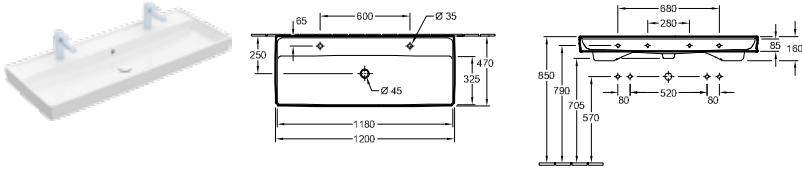

| Artikelnummer | Omschrijving | | 01 | plus R1 | plus RW | | st./ pal. | kg/ st. |
|---------------|--|----------------|-------|------------|------------|---|--------------|------------|
| 4A33 C4 XX | 1200 x 470 mm 2xØ bij twee eengreepsmengkranen en wastebediening of in combinatie met kniehendel-plug, alsook bij push-open plug mag de doorstroomcapaciteit per armatuur niet groter zijn dan 7,5 l/min | Titan Ceram | 991,- | 1.099,- | 1.297,- | - | 8 | 32,4 |
| 4A33 C1 XX | 1200 x 470 mm 2xØ | Titan Ceram | 991,- | 1.099,- | 1.297,- | - | 8 | 32,4 |

wandmontage, Bijpassend meubelprogramma: Collaro

Voor meer informatie over bijpassende ventielen + CAP zie blz. 389-392

Let op: bij modellen zonder overloopfunctie adviseren wij een niet afsluitbare afvoerplug.

| | | | | | | | | |
|------------|---|--|---|---|---|-------|----|-----|
| 9221 49 00 | WASTAFELVOORWANDELEMENT 525 x 1120 x 75 mm Zie blz. 372-388 voor meer ViConnect-modellen | | - | - | - | 257,- | 10 | 8,1 |
|------------|---|--|---|---|---|-------|----|-----|

MEUBELWASTAFEL

Wettelijk beschermd model

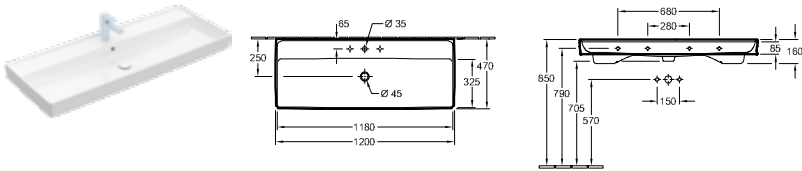

| Artikelnummer | Omschrijving | | 01 | plus R1 | plus RW | | st./ pal. | kg/ st. |
|---------------|---------------|----------------|-------|------------|------------|---|--------------|------------|
| 4A33 C5 XX | 1200 x 470 mm | Titan Ceram | 991,- | 1.099,- | 1.297,- | - | 8 | 32,4 |
| 4A33 C2 XX | 1200 x 470 mm | Titan Ceram | 991,- | 1.099,- | 1.297,- | - | 8 | 32,4 |

wandmontage, Bijpassend meubelprogramma: Collaro

Voor meer informatie over bijpassende ventielen + CAP zie blz. 389-392

Bij modellen zonder overloopfunctie moet er een niet afsluitbare afvoerplug of ViFlow (verborgen overloop) worden gebruikt.

| | | | | | | | | |
|------------|---|--|---|---|---|-------|----|-----|
| 9221 49 00 | WASTAFELVOORWANDELEMENT 525 x 1120 x 75 mm Zie blz. 372-388 voor meer ViConnect-modellen | | - | - | - | 257,- | 10 | 8,1 |
|------------|---|--|---|---|---|-------|----|-----|

MEUBELWASTAFEL

Wettelijk beschermd model

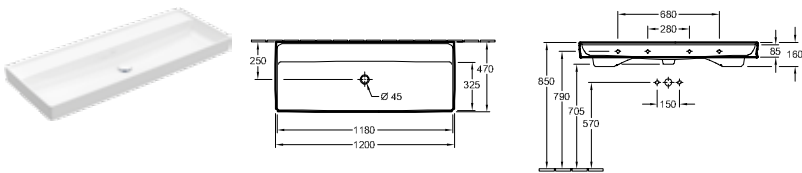

| Artikelnummer | Omschrijving | | 01 | plus R1 | plus RW | | st./ pal. | kg/ st. |
|---------------|---------------|----------------|---------|------------|------------|---|--------------|------------|
| 4A33 C3 XX | 1200 x 470 mm | Titan Ceram | 1.061,- | 1.169,- | 1.367,- | - | 8 | 32,4 |

wandmontage, bij gebruik van een wandmengkraan adviseren wij een sprong van minstens 210 mm, Bijpassend meubelprogramma: Collaro

Voor meer informatie over bijpassende ventielen + CAP zie blz. 389-392

Let op: bij modellen zonder overloopfunctie adviseren wij een niet afsluitbare afvoerplug.

| | | | | | | | | |
|------------|---|--|---|---|---|-------|----|-----|
| 9221 49 00 | WASTAFELVOORWANDELEMENT 525 x 1120 x 75 mm Zie blz. 372-388 voor meer ViConnect-modellen | | - | - | - | 257,- | 10 | 8,1 |
|------------|---|--|---|---|---|-------|----|-----|

XX = Kleurcode toevoegen

01 = Wit Alpin, R1 = Wit Alpin CeramicPlus, RW = Stone White CeramicPlus

COLLARO





€ exclusief BTW

Kranen a.u.b. apart bestellen

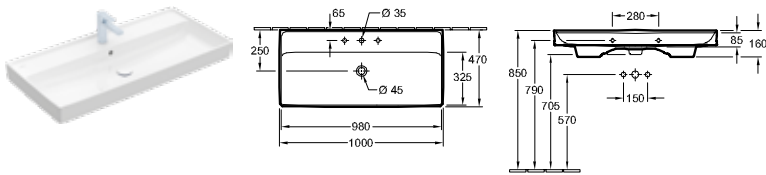
MEUBELWASTAFEL

Wettelijk beschermd model



| Artikelnummer | Omschrijving | | 01 | plus R1 | plus RW | | st./ pal. | kg/ st. |
|---------------|---|---|-------|------------|------------|---|--------------|------------|
| 4A33 A5 XX | 1000 x 470 mm  |  | 767,- | 874,- | 1.028,- | - | 8 | 27,9 |
| 4A33 A2 XX | 1000 x 470 mm  |  | 767,- | 874,- | 1.028,- | - | 8 | 27,9 |

wandmontage, Bijpassend meubelprogramma: Collaro

Voor meer informatie over bijpassende ventielen + CAP zie blz. 389-392



Bij modellen zonder overloopfunctie moet er een niet afsluitbare afvoerplug of ViFlow (verborgen overloop) worden gebruikt.

| | | | | | | | | |
|------------|---|--|---|---|---|-------|----|-----|
| 9221 49 00 | WASTAFELVOORWANDELEMENT 525 x 1120 x 75 mm Zie blz. 372-388 voor meer ViConnect-modellen | | - | - | - | 257,- | 10 | 8,1 |
|------------|---|--|---|---|---|-------|----|-----|

MEUBELWASTAFEL

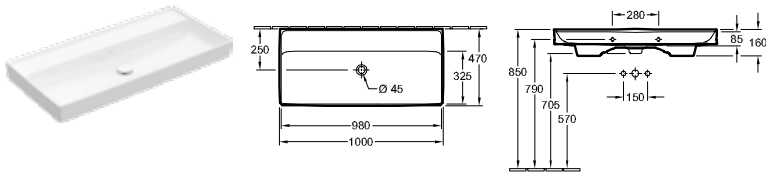
Wettelijk beschermd model

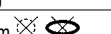

| Artikelnummer | Omschrijving | | 01 | plus R1 | plus RW | | st./ pal. | kg/ st. |
|---------------|---|---|-------|------------|------------|---|--------------|------------|
| 4A33 A3 XX | 1000 x 470 mm  |  | 837,- | 944,- | 1.098,- | - | 8 | 27,9 |

wandmontage, bij gebruik van een wandmengkraan adviseren wij een sprong van minstens 210 mm, Bijpassend meubelprogramma: Collaro

Voor meer informatie over bijpassende ventielen + CAP zie blz. 389-392



Let op: bij modellen zonder overloopfunctie adviseren wij een niet afsluitbare afvoerplug.

| | | | | | | | | |
|------------|---|--|---|---|---|-------|----|-----|
| 9221 49 00 | WASTAFELVOORWANDELEMENT 525 x 1120 x 75 mm Zie blz. 372-388 voor meer ViConnect-modellen | | - | - | - | 257,- | 10 | 8,1 |
|------------|---|--|---|---|---|-------|----|-----|

MEUBELWASTAFEL

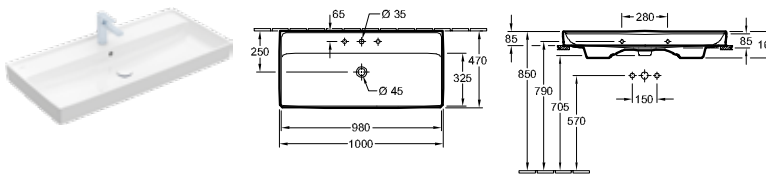
Wettelijk beschermd model



| Artikelnummer | Omschrijving | | 01 | plus R1 | plus RW | | st./ pal. | kg/ st. |
|---------------|---|---|-------|------------|------------|---|--------------|------------|
| 4A33 1G XX | 1000 x 470 mm  |  | 865,- | 972,- | 1.126,- | - | 8 | 27,5 |

wandmontage, onderkant geslepen, Bijpassend meubelprogramma: Collaro

Voor meer informatie over bijpassende ventielen + CAP zie blz. 389-392

| | | | | | | | | |
|------------|---|--|---|---|---|-------|----|-----|
| 9221 49 00 | WASTAFELVOORWANDELEMENT 525 x 1120 x 75 mm Zie blz. 372-388 voor meer ViConnect-modellen | | - | - | - | 257,- | 10 | 8,1 |
|------------|---|--|---|---|---|-------|----|-----|

XX = Kleurcode toevoegen

01 = Wit Alpin, R1 = Wit Alpin CeramicPlus, RW = Stone White CeramicPlus

COLLARO







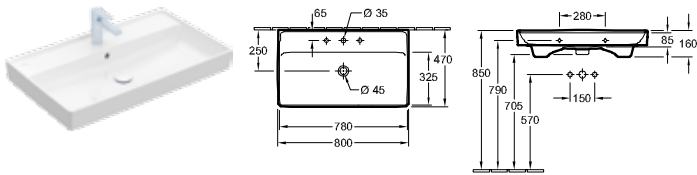

€ exclusief BTW

Kranen a.u.b. apart bestellen

MEUBELWASTAFEL

Wettelijk beschermd model



| Artikelnummer | Omschrijving | | 01 | plus R1 | plus RW | | st./ pal. | kg/ st. |
|---------------|--|---|-------|------------|------------|---|--------------|------------|
| 4A33 80 XX | 800 x 470 mm    |  | 665,- | 773,- | 906,- | - | 12 | 21,2 |
| 4A33 81 XX | 800 x 470 mm    |  | 665,- | 773,- | 906,- | - | 12 | 21,2 |

wandmontage, Bijpassend meubelprogramma: Collaro

Voor meer informatie over bijpassende ventielen + CAP zie blz. 389-392





Bij modellen zonder overloopfunctie moet er een niet afsluitbare afvoerplug of ViFlow (verborgen overloop) worden gebruikt.

| | | | | | | | | |
|------------|---|--|---|---|---|-------|----|-----|
| 9221 49 00 | WASTAFELVOORWANDELEMENT 525 x 1120 x 75 mm Zie blz. 372-388 voor meer ViConnect-modellen | | - | - | - | 257,- | 10 | 8,1 |
|------------|---|--|---|---|---|-------|----|-----|

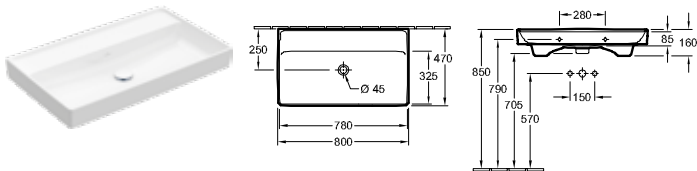
MEUBELWASTAFEL

Wettelijk beschermd model



| Artikelnummer | Omschrijving | | 01 | plus R1 | plus RW | | st./ pal. | kg/ st. |
|---------------|--|---|-------|------------|------------|---|--------------|------------|
| 4A33 83 XX | 800 x 470 mm    |  | 735,- | 843,- | 976,- | - | 12 | 21,2 |

wandmontage, bij gebruik van een wandmengkraan adviseren wij een sprong van minstens 210 mm, Bijpassend meubelprogramma: Collaro

Voor meer informatie over bijpassende ventielen + CAP zie blz. 389-392





Let op: bij modellen zonder overloopfunctie adviseren wij een niet afsluitbare afvoerplug.

| | | | | | | | | |
|------------|---|--|---|---|---|-------|----|-----|
| 9221 49 00 | WASTAFELVOORWANDELEMENT 525 x 1120 x 75 mm Zie blz. 372-388 voor meer ViConnect-modellen | | - | - | - | 257,- | 10 | 8,1 |
|------------|---|--|---|---|---|-------|----|-----|

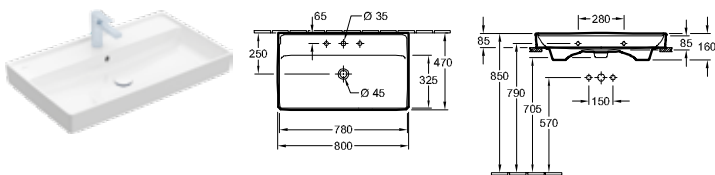
MEUBELWASTAFEL

Wettelijk beschermd model



| Artikelnummer | Omschrijving | | 01 | plus R1 | plus RW | | st./ pal. | kg/ st. |
|---------------|--|---|-------|------------|------------|---|--------------|------------|
| 4A33 8G XX | 800 x 470 mm    |  | 763,- | 871,- | 1.004,- | - | 12 | 21,2 |

wandmontage, onderkant geslepen, Bijpassend meubelprogramma: Collaro

Voor meer informatie over bijpassende ventielen + CAP zie blz. 389-392

| | | | | | | | | |
|------------|---|--|---|---|---|-------|----|-----|
| 9221 49 00 | WASTAFELVOORWANDELEMENT 525 x 1120 x 75 mm Zie blz. 372-388 voor meer ViConnect-modellen | | - | - | - | 257,- | 10 | 8,1 |
|------------|---|--|---|---|---|-------|----|-----|

XX = Kleurcode toevoegen

01 = Wit Alpin, R1 = Wit Alpin CeramicPlus, RW = Stone White CeramicPlus

COLLARO





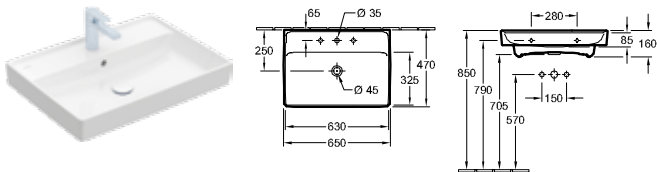

€ exclusief BTW

Kranen a.u.b. apart bestellen

WASTAFEL

Wettelijk beschermd model



| Artikelnummer | Omschrijving | | 01 | plus R1 | plus RW | | st./ pal. | kg/ st. |
|---------------|---|---|-------|------------|------------|---|--------------|------------|
| 4A33 65 XX | 650 x 470 mm  |  | 389,- | 497,- | 575,- | - | 16 | 19,2 |
| 4A33 66 XX | 650 x 470 mm  |  | 389,- | 497,- | 575,- | - | 16 | 19,2 |
| 4A33 68 XX | 650 x 470 mm  bij gebruik van een wandmengkraan adviseren wij een sprong van minstens 210 mm |  | 459,- | 567,- | 645,- | - | 16 | 19,2 |

wandmontage, Bijpassend meubelprogramma: Collaro

Voor meer informatie over bijpassende ventielen + CAP zie blz. 389-392





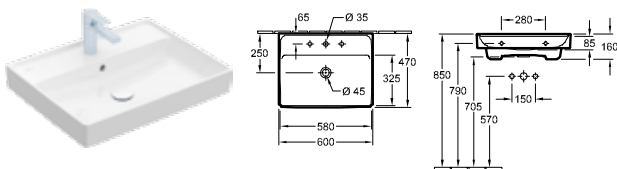

Bij modellen zonder overloopfunctie moet er een niet afsluitbare afvoerplug of ViFlow (verborgen overloop) worden gebruikt.

| | | | | | | | | |
|------------|---|--|---|---|---|-------|----|-----|
| 9221 49 00 | WASTAFELVOORWANDELEMENT 525 x 1120 x 75 mm Zie blz. 372-388 voor meer ViConnect-modellen | | - | - | - | 257,- | 10 | 8,1 |
|------------|---|--|---|---|---|-------|----|-----|

WASTAFEL

Wettelijk beschermd model



| Artikelnummer | Omschrijving | | 01 | plus R1 | plus RW | | st./ pal. | kg/ st. |
|---------------|---|---|-------|------------|------------|---|--------------|------------|
| 4A33 60 XX | 600 x 470 mm  |  | 350,- | 458,- | 528,- | - | 18 | 17,4 |
| 4A33 61 XX | 600 x 470 mm  |  | 350,- | 458,- | 528,- | - | 18 | 17,4 |
| 4A33 63 XX | 600 x 470 mm  bij gebruik van een wandmengkraan adviseren wij een sprong van minstens 210 mm |  | 420,- | 528,- | 598,- | - | 18 | 17,4 |

wandmontage, Bijpassend meubelprogramma: Collaro

Voor meer informatie over bijpassende ventielen + CAP zie blz. 389-392

Bij modellen zonder overloopfunctie moet er een niet afsluitbare afvoerplug of ViFlow (verborgen overloop) worden gebruikt.

| | | | | | | | | |
|------------|---|--|---|---|---|-------|----|-----|
| 9221 49 00 | WASTAFELVOORWANDELEMENT 525 x 1120 x 75 mm Zie blz. 372-388 voor meer ViConnect-modellen | | - | - | - | 257,- | 10 | 8,1 |
|------------|---|--|---|---|---|-------|----|-----|

XX = Kleurcode toevoegen

01 = Wit Alpin, R1 = Wit Alpin CeramicPlus, RW = Stone White CeramicPlus

COLLARO

€ exclusief BTW

Kranen a.u.b. apart bestellen

WASTAFEL

Wettelijk beschermd model

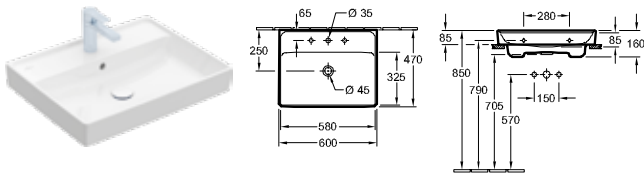

| Artikelnummer | Omschrijving | 01 | plus R1 | plus RW | | st./ pal. | kg/ st. |
|---------------|--------------|-------|------------|------------|---|--------------|------------|
| 4A33 6G XX | 600 x 470 mm | 448,- | 556,- | 626,- | - | 10 | 18,1 |

wandmontage, onderkant geslepen, Bijpassend meubelprogramma: Collaro

Voor meer informatie over bijpassende ventielen + CAP zie blz. 389-392

| | | | | | | | |
|------------|---|---|---|---|-------|----|-----|
| 9221 49 00 | WASTAFELVOORWANDELEMENT 525 x 1120 x 75 mm Zie blz. 372-388 voor meer ViConnect-modellen | - | - | - | 257,- | 10 | 8,1 |
|------------|---|---|---|---|-------|----|-----|

WASTAFEL

Wettelijk beschermd model

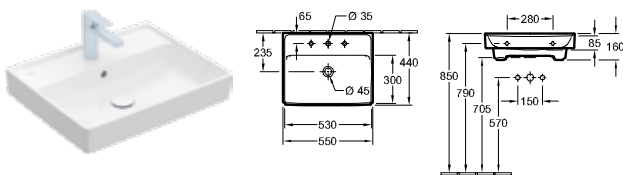

| Artikelnummer | Omschrijving | 01 | plus R1 | plus RW | | st./ pal. | kg/ st. |
|---------------|---|-------|------------|------------|---|--------------|------------|
| 4A33 55 XX | 550 x 440 mm | 327,- | 435,- | 500,- | - | 18 | 16,4 |
| 4A33 56 XX | 550 x 440 mm | 327,- | 435,- | 500,- | - | 18 | 16,4 |
| 4A33 58 XX | 550 x 440 mm bij gebruik van een wandmengkraan adviseren wij een sprong van minstens 210 mm | 397,- | 505,- | 570,- | - | 18 | 16,4 |

wandmontage, Bijpassend meubelprogramma: Collaro

Voor meer informatie over bijpassende ventielen + CAP zie blz. 389-392

Bij modellen zonder overloopfunctie moet er een niet afsluitbare afvoerplug of ViFlow (verborgen overloop) worden gebruikt.

| | | | | | | | |
|------------|---|---|---|---|-------|----|-----|
| 9221 49 00 | WASTAFELVOORWANDELEMENT 525 x 1120 x 75 mm Zie blz. 372-388 voor meer ViConnect-modellen | - | - | - | 257,- | 10 | 8,1 |
|------------|---|---|---|---|-------|----|-----|

Fontein

Wettelijk beschermd model

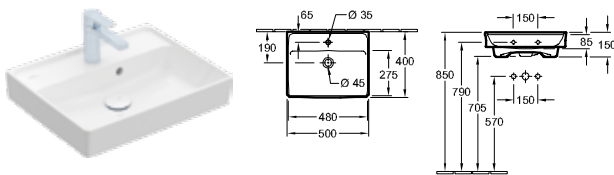

| Artikelnummer | Omschrijving | 01 | plus R1 | plus RW | | st./ pal. | kg/ st. |
|---------------|--------------|-------|------------|------------|---|--------------|------------|
| 4334 50 XX | 500 x 400 mm | 302,- | 409,- | 470,- | - | 24 | 13,3 |
| 4334 51 XX | 500 x 400 mm | 302,- | 409,- | 470,- | - | 24 | 13,3 |

wandmontage, Bijpassend meubelprogramma: Collaro

Voor meer informatie over bijpassende ventielen + CAP zie blz. 389-392

Bij modellen zonder overloopfunctie moet er een niet afsluitbare afvoerplug of ViFlow (verborgen overloop) worden gebruikt.

| | | | | | | | |
|------------|---|---|---|---|-------|----|-----|
| 9221 49 00 | WASTAFELVOORWANDELEMENT 525 x 1120 x 75 mm Zie blz. 372-388 voor meer ViConnect-modellen | - | - | - | 257,- | 10 | 8,1 |
|------------|---|---|---|---|-------|----|-----|

XX = Kleurcode toevoegen

01 = Wit Alpin, R1 = Wit Alpin CeramicPlus, RW = Stone White CeramicPlus

COLLARO

COLLARO

€ exclusief BTW

Kranen a.u.b. apart bestellen

Fontein

Wettelijk beschermd model

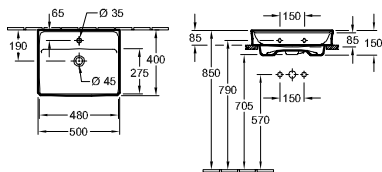

| Artikelnummer | Omschrijving | | 01 | plus R1 | plus RW | | st./ pal. | kg/ st. |
|---------------|--------------|----------------|-------|------------|------------|---|--------------|------------|
| 4334 5G XX | 500 x 400 mm | Titan Ceram | 400,- | 507,- | 568,- | - | 16 | 13.4 |

wandmontage, onderkant geslepen, Bijpassend meubelprogramma: Collaro

Voor meer informatie over bijpassende ventielen + CAP zie blz. 389-392

| | | | | | | | | |
|------------|---|--|---|---|---|-------|----|-----|
| 9221 49 00 | WASTAFELVOORWANDELEMENT 525 x 1120 x 75 mm Zie blz. 372-388 voor meer ViConnect-modellen | | - | - | - | 257,- | 10 | 8.1 |
|------------|---|--|---|---|---|-------|----|-----|

Fontein

Wettelijk beschermd model

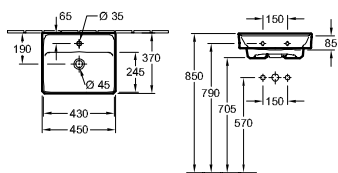

| Artikelnummer | Omschrijving | | 01 | plus R1 | plus RW | | st./ pal. | kg/ st. |
|---------------|--------------|----------------|-------|------------|------------|---|--------------|------------|
| 4334 45 XX | 450 x 370 mm | Titan Ceram | 289,- | 396,- | 454,- | - | 36 | 11.2 |
| 4334 46 XX | 450 x 370 mm | Titan Ceram | 289,- | 396,- | 454,- | - | 36 | 11.2 |

wandmontage, Bijpassend meubelprogramma: Antao, Collaro

Voor meer informatie over bijpassende ventielen + CAP zie blz. 389-392

Bij modellen zonder overloopfunctie moet er een niet afsluitbare afvoerplug of ViFlow (verborgen overloop) worden gebruikt.

| | | | | | | | | |
|------------|---|--|---|---|---|-------|----|-----|
| 9221 49 00 | WASTAFELVOORWANDELEMENT 525 x 1120 x 75 mm Zie blz. 372-388 voor meer ViConnect-modellen | | - | - | - | 257,- | 10 | 8.1 |
|------------|---|--|---|---|---|-------|----|-----|

Opzetwastafel

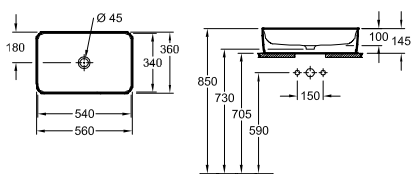

| Artikelnummer | Omschrijving | | 01 | plus R1 | plus RW | | st./ pal. | kg/ st. |
|---------------|---|----------------|-------|------------|------------|---|--------------|------------|
| 4A20 56 XX | 560 x 360 mm voor wanduitloop armatuur resp. armatuur met verhoogde voet, zonder kraangatbank | Titan Ceram | 389,- | 497,- | 575,- | - | 10 | 14.4 |

opzet, aanbeveling: montage met minimale afstand tussen achterwand wastafel en wand 50 mm, incl. snijsjabloon, bevestiging wordt meegeleverd, bij gebruik van een wandmengkraan adviseren wij een sprong van minstens 210 mm, Bijpassend meubelprogramma: Antao, Legato, Collaro, Finion

Voor meer informatie over bijpassende ventielen + CAP zie blz. 389-392

Let op: bij modellen zonder overloopfunctie adviseren wij een niet afsluitbare afvoerplug.

XX = Kleurcode toevoegen

01 = Wit Alpin, R1 = Wit Alpin CeramicPlus, RW = Stone White CeramicPlus

COLLARO

€ exclusief BTW

Kranen a.u.b. apart bestellen

OPZETWASTAFEL

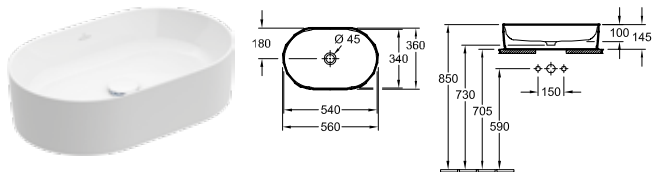

| Artikelnummer | Omschrijving | 01 | plus R1 | plus RW | | st./ pal. | kg/ st. |
|---------------|--|-------|------------|------------|---|--------------|------------|
| 4A19 56 XX | 560 x 360 mm voor wanduitloop armatuur resp. armatuur met verhoogde voet, zonder kraangatbank  | 389,- | 497,- | 575,- | - | 16 | 12 |

opzet, aanbeveling: montage met minimale afstand tussen achterwand wastafel en wand 50 mm, incl. snijsjabloon, bevestiging wordt meegeleverd, bij gebruik van een wandmengkraan adviseren wij een sprong van minstens 210 mm, Bijpassend meubelprogramma: Antao, Collaro, Finion, Legato

Voor meer informatie over bijpassende ventielen + CAP zie blz. 389-392

Let op: bij modellen zonder overloopfunctie adviseren wij een niet afsluitbare afvoerplug.

OPZETWASTAFEL

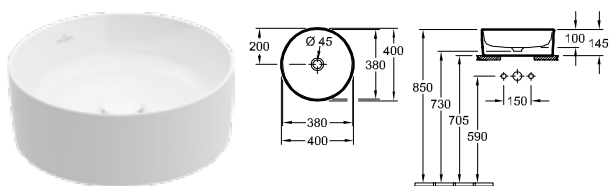

| Artikelnummer | Omschrijving | 01 | plus R1 | plus RW | | st./ pal. | kg/ st. |
|---------------|--|-------|------------|------------|---|--------------|------------|
| 4A18 40 XX | 400 mm diameter voor wanduitloop armatuur resp. armatuur met verhoogde voet, zonder kraangatbank  | 365,- | 473,- | 546,- | - | 30 | 9,4 |

opzet, aanbeveling: montage met minimale afstand tussen achterwand wastafel en wand 50 mm, incl. snijsjabloon, bevestiging wordt meegeleverd, bij gebruik van een wandmengkraan adviseren wij een sprong van minstens 210 mm, Bijpassend meubelprogramma: Antao, Collaro, Legato, Finion

Voor meer informatie over bijpassende ventielen + CAP zie blz. 389-392

Let op: bij modellen zonder overloopfunctie adviseren wij een niet afsluitbare afvoerplug.

OPZETWASTAFEL

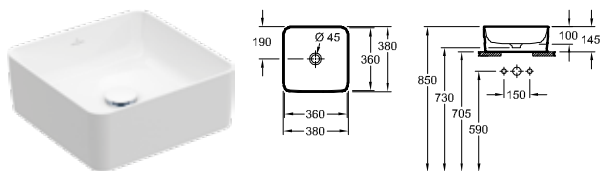

| Artikelnummer | Omschrijving | 01 | plus R1 | plus RW | | st./ pal. | kg/ st. |
|---------------|--|-------|------------|------------|---|--------------|------------|
| 4A21 38 XX | 380 x 380 mm voor wanduitloop armatuur resp. armatuur met verhoogde voet, zonder kraangatbank  | 365,- | 473,- | 546,- | - | 30 | 10,7 |

opzet, aanbeveling: montage met minimale afstand tussen achterwand wastafel en wand 50 mm, incl. snijsjabloon, bevestiging wordt meegeleverd, bij gebruik van een wandmengkraan adviseren wij een sprong van minstens 210 mm, Bijpassend meubelprogramma: Antao, Collaro, Legato, Finion

Voor meer informatie over bijpassende ventielen + CAP zie blz. 389-392

Let op: bij modellen zonder overloopfunctie adviseren wij een niet afsluitbare afvoerplug.

XX = Kleurcode toevoegen

01 = Wit Alpin, R1 = Wit Alpin CeramicPlus, RW = Stone White CeramicPlus

COLLARO

€ exclusief BTW

Kranen a.u.b. apart bestellen



Voor COLLARO adviseren wij het toilet UNIVERSO TWISTFLUSH 4670 T9. Meer informatie over de closetzittingen vindt u in het hoofdstuk Universo TwistFlush

COMBI-PACK TwistFlush

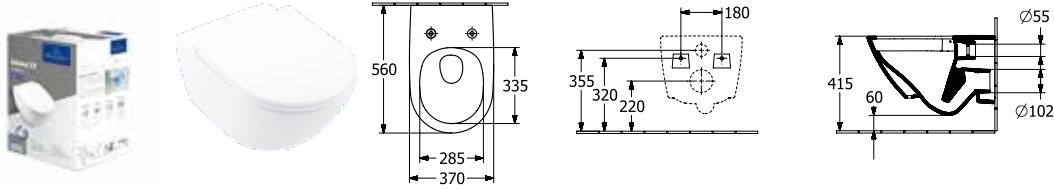

| Artikelnummer | Omschrijving | 01 | plus R1 | plus RW | | st./ pal. | kg/ st. |
|---------------|--|-------|------------|------------|---|--------------|------------|
| 4670 T9 01 | in één kartonnen doos, wandhangend, afvoer horizontaal bestaat uit: diepspoelcloset TwistFlush 4670 T0 01, closetzitting met QuickRelease en SoftClosing scharnieren 8M60 S1 01 | 923,- | - | - | - | 12 | 28,8 |
| 4670 T9 R1 | in één kartonnen doos, wandhangend, afvoer horizontaal bestaat uit: diepspoelcloset TwistFlush 4670 T0 R1, closetzitting met ANTIBAC, QuickRelease en SoftClosing scharnieren 8M60 S1 T1 | - | 1.060,- | - | - | 8 | 27,9 |

COLLARO

XX = Kleurcode toevoegen

01 = Wit Alpin, R1 = Wit Alpin CeramicPlus, RW = Stone White CeramicPlus

COLLARO

€ exclusief BTW

Productie op bestelling (Let op, de annulering of wijzigingsaanvraag kan niet in alle gevallen worden gehonoreerd!), Wastafels en kranen a.u.b. los bestellen Change everywhere, Zig-Bee® huisautomatiseringskit voor wastafelonderkast C585 00 00 voor de bediening van meubilair met verlichting a.u.b. apart bestellen

Badmeubel

Bijgewerkte lichtregeling bij meubilair met ledverlichting

Tot nu toe

Afstandsbediening voor het regelen van de sfeerverlichting van de greeplijst op de Collaro onderkast.



Nu

Bediening van de sfeerverlichting via een aanraaksensor aan de zijkant van de onderkast. Bij wijze van alternatief is een slimme regeling van de sfeerverlichting mogelijk door het achteraf monteren van de apart verkrijgbare kit (C585 00 00). Door de Zigbee huisautomatiseringsstandaard kan het meubel worden gekoppeld aan alle hubs/gateways die gebruik maken van deze transmissiestandaard, bijv. Philips Hue Bridge of geschikte Amazon Echo modellen.



COLLARO

De huidige modelnummers van modellen **met** ledverlichting worden vervangen door nieuwe modelnummers. Oude modelnummers in bestellingen worden in het systeem automatisch vervangen door de nieuwe modelnummers. Bijvoorbeeld:

C011 L0
 ↑
 L = oude code voor model met ledverlichting



C011 B0
 ↑
 B = nieuwe code voor model met ledverlichting

Combinatiemogelijkheden badmeubilair met bijpassende wastafels van diverse collecties

Een overzicht van de mogelijke combinaties van onze wastafelonderkasten met bijpassende wastafels is te vinden in onze Villeroy & Boch app. Desgewenst kunt u de combinatiemogelijkheden via de volgende QR-code bekijken:

https://pro.villeroy-boch.com/picdb/pricelist/Furniturematrix_BE-nl.xlsx



COLLARO

€ exclusief BTW

Productie op bestelling (Let op, de annulering of wijzigingsaanvraag kan niet in alle gevallen worden gehonoreerd!). Wastafels en kranen a.u.b. los bestellen Change everywhere, Zig-Bee® huisautomatiseringskit voor wastafelonderkast C585 00 00 voor de bediening van meubilair met verlichting a.u.b. apart bestellen

- Front:**
 MDF acrylfolie in DH, FP (16 mm)
 Spaanplaat direct gecoat in MS, RH, RK, VH, VJ, AA (16 mm)
 Spaanplaat lakgecoat in AB, AF, AH, VL, VM, VN, VQ, VR (16 mm)
 Nerfrichting horizontaal in AA, AB, RH, RK, VH, VJ
 Binnenkleur in dezelfde kleur bij DH, FP
 Binnenkleur met hetzelfde decor bij AA, AB, AF, AH, MS, RH, RK, VH, VJ, VL, VM, VN, VR, VQ
- Corpus:**
 MDF acrylfolie in DH, FP (8 mm)
 Spaanplaat direct gecoat in AA, MS, RH, RK, VH, VJ (8 mm)
 Spaanplaat lakgecoat in AB, AH, AF, VL, VM, VN, VQ, VR (8 mm)
 Nerfrichting horizontaal in AA, AB, RH, RK, VH, VJ
- Binnenkant corpus:**
 Spaanplaat direct gecoat antraciet
- Wastafelblad:**
 MDF gelakt in DH, FP (8 mm)
 Spaanplaat direct gecoat in AA, MS, RH, RK, VH, VJ (8 mm)
 Spaanplaat lakgecoat in AB, AH, AF, VL, VM, VN, VQ, VR (8 mm)
 De mogelijke kraangatboringen zijn in het bovenblad van het meubel standaard voorgeboord en kunnen op de inbouwplaats, afhankelijk van wastafelmodel en inbouwsituatie, worden doorgestoken.
- Uitrekelementen:**
 Antislipbodem
- SoftClosing functie
Deuren:
 SoftClosing functie
Grepen:
 Greeplijst aluminium gelakt
Binnenindeling:
 Verstelbare glazen wanden (8 mm)
 Opbergdozen van grijze doorschijnende kunststof
Verlichting:
 Geïntegreerde LED-verlichting
 Traploos dimbaar
 Vrij instelbare lichtkleur van daglichtwit (6500 K) tot warmwit (2700 K)
 Lichtregeling via sensorschakelaar d.m.v. aanraaksensor aan de zijkant van de onderkast of slimme lichtregeling (draadloze Zigbee communicatiestandaard) met ZIGBEE® HUISAUTOMATISERINGSKIT C585 00 00.
 Geheugenfunctie – de verlichting wordt weer ingesteld op de oorspronkelijke lichtsterkte en kleurtemperatuur
 Afzonderlijke elektrische voeding
Kleurcombinaties meubelafwerking en greeplijst:
 Meubelafwerking in VM gecombineerd met greeplijst in Taupe
 Meubelafwerking in AB, AH, VL, VQ gecombineerd met greeplijst in Volcano Black
 Meubelafwerking in AF, VN, VJ gecombineerd met greeplijst in Cashmere Grey
 Meubelafwerking in AA, DH, MS gecombineerd met greeplijst in White Matt
 Meubelafwerking in FP, RH, RK, VH, VR gecombineerd met greeplijst in Graphite

Neem a.u.b. goede nota van het volgende:

De technische tekeningen voor extra informatie over kraanposities, installatie- en bevestigingsmaten etc. De hier afgebeelde wastafels zijn representatief voor alle mogelijke wastafelcombinaties.





| | ACCESSOIREPAKKET 1 | | | |
|---|---|--|--------------------------|---|
| Uitrusting | 1 x hoge glazen ladeschotje 2 x lage glazen ladeschotjes 1 x opbergdoos L | | | |
| | WASTAFELONDERKAST | WASTAFELONDERKAST | WASTAFELONDERKAST | WASTAFELONDERKAST |
| | | | | |
| Artikelnummer | C147 00 XX | C147 B0 XX | C140 00 XX | C140 B0 XX |
| Afmetingen (b x h x d) | 1261 x 610 x 480 mm | | 1196 x 603 x 498 mm | |
| Versie | wastafel in het midden | | | |
| Te combineren met | Venticello 4111 DL/DJ | | Finion: 4164 C1/C2/C3/CB | |
| Verlichting | - | LED-verlichting Verlichting: 1x LED / 9,4 W | - | LED-verlichting Verlichting: 1 x LED / 3,1 x W |
| Uitrusting | 2x Accessoirepakket 1 4 x uitrekladen met antislip mat | | | |
| Montage | wandhangend | | | |
| wordt meegeleverd | bevestiging wordt meegeleverd | | | |
| AA, AB, AF, AH, DH, FP, MS, RH, RK, VH, VJ, VL, VM, VN, VQ, VR | 2.382,- | 2.692,- | 2.233,- | 2.543,- |

XX = Front- en corpuskleur toevoegen
 AA = White Oak, RH = Oak Kansas, RK = Stone Oak, VH = Arizona Oak,
 VJ = Nordic Oak, AB = Black Oak, AF = Soft Green, AH = Wine Red, DH =
 Glossy White, FP = Glossy Grey, MS = White Matt, VL = Volcano Black, VM
 = Taupe, VN = Cashmere Grey, VQ = Marine Blue, VR = Graphite

COLLARO

€ exclusief BTW

Productie op bestelling (Let op, de annulering of wijzigingsaanvraag kan niet in alle gevallen worden gehonoreerd!), Wastafels en kranen a.u.b. los bestellen Change everywhere, Zig-Bee® huisautomatiseringskit voor wastafelonderkast C585 00 00 voor de bediening van meubilair met verlichting a.u.b. apart bestellen

| | WASTAFELONDERKAST | WASTAFELONDERKAST | WASTAFELONDERKAST | WASTAFELONDERKAST |
|---|--|---|--|--|
| |  | |  | |
| Artikelnummer | C146 00 XX | C146 B0 XX | C012 00 XX | C012 B0 XX |
| Afmetingen (b x h x d) | 1161 x 610 x 480 mm | | 1154 x 546 x 444 mm | |
| Versie | wastafel in het midden | | | |
| Te combineren met | Venticello 4104 /CL/CJ Venticello 4104 CK: slechts mogelijk met push-open plug | | Collaro 4A33 C1/C2/C3/C5 | |
| Verlichting | - | LED-verlichting Verlichting: 1x LED / 8,6 W | - | LED-verlichting Verlichting: 1x LED / 8,6 W |
| Uitrusting | 2x Accessoirepakket 1 4 x uittrekladen met antislip mat | | | |
| Montage | wandhangend | | | |
| wordt meegeleverd | bevestiging wordt meegeleverd | | | |
| Opmerking | - | | meubelwastafel 4A33 C4 alleen leverbaar in combinatie met een push-open plug | |
| AA, AB, AF, AH, DH, FP, MS, RH, RK, VH, VJ, VL, VM, VN, VQ, VR | 2.233,- | 2.543,- | 2.233,- | 2.543,- |
| | WASTAFELONDERKAST | WASTAFELONDERKAST | WASTAFELONDERKAST | WASTAFELONDERKAST |
| |  | |  | |
| Artikelnummer | C139 00 XX | C139 B0 XX | C145 00 XX | C145 B0 XX |
| Afmetingen (b x h x d) | 996 x 603 x 498 mm | | 961 x 610 x 480 mm | |
| Versie | wastafel in het midden | | | |
| Te combineren met | Finion: 4164 A1/A2/A3/AB | | Venticello 4104 /AL/AJ Venticello 4104 AK: slechts mogelijk met push-open plug | |
| Verlichting | - | LED-verlichting Verlichting: 1 x LED / 3,1 x W | - | LED-verlichting Verlichting: 1x LED / 7,0 W |
| Uitrusting | 1x Accessoirepakket 1 2 x uittrekladen met antislip mat | | | |
| Montage | wandhangend | | | |
| wordt meegeleverd | bevestiging wordt meegeleverd | | | |
| AA, AB, AF, AH, DH, FP, MS, RH, RK, VH, VJ, VL, VM, VN, VQ, VR | 1.537,- | 1.849,- | 1.537,- | 1.849,- |









COLLARO

XX = Front- en corpuskleur toevoegen
 AA = White Oak, RH = Oak Kansas, RK = Stone Oak, VH = Arizona Oak,
 VJ = Nordic Oak, AB = Black Oak, AF = Soft Green, AH = Wine Red, DH =
 Glossy White, FP = Glossy Grey, MS = White Matt, VL = Volcano Black, VM
 = Taupe, VN = Cashmere Grey, VQ = Marine Blue, VR = Graphite

COLLARO

€ exclusief BTW

Productie op bestelling (Let op, de annulering of wijzigingsaanvraag kan niet in alle gevallen worden gehonoreerd!), Wastafels en kranen a.u.b. los bestellen Change everywhere, Zig-Bee® huisautomatiseringskit voor wastafelonderkast C585 00 00 voor de bediening van meubilair met verlichting a.u.b. apart bestellen

| | WASTAFELONDERKAST | WASTAFELONDERKAST | WASTAFELONDERKAST | WASTAFELONDERKAST |
|---|--|--|--|--|
| |  |  |  |  |
| Artikelnummer | C011 00 XX | C011 B0 XX | C138 00 XX | C138 B0 XX |
| Afmetingen (b x h x d) | 954 x 546 x 444 mm | | 796 x 603 x 498 mm | |
| Versie | wastafel in het midden | | | |
| Te combineren met | Collaro 4A33 A2/A3/A5 | | Finion: 4164 81/83/84 | |
| Verlichting | - | LED-verlichting Verlichting: 1x LED / 7,0 W | - | LED-verlichting Verlichting: 1 x LED / 3,1 x W |
| Uitrusting | 1x Accessoirepakket 1 2 x uittrekladen met antislip mat | | | |
| Montage | wandhangend | | | |
| wordt meegeleverd | bevestiging wordt meegeleverd | | | |
| AA, AB, AF, AH, DH, FP, MS, RH, RK, VH, VJ, VL, VM, VN, VQ, VR | 1.537,- | 1.849,- | 1.415,- | 1.725,- |
| | WASTAFELONDERKAST | WASTAFELONDERKAST | WASTAFELONDERKAST | WASTAFELONDERKAST |
| |  |  |  |  |
| Artikelnummer | C144 00 XX | C144 B0 XX | C010 00 XX | C010 B0 XX |
| Afmetingen (b x h x d) | 761 x 610 x 480 mm | | 754 x 546 x 444 mm | |
| Versie | wastafel in het midden | | | |
| Te combineren met | Venticello 4104 8L/8J | | Collaro 4A33 80/81/83 | |
| Verlichting | - | LED-verlichting Verlichting: 1x LED / 5,5 W | - | LED-verlichting Verlichting: 1x LED / 5,5 W |
| Uitrusting | 1x Accessoirepakket 1 2 x uittrekladen met antislip mat | | | |
| Montage | wandhangend | | | |
| wordt meegeleverd | bevestiging wordt meegeleverd | | | |
| AA, AB, AF, AH, DH, FP, MS, RH, RK, VH, VJ, VL, VM, VN, VQ, VR | 1.415,- | 1.725,- | 1.415,- | 1.725,- |





COLLARO

XX = Front- en corpuskleur toevoegen
 AA = White Oak, RH = Oak Kansas, RK = Stone Oak, VH = Arizona Oak,
 VJ = Nordic Oak, AB = Black Oak, AF = Soft Green, AH = Wine Red, DH =
 Glossy White, FP = Glossy Grey, MS = White Matt, VL = Volcano Black, VM
 = Taupe, VN = Cashmere Grey, VQ = Marine Blue, VR = Graphite

COLLARO

€ exclusief BTW

Productie op bestelling (Let op, de annulering of wijzigingsaanvraag kan niet in alle gevallen worden gehonoreerd!), Wastafels en kranen a.u.b. los bestellen Change everywhere, Zig-Bee® huisautomatiseringskit voor wastafelonderkast C585 00 00 voor de bediening van meubilair met verlichting a.u.b. apart bestellen

| | WASTAFELONDERKAST | WASTAFELONDERKAST | WASTAFELONDERKAST | WASTAFELONDERKAST |
|---|--|---|--|---|
| |  | |  | |
| Artikelnummer | C143 00 XX | C143 B0 XX | C009 00 XX | C009 B0 XX |
| Afmetingen (b x h x d) | 611 x 610 x 480 mm | | 604 x 546 x 444 mm | |
| Versie | wastafel in het midden | | | |
| Te combineren met | Venticello 4124 65/67 | | Collaro 4A33 65/66/68 | |
| Verlichting | - | LED-verlichting Verlichting: 1 x LED / 4,2 W | - | LED-verlichting Verlichting: 1 x LED / 4,2 W |
| Uitrusting | 1x Accessoirepakket 1 2 x uittrekladen met antislip mat | | | |
| Montage | wandhangend | | | |
| wordt meegeleverd | bevestiging wordt meegeleverd | | | |
| AA, AB, AF, AH, DH, FP, MS, RH, RK, VH, VJ, VL, VM, VN, VQ, VR | 1.240,- | 1.551,- | 1.240,- | 1.551,- |
| | WASTAFELONDERKAST | WASTAFELONDERKAST | WASTAFELONDERKAST | WASTAFELONDERKAST |
| |  | |  | |
| Artikelnummer | C142 00 XX | C142 B0 XX | C008 00 XX | C008 B0 XX |
| Afmetingen (b x h x d) | 561 x 610 x 480 mm | | 554 x 546 x 444 mm | |
| Versie | wastafel in het midden | | | |
| Te combineren met | Venticello 4124 60/62 | | Collaro 4A33 60/61/63 | |
| Verlichting | - | LED-verlichting Verlichting: 1 x LED / 3,9 W | - | LED-verlichting Verlichting: 1 x LED / 3,9 W |
| Uitrusting | 1x Accessoirepakket 1 2 x uittrekladen met antislip mat | | | |
| Montage | wandhangend | | | |
| wordt meegeleverd | bevestiging wordt meegeleverd | | | |
| AA, AB, AF, AH, DH, FP, MS, RH, RK, VH, VJ, VL, VM, VN, VQ, VR | 1.185,- | 1.495,- | 1.185,- | 1.495,- |

COLLARO





XX = Front- en corpuskleur toevoegen

AA = White Oak, RH = Oak Kansas, RK = Stone Oak, VH = Arizona Oak, VJ = Nordic Oak, AB = Black Oak, AF = Soft Green, AH = Wine Red, DH = Glossy White, FP = Glossy Grey, MS = White Matt, VL = Volcano Black, VM = Taupe, VN = Cashmere Grey, VQ = Marine Blue, VR = Graphite

COLLARO

€ exclusief BTW

Productie op bestelling (Let op, de annulering of wijzigingsaanvraag kan niet in alle gevallen worden gehonoreerd!), Wastafels en kranen a.u.b. los bestellen Change everywhere, Zig-Bee® huisautomatiseringskit voor wastafelonderkast C585 00 00 voor de bediening van meubilair met verlichting a.u.b. apart bestellen





| | WASTAFELONDERKAST | WASTAFELONDERKAST | WASTAFELONDERKAST | WASTAFELONDERKAST |
|---|--|---|--|---|
| |  | |  | |
| Artikelnummer | C007 00 XX | C007 B0 XX | C141 00 XX | C141 B0 XX |
| Afmetingen (b x h x d) | 510 x 546 x 414 mm | | 472 x 610 x 404 mm | |
| Versie | wastafel in het midden | | | |
| Te combineren met | Collaro 4A33 55/56/58 | | Venticello 4124 50 | |
| Verlichting | - | LED-verlichting Verlichting: 1x LED / 3,6 W | - | LED-verlichting Verlichting: 1 x LED / 3,1 x W |
| Uitrusting | 1 x opbergdoos L 2 x uittrekladen met antislip mat | | | |
| Montage | wandhangend | | | |
| wordt meegeleverd | bevestiging wordt meegeleverd | | | |
| AA, AB, AF, AH, DH, FP, MS, RH, RK, VH, VJ, VL, VM, VN, VQ, VR | 1.117,- | 1.427,- | 1.098,- | 1.408,- |
| | WASTAFELONDERKAST | WASTAFELONDERKAST | WASTAFELONDERKAST | WASTAFELONDERKAST |
| |  | |  | |
| Artikelnummer | C006 00 XX | C006 B0 XX | C005 00 XX | C005 01 XX |
| Afmetingen (b x h x d) | 460 x 546 x 374 mm | | 410 x 546 x 344 mm | |
| Versie | wastafel in het midden | | | |
| Scharnier | - | | scharnier links | scharnier rechts |
| Te combineren met | Collaro 4334 50/51 | | Collaro 4334 45/46 | |
| Verlichting | - | LED-verlichting Verlichting: 1 x LED / 3,1 x W | - | - |
| Uitrusting | 1 x opbergdoos L 2 x uittrekladen met antislip mat | | 1 x deur 1 x legplank | |
| Montage | wandhangend | | | |
| wordt meegeleverd | bevestiging wordt meegeleverd | | | |
| AA, AB, AF, AH, DH, FP, MS, RH, RK, VH, VJ, VL, VM, VN, VQ, VR | 1.098,- | 1.408,- | 746,- | 746,- |

XX = Front- en corpuskleur toevoegen
 AA = White Oak, RH = Oak Kansas, RK = Stone Oak, VH = Arizona Oak,
 VJ = Nordic Oak, AB = Black Oak, AF = Soft Green, AH = Wine Red, DH =
 Glossy White, FP = Glossy Grey, MS = White Matt, VL = Volcano Black, VM
 = Taupe, VN = Cashmere Grey, VQ = Marine Blue, VR = Graphite

COLLARO

€ exclusief BTW

Productie op bestelling (Let op, de annulering of wijzigingsaanvraag kan niet in alle gevallen worden gehonoreerd!), Wastafels en kranen a.u.b. los bestellen Change everywhere, Zig-Bee® huisautomatiseringskit voor wastafelonderkast C585 00 00 voor de bediening van meubilair met verlichting a.u.b. apart bestellen

| | WASTAFELONDERKAST | WASTAFELONDERKAST | WASTAFELONDERKAST | WASTAFELONDERKAST |
|---|---|--|--|--|
| |  | |  | |
| Artikelnummer | C021 00 XX | C021 B0 XX | C024 00 XX | C024 B0 XX |
| Afmetingen (b x h x d) | 1600 x 548 x 500 mm | | | |
| Versie | voor 2 wastafels | | | |
| Te combineren met | Collaro 4334 5G Memento 2.0 4A22 5F/5G/5L Memento 2.0 4A22 6F/6G/6L | | Collaro 4A33 6G Finion 4168 6C/6L | |
| Verlichting | - | LED-verlichting Verlichting: 1 x LED / 12 W | - | LED-verlichting Verlichting: 1 x LED / 12 W |
| Uitrusting | 2x Accessoirepakket 1 4 x uittrekladen met antislip mat | | | |
| Montage | wandhangend | | | |
| wordt meegeleverd | bevestiging wordt meegeleverd | | | |
| AA, AB, AF, AH, DH, FP, MS, RH, RK, VH, VJ, VL, VM, VN, VQ, VR | 3.318,- | 3.629,- | 3.318,- | 3.629,- |
| | WASTAFELONDERKAST | WASTAFELONDERKAST | WASTAFELONDERKAST | WASTAFELONDERKAST |
| |  | |  | |
| Artikelnummer | C052 00 XX | C052 B0 XX | C107 00 XX | C107 B0 XX |
| Afmetingen (b x h x d) | 1600 x 548 x 500 mm | | | |
| Versie | voor 2 wastafels | | | |
| Te combineren met | Collaro 4A18 40, 4A21 38, 4A19 56, 4A20 56 Architectura 5A25 45/46, 5A26 60/61, 5A27 60/61 Artis 4179 43, 4198 61, 4172 58, 4178 41 Finion 4143 61 Loop & Friends 4A45 00/01, 4A46 00/01, 4A47 00/01, 4A48 00/01, 4A49 00/01, 4A50 00/01 My Nature 4110 60 Antao: 4A72 40, 4A73 51, 4A74 65 | | Finion 4364 4L/4C | |
| Verlichting | - | LED-verlichting Verlichting: 1 x LED / 12 W | - | LED-verlichting Verlichting: 1 x LED / 12 W |
| Uitrusting | 2x Accessoirepakket 1 4 x uittrekladen met antislip mat | | | |
| Montage | wandhangend | | | |
| wordt meegeleverd | bevestiging wordt meegeleverd | | | |
| AA, AB, AF, AH, DH, FP, MS, RH, RK, VH, VJ, VL, VM, VN, VQ, VR | 3.318,- | 3.629,- | 3.318,- | 3.629,- |









COLLARO

XX = Front- en corpuskleur toevoegen
 AA = White Oak, RH = Oak Kansas, RK = Stone Oak, VH = Arizona Oak,
 VJ = Nordic Oak, AB = Black Oak, AF = Soft Green, AH = Wine Red, DH =
 Glossy White, FP = Glossy Grey, MS = White Matt, VL = Volcano Black, VM
 = Taupe, VN = Cashmere Grey, VQ = Marine Blue, VR = Graphite

COLLARO

€ exclusief BTW

Productie op bestelling (Let op, de annulering of wijzigingsaanvraag kan niet in alle gevallen worden gehonoreerd!), Wastafels en kranen a.u.b. los bestellen Change everywhere, Zig-Bee® huisautomatiseringskit voor wastafelonderkast C585 00 00 voor de bediening van meubilair met verlichting a.u.b. apart bestellen





| | WASTAFELONDERKAST | WASTAFELONDERKAST | WASTAFELONDERKAST | WASTAFELONDERKAST |
|---|--|--|--|--|
| |  |  |  |  |
| Artikelnummer | C123 00 XX | C123 B0 XX | C137 00 XX | C137 B0 XX |
| Afmetingen (b x h x d) | 1600 x 548 x 500 mm | | | |
| Versie | voor 2 wastafels | | | |
| Te combineren met | Venticello 4113 55 | | Finion 4142 61/64 Memento 2.0 4A07 60/61 | |
| Verlichting | - | LED-verlichting Verlichting: 1 x LED / 12 W | - | LED-verlichting Verlichting: 1 x LED / 12 W |
| Uitrusting | 2x Accessoirepakket 1 4 x uittrekladen met antislip mat | | | |
| Montage wordt meegeleverd | wandhangend bevestiging wordt meegeleverd | | | |
| AA, AB, AF, AH, DH, FP, MS, RH, RK, VH, VJ, VL, VM, VN, VQ, VR | 3.318,- | 3.629,- | 3.318,- | 3.629,- |
| | WASTAFELONDERKAST | WASTAFELONDERKAST | WASTAFELONDERKAST | WASTAFELONDERKAST |
| |  |  |  |  |
| Artikelnummer | C025 00 XX | C025 B0 XX | C028 00 XX | C028 B0 XX |
| Afmetingen (b x h x d) | 1600 x 548 x 500 mm | | | |
| Versie | wastafel in het midden | | | |
| Te combineren met | Collaro 4A33 6G Finion 4168 6C/6L | | Collaro 4A33 8G Finion 4168 8C/8L Memento 2.0 4A22 8F/8G/8L | |
| Verlichting | - | LED-verlichting Verlichting: 1 x LED / 12 W | - | LED-verlichting Verlichting: 1 x LED / 12 W |
| Uitrusting | 2x Accessoirepakket 1 4 x uittrekladen met antislip mat | | | |
| Montage wordt meegeleverd | wandhangend bevestiging wordt meegeleverd | | | |
| AA, AB, AF, AH, DH, FP, MS, RH, RK, VH, VJ, VL, VM, VN, VQ, VR | 3.318,- | 3.629,- | 3.318,- | 3.629,- |

XX = Front- en corpuskleur toevoegen
 AA = White Oak, RH = Oak Kansas, RK = Stone Oak, VH = Arizona Oak,
 VJ = Nordic Oak, AB = Black Oak, AF = Soft Green, AH = Wine Red, DH =
 Glossy White, FP = Glossy Grey, MS = White Matt, VL = Volcano Black, VM
 = Taupe, VN = Cashmere Grey, VQ = Marine Blue, VR = Graphite

COLLARO

€ exclusief BTW

Productie op bestelling (Let op, de annulering of wijzigingsaanvraag kan niet in alle gevallen worden gehonoreerd!), Wastafels en kranen a.u.b. los bestellen Change everywhere, Zig-Bee® huisautomatiseringskit voor wastafelonderkast C585 00 00 voor de bediening van meubilair met verlichting a.u.b. apart bestellen

| | WASTAFELONDERKAST | WASTAFELONDERKAST | WASTAFELONDERKAST | WASTAFELONDERKAST |
|---|---|--|--|--|
| |  | |  | |
| Artikelnummer | C031 00 XX | C031 B0 XX | C049 00 XX | C049 B0 XX |
| Afmetingen (b x h x d) | 1600 x 548 x 500 mm | | | |
| Versie | wastafel in het midden | | | |
| Te combineren met | Collaro 4A33 1G Finion 4168 1B/1H/1L Memento 2.0 4A22 CF/CG/CH/CL, 4A22 1F/1G/1H/1K | | Collaro 4A18 40, 4A21 38, 4A19 56, 4A20 56 Architectura 5A25 45/46, 5A26 60/61, 5A27 60/61 Artis 4179 43, 4198 61, 4172 58, 4178 41 Finion 4143 61 Loop & Friends 4A45 00/01, 4A46 00/01, 4A47 00/01, 4A48 00/01, 4A49 00/01, 4A50 00/01 My Nature 4110 80/60 Antao: 4A72 40, 4A73 51, 4A74 65 | |
| Verlichting | - | LED-verlichting Verlichting: 1 x LED / 12 W | - | LED-verlichting Verlichting: 1 x LED / 12 W |
| Uitrusting | 2x Accessoirepakket 1 4 x uittrekladen met antislip mat | | | |
| Montage | wandhangend | | | |
| wordt meegeleverd | bevestiging wordt meegeleverd | | | |
| AA, AB, AF, AH, DH, FP, MS, RH, RK, VH, VJ, VL, VM, VN, VQ, VR | 3.318,- | 3.629,- | 3.318,- | 3.629,- |
| | WASTAFELONDERKAST | WASTAFELONDERKAST | WASTAFELONDERKAST | WASTAFELONDERKAST |
| |  | |  | |
| Artikelnummer | C077 00 XX | C077 B0 XX | C104 00 XX | C104 B0 XX |
| Afmetingen (b x h x d) | 1600 x 548 x 500 mm | | | |
| Versie | wastafel in het midden | | | |
| Te combineren met | Collaro 4334 5G Memento 2.0 4A22 6F/6G/6L, 4A22 5F/5G/5L | | Finion 4364 4L/4C | |
| Verlichting | - | LED-verlichting Verlichting: 1 x LED / 12 W | - | LED-verlichting Verlichting: 1 x LED / 12 W |
| Uitrusting | 2x Accessoirepakket 1 4 x uittrekladen met antislip mat | | | |
| Montage | wandhangend | | | |
| wordt meegeleverd | bevestiging wordt meegeleverd | | | |
| AA, AB, AF, AH, DH, FP, MS, RH, RK, VH, VJ, VL, VM, VN, VQ, VR | 3.318,- | 3.629,- | 3.318,- | 3.629,- |





COLLARO

XX = Front- en corpuskleur toevoegen
 AA = White Oak, RH = Oak Kansas, RK = Stone Oak, VH = Arizona Oak,
 VJ = Nordic Oak, AB = Black Oak, AF = Soft Green, AH = Wine Red, DH =
 Glossy White, FP = Glossy Grey, MS = White Matt, VL = Volcano Black, VM
 = Taupe, VN = Cashmere Grey, VQ = Marine Blue, VR = Graphite

COLLARO

€ exclusief BTW

Productie op bestelling (Let op, de annulering of wijzigingsaanvraag kan niet in alle gevallen worden gehonoreerd!), Wastafels en kranen a.u.b. los bestellen Change everywhere, Zig-Bee® huisautomatiseringskit voor wastafelonderkast C585 00 00 voor de bediening van meubilair met verlichting a.u.b. apart bestellen





| | WASTAFELONDERKAST | WASTAFELONDERKAST | WASTAFELONDERKAST | WASTAFELONDERKAST |
|---|--|--|--|--|
| |  | |  | |
| Artikelnummer | C120 00 XX | C120 B0 XX | C134 00 XX | C134 B0 XX |
| Afmetingen (b x h x d) | 1600 x 548 x 500 mm | | | |
| Versie | wastafel in het midden | | | |
| Te combineren met | Venticello 4113 55 | | Finion 4142 61/64 Memento 2.0 4A07 60/61 | |
| Verlichting | - | LED-verlichting Verlichting: 1 x LED / 12 W | - | LED-verlichting Verlichting: 1 x LED / 12 W |
| Uitrusting | 2x Accessoirespakket 1 4 x uittrekladen met antislip mat | | | |
| Montage | wandhangend | | | |
| wordt meegeleverd | bevestiging wordt meegeleverd | | | |
| AA, AB, AF, AH, DH, FP, MS, RH, RK, VH, VJ, VL, VM, VN, VQ, VR | 3.318,- | 3.629,- | 3.318,- | 3.629,- |
| | WASTAFELONDERKAST | WASTAFELONDERKAST | WASTAFELONDERKAST | WASTAFELONDERKAST |
| |  | |  | |
| Artikelnummer | C022 00 XX | C022 B0 XX | C026 00 XX | C026 B0 XX |
| Afmetingen (b x h x d) | 1600 x 548 x 500 mm | | | |
| Versie | wastafel links | | | |
| Te combineren met | Collaro 4A33 6G Finion 4168 6C/6L | | Collaro 4A33 8G Finion 4168 8C/8L Memento 2.0 4A22 8F/8G/8L | |
| Verlichting | - | LED-verlichting Verlichting: 1 x LED / 12 W | - | LED-verlichting Verlichting: 1 x LED / 12 W |
| Uitrusting | 2x Accessoirespakket 1 4 x uittrekladen met antislip mat | | | |
| Montage | wandhangend | | | |
| wordt meegeleverd | bevestiging wordt meegeleverd | | | |
| AA, AB, AF, AH, DH, FP, MS, RH, RK, VH, VJ, VL, VM, VN, VQ, VR | 3.318,- | 3.629,- | 3.318,- | 3.629,- |

XX = Front- en corpuskleur toevoegen
 AA = White Oak, RH = Oak Kansas, RK = Stone Oak, VH = Arizona Oak,
 VJ = Nordic Oak, AB = Black Oak, AF = Soft Green, AH = Wine Red, DH =
 Glossy White, FP = Glossy Grey, MS = White Matt, VL = Volcano Black, VM
 = Taupe, VN = Cashmere Grey, VQ = Marine Blue, VR = Graphite

COLLARO

€ exclusief BTW

Productie op bestelling (Let op, de annulering of wijzigingsaanvraag kan niet in alle gevallen worden gehonoreerd!), Wastafels en kranen a.u.b. los bestellen Change everywhere, Zig-Bee® huisautomatiseringskit voor wastafelonderkast C585 00 00 voor de bediening van meubilair met verlichting a.u.b. apart bestellen

| | WASTAFELONDERKAST | WASTAFELONDERKAST | WASTAFELONDERKAST | WASTAFELONDERKAST |
|---|---|--|---|--|
| |  | |  | |
| Artikelnummer | C029 00 XX | C029 B0 XX | C050 00 XX | C050 B0 XX |
| Afmetingen (b x h x d) | 1600 x 548 x 500 mm | | | |
| Versie | wastafel links | | | |
| Te combineren met | Collaro 4A33 1G Finion 4168 1B/1H/1L Memento 2.0 4A22 1F/1G/1H/1K | | Collaro 4A18 40, 4A21 38, 4A19 56, 4A20 56 Architectura 5A25 45/46, 5A26 60/61, 5A27 60/61 Artis 4179 43, 4198 61, 4172 58, 4178 41 Finion 4143 61 Loop & Friends 4A45 00/01, 4A46 00/01, 4A47 00/01, 4A48 00/01, 4A49 00/01, 4A50 00/01 My Nature 4110 60 Antao: 4A72 40, 4A73 51, 4A74 65 | |
| Verlichting | - | LED-verlichting Verlichting: 1 x LED / 12 W | - | LED-verlichting Verlichting: 1 x LED / 12 W |
| Uitrusting | 2x Accessoirepakket 1 4 x uittrekladen met antislip mat | | | |
| Montage | wandhangend | | | |
| wordt meegeleverd | bevestiging wordt meegeleverd | | | |
| AA, AB, AF, AH, DH, FP, MS, RH, RK, VH, VJ, VL, VM, VN, VQ, VR | 3.318,- | 3.629,- | 3.318,- | 3.629,- |
| | WASTAFELONDERKAST | WASTAFELONDERKAST | WASTAFELONDERKAST | WASTAFELONDERKAST |
| |  | |  | |
| Artikelnummer | C078 00 XX | C078 B0 XX | C105 00 XX | C105 B0 XX |
| Afmetingen (b x h x d) | 1600 x 548 x 500 mm | | | |
| Versie | wastafel links | | | |
| Te combineren met | Collaro 4334 5G Memento 2.0 4A22 6F/6G/6L, 4A22 5F/5G/5L | | Finion 4364 4L/4C | |
| Verlichting | - | LED-verlichting Verlichting: 1 x LED / 12 W | - | LED-verlichting Verlichting: 1 x LED / 12 W |
| Uitrusting | 2x Accessoirepakket 1 4 x uittrekladen met antislip mat | | | |
| Montage | wandhangend | | | |
| wordt meegeleverd | bevestiging wordt meegeleverd | | | |
| AA, AB, AF, AH, DH, FP, MS, RH, RK, VH, VJ, VL, VM, VN, VQ, VR | 3.318,- | 3.629,- | 3.318,- | 3.629,- |









COLLARO

XX = Front- en corpuskleur toevoegen
 AA = White Oak, RH = Oak Kansas, RK = Stone Oak, VH = Arizona Oak,
 VJ = Nordic Oak, AB = Black Oak, AF = Soft Green, AH = Wine Red, DH =
 Glossy White, FP = Glossy Grey, MS = White Matt, VL = Volcano Black, VM
 = Taupe, VN = Cashmere Grey, VQ = Marine Blue, VR = Graphite

COLLARO

€ exclusief BTW

Productie op bestelling (Let op, de annulering of wijzigingsaanvraag kan niet in alle gevallen worden gehonoreerd!), Wastafels en kranen a.u.b. los bestellen Change everywhere, Zig-Bee® huisautomatiseringskit voor wastafelonderkast C585 00 00 voor de bediening van meubilair met verlichting a.u.b. apart bestellen

| | WASTAFELONDERKAST | WASTAFELONDERKAST | WASTAFELONDERKAST | WASTAFELONDERKAST |
|---|--|--|--|--|
| |  |  |  |  |
| Artikelnummer | C121 00 XX | C121 B0 XX | C135 00 XX | C135 B0 XX |
| Afmetingen (b x h x d) | 1600 x 548 x 500 mm | | | |
| Versie | wastafel links | | | |
| Te combineren met | Venticello 4113 55 | | Finion 4142 61/64 Memento 2.0 4A07 60/61 | |
| Verlichting | - | LED-verlichting Verlichting: 1 x LED / 12 W | - | LED-verlichting Verlichting: 1 x LED / 12 W |
| Uitrusting | 2x Accessoirepakket 1 4 x uittrekladen met antislip mat | | | |
| Montage wordt meegeleverd | wandhangend bevestiging wordt meegeleverd | | | |
| AA, AB, AF, AH, DH, FP, MS, RH, RK, VH, VJ, VL, VM, VN, VQ, VR | 3.318,- | 3.629,- | 3.318,- | 3.629,- |
| | WASTAFELONDERKAST | WASTAFELONDERKAST | WASTAFELONDERKAST | WASTAFELONDERKAST |
| |  |  |  |  |
| Artikelnummer | C023 00 XX | C023 B0 XX | C027 00 XX | C027 B0 XX |
| Afmetingen (b x h x d) | 1600 x 548 x 500 mm | | | |
| Versie | wastafel rechts | | | |
| Te combineren met | Collaro 4A33 6G Finion 4168 6C/6L | | Collaro 4A33 8G Finion 4168 8C/8L Memento 2.0 4A22 8F/8G/8L | |
| Verlichting | - | LED-verlichting Verlichting: 1 x LED / 12 W | - | LED-verlichting Verlichting: 1 x LED / 12 W |
| Uitrusting | 2x Accessoirepakket 1 4 x uittrekladen met antislip mat | | | |
| Montage wordt meegeleverd | wandhangend bevestiging wordt meegeleverd | | | |
| AA, AB, AF, AH, DH, FP, MS, RH, RK, VH, VJ, VL, VM, VN, VQ, VR | 3.318,- | 3.629,- | 3.318,- | 3.629,- |

XX = Front- en corpuskleur toevoegen
 AA = White Oak, RH = Oak Kansas, RK = Stone Oak, VH = Arizona Oak,
 VJ = Nordic Oak, AB = Black Oak, AF = Soft Green, AH = Wine Red, DH =
 Glossy White, FP = Glossy Grey, MS = White Matt, VL = Volcano Black, VM
 = Taupe, VN = Cashmere Grey, VQ = Marine Blue, VR = Graphite

COLLARO

€ exclusief BTW

Productie op bestelling (Let op, de annulering of wijzigingsaanvraag kan niet in alle gevallen worden gehonoreerd!), Wastafels en kranen a.u.b. los bestellen Change everywhere, Zig-Bee® huisautomatiseringskit voor wastafelonderkast C585 00 00 voor de bediening van meubilair met verlichting a.u.b. apart bestellen

| | WASTAFELONDERKAST | WASTAFELONDERKAST | WASTAFELONDERKAST | WASTAFELONDERKAST |
|---|---|--|---|--|
| | | | | |
| Artikelnummer | C030 00 XX | C030 B0 XX | C051 00 XX | C051 B0 XX |
| Afmetingen (b x h x d) | 1600 x 548 x 500 mm | | | |
| Versie | wastafel rechts | | | |
| Te combineren met | Collaro 4A33 1G Finion 4168 1B/1H/1L Memento 2.0 4A22 1F/1G/1H/1K | | Collaro 4A18 40, 4A21 38, 4A19 56, 4A20 56 Architectura 5A25 45/46, 5A26 60/61, 5A27 60/61 Artis 4179 43, 4198 61, 4172 58, 4178 41 Finion 4143 61 Loop & Friends 4A45 00/01, 4A46 00/01, 4A47 00/01, 4A48 00/01, 4A49 00/01, 4A50 00/01 My Nature 4110 60 Antao: 4A72 40, 4A73 51, 4A74 65 | |
| Verlichting | - | LED-verlichting Verlichting: 1 x LED / 12 W | - | LED-verlichting Verlichting: 1 x LED / 12 W |
| Uitrusting | 2x Accessoirepakket 1 4 x uittrekladen met antislip mat | | | |
| Montage | wandhangend | | | |
| wordt meegeleverd | bevestiging wordt meegeleverd | | | |
| AA, AB, AF, AH, DH, FP, MS, RH, RK, VH, VJ, VL, VM, VN, VQ, VR | 3.318,- | 3.629,- | 3.318,- | 3.629,- |
| | WASTAFELONDERKAST | WASTAFELONDERKAST | WASTAFELONDERKAST | WASTAFELONDERKAST |
| | | | | |
| Artikelnummer | C079 00 XX | C079 B0 XX | C106 00 XX | C106 B0 XX |
| Afmetingen (b x h x d) | 1600 x 548 x 500 mm | | | |
| Versie | wastafel rechts | | | |
| Te combineren met | Collaro 4334 5G Memento 2.0 4A22 6F/6G/6L, 4A22 5F/5G/5L | | Finion 4364 4L/4C | |
| Verlichting | - | LED-verlichting Verlichting: 1 x LED / 12 W | - | LED-verlichting Verlichting: 1 x LED / 12 W |
| Uitrusting | 2x Accessoirepakket 1 4 x uittrekladen met antislip mat | | | |
| Montage | wandhangend | | | |
| wordt meegeleverd | bevestiging wordt meegeleverd | | | |
| AA, AB, AF, AH, DH, FP, MS, RH, RK, VH, VJ, VL, VM, VN, VQ, VR | 3.318,- | 3.629,- | 3.318,- | 3.629,- |









COLLARO

XX = Front- en corpuskleur toevoegen
 AA = White Oak, RH = Oak Kansas, RK = Stone Oak, VH = Arizona Oak,
 VJ = Nordic Oak, AB = Black Oak, AF = Soft Green, AH = Wine Red, DH =
 Glossy White, FP = Glossy Grey, MS = White Matt, VL = Volcano Black, VM
 = Taupe, VN = Cashmere Grey, VQ = Marine Blue, VR = Graphite

COLLARO

€ exclusief BTW

Productie op bestelling (Let op, de annulering of wijzigingsaanvraag kan niet in alle gevallen worden gehonoreerd!), Wastafels en kranen a.u.b. los bestellen Change everywhere, Zig-Bee® huisautomatiseringskit voor wastafelonderkast C585 00 00 voor de bediening van meubilair met verlichting a.u.b. apart bestellen





| | WASTAFELONDERKAST | WASTAFELONDERKAST | WASTAFELONDERKAST | WASTAFELONDERKAST |
|---|---|--|--|--|
| |  |  |  |  |
| Artikelnummer | C122 00 XX | C122 B0 XX | C136 00 XX | C136 B0 XX |
| Afmetingen (b x h x d) | 1600 x 548 x 500 mm | | | |
| Versie | wastafel rechts | | | |
| Te combineren met | Venticello 4113 55 | | Finion 4142 61/64 Memento 2.0 4A07 60/61 | |
| Verlichting | - | LED-verlichting Verlichting: 1 x LED / 12 W | - | LED-verlichting Verlichting: 1 x LED / 12 W |
| Uitrusting | 2x Accessoirepakket 1 4 x uittrekladen met antislip mat | | | |
| Montage | wandhangend | | | |
| wordt meegeleverd | bevestiging wordt meegeleverd | | | |
| AA, AB, AF, AH, DH, FP, MS, RH, RK, VH, VJ, VL, VM, VN, VQ, VR | 3.318,- | 3.629,- | 3.318,- | 3.629,- |
| | WASTAFELONDERKAST | WASTAFELONDERKAST | WASTAFELONDERKAST | WASTAFELONDERKAST |
| |  |  |  |  |
| Artikelnummer | C048 00 XX | C048 B0 XX | C076 00 XX | C076 B0 XX |
| Afmetingen (b x h x d) | 1400 x 548 x 500 mm | | | |
| Versie | voor 2 wastafels | | | |
| Te combineren met | Collaro 4A18 40, 4A21 38, 4A19 56, 4A20 56 Architectura 5A25 45/46, 5A26 60/61, 5A27 60/61 Artis 4179 43, 4198 61, 4172 58, 4178 41 Finion 4143 61 Loop & Friends 4A45 00/01, 4A46 00/01, 4A47 00/01, 4A48 00/01, 4A49 00/01, 4A50 00/01 My Nature 4110 60 Antao: 4A72 40, 4A73 51, 4A74 65 | | Collaro 4334 5G Memento 2.0 4A22 5F/5G/5L | |
| Verlichting | - | LED-verlichting Verlichting: 1 x LED / 10,4 W | - | LED-verlichting Verlichting: 1 x LED / 10,4 W |
| Uitrusting | 2x Accessoirepakket 1 4 x uittrekladen met antislip mat | | | |
| Montage | wandhangend | | | |
| wordt meegeleverd | bevestiging wordt meegeleverd | | | |
| AA, AB, AF, AH, DH, FP, MS, RH, RK, VH, VJ, VL, VM, VN, VQ, VR | 2.977,- | 3.288,- | 2.977,- | 3.288,- |

XX = Front- en corpuskleur toevoegen
 AA = White Oak, RH = Oak Kansas, RK = Stone Oak, VH = Arizona Oak,
 VJ = Nordic Oak, AB = Black Oak, AF = Soft Green, AH = Wine Red, DH =
 Glossy White, FP = Glossy Grey, MS = White Matt, VL = Volcano Black, VM
 = Taupe, VN = Cashmere Grey, VQ = Marine Blue, VR = Graphite

COLLARO

€ exclusief BTW

Productie op bestelling (Let op, de annulering of wijzigingsaanvraag kan niet in alle gevallen worden gehonoreerd!), Wastafels en kranen a.u.b. los bestellen Change everywhere, Zig-Bee® huisautomatiseringskit voor wastafelonderkast C585 00 00 voor de bediening van meubilair met verlichting a.u.b. apart bestellen

| | WASTAFELONDERKAST | WASTAFELONDERKAST | WASTAFELONDERKAST | WASTAFELONDERKAST |
|---|--|--|--|--|
| |  | |  | |
| Artikelnummer | C103 00 XX | C103 B0 XX | C119 00 XX | C119 B0 XX |
| Afmetingen (b x h x d) | 1400 x 548 x 500 mm | | | |
| Versie | voor 2 wastafels | | | |
| Te combineren met | Finion 4364 4L/4C | | Venticello 4113 55 | |
| Verlichting | - | LED-verlichting Verlichting: 1 x LED / 10,4 W | - | LED-verlichting Verlichting: 1 x LED / 10,4 W |
| Uitrusting | 2x Accessoirepakket 1 4 x uittrekladen met antislip mat | | | |
| Montage | wandhangend | | | |
| wordt meegeleverd | bevestiging wordt meegeleverd | | | |
| AA, AB, AF, AH, DH, FP, MS, RH, RK, VH, VJ, VL, VM, VN, VQ, VR | 2.977,- | 3.288,- | 2.977,- | 3.288,- |
| | WASTAFELONDERKAST | WASTAFELONDERKAST | WASTAFELONDERKAST | WASTAFELONDERKAST |
| |  | |  | |
| Artikelnummer | C084 00 XX | C084 B0 XX | C088 00 XX | C088 B0 XX |
| Afmetingen (b x h x d) | 1400 x 548 x 500 mm | | | |
| Versie | wastafel in het midden | | | |
| Te combineren met | Collaro 4A33 6G Finion 4168 6C/6L | | Collaro 4A33 8G Finion 4168 8C/8L Memento 2.0 4A22 8F/8G/8L | |
| Verlichting | - | LED-verlichting Verlichting: 1 x LED / 10,4 W | - | LED-verlichting Verlichting: 1 x LED / 10,4 W |
| Uitrusting | 2x Accessoirepakket 1 4 x uittrekladen met antislip mat | | | |
| Montage | wandhangend | | | |
| wordt meegeleverd | bevestiging wordt meegeleverd | | | |
| AA, AB, AF, AH, DH, FP, MS, RH, RK, VH, VJ, VL, VM, VN, VQ, VR | 2.977,- | 3.288,- | 2.977,- | 3.288,- |





COLLARO

XX = Front- en corpuskleur toevoegen
 AA = White Oak, RH = Oak Kansas, RK = Stone Oak, VH = Arizona Oak,
 VJ = Nordic Oak, AB = Black Oak, AF = Soft Green, AH = Wine Red, DH =
 Glossy White, FP = Glossy Grey, MS = White Matt, VL = Volcano Black, VM
 = Taupe, VN = Cashmere Grey, VQ = Marine Blue, VR = Graphite

COLLARO

€ exclusief BTW

Productie op bestelling (Let op, de annulering of wijzigingsaanvraag kan niet in alle gevallen worden gehonoreerd!), Wastafels en kranen a.u.b. los bestellen Change everywhere, Zig-Bee® huisautomatiseringskit voor wastafelonderkast C585 00 00 voor de bediening van meubilair met verlichting a.u.b. apart bestellen









| | WASTAFELONDERKAST | WASTAFELONDERKAST | WASTAFELONDERKAST | WASTAFELONDERKAST |
|---|---|--|--|--|
| |  | |  | |
| Artikelnummer | C092 00 XX | C092 B0 XX | C045 00 XX | C045 B0 XX |
| Afmetingen (b x h x d) | 1400 x 548 x 500 mm | | | |
| Versie | wastafel in het midden | | | |
| Te combineren met | Collaro 4A33 1G Finion 4168 1B/1H/1L Memento 2.0 4A22 1F/1G/1H/1K Memento 2.0 4A22 CF/CG/CH/CL | | Collaro 4A18 40, 4A21 38, 4A19 56, 4A20 56 Architectura 5A25 45/46, 5A26 60/61, 5A27 60/61 Artis 4179 43, 4198 61, 4172 58, 4178 41 Finion 4143 61 Loop & Friends 4A45 00/01, 4A46 00/01, 4A47 00/01, 4A48 00/01, 4A49 00/01, 4A50 00/01 My Nature 4110 80/60 Antao: 4A72 40, 4A73 51, 4A74 65 | |
| Verlichting | - | LED-verlichting Verlichting: 1 x LED / 10,4 W | - | LED-verlichting Verlichting: 1 x LED / 10,4 W |
| Uitrusting | 2x Accessoirepakket 1 4 x uittrekladen met antislip mat | | | |
| Montage wordt meegeleverd | wandhangend bevestiging wordt meegeleverd | | | |
| AA, AB, AF, AH, DH, FP, MS, RH, RK, VH, VJ, VL, VM, VN, VQ, VR | 2.977,- | 3.288,- | 2.977,- | 3.288,- |
| | WASTAFELONDERKAST | WASTAFELONDERKAST | WASTAFELONDERKAST | WASTAFELONDERKAST |
| |  | |  | |
| Artikelnummer | C073 00 XX | C073 B0 XX | C100 00 XX | C100 B0 XX |
| Afmetingen (b x h x d) | 1400 x 548 x 500 mm | | | |
| Versie | wastafel in het midden | | | |
| Te combineren met | Collaro 4334 5G Memento 2.0 4A22 6F/6G/6L, 4A22 5F/5G/5L | | Finion 4364 4L/4C | |
| Verlichting | - | LED-verlichting Verlichting: 1 x LED / 10,4 W | - | LED-verlichting Verlichting: 1 x LED / 10,4 W |
| Uitrusting | 2x Accessoirepakket 1 4 x uittrekladen met antislip mat | | | |
| Montage wordt meegeleverd | wandhangend bevestiging wordt meegeleverd | | | |
| AA, AB, AF, AH, DH, FP, MS, RH, RK, VH, VJ, VL, VM, VN, VQ, VR | 2.977,- | 3.288,- | 2.977,- | 3.288,- |

XX = Front- en corpuskleur toevoegen
 AA = White Oak, RH = Oak Kansas, RK = Stone Oak, VH = Arizona Oak,
 VJ = Nordic Oak, AB = Black Oak, AF = Soft Green, AH = Wine Red, DH =
 Glossy White, FP = Glossy Grey, MS = White Matt, VL = Volcano Black, VM
 = Taupe, VN = Cashmere Grey, VQ = Marine Blue, VR = Graphite

COLLARO

€ exclusief BTW

Productie op bestelling (Let op, de annulering of wijzigingsaanvraag kan niet in alle gevallen worden gehonoreerd!), Wastafels en kranen a.u.b. los bestellen Change everywhere, Zig-Bee® huisautomatiseringskit voor wastafelonderkast C585 00 00 voor de bediening van meubilair met verlichting a.u.b. apart bestellen

| | WASTAFELONDERKAST | WASTAFELONDERKAST | WASTAFELONDERKAST | WASTAFELONDERKAST |
|---|--|--|--|--|
| |  |  |  |  |
| Artikelnummer | C116 00 XX | C116 B0 XX | C131 00 XX | C131 B0 XX |
| Afmetingen (b x h x d) | 1400 x 548 x 500 mm | | | |
| Versie | wastafel in het midden | | | |
| Te combineren met | Venticello 4113 55 | | Finion 4142 61/64 Memento 2.0 4A07 60/61 | |
| Verlichting | - | LED-verlichting Verlichting: 1 x LED / 10,4 W | - | LED-verlichting Verlichting: 1 x LED / 10,4 W |
| Uitrusting | 2x Accessoirespakket 1 4 x uittrekladen met antislip mat | | | |
| Montage | wandhangend | | | |
| wordt meegeleverd | bevestiging wordt meegeleverd | | | |
| AA, AB, AF, AH, DH, FP, MS, RH, RK, VH, VJ, VL, VM, VN, VQ, VR | 2.977,- | 3.288,- | 2.977,- | 3.288,- |
| | WASTAFELONDERKAST | WASTAFELONDERKAST | WASTAFELONDERKAST | WASTAFELONDERKAST |
| |  |  |  |  |
| Artikelnummer | C085 00 XX | C085 B0 XX | C089 00 XX | C089 B0 XX |
| Afmetingen (b x h x d) | 1400 x 548 x 500 mm | | | |
| Versie | wastafel links | | | |
| Te combineren met | Collaro 4A33 6G Finion 4168 6C/6L | | Collaro 4A33 8G Finion 4168 8C/8L Memento 2.0 4A22 8F/8G/8L | |
| Verlichting | - | LED-verlichting Verlichting: 1 x LED / 10,4 W | - | LED-verlichting Verlichting: 1 x LED / 10,4 W |
| Uitrusting | 2x Accessoirespakket 1 4 x uittrekladen met antislip mat | | | |
| Montage | wandhangend | | | |
| wordt meegeleverd | bevestiging wordt meegeleverd | | | |
| AA, AB, AF, AH, DH, FP, MS, RH, RK, VH, VJ, VL, VM, VN, VQ, VR | 2.977,- | 3.288,- | 2.977,- | 3.288,- |





COLLARO

XX = Front- en corpuskleur toevoegen
 AA = White Oak, RH = Oak Kansas, RK = Stone Oak, VH = Arizona Oak,
 VJ = Nordic Oak, AB = Black Oak, AF = Soft Green, AH = Wine Red, DH =
 Glossy White, FP = Glossy Grey, MS = White Matt, VL = Volcano Black, VM
 = Taupe, VN = Cashmere Grey, VQ = Marine Blue, VR = Graphite

COLLARO

€ exclusief BTW

Productie op bestelling (Let op, de annulering of wijzigingsaanvraag kan niet in alle gevallen worden gehonoreerd!), Wastafels en kranen a.u.b. los bestellen Change everywhere, Zig-Bee® huisautomatiseringskit voor wastafelonderkast C585 00 00 voor de bediening van meubilair met verlichting a.u.b. apart bestellen





| | WASTAFELONDERKAST | WASTAFELONDERKAST | WASTAFELONDERKAST | WASTAFELONDERKAST |
|---|---|--|---|--|
| |  | |  | |
| Artikelnummer | C046 00 XX | C046 B0 XX | C074 00 XX | C074 B0 XX |
| Afmetingen (b x h x d) | 1400 x 548 x 500 mm | | | |
| Versie | wastafel links | | | |
| Te combineren met | Collaro 4A18 40, 4A21 38, 4A19 56, 4A20 56 Architectura 5A25 45/46, 5A26 60/61, 5A27 60/61 Artis 4179 43, 4198 61, 4172 58, 4178 41 Finion 4143 61 Loop & Friends 4A45 00/01, 4A46 00/01, 4A47 00/01, 4A48 00/01, 4A49 00/01, 4A50 00/01 My Nature 4110 60 Antao: 4A72 40, 4A73 51, 4A74 65 | | Collaro 4334 5G Memento 2.0 4A22 6F/6G/6L, 4A22 5F/5G/5L | |
| Verlichting | - | LED-verlichting Verlichting: 1 x LED / 10,4 W | - | LED-verlichting Verlichting: 1 x LED / 10,4 W |
| Uitrusting | 2x Accessoirepakket 1 4 x uittrekladen met antislip mat wandhangend | | | |
| Montage wordt meegeleverd | bevestiging wordt meegeleverd | | | |
| AA, AB, AF, AH, DH, FP, MS, RH, RK, VH, VJ, VL, VM, VN, VQ, VR | 2.977,- | 3.288,- | 2.977,- | 3.288,- |
| | WASTAFELONDERKAST | WASTAFELONDERKAST | WASTAFELONDERKAST | WASTAFELONDERKAST |
| |  | |  | |
| Artikelnummer | C101 00 XX | C101 B0 XX | C117 00 XX | C117 B0 XX |
| Afmetingen (b x h x d) | 1400 x 548 x 500 mm | | | |
| Versie | wastafel links | | | |
| Te combineren met | Finion 4364 4L/4C | | Venticello 4113 55 | |
| Verlichting | - | LED-verlichting Verlichting: 1 x LED / 10,4 W | - | LED-verlichting Verlichting: 1 x LED / 10,4 W |
| Uitrusting | 2x Accessoirepakket 1 4 x uittrekladen met antislip mat wandhangend | | | |
| Montage wordt meegeleverd | bevestiging wordt meegeleverd | | | |
| AA, AB, AF, AH, DH, FP, MS, RH, RK, VH, VJ, VL, VM, VN, VQ, VR | 2.977,- | 3.288,- | 2.977,- | 3.288,- |

XX = Front- en corpuskleur toevoegen
 AA = White Oak, RH = Oak Kansas, RK = Stone Oak, VH = Arizona Oak,
 VJ = Nordic Oak, AB = Black Oak, AF = Soft Green, AH = Wine Red, DH =
 Glossy White, FP = Glossy Grey, MS = White Matt, VL = Volcano Black, VM
 = Taupe, VN = Cashmere Grey, VQ = Marine Blue, VR = Graphite

COLLARO

€ exclusief BTW

Productie op bestelling (Let op, de annulering of wijzigingsaanvraag kan niet in alle gevallen worden gehonoreerd!), Wastafels en kranen a.u.b. los bestellen Change everywhere, Zig-Bee® huisautomatiseringskit voor wastafelonderkast C585 00 00 voor de bediening van meubilair met verlichting a.u.b. apart bestellen

| | WASTAFELONDERKAST | WASTAFELONDERKAST | WASTAFELONDERKAST | WASTAFELONDERKAST |
|---|--|--|---|--|
| |  | |  | |
| Artikelnummer | C132 00 XX | C132 B0 XX | C086 00 XX | C086 B0 XX |
| Afmetingen (b x h x d) | 1400 x 548 x 500 mm | | | |
| Versie | wastafel links | | wastafel rechts | |
| Te combineren met | Finion 4142 61/64 Memento 2.0 4A07 60/61 | | Collaro 4A33 6G Finion 4168 6C/6L | |
| Verlichting | - | LED-verlichting Verlichting: 1 x LED / 10,4 W | - | LED-verlichting Verlichting: 1 x LED / 10,4 W |
| Uitrusting | 2x Accessoirepakket 1 4 x uittrekladen met antislip mat | | | |
| Montage | wandhangend | | | |
| wordt meegeleverd | bevestiging wordt meegeleverd | | | |
| AA, AB, AF, AH, DH, FP, MS, RH, RK, VH, VJ, VL, VM, VN, VQ, VR | 2.977,- | 3.288,- | 2.977,- | 3.288,- |
| | WASTAFELONDERKAST | WASTAFELONDERKAST | WASTAFELONDERKAST | WASTAFELONDERKAST |
| |  | |  | |
| Artikelnummer | C090 00 XX | C090 B0 XX | C047 00 XX | C047 B0 XX |
| Afmetingen (b x h x d) | 1400 x 548 x 500 mm | | | |
| Versie | wastafel rechts | | | |
| Te combineren met | Collaro 4A33 8G Finion 4168 8C/8L Memento 2.0 4A22 8F/8G/8L | | Collaro 4A18 40, 4A21 38, 4A19 56, 4A20 56 Architectura 5A25 45/46, 5A26 60/61, 5A27 60/61 Artis 4179 43, 4198 61, 4172 58, 4178 41 Finion 4143 61 Loop & Friends 4A45 00/01, 4A46 00/01, 4A47 00/01, 4A48 00/01, 4A49 00/01, 4A50 00/01 My Nature 4110 60 Antao: 4A72 40, 4A73 51, 4A74 65 | |
| Verlichting | - | LED-verlichting Verlichting: 1 x LED / 10,4 W | - | LED-verlichting Verlichting: 1 x LED / 10,4 W |
| Uitrusting | 2x Accessoirepakket 1 4 x uittrekladen met antislip mat | | | |
| Montage | wandhangend | | | |
| wordt meegeleverd | bevestiging wordt meegeleverd | | | |
| AA, AB, AF, AH, DH, FP, MS, RH, RK, VH, VJ, VL, VM, VN, VQ, VR | 2.977,- | 3.288,- | 2.977,- | 3.288,- |





COLLARO

XX = Front- en corpuskleur toevoegen
 AA = White Oak, RH = Oak Kansas, RK = Stone Oak, VH = Arizona Oak,
 VJ = Nordic Oak, AB = Black Oak, AF = Soft Green, AH = Wine Red, DH =
 Glossy White, FP = Glossy Grey, MS = White Matt, VL = Volcano Black, VM
 = Taupe, VN = Cashmere Grey, VQ = Marine Blue, VR = Graphite

COLLARO

€ exclusief BTW

Productie op bestelling (Let op, de annulering of wijzigingsaanvraag kan niet in alle gevallen worden gehonoreerd!), Wastafels en kranen a.u.b. los bestellen Change everywhere, Zig-Bee® huisautomatiseringskit voor wastafelonderkast C585 00 00 voor de bediening van meubilair met verlichting a.u.b. apart bestellen





| | WASTAFELONDERKAST | WASTAFELONDERKAST | WASTAFELONDERKAST | WASTAFELONDERKAST |
|---|--|--|--|--|
| |  | |  | |
| Artikelnummer | C075 00 XX | C075 B0 XX | C102 00 XX | C102 B0 XX |
| Afmetingen (b x h x d) | 1400 x 548 x 500 mm | | | |
| Versie | wastafel rechts | | | |
| Te combineren met | Collaro 4334 5G Memento 2.0 4A22 6F/6G/6L, 4A22 5F/5G/5L | | Finion 4364 4L/4C | |
| Verlichting | - | LED-verlichting Verlichting: 1 x LED / 10,4 W | - | LED-verlichting Verlichting: 1 x LED / 10,4 W |
| Uitrusting | 2x Accessoirepakket 1 4 x uittrekladen met antislip mat | | | |
| Montage | wandhangend | | | |
| wordt meegeleverd | bevestiging wordt meegeleverd | | | |
| AA, AB, AF, AH, DH, FP, MS, RH, RK, VH, VJ, VL, VM, VN, VQ, VR | 2.977,- | 3.288,- | 2.977,- | 3.288,- |
| | WASTAFELONDERKAST | WASTAFELONDERKAST | WASTAFELONDERKAST | WASTAFELONDERKAST |
| |  | |  | |
| Artikelnummer | C118 00 XX | C118 B0 XX | C133 00 XX | C133 B0 XX |
| Afmetingen (b x h x d) | 1400 x 548 x 500 mm | | | |
| Versie | wastafel rechts | | | |
| Te combineren met | Venticello 4113 55 | | Finion 4142 61/64 Memento 2.0 4A07 60/61 | |
| Verlichting | - | LED-verlichting Verlichting: 1 x LED / 10,4 W | - | LED-verlichting Verlichting: 1 x LED / 10,4 W |
| Uitrusting | 2x Accessoirepakket 1 4 x uittrekladen met antislip mat | | | |
| Montage | wandhangend | | | |
| wordt meegeleverd | bevestiging wordt meegeleverd | | | |
| AA, AB, AF, AH, DH, FP, MS, RH, RK, VH, VJ, VL, VM, VN, VQ, VR | 2.977,- | 3.288,- | 2.977,- | 3.288,- |

XX = Front- en corpuskleur toevoegen
 AA = White Oak, RH = Oak Kansas, RK = Stone Oak, VH = Arizona Oak,
 VJ = Nordic Oak, AB = Black Oak, AF = Soft Green, AH = Wine Red, DH =
 Glossy White, FP = Glossy Grey, MS = White Matt, VL = Volcano Black, VM
 = Taupe, VN = Cashmere Grey, VQ = Marine Blue, VR = Graphite

COLLARO

€ exclusief BTW

Productie op bestelling (Let op, de annulering of wijzigingsaanvraag kan niet in alle gevallen worden gehonoreerd!), Wastafels en kranen a.u.b. los bestellen Change everywhere, Zig-Bee® huisautomatiseringskit voor wastafelonderkast C585 00 00 voor de bediening van meubilair met verlichting a.u.b. apart bestellen

| | WASTAFELONDERKAST | WASTAFELONDERKAST | WASTAFELONDERKAST | WASTAFELONDERKAST |
|---|---|---|---|---|
| |  | |  | |
| Artikelnummer | C044 00 XX | C044 B0 XX | C115 00 XX | C115 B0 XX |
| Afmetingen (b x h x d) | 1200 x 548 x 500 mm | | | |
| Versie | voor 2 wastafels | | | |
| Te combineren met | Collaro 4A18 40, 4A21 38, 4A19 56, 4A20 56 Architectura 5A25 45/46 Artis 4179 43, 4178 41 Loop & Friends 4A45 00/01, 4A46 00/01, 4A47 00/01 Antao: 4A72 40, 4A73 51 | | Venticello 4113 55 | |
| Verlichting | - | LED-verlichting Verlichting: 1 x LED / 8,8 W | - | LED-verlichting Verlichting: 1 x LED / 8,8 W |
| Uitrusting | 2x Accessoirepakket 1 4 x uittrekladen met antislip mat | | | |
| Montage | wandhangend | | | |
| wordt meegeleverd | bevestiging wordt meegeleverd | | | |
| AA, AB, AF, AH, DH, FP, MS, RH, RK, VH, VJ, VL, VM, VN, VQ, VR | 2.667,- | 2.977,- | 2.667,- | 2.977,- |
| | WASTAFELONDERKAST | WASTAFELONDERKAST | WASTAFELONDERKAST | WASTAFELONDERKAST |
| |  | |  | |
| Artikelnummer | C081 00 XX | C081 B0 XX | C087 00 XX | C087 B0 XX |
| Afmetingen (b x h x d) | 1200 x 548 x 500 mm | | | |
| Versie | wastafel in het midden | | | |
| Te combineren met | Collaro 4A33 6G Finion 4168 6C/6L | | Collaro 4A33 8G Finion 4168 8C/8L Memento 2.0 4A22 8F/8G/8L | |
| Verlichting | - | LED-verlichting Verlichting: 1 x LED / 8,8 W | - | LED-verlichting Verlichting: 1 x LED / 8,8 W |
| Uitrusting | 2x Accessoirepakket 1 4 x uittrekladen met antislip mat | | | |
| Montage | wandhangend | | | |
| wordt meegeleverd | bevestiging wordt meegeleverd | | | |
| AA, AB, AF, AH, DH, FP, MS, RH, RK, VH, VJ, VL, VM, VN, VQ, VR | 2.667,- | 2.977,- | 2.667,- | 2.977,- |





COLLARO

XX = Front- en corpuskleur toevoegen
AA = White Oak, RH = Oak Kansas, RK = Stone Oak, VH = Arizona Oak,
VJ = Nordic Oak, AB = Black Oak, AF = Soft Green, AH = Wine Red, DH =
Glossy White, FP = Glossy Grey, MS = White Matt, VL = Volcano Black, VM
= Taupe, VN = Cashmere Grey, VQ = Marine Blue, VR = Graphite

COLLARO

€ exclusief BTW

Productie op bestelling (Let op, de annulering of wijzigingsaanvraag kan niet in alle gevallen worden gehonoreerd!), Wastafels en kranen a.u.b. los bestellen Change everywhere, Zig-Bee® huisautomatiseringskit voor wastafelonderkast C585 00 00 voor de bediening van meubilair met verlichting a.u.b. apart bestellen









| | WASTAFELONDERKAST | WASTAFELONDERKAST | WASTAFELONDERKAST | WASTAFELONDERKAST |
|---|---|---|--|---|
| |  | |  | |
| Artikelnummer | C091 00 XX | C091 B0 XX | C041 00 XX | C041 B0 XX |
| Afmetingen (b x h x d) | 1200 x 548 x 500 mm | | | |
| Versie | wastafel in het midden | | | |
| Te combineren met | Collaro 4A33 1G Finion 4168 1B/1H/1L Memento 2.0 4A22 1F/1G/1H/1K Memento 2.0 4A22 CF/CG/CH/CL | | Collaro 4A18 40, 4A21 38, 4A19 56, 4A20 56 Architectura 5A25 45/46, 5A26 60/61, 5A27 60/61 Artis 4179 43, 4198 61, 4172 58, 4178 41 Finion 4143 61 Loop & Friends 4A45 00/01, 4A46 00/01, 4A47 00/01, 4A48 00/01, 4A49 00/01, 4A50 00/01 My Nature 4110 80/60 Antao: 4A72 40, 4A73 51, 4A74 65 | |
| Verlichting | - | LED-verlichting Verlichting: 1 x LED / 8,8 W | - | LED-verlichting Verlichting: 1 x LED / 8,8 W |
| Uitrusting | 2x Accessoirepakket 1 4 x uittrekladen met antislip mat | | | |
| Montage | wandhangend | | | |
| wordt meegeleverd | bevestiging wordt meegeleverd | | | |
| AA, AB, AF, AH, DH, FP, MS, RH, RK, VH, VJ, VL, VM, VN, VQ, VR | 2.667,- | 2.977,- | 2.667,- | 2.977,- |
| | WASTAFELONDERKAST | WASTAFELONDERKAST | WASTAFELONDERKAST | WASTAFELONDERKAST |
| |  | |  | |
| Artikelnummer | C070 00 XX | C070 B0 XX | C097 00 XX | C097 B0 XX |
| Afmetingen (b x h x d) | 1200 x 548 x 500 mm | | | |
| Versie | wastafel in het midden | | | |
| Te combineren met | Collaro 4334 5G Memento 2.0 4A22 6F/6G/6L, 4A22 5F/5G/5L | | Finion 4364 4L/4C | |
| Verlichting | - | LED-verlichting Verlichting: 1 x LED / 8,8 W | - | LED-verlichting Verlichting: 1 x LED / 8,8 W |
| Uitrusting | 2x Accessoirepakket 1 4 x uittrekladen met antislip mat | | | |
| Montage | wandhangend | | | |
| wordt meegeleverd | bevestiging wordt meegeleverd | | | |
| AA, AB, AF, AH, DH, FP, MS, RH, RK, VH, VJ, VL, VM, VN, VQ, VR | 2.667,- | 2.977,- | 2.667,- | 2.977,- |

XX = Front- en corpuskleur toevoegen
 AA = White Oak, RH = Oak Kansas, RK = Stone Oak, VH = Arizona Oak,
 VJ = Nordic Oak, AB = Black Oak, AF = Soft Green, AH = Wine Red, DH =
 Glossy White, FP = Glossy Grey, MS = White Matt, VL = Volcano Black, VM
 = Taupe, VN = Cashmere Grey, VQ = Marine Blue, VR = Graphite

COLLARO

€ exclusief BTW

Productie op bestelling (Let op, de annulering of wijzigingsaanvraag kan niet in alle gevallen worden gehonoreerd!), Wastafels en kranen a.u.b. los bestellen Change everywhere, Zig-Bee® huisautomatiseringskit voor wastafelonderkast C585 00 00 voor de bediening van meubilair met verlichting a.u.b. apart bestellen

| | WASTAFELONDERKAST | WASTAFELONDERKAST | WASTAFELONDERKAST | WASTAFELONDERKAST |
|---|--|--|--|--|
| |  |  |  |  |
| Artikelnummer | C112 00 XX | C112 B0 XX | C128 00 XX | C128 B0 XX |
| Afmetingen (b x h x d) | 1200 x 548 x 500 mm | | | |
| Versie | wastafel in het midden | | | |
| Te combineren met | Venticello 4113 55 | | Finion 4142 61/64 Memento 2.0 4A07 60/61 | |
| Verlichting | - | LED-verlichting Verlichting: 1 x LED / 8,8 W | - | LED-verlichting Verlichting: 1 x LED / 8,8 W |
| Uitrusting | 2x Accessoirepakket 1 4 x uittrekladen met antislip mat | | | |
| Montage | wandhangend | | | |
| wordt meegeleverd | bevestiging wordt meegeleverd | | | |
| AA, AB, AF, AH, DH, FP, MS, RH, RK, VH, VJ, VL, VM, VN, VQ, VR | 2.667,- | 2.977,- | 2.667,- | 2.977,- |
| | WASTAFELONDERKAST | WASTAFELONDERKAST | WASTAFELONDERKAST | WASTAFELONDERKAST |
| |  |  |  |  |
| Artikelnummer | C082 00 XX | C082 B0 XX | C042 00 XX | C042 B0 XX |
| Afmetingen (b x h x d) | 1200 x 548 x 500 mm | | | |
| Versie | wastafel links | | | |
| Te combineren met | Collaro 4A33 6G Finion 4168 6C/6L | | Collaro 4A18 40, 4A21 38, 4A19 56, 4A20 56 Architectura 5A25 45/46 Artis 4179 43, 4172 58, 4178 41 Loop & Friends 4A45 00/01, 4A46 00/01, 4A47 00/01, 4A49 00/01 Antao: 4A72 40, 4A73 51 | |
| Verlichting | - | LED-verlichting Verlichting: 1 x LED / 8,8 W | - | LED-verlichting Verlichting: 1 x LED / 8,8 W |
| Uitrusting | 2x Accessoirepakket 1 4 x uittrekladen met antislip mat | | | |
| Montage | wandhangend | | | |
| wordt meegeleverd | bevestiging wordt meegeleverd | | | |
| AA, AB, AF, AH, DH, FP, MS, RH, RK, VH, VJ, VL, VM, VN, VQ, VR | 2.667,- | 2.977,- | 2.667,- | 2.977,- |





COLLARO

XX = Front- en corpuskleur toevoegen
 AA = White Oak, RH = Oak Kansas, RK = Stone Oak, VH = Arizona Oak,
 VJ = Nordic Oak, AB = Black Oak, AF = Soft Green, AH = Wine Red, DH =
 Glossy White, FP = Glossy Grey, MS = White Matt, VL = Volcano Black, VM
 = Taupe, VN = Cashmere Grey, VQ = Marine Blue, VR = Graphite

COLLARO

€ exclusief BTW

Productie op bestelling (Let op, de annulering of wijzigingsaanvraag kan niet in alle gevallen worden gehonoreerd!), Wastafels en kranen a.u.b. los bestellen Change everywhere, Zig-Bee® huisautomatiseringskit voor wastafelonderkast C585 00 00 voor de bediening van meubilair met verlichting a.u.b. apart bestellen





| | WASTAFELONDERKAST | WASTAFELONDERKAST | WASTAFELONDERKAST | WASTAFELONDERKAST |
|---|--|---|--|---|
| |  | |  | |
| Artikelnummer | C071 00 XX | C071 B0 XX | C098 00 XX | C098 B0 XX |
| Afmetingen (b x h x d) | 1200 x 548 x 500 mm | | | |
| Versie | wastafel links | | | |
| Te combineren met | Collaro 4334 5G Memento 2.0 4A22 6F/6G/6L, 4A22 5F/5G/5L | | Finion 4364 4L/4C | |
| Verlichting | - | LED-verlichting Verlichting: 1 x LED / 8,8 W | - | LED-verlichting Verlichting: 1 x LED / 8,8 W |
| Uitrusting | 2x Accessoirepakket 1 4 x uittrekladen met antislip mat | | | |
| Montage | wandhangend | | | |
| wordt meegeleverd | bevestiging wordt meegeleverd | | | |
| AA, AB, AF, AH, DH, FP, MS, RH, RK, VH, VJ, VL, VM, VN, VQ, VR | 2.667,- | 2.977,- | 2.667,- | 2.977,- |
| | WASTAFELONDERKAST | WASTAFELONDERKAST | WASTAFELONDERKAST | WASTAFELONDERKAST |
| |  | |  | |
| Artikelnummer | C113 00 XX | C113 B0 XX | C129 00 XX | C129 B0 XX |
| Afmetingen (b x h x d) | 1200 x 548 x 500 mm | | | |
| Versie | wastafel links | | | |
| Te combineren met | Venticello 4113 55 | | Finion 4142 61/64 Memento 2.0 4A07 60/61 | |
| Verlichting | - | LED-verlichting Verlichting: 1 x LED / 8,8 W | - | LED-verlichting Verlichting: 1 x LED / 8,8 W |
| Uitrusting | 2x Accessoirepakket 1 4 x uittrekladen met antislip mat | | | |
| Montage | wandhangend | | | |
| wordt meegeleverd | bevestiging wordt meegeleverd | | | |
| AA, AB, AF, AH, DH, FP, MS, RH, RK, VH, VJ, VL, VM, VN, VQ, VR | 2.667,- | 2.977,- | 2.667,- | 2.977,- |

XX = Front- en corpuskleur toevoegen
 AA = White Oak, RH = Oak Kansas, RK = Stone Oak, VH = Arizona Oak,
 VJ = Nordic Oak, AB = Black Oak, AF = Soft Green, AH = Wine Red, DH =
 Glossy White, FP = Glossy Grey, MS = White Matt, VL = Volcano Black, VM
 = Taupe, VN = Cashmere Grey, VQ = Marine Blue, VR = Graphite

COLLARO

€ exclusief BTW

Productie op bestelling (Let op, de annulering of wijzigingsaanvraag kan niet in alle gevallen worden gehonoreerd!), Wastafels en kranen a.u.b. los bestellen Change everywhere, Zig-Bee® huisautomatiseringskit voor wastafelonderkast C585 00 00 voor de bediening van meubilair met verlichting a.u.b. apart bestellen

| | WASTAFELONDERKAST | WASTAFELONDERKAST | WASTAFELONDERKAST | WASTAFELONDERKAST |
|---|---|---|--|---|
| |  | |  | |
| Artikelnummer | C083 00 XX | C083 B0 XX | C043 00 XX | C043 B0 XX |
| Afmetingen (b x h x d) | 1200 x 548 x 500 mm | | | |
| Versie | wastafel rechts | | | |
| Te combineren met | Collaro 4A33 6G Finion 4168 6C/6L | | Collaro 4A18 40, 4A21 38, 4A19 56, 4A20 56 Architectura 5A25 45/46 Artis 4179 43, 4172 58, 4178 41 Loop & Friends 4A45 00/01, 4A46 00/01, 4A47 00/01, 4A49 00/01 Antao: 4A72 40, 4A73 51 | |
| Verlichting | - | LED-verlichting Verlichting: 1 x LED / 8,8 W | - | LED-verlichting Verlichting: 1 x LED / 8,8 W |
| Uitrusting | 2x Accessoirepakket 1 4 x uittrekladen met antislip mat | | | |
| Montage | wandhangend | | | |
| wordt meegeleverd | bevestiging wordt meegeleverd | | | |
| AA, AB, AF, AH, DH, FP, MS, RH, RK, VH, VJ, VL, VM, VN, VQ, VR | 2.667,- | 2.977,- | 2.667,- | 2.977,- |
| | WASTAFELONDERKAST | WASTAFELONDERKAST | WASTAFELONDERKAST | WASTAFELONDERKAST |
| |  | |  | |
| Artikelnummer | C072 00 XX | C072 B0 XX | C099 00 XX | C099 B0 XX |
| Afmetingen (b x h x d) | 1200 x 548 x 500 mm | | | |
| Versie | wastafel rechts | | | |
| Te combineren met | Collaro 4334 5G Memento 2.0 4A22 6F/6G/6L, 4A22 5F/5G/5L | | Finion 4364 4L/4C | |
| Verlichting | - | LED-verlichting Verlichting: 1 x LED / 8,8 W | - | LED-verlichting Verlichting: 1 x LED / 8,8 W |
| Uitrusting | 2x Accessoirepakket 1 4 x uittrekladen met antislip mat | | | |
| Montage | wandhangend | | | |
| wordt meegeleverd | bevestiging wordt meegeleverd | | | |
| AA, AB, AF, AH, DH, FP, MS, RH, RK, VH, VJ, VL, VM, VN, VQ, VR | 2.667,- | 2.977,- | 2.667,- | 2.977,- |





COLLARO

XX = Front- en corpuskleur toevoegen
 AA = White Oak, RH = Oak Kansas, RK = Stone Oak, VH = Arizona Oak,
 VJ = Nordic Oak, AB = Black Oak, AF = Soft Green, AH = Wine Red, DH =
 Glossy White, FP = Glossy Grey, MS = White Matt, VL = Volcano Black, VM
 = Taupe, VN = Cashmere Grey, VQ = Marine Blue, VR = Graphite

COLLARO

€ exclusief BTW

Productie op bestelling (Let op, de annulering of wijzigingsaanvraag kan niet in alle gevallen worden gehonoreerd!), Wastafels en kranen a.u.b. los bestellen Change everywhere, Zig-Bee® huisautomatiseringskit voor wastafelonderkast C585 00 00 voor de bediening van meubelair met verlichting a.u.b. apart bestellen









| | WASTAFELONDERKAST | WASTAFELONDERKAST | WASTAFELONDERKAST | WASTAFELONDERKAST |
|---|--|---|--|---|
| |  | |  | |
| Artikelnummer | C114 00 XX | C114 B0 XX | C130 00 XX | C130 B0 XX |
| Afmetingen (b x h x d) | 1200 x 548 x 500 mm | | | |
| Versie | wastafel rechts | | | |
| Te combineren met | Venticello 4113 55 | | Finion 4142 61/64 Memento 2.0 4A07 60/61 | |
| Verlichting | - | LED-verlichting Verlichting: 1 x LED / 8,8 W | - | LED-verlichting Verlichting: 1 x LED / 8,8 W |
| Uitrusting | 2x Accessoirepakket 1 4 x uittrekladen met antislip mat | | | |
| Montage | wandhangend | | | |
| wordt meegeleverd | bevestiging wordt meegeleverd | | | |
| AA, AB, AF, AH, DH, FP, MS, RH, RK, VH, VJ, VL, VM, VN, VQ, VR | 2.667,- | 2.977,- | 2.667,- | 2.977,- |
| | WASTAFELONDERKAST | WASTAFELONDERKAST | WASTAFELONDERKAST | WASTAFELONDERKAST |
| |  | |  | |
| Artikelnummer | C094 00 XX | C094 B0 XX | C109 00 XX | C109 B0 XX |
| Afmetingen (b x h x d) | 1000 x 548 x 500 mm | | | |
| Versie | wastafel in het midden | | | |
| Te combineren met | Finion 4364 4L/4C | | Venticello 4113 55 | |
| Verlichting | - | LED-verlichting Verlichting: 1x LED / 7,3 W | - | LED-verlichting Verlichting: 1x LED / 7,3 W |
| Uitrusting | 1x Accessoirepakket 1 2 x uittrekladen met antislip mat | | | |
| Montage | wandhangend | | | |
| wordt meegeleverd | bevestiging wordt meegeleverd | | | |
| AA, AB, AF, AH, DH, FP, MS, RH, RK, VH, VJ, VL, VM, VN, VQ, VR | 2.183,- | 2.494,- | 2.183,- | 2.494,- |

XX = Front- en corpuskleur toevoegen
 AA = White Oak, RH = Oak Kansas, RK = Stone Oak, VH = Arizona Oak,
 VJ = Nordic Oak, AB = Black Oak, AF = Soft Green, AH = Wine Red, DH =
 Glossy White, FP = Glossy Grey, MS = White Matt, VL = Volcano Black, VM
 = Taupe, VN = Cashmere Grey, VQ = Marine Blue, VR = Graphite

COLLARO

€ exclusief BTW

Productie op bestelling (Let op, de annulering of wijzigingsaanvraag kan niet in alle gevallen worden gehonoreerd!), Wastafels en kranen a.u.b. los bestellen Change everywhere, Zig-Bee® huisautomatiseringskit voor wastafelonderkast C585 00 00 voor de bediening van meubilair met verlichting a.u.b. apart bestellen

| | WASTAFELONDERKAST | WASTAFELONDERKAST | WASTAFELONDERKAST | WASTAFELONDERKAST |
|---|--|--|--|--|
| |  |  |  |  |
| Artikelnummer | C125 00 XX | C125 B0 XX | C016 00 XX | C016 B0 XX |
| Afmetingen (b x h x d) | 1000 x 548 x 500 mm | | | |
| Versie | wastafel in het midden | | | |
| Te combineren met | Finion 4142 61/64 Memento 2.0 4A07 60/61 | | Collaro 4334 5G Memento 2.0 4A22 6F/6G/6L, 4A22 5F/5G/5L | |
| Verlichting | - | LED-verlichting Verlichting: 1x LED / 7,3 W | - | LED-verlichting Verlichting: 1x LED / 7,3 W |
| Uitrusting | 1x Accessoirespakket 1 2 x uittrekladen met antislip mat | | | |
| Montage | wandhangend | | | |
| wordt meegeleverd | bevestiging wordt meegeleverd | | | |
| AA, AB, AF, AH, DH, FP, MS, RH, RK, VH, VJ, VL, VM, VN, VQ, VR | 2.183,- | 2.494,- | 2.183,- | 2.494,- |
| | WASTAFELONDERKAST | WASTAFELONDERKAST | WASTAFELONDERKAST | WASTAFELONDERKAST |
| |  |  |  |  |
| Artikelnummer | C019 00 XX | C019 B0 XX | C020 00 XX | C020 B0 XX |
| Afmetingen (b x h x d) | 1000 x 548 x 500 mm | | | |
| Versie | wastafel in het midden | | | |
| Te combineren met | Collaro 4A33 6G Finion 4168 6C/6L | | Collaro 4A33 8G Finion 4168 8C/8L Memento 2.0 4A22 8F/8G/8L | |
| Verlichting | - | LED-verlichting Verlichting: 1x LED / 7,3 W | - | LED-verlichting Verlichting: 1x LED / 7,3 W |
| Uitrusting | 1x Accessoirespakket 1 2 x uittrekladen met antislip mat | | | |
| Montage | wandhangend | | | |
| wordt meegeleverd | bevestiging wordt meegeleverd | | | |
| AA, AB, AF, AH, DH, FP, MS, RH, RK, VH, VJ, VL, VM, VN, VQ, VR | 2.183,- | 2.494,- | 2.183,- | 2.494,- |





COLLARO

XX = Front- en corpuskleur toevoegen
 AA = White Oak, RH = Oak Kansas, RK = Stone Oak, VH = Arizona Oak,
 VJ = Nordic Oak, AB = Black Oak, AF = Soft Green, AH = Wine Red, DH =
 Glossy White, FP = Glossy Grey, MS = White Matt, VL = Volcano Black, VM
 = Taupe, VN = Cashmere Grey, VQ = Marine Blue, VR = Graphite

COLLARO

€ exclusief BTW

Productie op bestelling (Let op, de annulering of wijzigingsaanvraag kan niet in alle gevallen worden gehonoreerd!), Wastafels en kranen a.u.b. los bestellen Change everywhere, Zig-Bee® huisautomatiseringskit voor wastafelonderkast C585 00 00 voor de bediening van meubilair met verlichting a.u.b. apart bestellen





| | WASTAFELONDERKAST | WASTAFELONDERKAST | WASTAFELONDERKAST | WASTAFELONDERKAST |
|---|--|--|---|--|
| |  | |  | |
| Artikelnummer | C038 00 XX | C038 B0 XX | C095 00 XX | C095 B0 XX |
| Afmetingen (b x h x d) | 1000 x 548 x 500 mm | | | |
| Versie | wastafel in het midden | | wastafel links | |
| Te combineren met | Collaro 4A18 40, 4A21 38, 4A19 56, 4A20 56 Architectura 5A25 45/46, 5A26 60/61, 5A27 60/61 Artis 4179 43, 4198 61, 4172 58, 4178 41 Finion 4143 61 Loop & Friends 4A45 00/01, 4A46 00/01, 4A47 00/01, 4A48 00/01, 4A49 00/01, 4A50 00/01 My Nature 4110 80/60 Antao: 4A72 40, 4A73 51, 4A74 65 | | Finion 4364 4L/4C | |
| Verlichting | - | LED-verlichting Verlichting: 1x LED / 7,3 W | - | LED-verlichting Verlichting: 1x LED / 7,3 W |
| Uitrusting | 1x Accessoirepakket 1 2 x uittrekladen met antislip mat | | | |
| Montage | wandhangend | | | |
| wordt meegeleverd | bevestiging wordt meegeleverd | | | |
| AA, AB, AF, AH, DH, FP, MS, RH, RK, VH, VJ, VL, VM, VN, VQ, VR | 2.183,- | 2.494,- | 2.183,- | 2.494,- |
| | WASTAFELONDERKAST | WASTAFELONDERKAST | WASTAFELONDERKAST | WASTAFELONDERKAST |
| |  | |  | |
| Artikelnummer | C110 00 XX | C110 B0 XX | C126 00 XX | C126 B0 XX |
| Afmetingen (b x h x d) | 1000 x 548 x 500 mm | | | |
| Versie | wastafel links | | | |
| Te combineren met | Venticello 4113 55 | | Finion 4142 61/64 Memento 2.0 4A07 60/61 | |
| Verlichting | - | LED-verlichting Verlichting: 1x LED / 7,3 W | - | LED-verlichting Verlichting: 1x LED / 7,3 W |
| Uitrusting | 1x Accessoirepakket 1 2 x uittrekladen met antislip mat | | | |
| Montage | wandhangend | | | |
| wordt meegeleverd | bevestiging wordt meegeleverd | | | |
| AA, AB, AF, AH, DH, FP, MS, RH, RK, VH, VJ, VL, VM, VN, VQ, VR | 2.183,- | 2.494,- | 2.183,- | 2.494,- |

XX = Front- en corpuskleur toevoegen
 AA = White Oak, RH = Oak Kansas, RK = Stone Oak, VH = Arizona Oak,
 VJ = Nordic Oak, AB = Black Oak, AF = Soft Green, AH = Wine Red, DH =
 Glossy White, FP = Glossy Grey, MS = White Matt, VL = Volcano Black, VM
 = Taupe, VN = Cashmere Grey, VQ = Marine Blue, VR = Graphite

COLLARO

€ exclusief BTW

Productie op bestelling (Let op, de annulering of wijzigingsaanvraag kan niet in alle gevallen worden gehonoreerd!), Wastafels en kranen a.u.b. los bestellen Change everywhere, Zig-Bee® huisautomatiseringskit voor wastafelonderkast C585 00 00 voor de bediening van meubilair met verlichting a.u.b. apart bestellen

| | WASTAFELONDERKAST | WASTAFELONDERKAST | WASTAFELONDERKAST | WASTAFELONDERKAST |
|---|--|--|--|--|
| |  | |  | |
| Artikelnummer | C014 00 XX | C014 B0 XX | C017 00 XX | C017 B0 XX |
| Afmetingen (b x h x d) | 1000 x 548 x 500 mm | | | |
| Versie | wastafel links | | | |
| Te combineren met | Collaro 4334 5G Memento 2.0 4A22 6F/6G/6L, 4A22 5F/5G/5L | | Collaro 4A33 6G Finion 4168 6C/6L | |
| Verlichting | - | LED-verlichting Verlichting: 1x LED / 7,3 W | - | LED-verlichting Verlichting: 1x LED / 7,3 W |
| Uitrusting | 1x Accessoirepakket 1 2 x uittrekladen met antislip mat | | | |
| Montage | wandhangend | | | |
| wordt meegeleverd | bevestiging wordt meegeleverd | | | |
| AA, AB, AF, AH, DH, FP, MS, RH, RK, VH, VJ, VL, VM, VN, VQ, VR | 2.183,- | 2.494,- | 2.183,- | 2.494,- |
| | WASTAFELONDERKAST | WASTAFELONDERKAST | WASTAFELONDERKAST | WASTAFELONDERKAST |
| |  | |  | |
| Artikelnummer | C039 00 XX | C039 B0 XX | C096 00 XX | C096 B0 XX |
| Afmetingen (b x h x d) | 1000 x 548 x 500 mm | | | |
| Versie | wastafel links | | wastafel rechts | |
| Te combineren met | Collaro 4A18 40, 4A21 38, 4A19 56, 4A20 56 Architectura 5A25 45/46, 5A26 60/61, 5A27 60/61 Artis 4179 43, 4198 61, 4172 58, 4178 41 Finion 4143 61 Loop & Friends 4A45 00/01, 4A46 00/01, 4A47 00/01, 4A48 00/01, 4A49 00/01, 4A50 00/01 My Nature 4110 60 Antao: 4A72 40, 4A73 51 | | Finion 4364 4L/4C | |
| Verlichting | - | LED-verlichting Verlichting: 1x LED / 7,3 W | - | LED-verlichting Verlichting: 1x LED / 7,3 W |
| Uitrusting | 1x Accessoirepakket 1 2 x uittrekladen met antislip mat | | | |
| Montage | wandhangend | | | |
| wordt meegeleverd | bevestiging wordt meegeleverd | | | |
| AA, AB, AF, AH, DH, FP, MS, RH, RK, VH, VJ, VL, VM, VN, VQ, VR | 2.183,- | 2.494,- | 2.183,- | 2.494,- |









COLLARO

XX = Front- en corpuskleur toevoegen
 AA = White Oak, RH = Oak Kansas, RK = Stone Oak, VH = Arizona Oak,
 VJ = Nordic Oak, AB = Black Oak, AF = Soft Green, AH = Wine Red, DH =
 Glossy White, FP = Glossy Grey, MS = White Matt, VL = Volcano Black, VM
 = Taupe, VN = Cashmere Grey, VQ = Marine Blue, VR = Graphite

COLLARO

€ exclusief BTW

Productie op bestelling (Let op, de annulering of wijzigingsaanvraag kan niet in alle gevallen worden gehonoreerd!), Wastafels en kranen a.u.b. los bestellen Change everywhere, Zig-Bee® huisautomatiseringskit voor wastafelonderkast C585 00 00 voor de bediening van meubilair met verlichting a.u.b. apart bestellen





| | WASTAFELONDERKAST | WASTAFELONDERKAST | WASTAFELONDERKAST | WASTAFELONDERKAST |
|---|--|--|--|--|
| |  |  |  |  |
| Artikelnummer | C111 00 XX | C111 B0 XX | C127 00 XX | C127 B0 XX |
| Afmetingen (b x h x d) | 1000 x 548 x 500 mm | | | |
| Versie | wastafel rechts | | | |
| Te combineren met | Venticello 4113 55 | | Finion 4142 61/64 Memento 2.0 4A07 60/61 | |
| Verlichting | - | LED-verlichting Verlichting: 1x LED / 7,3 W | - | LED-verlichting Verlichting: 1x LED / 7,3 W |
| Uitrusting | 1x Accessoirepakket 1 2 x uittrekladen met antislip mat | | | |
| Montage | wandhangend | | | |
| wordt meegeleverd | bevestiging wordt meegeleverd | | | |
| AA, AB, AF, AH, DH, FP, MS, RH, RK, VH, VJ, VL, VM, VN, VQ, VR | 2.183,- | 2.494,- | 2.183,- | 2.494,- |
| | WASTAFELONDERKAST | WASTAFELONDERKAST | WASTAFELONDERKAST | WASTAFELONDERKAST |
| |  |  |  |  |
| Artikelnummer | C015 00 XX | C015 B0 XX | C018 00 XX | C018 B0 XX |
| Afmetingen (b x h x d) | 1000 x 548 x 500 mm | | | |
| Versie | wastafel rechts | | | |
| Te combineren met | Collaro 4334 5G Memento 2.0 4A22 6F/6G/6L, 4A22 5F/5G/5L | | Collaro 4A33 6G Finion 4168 6C/6L | |
| Verlichting | - | LED-verlichting Verlichting: 1x LED / 7,3 W | - | LED-verlichting Verlichting: 1x LED / 7,3 W |
| Uitrusting | 1x Accessoirepakket 1 2 x uittrekladen met antislip mat | | | |
| Montage | wandhangend | | | |
| wordt meegeleverd | bevestiging wordt meegeleverd | | | |
| AA, AB, AF, AH, DH, FP, MS, RH, RK, VH, VJ, VL, VM, VN, VQ, VR | 2.183,- | 2.494,- | 2.183,- | 2.494,- |

XX = Front- en corpuskleur toevoegen
 AA = White Oak, RH = Oak Kansas, RK = Stone Oak, VH = Arizona Oak,
 VJ = Nordic Oak, AB = Black Oak, AF = Soft Green, AH = Wine Red, DH =
 Glossy White, FP = Glossy Grey, MS = White Matt, VL = Volcano Black, VM
 = Taupe, VN = Cashmere Grey, VQ = Marine Blue, VR = Graphite

COLLARO

€ exclusief BTW

Productie op bestelling (Let op, de annulering of wijzigingsaanvraag kan niet in alle gevallen worden gehonoreerd!), Wastafels en kranen a.u.b. los bestellen Change everywhere, Zig-Bee® huisautomatiseringskit voor wastafelonderkast C585 00 00 voor de bediening van meubilair met verlichting a.u.b. apart bestellen

| | WASTAFELONDERKAST | WASTAFELONDERKAST | WASTAFELONDERKAST | WASTAFELONDERKAST |
|---|--|---|---|---|
| |  | |  | |
| Artikelnummer | C040 00 XX | C040 B0 XX | C093 00 XX | C093 B0 XX |
| Afmetingen (b x h x d) | 1000 x 548 x 500 mm | | 800 x 548 x 500 mm | |
| Versie | wastafel rechts | | wastafel in het midden | |
| Te combineren met | Collaro 4A18 40, 4A21 38, 4A19 56, 4A20 56 Architectura 5A25 45/46, 5A26 60/61, 5A27 60/61 Artis 4179 43, 4198 61, 4172 58, 4178 41 Finion 4143 61 Loop & Friends 4A45 00/01, 4A46 00/01, 4A47 00/01, 4A48 00/01, 4A49 00/01, 4A50 00/01 My Nature 4110 60 Antao: 4A72 40, 4A73 51 | | Finion 4364 4L/4C | |
| Verlichting | - | LED-verlichting Verlichting: 1x LED / 7,3 W | - | LED-verlichting Verlichting: 1 x LED / 5,7 W |
| Uitrusting | 1x Accessoirepakket 1 2 x uittrekladen met antislip mat | | | |
| Montage | wandhangend | | | |
| wordt meegeleverd | bevestiging wordt meegeleverd | | | |
| AA, AB, AF, AH, DH, FP, MS, RH, RK, VH, VJ, VL, VM, VN, VQ, VR | 2.183,- | 2.494,- | 1.861,- | 2.171,- |
| | WASTAFELONDERKAST | WASTAFELONDERKAST | WASTAFELONDERKAST | WASTAFELONDERKAST |
| |  | |  | |
| Artikelnummer | C108 00 XX | C108 B0 XX | C124 00 XX | C124 B0 XX |
| Afmetingen (b x h x d) | 800 x 548 x 500 mm | | | |
| Versie | wastafel in het midden | | | |
| Te combineren met | Venticello 4113 55 | | Finion 4142 61/64 Memento 2.0 4A07 60/61 | |
| Verlichting | - | LED-verlichting Verlichting: 1 x LED / 5,7 W | - | LED-verlichting Verlichting: 1 x LED / 5,7 W |
| Uitrusting | 1x Accessoirepakket 1 2 x uittrekladen met antislip mat | | | |
| Montage | wandhangend | | | |
| wordt meegeleverd | bevestiging wordt meegeleverd | | | |
| AA, AB, AF, AH, DH, FP, MS, RH, RK, VH, VJ, VL, VM, VN, VQ, VR | 1.861,- | 2.171,- | 1.861,- | 2.171,- |





COLLARO

XX = Front- en corpuskleur toevoegen
AA = White Oak, RH = Oak Kansas, RK = Stone Oak, VH = Arizona Oak,
VJ = Nordic Oak, AB = Black Oak, AF = Soft Green, AH = Wine Red, DH =
Glossy White, FP = Glossy Grey, MS = White Matt, VL = Volcano Black, VM
= Taupe, VN = Cashmere Grey, VQ = Marine Blue, VR = Graphite

COLLARO

€ exclusief BTW

Productie op bestelling (Let op, de annulering of wijzigingsaanvraag kan niet in alle gevallen worden gehonoreerd!), Wastafels en kranen a.u.b. los bestellen Change everywhere, Zig-Bee® huisautomatiseringskit voor wastafelonderkast C585 00 00 voor de bediening van meubilair met verlichting a.u.b. apart bestellen









| | WASTAFELONDERKAST | WASTAFELONDERKAST | WASTAFELONDERKAST | WASTAFELONDERKAST |
|---|---|---|---|---|
| |  | |  | |
| Artikelnummer | C037 00 XX | C037 B0 XX | C069 00 XX | C069 B0 XX |
| Afmetingen (b x h x d) | 800 x 548 x 500 mm | | | |
| Versie | wastafel in het midden | | | |
| Te combineren met | Collaro 4A18 40, 4A21 38, 4A19 56, 4A20 56 Architectura 5A25 45/46, 5A26 60/61, 5A27 60/61 Artis 4179 43, 4198 61, 4172 58, 4178 41 Finion 4143 61 Loop & Friends 4A45 00/01, 4A46 00/01, 4A47 00/01, 4A48 00/01, 4A49 00/01, 4A50 00/01 My Nature 4110 60 Antao: 4A72 40, 4A73 51, 4A74 65 | | Collaro 4334 5G Memento 2.0 4A22 6F/6G/6L, 4A22 5F/5G/5L | |
| Verlichting | - | LED-verlichting Verlichting: 1 x LED / 5,7 W | - | LED-verlichting Verlichting: 1 x LED / 5,7 W |
| Uitrusting | 1x Accessoirepakket 1 2 x uittrekladen met antislip mat | | | |
| Montage | wandhangend | | | |
| wordt meegeleverd | bevestiging wordt meegeleverd | | | |
| AA, AB, AF, AH, DH, FP, MS, RH, RK, VH, VJ, VL, VM, VN, VQ, VR | 1.861,- | 2.171,- | 1.861,- | 2.171,- |
| | WASTAFELONDERKAST | WASTAFELONDERKAST | WASTAFELONDERKAST | WASTAFELONDERKAST |
| |  | |  | |
| | | | NIEUW | NIEUW |
| Artikelnummer | C080 00 XX | C080 B0 XX | C150 00 XX | C150 B0 XX |
| Afmetingen (b x h x d) | 800 x 548 x 500 mm | | 600 x 548 x 380 mm | |
| Versie | wastafel in het midden | | | |
| Te combineren met | Collaro 4A33 6G Finion 4168 6C/6L | | Artis: 4389 32/4388 48 | |
| Verlichting | - | LED-verlichting Verlichting: 1 x LED / 5,7 W | - | LED-verlichting Verlichting: 1 x LED / 4,2 W |
| Uitrusting | 1x Accessoirepakket 1 2 x uittrekladen met antislip mat | | 2 x deuren 1 x legplank | |
| Montage | wandhangend | | | |
| wordt meegeleverd | bevestiging wordt meegeleverd | | | |
| AA, AB, AF, AH, DH, FP, MS, RH, RK, VH, VJ, VL, VM, VN, VQ, VR | 1.861,- | 2.171,- | 1.100,- | 1.429,- |

XX = Front- en corpuskleur toevoegen
 AA = White Oak, RH = Oak Kansas, RK = Stone Oak, VH = Arizona Oak,
 VJ = Nordic Oak, AB = Black Oak, AF = Soft Green, AH = Wine Red, DH =
 Glossy White, FP = Glossy Grey, MS = White Matt, VL = Volcano Black, VM
 = Taupe, VN = Cashmere Grey, VQ = Marine Blue, VR = Graphite

COLLARO

€ exclusief BTW

Productie op bestelling (Let op, de annulering of wijzigingsaanvraag kan niet in alle gevallen worden gehonoreerd!), Wastafels en kranen a.u.b. los bestellen Change everywhere, Zig-Bee® huisautomatiseringskit voor wastafelonderkast C585 00 00 voor de bediening van meubilair met verlichting a.u.b. apart bestellen

| | WASTAFELONDERKAST | WASTAFELONDERKAST | WASTAFELONDERKAST | WASTAFELONDERKAST |
|--|---|---|---|---|
| |  |  |  |  |
| | NIEUW | NIEUW | NIEUW | NIEUW |
| Artikelnummer | C151 00 XX | C151 B0 XX | C152 00 XX | C152 B0 XX |
| Afmetingen (b x h x d) | 600 x 548 x 380 mm | | | |
| Versie | wastafel rechts | | wastafel links | |
| Scharnier | scharnier rechts | | scharnier links | |
| Te combineren met | Artis: 4389 32/4388 48 | | | |
| Verlichting | - | LED-verlichting Verlichting: 1 x LED / 2,9 W | - | LED-verlichting Verlichting: 1 x LED / 2,9 W |
| Uitrusting | 1 x deur 1 x legplank 1 x glazen planchet 1 x schapelement links | | 1 x deur 1 x legplank 1 x glazen planchet 1 x schapelement rechts | |
| Montage | wandhangend | | | |
| wordt meegeleverd | bevestiging wordt meegeleverd | | | |
| Opmerking | - | niet compatibel met Zigbee-kit | - | niet compatibel met Zigbee-kit |
| AA, AB, AF, AH, DH, FP, MS, RH, RK, VH, VJ, VL, VM, VN, VQ, VR | 1.250,- | 1.579,- | 1.250,- | 1.579,- |
| | WASTAFELONDERKAST | WASTAFELONDERKAST | WASTAFELONDERKAST | WASTAFELONDERKAST |
| |  |  |  |  |
| | NIEUW | NIEUW | NIEUW | NIEUW |
| Artikelnummer | C148 00 XX | C148 B0 XX | C149 00 XX | C149 B0 XX |
| Afmetingen (b x h x d) | 500 x 548 x 380 mm | | | |
| Versie | wastafel in het midden | | | |
| Scharnier | scharnier links | | scharnier rechts | |
| Te combineren met | Artis: 4389 32/4388 48 | | | |
| Verlichting | - | LED-verlichting Verlichting: 1 x LED / 3,4 W | - | LED-verlichting Verlichting: 1 x LED / 3,4 W |
| Uitrusting | 1 x deur 1 x legplank | | | |
| Montage | wandhangend | | | |
| wordt meegeleverd | bevestiging wordt meegeleverd | | | |
| AA, AB, AF, AH, DH, FP, MS, RH, RK, VH, VJ, VL, VM, VN, VQ, VR | 1.000,- | 1.329,- | 1.000,- | 1.329,- |



COLLARO

XX = Front- en corpuskleur toevoegen
 AA = White Oak, RH = Oak Kansas, RK = Stone Oak, VH = Arizona Oak,
 VJ = Nordic Oak, AB = Black Oak, AF = Soft Green, AH = Wine Red, DH =
 Glossy White, FP = Glossy Grey, MS = White Matt, VL = Volcano Black, VM
 = Taupe, VN = Cashmere Grey, VQ = Marine Blue, VR = Graphite

COLLARO

€ exclusief BTW

Productie op bestelling (Let op, de annulering of wijzigingsaanvraag kan niet in alle gevallen worden gehonoreerd!), Wastafels en kranen a.u.b. los bestellen Change everywhere, Zig-Bee® huisautomatiseringskit voor wastafelonderkast C585 00 00 voor de bediening van meubilair met verlichting a.u.b. apart bestellen

| | HOGE KAST | HOGE KAST | HOGE KAST | HOGE KAST |
|---|---|-------------------|---|-------------------|
| |  | |  | |
| Artikelnummer | C033 00 XX | C033 01 XX | C034 00 XX | C034 01 XX |
| Afmetingen (b x h x d) | 404 x 1538 x 349 mm | | 454 x 1538 x 349 mm | |
| Scharnier | scharnier links | scharnier rechts | scharnier links | scharnier rechts |
| Uitrusting | 2 x deuren 1 x vast schap 3 x glazen planchetten | | 1 x deur 1 x wasmand 1 x glazen planchet | |
| Montage | wandhangend | | | |
| wordt meegeleverd | bevestiging wordt meegeleverd | | | |
| AA, AB, AF, AH, DH, FP, MS, RH, RK, VH, VJ, VL, VM, VN, VQ, VR | 1.117,- | 1.117,- | 1.613,- | 1.613,- |

| | ZIJKAST | ZIJKAST |
|---|--|-------------------|
| |  | |
| Artikelnummer | C032 00 XX | C032 01 XX |
| Afmetingen (b x h x d) | 404 x 748 x 349 mm | |
| Scharnier | scharnier links | scharnier rechts |
| Uitrusting | 1 x deur 1 x uittreklade met antislip mat 1 x glazen planchet | |
| Montage | wandhangend | |
| wordt meegeleverd | bevestiging wordt meegeleverd | |
| AA, AB, AF, AH, DH, FP, MS, RH, RK, VH, VJ, VL, VM, VN, VQ, VR | 1.216,- | 1.216,- |

ZIGBEE® HUISAUTOMATISERINGSKIT VOOR WASTAFELONDERKAST



| | |
|--------------------------|----------------------------|
| Artikelnummer | C585 00 00 |
| wordt meegeleverd | niet standaard meegeleverd |
| | 73,- |

XX = Front- en corpuskleur toevoegen
 AA = White Oak, RH = Oak Kansas, RK = Stone Oak, VH = Arizona Oak,
 VJ = Nordic Oak, AB = Black Oak, AF = Soft Green, AH = Wine Red, DH =
 Glossy White, FP = Glossy Grey, MS = White Matt, VL = Volcano Black, VM
 = Taupe, VN = Cashmere Grey, VQ = Marine Blue, VR = Graphite

EVANA

Sanitair

• Mainstreamsegment

PRO.VILLEROY-BOCH.COM/TECHNICALDRAWINGS



Keramiekkleuren



01 = Wit Alpin



R1 = Wit Alpin
CeramicPlus

EVANA



€ exclusief BTW

Wettelijk beschermd model
Kranen a.u.b. apart bestellen

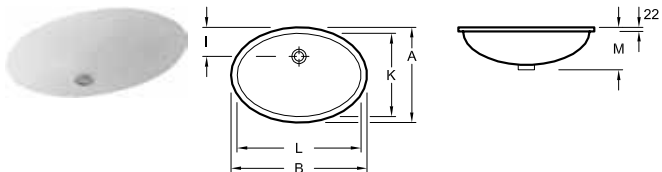
ONDERBOUWASTAFEL



| Art.-Nr. | A | B | I | K | L | M |
|----------|-----|-----|-----|-----|-----|-----|
| 614400XX | 475 | 675 | 150 | 415 | 615 | 215 |
| 614700XX | 410 | 570 | 140 | 350 | 500 | 215 |

| Artikelnummer | Omschrijving | 01 |  R1 | st./pal. | kg/st. |
|---------------|--|-------|--|----------|--------|
| 6144 00 XX | 615 x 415 mm zonder kraangatbank  | 674,- | 781,- | 12 | 13,7 |
| 6147 00 XX | 500 x 350 mm zonder kraangatbank  | 412,- | 520,- | 16 | 10,7 |

onderbouw, buitenkant geglaazuurd, de uitsnijding voor de inbouw in het wastafelblad moet gebeuren met behulp van de originele wastafel, bevestiging wordt meegeleverd
Voor meer informatie over bijpassende ventielen zie blz. 389-392

FINION

Sanitair en Meubels

- Premiumsegment
- Bijpassend meubelprogramma Finion
- Passen bij wastafels uit de collecties Artis, Collaro, Memento 2.0, Antao
- Diverse wastafels zijn ook passend bij het meubelprogramma's Antao, Collaro, Legato
- Bijpassend Wellness programma Finion
- bijpassende kranen Conum

PRO.VILLEROY-BOCH.COM/TECHNICALDRAWINGS



FINION

Keramiëkleuren



Front- / corpus- / schapkleuren

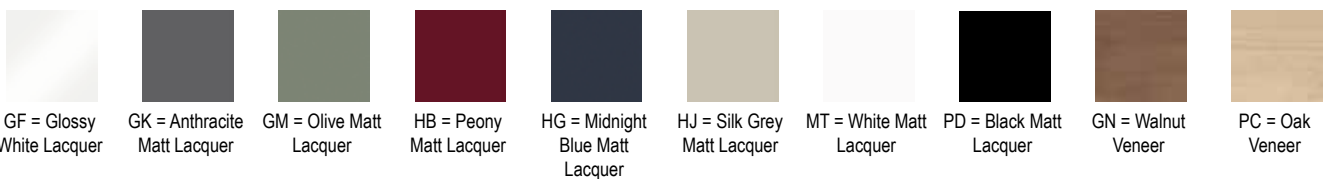

Extra schapkleur



Kleuren wastafelblad



FINION

Badmeubel

De artikelnummers van Finion badmeubelen zijn als volgt samengesteld:

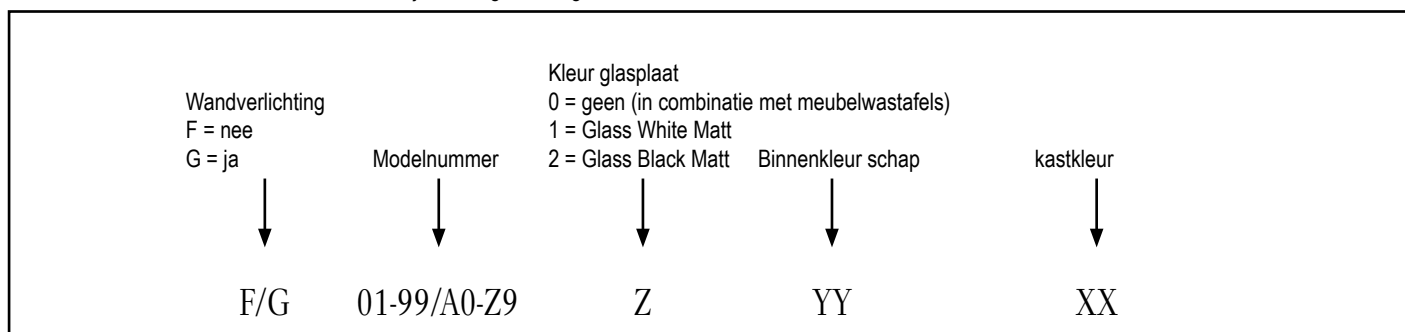

Individuele badkamerinrichting

Dankzij de mogelijkheid om kastkleur en schapkleur* vrij te combineren kan de badkamer door kleurige accenten een individueel karakter krijgen.



* HF – Gold Matt Lacquer alleen verkrijgbaar als schapkleur



Integraal verlichtingsconcept

Het integrale verlichtingsconcept van de collectie wordt bediend via een afstandsbediening. Deze wordt niet standaard bij de producten meegeleverd en moet onder het volgende artikelnummer steeds apart worden besteld: G999 02 00.

Hiermee kunnen zowel afzonderlijke verlichtingselementen als het totale verlichtingsconcept worden bediend.



- Open-kastelementen worden altijd indirect verlicht
- Sommige schapmodules zijn ook verkrijgbaar zonder verlichting
- Alle meubelmodellen zijn optioneel verkrijgbaar met wandverlichting
- Ledverlichting, traploos dimbaar, vrij instelbare lichtkleur van daglichtwit tot warmwit
- Uitbreidbaar met Finion badverlichting
- Slechts één afstandsbediening per badkamer noodzakelijk
- De standaard instelling van de bedieningselementen kan achteraf naar eigen inzicht worden gewijzigd

Combinatiemogelijkheden badmeubilair met bijpassende wastafels van diverse collecties

Een overzicht van de mogelijke combinaties van onze wastafelonderkasten met bijpassende wastafels is te vinden in onze Villeroy & Boch app.

Desgewenst kunt u de combinatiemogelijkheden via de volgende QR-code bekijken:
https://pro.villeroy-boch.com/picdb/pricelist/Furniturematrix_BE-nl.xlsx



Sanitair

ViFlow afvoer- en overloopsysteem voor Finion wastafels

ViFlow neemt de overloopfunctie over en wordt onzichtbaar onder de wastafel gemonteerd.

- Keramische afdekking van de afvoerplug in de kleuren Wit Alpin en Stone White
- Geschikt voor kranen met wastebediening
- Afsluitbare afvoerplug zonder beweging van de keramische afdekking
- Variabele instelling van de overloophoogte en opstuwhoogte
- Hygiënisch dankzij optimaal stromingsgedrag
- Getest volgens EN 274-3



FINION

€ exclusief BTW

Wettelijk beschermd model
Kranen a.u.b. apart bestellen

MEUBELWASTAFEL

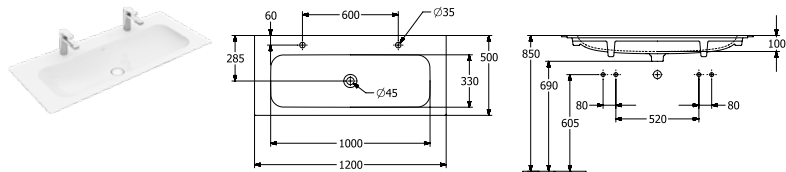

| Artikelnummer | Omschrijving | | plus R1 | plus RW | | st/ pal. | kg/ st. |
|---------------|-------------------|--|------------|------------|---|-------------|------------|
| 4164 C1 XX | 1200 x 500 mm 2xO | | 1.595,- | 2.109,- | - | 6 | 24,4 |

opliggende plaatsing, Ondersteuning van de wastafel door geschikte onderbouw, incl. niet-afsluitbaar ventiel en keramische afdekking van de afvoerplug., Bijpassend meubelprogramma: Finion

MEUBELWASTAFEL

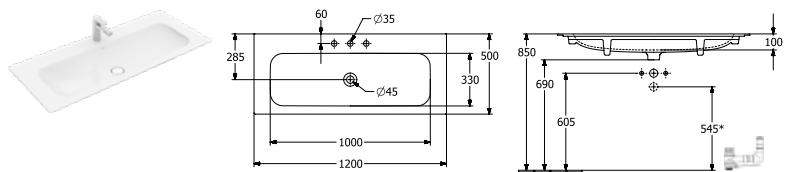

| Artikelnummer | Omschrijving | | plus R1 | plus RW | | st/ pal. | kg/ st. |
|---------------|---|--|------------|------------|---|-------------|------------|
| 4164 C2 XX | 1200 x 500 mm incl. niet-afsluitbaar ventiel en keramische afdekking van de afvoerplug. | | 1.595,- | 2.109,- | - | 6 | 24,4 |
| 4164 CB XX | 1200 x 500 mm incl. verborgen overloop ViFlow met keramische afdekking | | 1.702,- | 2.216,- | - | 6 | 24,4 |
| 4164 C3 XX | 1200 x 500 mm incl. niet-afsluitbaar ventiel en keramische afdekking van de afvoerplug. | | 1.665,- | 2.179,- | - | 6 | 24,4 |

opliggende plaatsing, Ondersteuning van de wastafel door geschikte onderbouw, Bijpassend meubelprogramma: Finion

MEUBELWASTAFEL

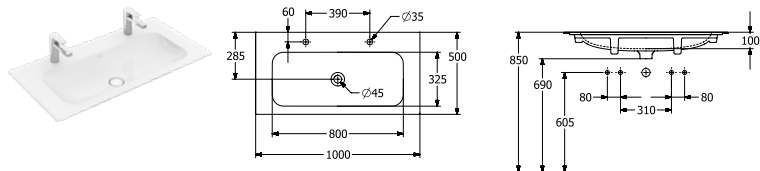

| Artikelnummer | Omschrijving | | plus R1 | plus RW | | st/ pal. | kg/ st. |
|---------------|-------------------|--|------------|------------|---|-------------|------------|
| 4164 A1 XX | 1000 x 500 mm 2xO | | 1.334,- | 1.757,- | - | 6 | 20,8 |

opliggende plaatsing, Ondersteuning van de wastafel door geschikte onderbouw, incl. niet-afsluitbaar ventiel en keramische afdekking van de afvoerplug., Bijpassend meubelprogramma: Finion

MEUBELWASTAFEL

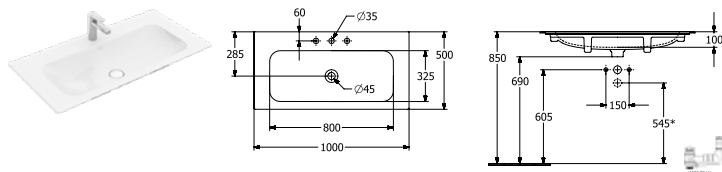

| Artikelnummer | Omschrijving | | plus R1 | plus RW | | st/ pal. | kg/ st. |
|---------------|---|--|------------|------------|---|-------------|------------|
| 4164 A2 XX | 1000 x 500 mm incl. niet-afsluitbaar ventiel en keramische afdekking van de afvoerplug. | | 1.334,- | 1.757,- | - | 6 | 20,8 |
| 4164 AB XX | 1000 x 500 mm incl. verborgen overloop ViFlow met keramische afdekking | | 1.441,- | 1.864,- | - | 6 | 20,8 |
| 4164 A3 XX | 1000 x 500 mm incl. niet-afsluitbaar ventiel en keramische afdekking van de afvoerplug. | | 1.404,- | 1.827,- | - | 6 | 20,8 |

opliggende plaatsing, Ondersteuning van de wastafel door geschikte onderbouw, Bijpassend meubelprogramma: Finion

XX = Kleurcode toevoegen
R1 = Wit Alpin CeramicPlus, RW = Stone White CeramicPlus

FINION

€ exclusief BTW

Wettelijk beschermd model
Kranen a.u.b. apart bestellen

MEUBELWASTAFEL

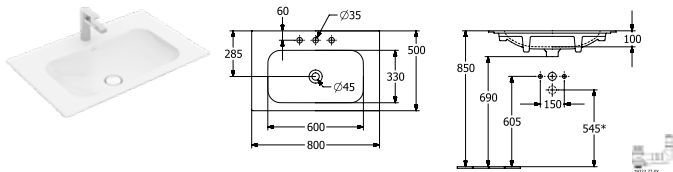

| Artikelnummer | Omschrijving | plus | | st./pal. | kg/st. |
|---------------|--|---------|---------|----------|--------|
| | | R1 | RW | | |
| 4164 81 XX | 800 x 500 mm incl. niet-afsluitbaar ventiel en keramische afdekking van de afvoerplug. | 989,- | 1.293,- | - | 6 16,8 |
| 4164 84 XX | 800 x 500 mm incl. verborgen overloop ViFlow met keramische afdekking | 1.096,- | 1.400,- | - | 6 17,3 |
| 4164 83 XX | 800 x 500 mm incl. niet-afsluitbaar ventiel en keramische afdekking van de afvoerplug. | 1.059,- | 1.363,- | - | 6 17,3 |

opliggende plaatsing, Ondersteuning van de wastafel door geschikte onderbouw, Bijpassend meubelprogramma: Finion

WASTAFEL

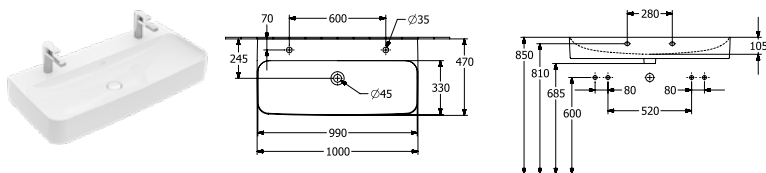

| Artikelnummer | Omschrijving | plus | | st./pal. | kg/st. |
|---------------|---------------|---------|---------|----------|--------|
| | | R1 | RW | | |
| 4168 A1 XX | 1000 x 470 mm | 1.255,- | 1.651,- | - | 8 28,9 |

wandmontage, incl. niet-afsluitbaar ventiel en keramische afdekking van de afvoerplug.

| | | | | | |
|------------|---|---|---|-------|--------|
| 9221 49 00 | WASTAFELVOORWANDELEMENT 525 x 1120 x 75 mm Zie blz. 372-388 voor meer ViConnect-modellen | - | - | 257,- | 10 8,1 |
|------------|---|---|---|-------|--------|

WASTAFEL

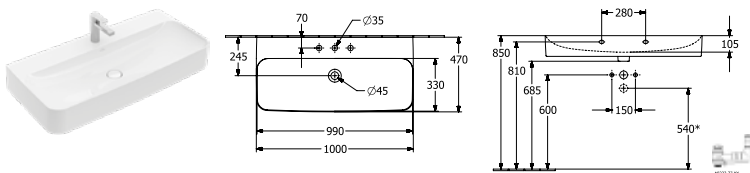

| Artikelnummer | Omschrijving | plus | | st./pal. | kg/st. |
|---------------|---|---------|---------|----------|--------|
| | | R1 | RW | | |
| 4168 A2 XX | 1000 x 470 mm incl. niet-afsluitbaar ventiel en keramische afdekking van de afvoerplug. | 1.255,- | 1.651,- | - | 8 28,9 |
| 4168 AB XX | 1000 x 470 mm incl. verborgen overloop ViFlow met keramische afdekking | 1.362,- | 1.758,- | - | 8 28,9 |

wandmontage

| | | | | | |
|------------|---|---|---|-------|--------|
| 9221 49 00 | WASTAFELVOORWANDELEMENT 525 x 1120 x 75 mm Zie blz. 372-388 voor meer ViConnect-modellen | - | - | 257,- | 10 8,1 |
|------------|---|---|---|-------|--------|

XX = Kleurcode toevoegen
R1 = Wit Alpin CeramicPlus, RW = Stone White CeramicPlus



FINION

€ exclusief BTW

Wettelijk beschermd model
Kranen a.u.b. apart bestellen

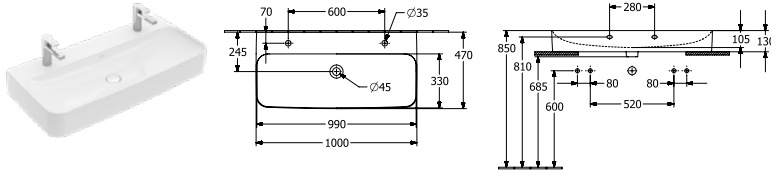
WASTAFEL











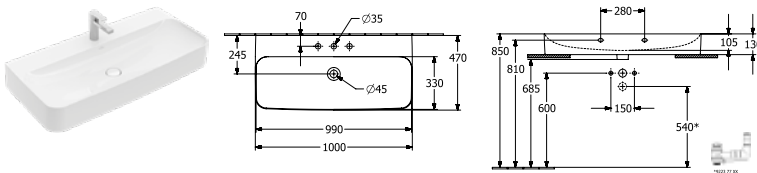



| Artikelnummer | Omschrijving | | plus R1 | plus RW | | st./ pal. | kg/ st. |
|---------------|---|---|------------|------------|---|--------------|------------|
| 4168 1L XX | 1000 x 470 mm 2xO  |  | 1.353,- | 1.749,- | - | 8 | 28,9 |

wandmontage, onderkant geslepen, incl. niet-afluitbaar ventiel en keramische afdekking van de afvoerplug., Bijpassend meubelprogramma: Finion, Collaro, Legato

| | | | | | | | |
|------------|---|--|---|---|-------|----|-----|
| 9221 49 00 | WASTAFELVOORWANDELEMENT 525 x 1120 x 75 mm Zie blz. 372-388 voor meer ViConnect-modellen | | - | - | 257,- | 10 | 8,1 |
|------------|---|--|---|---|-------|----|-----|

WASTAFEL











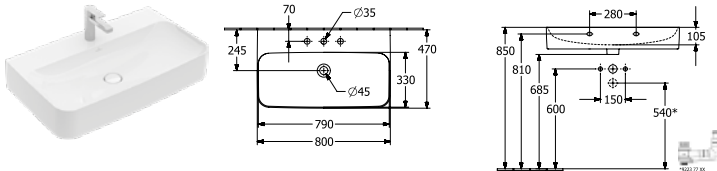



| Artikelnummer | Omschrijving | | plus R1 | plus RW | | st./ pal. | kg/ st. |
|---------------|--|---|------------|------------|---|--------------|------------|
| 4168 1H XX | 1000 x 470 mm     incl. niet-afluitbaar ventiel en keramische afdekking van de afvoerplug. |  | 1.353,- | 1.749,- | - | 8 | 28,9 |
| 4168 1B XX | 1000 x 470 mm     incl. verborgen overloop ViFlow met keramische afdekking |   | 1.461,- | 1.857,- | - | 8 | 28,9 |

wandmontage, onderkant geslepen, Bijpassend meubelprogramma: Finion, Collaro, Legato

| | | | | | | | |
|------------|---|--|---|---|-------|----|-----|
| 9221 49 00 | WASTAFELVOORWANDELEMENT 525 x 1120 x 75 mm Zie blz. 372-388 voor meer ViConnect-modellen | | - | - | 257,- | 10 | 8,1 |
|------------|---|--|---|---|-------|----|-----|

WASTAFEL



| Artikelnummer | Omschrijving | | plus R1 | plus RW | | st./ pal. | kg/ st. |
|---------------|---|---|------------|------------|---|--------------|------------|
| 4168 81 XX | 800 x 470 mm     incl. niet-afluitbaar ventiel en keramische afdekking van de afvoerplug. |  | 946,- | 1.235,- | - | 12 | 23,8 |
| 4168 84 XX | 800 x 470 mm     incl. verborgen overloop ViFlow met keramische afdekking |   | 1.053,- | 1.342,- | - | 12 | 23,8 |

wandmontage

| | | | | | | | |
|------------|---|--|---|---|-------|----|-----|
| 9221 49 00 | WASTAFELVOORWANDELEMENT 525 x 1120 x 75 mm Zie blz. 372-388 voor meer ViConnect-modellen | | - | - | 257,- | 10 | 8,1 |
|------------|---|--|---|---|-------|----|-----|

XX = Kleurcode toevoegen

R1 = Wit Alpin CeramicPlus, RW = Stone White CeramicPlus

FINION

€ exclusief BTW

Wettelijk beschermd model
Kranen a.u.b. apart bestellen

WASTAFEL

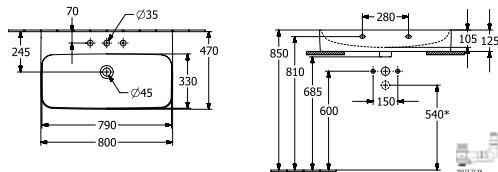

| Artikelnummer | Omschrijving | plus | | st./pal. | kg/st. |
|---------------|--|---------|---------|----------|---------|
| | | R1 | RW | | |
| 4168 8L XX | 800 x 470 mm incl. niet-afsluitbaar ventiel en keramische afdekking van de afvoerplug. | 1.044,- | 1.333,- | - | 12 23,8 |
| 4168 8C XX | 800 x 470 mm incl. verborgen overloop ViFlow met keramische afdekking | 1.152,- | 1.441,- | - | 12 23,8 |

wandmontage, onderkant geslepen, Bijpassend meubelprogramma: Finion, Collaro, Legato

| | | | | | |
|------------|---|---|---|-------|--------|
| 9221 49 00 | WASTAFELVOORWANDELEMENT 525 x 1120 x 75 mm Zie blz. 372-388 voor meer ViConnect-modellen | - | - | 257,- | 10 8,1 |
|------------|---|---|---|-------|--------|

WASTAFEL

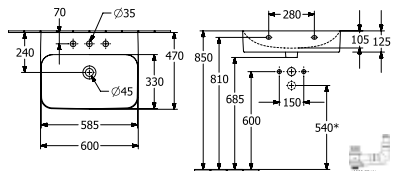

| Artikelnummer | Omschrijving | plus | | st./pal. | kg/st. |
|---------------|--|-------|-------|----------|---------|
| | | R1 | RW | | |
| 4168 61 XX | 600 x 470 mm incl. niet-afsluitbaar ventiel en keramische afdekking van de afvoerplug. | 646,- | 831,- | - | 10 16,2 |
| 4168 64 XX | 600 x 470 mm incl. verborgen overloop ViFlow met keramische afdekking | 753,- | 938,- | - | 10 16,2 |

wandmontage

| | | | | | |
|------------|---|---|---|-------|--------|
| 9221 49 00 | WASTAFELVOORWANDELEMENT 525 x 1120 x 75 mm Zie blz. 372-388 voor meer ViConnect-modellen | - | - | 257,- | 10 8,1 |
|------------|---|---|---|-------|--------|

WASTAFEL

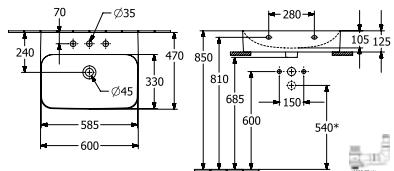

| Artikelnummer | Omschrijving | plus | | st./pal. | kg/st. |
|---------------|--|-------|---------|----------|---------|
| | | R1 | RW | | |
| 4168 6L XX | 600 x 470 mm incl. niet-afsluitbaar ventiel en keramische afdekking van de afvoerplug. | 744,- | 929,- | - | 10 16,2 |
| 4168 6C XX | 600 x 470 mm incl. verborgen overloop ViFlow met keramische afdekking | 852,- | 1.037,- | - | 10 16,2 |

wandmontage, onderkant geslepen, Bijpassend meubelprogramma: Finion, Collaro, Legato

| | | | | | |
|------------|---|---|---|-------|--------|
| 9221 49 00 | WASTAFELVOORWANDELEMENT 525 x 1120 x 75 mm Zie blz. 372-388 voor meer ViConnect-modellen | - | - | 257,- | 10 8,1 |
|------------|---|---|---|-------|--------|

XX = Kleurcode toevoegen
R1 = Wit Alpin CeramicPlus, RW = Stone White CeramicPlus



FINION

€ exclusief BTW

Wettelijk beschermd model
Kranen a.u.b. apart bestellen

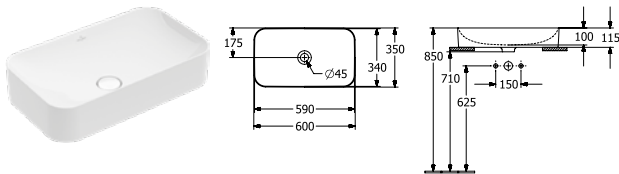
OPZETWASTAFEL





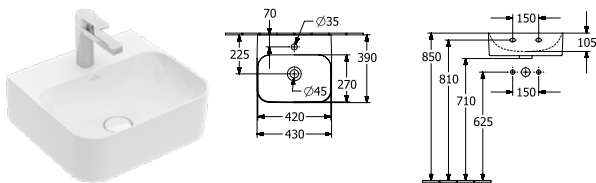

| Artikelnummer | Omschrijving | | plus R1 | plus RW | | st/ pal. | kg/ st. |
|---------------|--|---|------------|------------|---|-------------|------------|
| 4143 61 XX | 600 x 350 mm voor wanduitloop armatuur resp. armatuur met verhoogde voet, zonder kraangatbank  |  | 845,- | 1.099,- | - | 10 | 11,7 |

opzet, incl. niet-afsluitbaar ventiel en keramische afdekking van de afvoerplug., bevestiging wordt meegeleverd, met montage-instructie, Bijpassend meubelprogramma: Antao, Collaro, Finion, Legato

Fontein







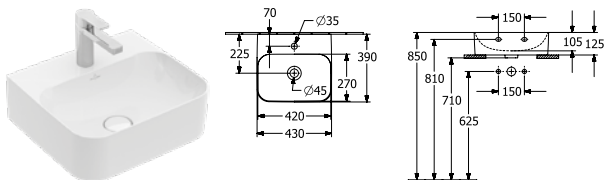

| Artikelnummer | Omschrijving | | plus R1 | plus RW | | st/ pal. | kg/ st. |
|---------------|--|---|------------|------------|---|-------------|------------|
| 4364 43 XX | 430 x 390 mm  incl. niet-afsluitbaar ventiel en keramische afdekking van de afvoerplug. |  | 524,- | 668,- | - | 16 | 10,8 |
| 4364 44 XX | 430 x 390 mm  incl. verborgen overloop ViFlow met keramische afdekking |   | 631,- | 775,- | - | 16 | 10,8 |

wandmontage

| | | | | | | | |
|------------|---|--|---|---|-------|----|-----|
| 9221 49 00 | WASTAFELVOORWANDELEMENT 525 x 1120 x 75 mm Zie blz. 372-388 voor meer ViConnect-modellen | | - | - | 257,- | 10 | 8,1 |
|------------|---|--|---|---|-------|----|-----|

Fontein



| Artikelnummer | Omschrijving | | plus R1 | plus RW | | st/ pal. | kg/ st. |
|---------------|--|---|------------|------------|---|-------------|------------|
| 4364 4L XX | 430 x 390 mm  incl. niet-afsluitbaar ventiel en keramische afdekking van de afvoerplug. |  | 622,- | 766,- | - | 16 | 10,8 |
| 4364 4C XX | 430 x 390 mm  incl. verborgen overloop ViFlow met keramische afdekking |   | 730,- | 874,- | - | 16 | 10,8 |

wandmontage, onderkant geslepen, Bijpassend meubelprogramma: Finion, Legato

| | | | | | | | |
|------------|---|--|---|---|-------|----|-----|
| 9221 49 00 | WASTAFELVOORWANDELEMENT 525 x 1120 x 75 mm Zie blz. 372-388 voor meer ViConnect-modellen | | - | - | 257,- | 10 | 8,1 |
|------------|---|--|---|---|-------|----|-----|

XX = Kleurcode toevoegen

R1 = Wit Alpin CeramicPlus, RW = Stone White CeramicPlus



FINION

€ exclusief BTW

Wettelijk beschermd model
Kranen a.u.b. apart bestellen

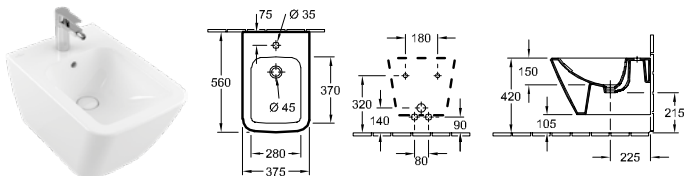
BIDET





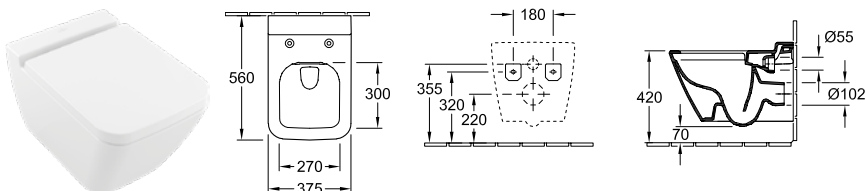

| Artikelnummer | Omschrijving | plus R1 | plus RW | | st./ pal. | kg/ st. |
|--|--|------------|------------|-------|--------------|------------|
| 4465 00 XX | 375 x 560 mm   | 1.042,- | 1.364,- | - | 12 | 25 |
| wandhangend, incl. afsluitbare afvoerplug met keramische afdekking | | | | | | |
| 9953 00 00 | BEVESTIGINGSFRAME (op verzoek leverbaar) | - | - | 272,- | | 2,9 |
| 9221 48 00 | BIDETVOORWANDELEMENT 525 x 1120 x 100 mm Zie blz. 372-388 voor meer ViConnect-modellen | - | - | 394,- | 10 | 10,5 |

DIEPSPOELCLOSET ZONDER SPOELRAND

DirectFlush



| Artikelnummer | Omschrijving | plus R1 | plus RW | | st./ pal. | kg/ st. |
|---|--|------------|------------|-------|--------------|------------|
| 4664 R0 XX | 375 x 560 mm   | 857,- | 1.115,- | - | 12 | 28,1 |
| wandhangend, afvoer horizontaal, incl. bevestigingsset "SupraFix 3.0", met het waterbesparingssysteem AQUAREDUCT®: spoelwaterhoeveelheid 3 / 4,5 liter, niet geschikt voor aansluiting op drukspoelinrichting | | | | | | |
| 9M88 S1 XX | CLOSETZITTING met QuickRelease en SoftClosing scharnieren, roestvrij staal scharnieren | 285,- | 371,- | - | 108 | 2,6 |
| 9222 87 00 | GELUIDSISOLATIE-SET (op verzoek leverbaar) incl. toebehoren | - | - | 26,- | 600 | 0,1 |
| 9224 65 00 | WC-VOORWANDELEMENT voor droogbouw, laag 450 x 1120 x 165 mm Zie blz. 372-388 voor meer ViConnect-modellen  | - | - | 563,- | 8 | 19,8 |
| 9224 27 00 | WC-VOORWANDELEMENT voor droogbouw, Standaardhoogte, incl. voorgemonteerde holle buis voor douchetoilet aansluiting / elektrische voorzieningen 525 x 1120 x 135 mm Zie blz. 372-388 voor meer ViConnect-modellen   | - | - | 389,- | 10 | 15,8 |

XX = Kleurcode toevoegen
R1 = Wit Alpin CeramicPlus, RW = Stone White CeramicPlus

FINION

€ exclusief BTW

Wettelijk beschermd model
Kranen a.u.b. apart bestellen



Voor FINION adviseren wij de combinatie met het urinoir VENTICELLO 5504 R1/R0

URINOIR DirectFlush

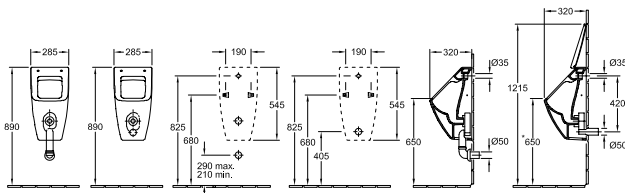

| Artikelnummer | Omschrijving | Direct Flush | 01 | plus R1 | plus RW | | st/ pal. | kg/ st. |
|---------------|----------------------------------|--------------|-------|------------|------------|---|-------------|------------|
| | | | 638,- | 745,- | 873,- | | | |
| 5504 R1 XX | 285 x 545 x 315 mm voor deksel | Direct Flush | 638,- | 745,- | 873,- | - | 15 | 17 |
| 5504 R0 XX | 285 x 545 x 315 mm zonder deksel | Direct Flush | 577,- | 684,- | 799,- | - | 15 | 17 |

bevestiging voor verdekke bevestiging wordt meegeleverd, toevoer verdekt, afvoer verborgen, afhankelijk van het type sifon

| | | | | | | | | |
|------------|---|--------------|-------|---|-------|---------|-----|-----|
| 8M10 S1 XX | DEKSEL VOOR URINOIR met SoftClosing scharnieren, roestvrij staal scharnieren | | 320,- | - | 383,- | - | 240 | 1,1 |
| 9326 00 00 | SIFON (op verzoek leverbaar) afvoer horizontaal, Spoelwaterbehoefte 1,0 l | | - | - | - | 50,- | 320 | 0,1 |
| 9327 00 00 | SIFON (op verzoek leverbaar) afvoer verticaal, Spoelwaterbehoefte 1,0 l | | - | - | - | 50,- | 90 | 0,2 |
| 9319 00 00 | AANSLUITARMATUUR (op verzoek leverbaar) bestaande uit: rozet, afvoerbochtstuk, buis 150 mm | | - | - | - | 168,- | | 0,2 |
| 9933 00 00 | TOEVOERVERBINDER (op verzoek leverbaar) | | - | - | - | 71,- | 200 | 0,1 |
| 9190 B1 00 | PRODETECT 2 RADARGESTUURDE SPOELING VOOR URINOIRS (op verzoek leverbaar) elektronisch urinoirspoelsysteem, Batterij uitvoering (6 x 1,5 V AAA nodig) , pijpschroefdraad toevoer- manchet 1/2" | Pro Detect 2 | - | - | - | 1.245,- | 40 | 0,9 |
| 9190 N1 00 | PRODETECT 2 RADARGESTUURDE SPOELING VOOR URINOIRS (op verzoek leverbaar) elektronisch urinoirspoelsysteem, voor netaansluiting (110 - 240 V) , geschikt voor combinatie met Bluetooth adapter, pijpschroefdraad toevoermanchet 1/2" | Pro Detect 2 | - | - | - | 1.207,- | 40 | 1 |
| 9190 61 00 | BLUETOOTH ADAPTER (op verzoek leverbaar) Bluetooth adapter voor 9190 N1 voor draadloze verandering van functies en onderhoud, incl. gratis app voor iOS en Android, geschikt voor smartphones en tablets | Pro Detect 2 | - | - | - | 349,- | | 0 |
| 9190 57 00 | ADAPTER VOOR NETAANSLUITING (op verzoek leverbaar) aanbeveling: voor de installatie met netaansluiting 9190 N1 00 | Pro Detect 2 | - | - | - | 142,- | | 0 |
| 9221 85 00 | URINOIR-VOORWANDELEMENT VOOR PRODETECT 525 x 1120 x 80 mm Zie blz. 372-388 voor meer ViConnect-modellen | | - | - | - | 316,- | 10 | 7,2 |
| 9219 89 00 | URINOIR-VOORWANDELEMENT 525 x 1120 x 98 mm Zie blz. 372-388 voor meer ViConnect-modellen | | - | - | - | 432,- | 10 | 8,1 |

FINION

XX = Kleurcode toevoegen
R1 = Wit Alpin CeramicPlus, RW = Stone White CeramicPlus

FINION

€ exclusief BTW

Wettelijk beschermd model, **Productie op bestelling (Let op, de annulering of wijzigingsaanvraag kan niet in alle gevallen worden gehonoreerd!)**, Wastafels en kranen a.u.b. los bestellen
 Change everywhere, Afstandsbediening G999 02 00 voor de bediening van meubilair en spiegel met verlichting a.u.b. apart bestellen

Express Delivery Deze producten zijn Standaard, uit voorraad leverbaar, af magazijn.

- | | |
|---|---|
| <p>Front: MDF gelakt in MDF HB, HG, HJ, GF, GK, GM, MT, PD (16 mm) Spaanplaat finer in GN, PC (16 mm) Nerfrichting horizontaal in GN, PC Binnenkleur antraciet</p> <p>Corpus: MDF gelakt in HB, HG, HJ, GF, GK, GM, MT, PD, (8 mm) Spaanplaat finer in GN, PC (8 mm) Nerfrichting horizontaal in GN, PC</p> <p>Binnenkant corpus: Spaanplaat direct gecoat antraciet</p> <p>Wastafelblad: Floatglas gesatineerd bij Black Matt, aan achterzijde gelakt (12 mm) Glas Optiwhite bij White Matt aan achterzijde gelakt (12 mm)</p> <p>Uittrekelementen: Antislipbodem 'Push-to-open' functie SoftClosing functie</p> <p>Deuren: 'Push-to-open' functie</p> | <p>SoftClosing functie</p> <p>Binnenindeling: Verstelbare glazen wanden (8 mm) Opbergdozen van grijze doorschijnende kunststof</p> <p>Schapelement: MDF gelakt in HB, HF, HG, HJ, GF, GK, GM, MT, PD (16 mm) MDF finer in GN, PC (16 mm) Nerfrichting rondom in GN, PC</p> <p>Spiegels: Spiegel (5 mm) op frame</p> <p>Spiegellijst: 60 mm x 40 mm aluminium frame (geanodiseerd E6/EV1)</p> <p>Verlichting: Geïntegreerde LED-verlichting Traploos dimbaar Vrij instelbare lichtkleur van daglichtwit (6500 K) tot warmwit (2700 K) met afstandsbediening (apart bijbestellen) Geheugenfunctie – de verlichting wordt weer ingesteld op de oorspronkelijke lichtsterkte en kleurtemperatuur Afzonderlijke elektrische voeding</p> |
|---|---|

Neem a.u.b. goede nota van het volgende:
 De modellen met glasplaat zonder kraangatboring kunnen een langere levertijd hebben
 Voor de bediening van de verlichting van meubilair en spiegels is een afstandsbediening nodig. Deze wordt niet standaard bij de producten meegeleverd en moet onder vermelding van het volgende artikelnummer apart worden bijbesteld: G999 02 00. Er is slechts één afstandsbediening per badkamer nodig.
 De technische tekeningen voor extra informatie over kraanposities, installatie- en bevestigingsmaten etc.
 De hier afgebeelde wastafels zijn representatief voor alle mogelijke wastafelcombinaties.
 Echt hout en houtfineer zijn natuurproducten. Afwijkingen in kleur, structuur of tekening resp. kleine knoesten en jaarringen zijn geen kwaliteitsgebreken, maar een bewijs voor de natuurlijkheid van het materiaal.

| | ACCESSOIREPAKKET FINION | | | |
|-------------------------------|---|---|---|---|
| Uitrusting | 1 x hoge glazen ladeschotje 3 x lage glazen ladeschotjes 1 x opbergdoos S 1 x opbergdoos M | | | |
| | WASTAFELONDERKAST | WASTAFELONDERKAST | WASTAFELONDERKAST | WASTAFELONDERKAST |
| | | | | |
| Artikelnummer | F050 00 XX | G050 00 XX | F060 YY XX | G060 YY XX |
| Afmetingen (b x h x d) | 1196 x 591 x 498 mm | | | |
| Versie | wastafel in het midden | met wandverlichting wastafel in het midden | met schapelement (verlicht) wastafel in het midden | met schapelement (verlicht), met wandverlichting wastafel in het midden |
| Te combineren met | Finion 4164 C1/C2/C3/CB | | | |
| Verlichting | - | LED-verlichting Verlichting: 2 x LED / 4,2 W | LED-verlichting Verlichting: 1 x LED / 2,3 W | LED-verlichting Verlichting: 1 x LED / 2,3 W, 2 x LED / 4,2 W |
| Uitrusting | 2x Accessoirepakket Finion 4 x uittrekladen met antislip mat | | 1x Accessoirepakket Finion 3 x uittrekladen met antislip mat | |
| Norm aanwijzing | - | IP 44 | | |
| Montage | wandhangend | | | |
| wordt meegeleverd | bevestiging wordt meegeleverd | | | |
| Alle kleurcombinaties | 3.456,- | 4.124,- | 4.124,- | 4.792,- |

Zie voor de opbouw van de artikelnummers pagina 150

YY = Schapkleur toevoegen
 GF = Glossy White Lacquer, GK = Anthracite Matt Lacquer, GM = Olive Matt Lacquer, HB = Peony Matt Lacquer, HF = Gold Matt Lacquer, HG = Midnight Blue Matt Lacquer, MT = White Matt Lacquer, PD = Black Matt Lacquer, GN = Walnut Veneer, PC = Oak Veneer

XX = Front- en corpuskleur toevoegen
 GF = Glossy White Lacquer, GK = Anthracite Matt Lacquer, GM = Olive Matt Lacquer, HB = Peony Matt Lacquer, HG = Midnight Blue Matt Lacquer, HJ = Silk Grey Matt Lacquer, MT = White Matt Lacquer, PD = Black Matt Lacquer, GN = Walnut Veneer, PC = Oak Veneer

Z = Kleur wastafelblad toevoegen
 1 = Glass White Matt, 2 = Glass Black Matt

FINION

€ exclusief BTW

Wettelijk beschermd model, **Productie op bestelling (Let op, de annulering of wijzigingsaanvraag kan niet in alle gevallen worden gehonoreerd!)**, Wastafels en kranen a.u.b. los bestellen. Change everywhere, Afstandsbediening G999 02 00 voor de bediening van meubilair en spiegel met verlichting a.u.b. apart bestellen

Express Delivery

Deze producten zijn Standaard, uit voorraad leverbaar, af magazijn.

| | WASTAFELONDERKAST | WASTAFELONDERKAST | WASTAFELONDERKAST | WASTAFELONDERKAST |
|-------------------------------|---|---|---|---|
| | | | | |
| Artikelnummer | F070 YY XX | G070 YY XX | F020 00 XX | G020 00 XX |
| Afmetingen (b x h x d) | 1196 x 591 x 498 mm | | 996 x 591 x 498 mm | |
| Versie | met schapelement (verlicht) wastafel in het midden | met schapelement (verlicht), met wandverlichting wastafel in het midden | wastafel in het midden | met wandverlichting wastafel in het midden |
| Te combineren met | Finion 4164 C1/C2/C3/CB | | Finion 4164 A1/A2/A3/AB | |
| Verlichting | LED-verlichting Verlichting: 1 x LED / 2,3 W | LED-verlichting Verlichting: 1 x LED / 2,3 W, 2 x LED / 4,2 W | - | LED-verlichting Verlichting: 2 x LED / 4,2 W |
| Uitrusting | 1x Accessoirepakket Finion 3 x uittrekladen met antislip mat | | 1x Accessoirepakket Finion 2 x uittrekladen met antislip mat | |
| Norm aanwijzing | IP 44 | | - | IP 44 |
| Montage | wandhangend | | | |
| wordt meegeleverd | bevestiging wordt meegeleverd | | | |
| Alle kleurcombinaties | 4.124,- | 4.792,- | 2.923,- | 3.590,- |
| | WASTAFELONDERKAST | WASTAFELONDERKAST | WASTAFELONDERKAST | WASTAFELONDERKAST |
| | | | | |
| Artikelnummer | F030 YY XX | G030 YY XX | F040 YY XX | G040 YY XX |
| Afmetingen (b x h x d) | 996 x 591 x 498 mm | | | |
| Versie | met schapelement (verlicht) wastafel in het midden | met schapelement (verlicht), met wandverlichting wastafel in het midden | met schapelement (verlicht) wastafel in het midden | met schapelement (verlicht), met wandverlichting wastafel in het midden |
| Te combineren met | Finion 4164 A1/A2/A3/AB | | | |
| Verlichting | LED-verlichting Verlichting: 1 x LED / 2,3 W | LED-verlichting Verlichting: 1 x LED / 2,3 W, 2 x LED / 4,2 W | LED-verlichting Verlichting: 1 x LED / 2,3 W | LED-verlichting Verlichting: 1 x LED / 2,3 W, 2 x LED / 4,2 W |
| Uitrusting | 1x Accessoirepakket Finion 2 x uittrekladen met antislip mat | | | |
| Norm aanwijzing | IP 44 | | | |
| Montage | wandhangend | | | |
| wordt meegeleverd | bevestiging wordt meegeleverd | | | |
| Alle kleurcombinaties | 3.590,- | 4.258,- | 3.590,- | 4.258,- |

FINION

Zie voor de opbouw van de artikelnummers pagina 150

YY = Schapkleur toevoegen
 GF = Glossy White Lacquer, GK = Anthracite Matt Lacquer, GM = Olive Matt Lacquer, HB = Peony Matt Lacquer, HF = Gold Matt Lacquer, HG = Midnight Blue Matt Lacquer, MT = White Matt Lacquer, PD = Black Matt Lacquer, GN = Walnut Veneer, PC = Oak Veneer

XX = Front- en corpuskleur toevoegen
 GF = Glossy White Lacquer, GK = Anthracite Matt Lacquer, GM = Olive Matt Lacquer, HB = Peony Matt Lacquer, HG = Midnight Blue Matt Lacquer, HJ = Silk Grey Matt Lacquer, MT = White Matt Lacquer, PD = Black Matt Lacquer, GN = Walnut Veneer, PC = Oak Veneer

Z = Kleur wastafelblad toevoegen
 1 = Glass White Matt, 2 = Glass Black Matt

FINION



€ exclusief BTW

Wettelijk beschermd model, **Productie op bestelling (Let op, de annulering of wijzigingsaanvraag kan niet in alle gevallen worden gehonoreerd!)**, Wastafels en kranen a.u.b. los bestellenChange everywhere, Afstandsbediening G999 02 00 voor de bediening van meubilair en spiegel met verlichting a.u.b. apart bestellen

Express Delivery

Deze producten zijn Standaard, uit voorraad leverbaar, af magazijn.

| | WASTAFELONDERKAST | WASTAFELONDERKAST |
|-------------------------------|---|---|
| |  | |
| Artikelnummer | F010 00 XX | G010 00 XX |
| Afmetingen (b x h x d) | 796 x 591 x 498 mm | |
| Versie | wastafel in het midden | met wandverlichting wastafel in het midden |
| Te combineren met | Finion 4164 81/83/84 | |
| Verlichting | - | LED-verlichting Verlichting: 2 x LED / 4,2 W |
| Uitrusting | 1x Accessoirespakket Finion 2 x uittrekladen met antislip mat | |
| Norm aanwijzing | - | IP 44 |
| Montage | wandhangend | |
| wordt meegeleverd | bevestiging wordt meegeleverd | |
| Alle kleurcombinaties | 2.658,- | 3.323,- |

| | WASTAFELONDERKAST | WASTAFELONDERKAST | WASTAFELONDERKAST | WASTAFELONDERKAST |
|-------------------------------|--|---|--|---|
| |  | |  | |
| Artikelnummer | F18Z 00 XX | G18Z 00 XX | F21Z YY XX | G21Z YY XX |
| Afmetingen (b x h x d) | 1600 x 603 x 501 mm | | | |
| Versie | voor 2 wastafels | met wandverlichting voor 2 wastafels | met schapelement (verlicht) wastafel in het midden | met schapelement (verlicht), met wandverlichting wastafel in het midden |
| Te combineren met | Finion 4168 6C/6L Memento 2.0 4A22 6F/6G/6L | | Finion 4168 1B/1H/1L, 4168 8C/8L, 4168 6C/6L Memento 2.0 4A22 CF/CG/CH/CL, 4A22 1F/1G/1H/1K, 4A22 8F/8G/8L, 4A22 6F/6G/6L | |
| Verlichting | - | LED-verlichting Verlichting: 2 x LED / 4,2 W | LED-verlichting Verlichting: 2 x LED / 2,3 W | LED-verlichting Verlichting: 2 x LED / 2,3 W, 2 x LED / 4,2 W |
| Uitrusting | 2x Accessoirespakket Finion 4 x uittrekladen met antislip mat | | 1x Accessoirespakket Finion 4 x uittrekladen met antislip mat | |
| Norm aanwijzing | - | IP 44 | | |
| Montage | wandhangend | | | |
| wordt meegeleverd | bevestiging wordt meegeleverd | | | |
| Alle kleurcombinaties | 4.526,- | 5.192,- | 5.860,- | 6.526,- |

Zie voor de opbouw van de artikelnummers pagina 150

YY = Schapkleur toevoegen
GF = Glossy White Lacquer, GK = Anthracite Matt Lacquer, GM = Olive Matt Lacquer, HB = Peony Matt Lacquer, HF = Gold Matt Lacquer, HG = Midnight Blue Matt Lacquer, MT = White Matt Lacquer, PD = Black Matt Lacquer, GN = Walnut Veneer, PC = Oak Veneer

XX = Front- en corpuskleur toevoegen
GF = Glossy White Lacquer, GK = Anthracite Matt Lacquer, GM = Olive Matt Lacquer, HB = Peony Matt Lacquer, HG = Midnight Blue Matt Lacquer, HJ = Silk Grey Matt Lacquer, MT = White Matt Lacquer, PD = Black Matt Lacquer, GN = Walnut Veneer, PC = Oak Veneer

Z = Kleur wastafelblad toevoegen
1 = Glass White Matt, 2 = Glass Black Matt



FINION



€ exclusief BTW

Wettelijk beschermd model, **Productie op bestelling (Let op, de annulering of wijzigingsaanvraag kan niet in alle gevallen worden gehonoreerd!)**, Wastafels en kranen a.u.b. los bestellen
 Change everywhere, Afstandsbediening G999 02 00 voor de bediening van meubilair en spiegel met verlichting a.u.b. apart bestellen

Express Delivery

Deze producten zijn Standaard, uit voorraad leverbaar, af magazijn.

| | WASTAFELONDERKAST | WASTAFELONDERKAST | WASTAFELONDERKAST | WASTAFELONDERKAST |
|-------------------------------|--|---|--|---|
| |  | |  | |
| Artikelnummer | F19Z 00 XX | G19Z 00 XX | F13Z 00 XX | G13Z 00 XX |
| Afmetingen (b x h x d) | 1600 x 603 x 501 mm | | 1200 x 603 x 501 mm | |
| Versie | wastafel in het midden | met wandverlichting wastafel in het midden | wastafel in het midden | met wandverlichting wastafel in het midden |
| Te combineren met | Finion 4168 1B/1H/1L, 4168 8C/8L, 4168 6C/6L Memento 2.0 4A22 CF/CG/CH/CL, 4A22 1F/1G/1H/1K, 4A22 8F/8G/8L, 4A22 6F/6G/6L | | Finion 4168 1B/1H/1L, 4168 8C/8L, 4168 6C/6L Memento 2.0 4A22 1F/1G/1H/1K, 4A22 8F/8G/8L, 4A22 6F/6G/6L | |
| Verlichting | - | LED-verlichting Verlichting: 2 x LED / 4,2 W | - | LED-verlichting Verlichting: 2 x LED / 4,2 W |
| Uitrusting | 2x Accessoirepakket Finion 4 x uittrekladen met antislip mat | | | |
| Norm aanwijzing | - | IP 44 | - | IP 44 |
| Montage | wandhangend | | | |
| wordt meegeleverd | bevestiging wordt meegeleverd | | | |
| Alle kleurcombinaties | 4.526,- | 5.192,- | 3.724,- | 4.392,- |

| | WASTAFELONDERKAST | WASTAFELONDERKAST | WASTAFELONDERKAST | WASTAFELONDERKAST |
|-------------------------------|--|---|--|---|
| |  | |  | |
| Artikelnummer | F16Z YY XX | G16Z YY XX | F17Z YY XX | G17Z YY XX |
| Afmetingen (b x h x d) | 1200 x 603 x 501 mm | | | |
| Versie | met schapelement (verlicht) wastafel in het midden | met schapelement (verlicht), met wandverlichting wastafel in het midden | met schapelement (verlicht) wastafel in het midden | met schapelement (verlicht), met wandverlichting wastafel in het midden |
| Te combineren met | Finion 4168 1B/1H/1L, 4168 8C/8L, 4168 6C/6L Memento 2.0 4A22 1F/1G/1H/1K, 4A22 8F/8G/8L, 4A22 6F/6G/6L | | | |
| Verlichting | LED-verlichting Verlichting: 1 x LED / 2,3 W | LED-verlichting Verlichting: 1 x LED / 2,3 W, 2 x LED / 4,2 W | LED-verlichting Verlichting: 1 x LED / 2,3 W | LED-verlichting Verlichting: 1 x LED / 2,3 W, 2 x LED / 4,2 W |
| Uitrusting | 1x Accessoirepakket Finion 3 x uittrekladen met antislip mat | | | |
| Norm aanwijzing | IP 44 | | | |
| Montage | wandhangend | | | |
| wordt meegeleverd | bevestiging wordt meegeleverd | | | |
| Alle kleurcombinaties | 4.392,- | 5.057,- | 4.392,- | 5.057,- |

Zie voor de opbouw van de artikelnummers pagina 150

YY = Schapkleur toevoegen
 GF = Glossy White Lacquer, GK = Anthracite Matt Lacquer, GM = Olive Matt Lacquer, HB = Peony Matt Lacquer, HF = Gold Matt Lacquer, HG = Midnight Blue Matt Lacquer, HJ = Silk Grey Matt Lacquer, MT = White Matt Lacquer, PD = Black Matt Lacquer, GN = Walnut Veneer, PC = Oak Veneer

XX = Front- en corpuskleur toevoegen
 GF = Glossy White Lacquer, GK = Anthracite Matt Lacquer, GM = Olive Matt Lacquer, HB = Peony Matt Lacquer, HG = Midnight Blue Matt Lacquer, HJ = Silk Grey Matt Lacquer, MT = White Matt Lacquer, PD = Black Matt Lacquer, GN = Walnut Veneer, PC = Oak Veneer

Z = Kleur wastafelblad toevoegen
 1 = Glass White Matt, 2 = Glass Black Matt



FINION



€ exclusief BTW

Wettelijk beschermd model, **Productie op bestelling (Let op, de annulering of wijzigingsaanvraag kan niet in alle gevallen worden gehonoreerd!)**, Wastafels en kranen a.u.b. los bestellen
 Change everywhere, Afstandsbediening G999 02 00 voor de bediening van meubilair en spiegel met verlichting a.u.b. apart bestellen

Express Delivery

Deze producten zijn Standaard, uit voorraad leverbaar, af magazijn.

| | WASTAFELONDERKAST | WASTAFELONDERKAST | WASTAFELONDERKAST | WASTAFELONDERKAST |
|-------------------------------|---|--|---|--|
| |  | |  | |
| Artikelnummer | F15Z YY XX | G15Z YY XX | F14Z YY XX | G14Z YY XX |
| Afmetingen (b x h x d) | 1200 x 603 x 501 mm | | | |
| Versie | met schapelement (verlicht) wastafel links | met schapelement (verlicht), met wandverlichting wastafel links | met schapelement (verlicht) wastafel rechts | met schapelement (verlicht), met wandverlichting wastafel rechts |
| Te combineren met | Finion 4168 6C/6L Memento 2.0 4A22 6F/6G/6L | | | |
| Verlichting | LED-verlichting Verlichting: 1 x LED / 2,3 W | LED-verlichting Verlichting: 1 x LED / 2,3 W, 2 x LED / 4,2 W | LED-verlichting Verlichting: 1 x LED / 2,3 W | LED-verlichting Verlichting: 1 x LED / 2,3 W, 2 x LED / 4,2 W |
| Uitrusting | 1x Accessoirepakket Finion 3 x uittrekladen met antislip mat | | | |
| Norm aanwijzing | IP 44 | | | |
| Montage | wandhangend | | | |
| wordt meegeleverd | bevestiging wordt meegeleverd | | | |
| Alle kleurcombinaties | 4.392,- | 5.057,- | 4.392,- | 5.057,- |

| | WASTAFELONDERKAST | WASTAFELONDERKAST | WASTAFELONDERKAST | WASTAFELONDERKAST |
|-------------------------------|--|---|--|---|
| |  | |  | |
| Artikelnummer | F10Z 00 XX | G10Z 00 XX | F11Z YY XX | G11Z YY XX |
| Afmetingen (b x h x d) | 1000 x 603 x 501 mm | | | |
| Versie | wastafel in het midden | met wandverlichting wastafel in het midden | met schapelement (verlicht) wastafel in het midden | met schapelement (verlicht), met wandverlichting wastafel in het midden |
| Te combineren met | Finion 4168 8C/8L, 4168 6C/6L Memento 2.0 4A22 8F/8G/8L, 4A22 6F/6G/6L | | | |
| Verlichting | - | LED-verlichting Verlichting: 2 x LED / 4,2 W | LED-verlichting Verlichting: 1 x LED / 2,3 W | LED-verlichting Verlichting: 1 x LED / 2,3 W, 2 x LED / 4,2 W |
| Uitrusting | 1x Accessoirepakket Finion 2 x uittrekladen met antislip mat | | | |
| Norm aanwijzing | - | IP 44 | | |
| Montage | wandhangend | | | |
| wordt meegeleverd | bevestiging wordt meegeleverd | | | |
| Alle kleurcombinaties | 3.192,- | 3.857,- | 3.857,- | 4.526,- |

Zie voor de opbouw van de artikelnummers pagina 150

YY = Schapkleur toevoegen
 GF = Glossy White Lacquer, GK = Anthracite Matt Lacquer, GM = Olive Matt Lacquer, HB = Peony Matt Lacquer, HF = Gold Matt Lacquer, HG = Midnight Blue Matt Lacquer, MT = White Matt Lacquer, PD = Black Matt Lacquer, GN = Walnut Veneer, PC = Oak Veneer

XX = Front- en corpuskleur toevoegen
 GF = Glossy White Lacquer, GK = Anthracite Matt Lacquer, GM = Olive Matt Lacquer, HB = Peony Matt Lacquer, HG = Midnight Blue Matt Lacquer, HJ = Silk Grey Matt Lacquer, MT = White Matt Lacquer, PD = Black Matt Lacquer, GN = Walnut Veneer, PC = Oak Veneer

Z = Kleur wastafelblad toevoegen
 1 = Glass White Matt, 2 = Glass Black Matt



FINION

€ exclusief BTW

Wettelijk beschermd model, **Productie op bestelling (Let op, de annulering of wijzigingsaanvraag kan niet in alle gevallen worden gehonoreerd!)**, Wastafels en kranen a.u.b. los bestellen
 Change everywhere, Afstandsbediening G999 02 00 voor de bediening van meubilair en spiegel met verlichting a.u.b. apart bestellen

Express Delivery

Deze producten zijn Standaard, uit voorraad leverbaar, af magazijn.

| | WASTAFELONDERKAST | WASTAFELONDERKAST | WASTAFELONDERKAST | WASTAFELONDERKAST |
|-------------------------------|---|---|---|---|
| |  | |  | |
| Artikelnummer | F12Z YY XX | G12Z YY XX | F09Z 00 XX | G09Z 00 XX |
| Afmetingen (b x h x d) | 1000 x 603 x 501 mm | | 800 x 603 x 501 mm | |
| Versie | met schapelement (verlicht) wastafel in het midden | met schapelement (verlicht), met wandverlichting wastafel in het midden | wastafel in het midden | met wandverlichting wastafel in het midden |
| Te combineren met | Finion 4168 8C/8L, 4168 6C/6L Memento 2.0 4A22 8F/8G/8L, 4A22 6F/6G/6L | | Finion 4168 6C/6L Memento 2.0 4A22 6F/6G/6L | |
| Verlichting | LED-verlichting Verlichting: 1 x LED / 2,3 W | LED-verlichting Verlichting: 1 x LED / 2,3 W, 2 x LED / 4,2 W | - | LED-verlichting Verlichting: 2 x LED / 4,2 W |
| Uitrusting | 1x Accessoirepakket Finion 2 x uittrekladen met antislip mat | | | |
| Norm aanwijzing | IP 44 | | - | IP 44 |
| Montage | wandhangend | | | |
| wordt meegeleverd | bevestiging wordt meegeleverd | | | |
| Alle kleurcombinaties | 3.857,- | 4.526,- | 2.923,- | 3.590,- |

| | WASTAFELONDERKAST | WASTAFELONDERKAST |
|-------------------------------|--|---|
| |  | |
| Artikelnummer | F08Z 00 XX | G08Z 00 XX |
| Afmetingen (b x h x d) | 800 x 603 x 501 mm | |
| Versie | wastafel in het midden | met wandverlichting wastafel in het midden |
| Te combineren met | Finion 4364 4C/4L Memento 2.0 4A22 5F/5G/5L | |
| Verlichting | - | LED-verlichting Verlichting: 2 x LED / 4,2 W |
| Uitrusting | 1x Accessoirepakket Finion 2 x uittrekladen met antislip mat | |
| Norm aanwijzing | - | IP 44 |
| Montage | wandhangend | |
| wordt meegeleverd | bevestiging wordt meegeleverd | |
| Alle kleurcombinaties | 2.923,- | 3.590,- |

Zie voor de opbouw van de artikelnummers pagina 150

YY = Schakkleur toevoegen
 GF = Glossy White Lacquer, GK = Anthracite Matt Lacquer, GM = Olive Matt Lacquer, HB = Peony Matt Lacquer, HF = Gold Matt Lacquer, HG = Midnight Blue Matt Lacquer, MT = White Matt Lacquer, PD = Black Matt Lacquer, GN = Walnut Veneer, PC = Oak Veneer

XX = Front- en corpuskleur toevoegen
 GF = Glossy White Lacquer, GK = Anthracite Matt Lacquer, GM = Olive Matt Lacquer, HB = Peony Matt Lacquer, HG = Midnight Blue Matt Lacquer, HJ = Silk Grey Matt Lacquer, MT = White Matt Lacquer, PD = Black Matt Lacquer, GN = Walnut Veneer, PC = Oak Veneer

Z = Kleur wastafelblad toevoegen
 1 = Glass White Matt, 2 = Glass Black Matt









FINION

€ exclusief BTW

Wettelijk beschermd model, **Productie op bestelling (Let op, de annulering of wijzigingsaanvraag kan niet in alle gevallen worden gehonoreerd!)**, Wastafels en kranen a.u.b. los bestellen
 Change everywhere, Afstandsbediening G999 02 00 voor de bediening van meubilair en spiegel met verlichting a.u.b. apart bestellen

Express Delivery

Deze producten zijn Standaard, uit voorraad leverbaar, af magazijn.

| | WASTAFELONDERKAST | WASTAFELONDERKAST | WASTAFELONDERKAST | WASTAFELONDERKAST |
|----------------------------------|--|---|--|--|
| |  |  |  |  |
| Artikelnummer | F31Z 00 XX | G31Z 00 XX | F32Z 00 XX | G32Z 00 XX |
| Afmetingen (b x h x d) | 1600 x 603 x 501 mm | | | |
| Versie | met kraangatboring voor 2 wastafels | met wandverlichting, met kraangatboring voor 2 wastafels | met kraangatboring wastafel in het midden | met wandverlichting, met kraangatboring wastafel in het midden |
| Te combineren met | Finion 4143 61 | | | |
| Verlichting | - | LED-verlichting Verlichting: 2 x LED / 4,2 W | - | LED-verlichting Verlichting: 2 x LED / 4,2 W |
| Uitrusting | 2x Accessoirepakket Finion 4 x uittrekladen met antislip mat | | | |
| Norm aanwijzing | - | IP 44 | - | IP 44 |
| Montage wordt meegeleverd | wandhangend bevestiging wordt meegeleverd | | | |
| Alle kleurcombinaties | 4.526,- | 5.192,- | 4.526,- | 5.192,- |
| | WASTAFELONDERKAST | WASTAFELONDERKAST | WASTAFELONDERKAST | WASTAFELONDERKAST |
| |  |  |  |  |
| Artikelnummer | F33Z YY XX | G33Z YY XX | F26Z 00 XX | G26Z 00 XX |
| Afmetingen (b x h x d) | 1600 x 603 x 501 mm | | 1200 x 603 x 501 mm | |
| Versie | met schapelement (verlicht), met kraangatboring wastafel in het midden | met schapelement (verlicht), met wandverlichting, met kraangatboring wastafel in het midden | met kraangatboring wastafel in het midden | met wandverlichting, met kraangatboring wastafel in het midden |
| Te combineren met | Finion 4143 61 | | | |
| Verlichting | LED-verlichting Verlichting: 2 x LED / 2,3 W | LED-verlichting Verlichting: 2 x LED / 2,3 W, 2 x LED / 4,2 W | - | LED-verlichting Verlichting: 2 x LED / 4,2 W |
| Uitrusting | 1x Accessoirepakket Finion 4 x uittrekladen met antislip mat | | 2x Accessoirepakket Finion 4 x uittrekladen met antislip mat | |
| Norm aanwijzing | IP 44 | | - | IP 44 |
| Montage wordt meegeleverd | wandhangend bevestiging wordt meegeleverd | | | |
| Alle kleurcombinaties | 5.860,- | 6.526,- | 3.724,- | 4.526,- |

Zie voor de opbouw van de artikelnummers pagina 150

YY = Schapkleur toevoegen
 GF = Glossy White Lacquer, GK = Anthracite Matt Lacquer, GM = Olive Matt Lacquer, HB = Peony Matt Lacquer, HF = Gold Matt Lacquer, HG = Midnight Blue Matt Lacquer, MT = White Matt Lacquer, PD = Black Matt Lacquer, GN = Walnut Veneer, PC = Oak Veneer

XX = Front- en corpuskleur toevoegen
 GF = Glossy White Lacquer, GK = Anthracite Matt Lacquer, GM = Olive Matt Lacquer, HB = Peony Matt Lacquer, HG = Midnight Blue Matt Lacquer, HJ = Silk Grey Matt Lacquer, MT = White Matt Lacquer, PD = Black Matt Lacquer, GN = Walnut Veneer, PC = Oak Veneer





Z = Kleur wastafelblad toevoegen
 1 = Glass White Matt, 2 = Glass Black Matt





FINION

€ exclusief BTW

Wettelijk beschermd model, **Productie op bestelling (Let op, de annulering of wijzigingsaanvraag kan niet in alle gevallen worden gehonoreerd!)**, Wastafels en kranen a.u.b. los bestellen. Change everywhere, Afstandsbediening G999 02 00 voor de bediening van meubilair en spiegel met verlichting a.u.b. apart bestellen

Express Delivery Deze producten zijn Standaard, uit voorraad leverbaar, af magazijn.

| | WASTAFELONDERKAST | WASTAFELONDERKAST | WASTAFELONDERKAST | WASTAFELONDERKAST |
|-------------------------------|---|---|---|---|
| |  |  |  |  |
| Artikelnummer | F29Z YY XX | G29Z YY XX | F30Z YY XX | G30Z YY XX |
| Afmetingen (b x h x d) | 1200 x 603 x 501 mm | | | |
| Versie | met schapelement (verlicht), met kraangatboring wastafel in het midden | met schapelement (verlicht), met wandverlichting, met kraangatboring wastafel in het midden | met schapelement (verlicht), met kraangatboring wastafel in het midden | met schapelement (verlicht), met wandverlichting, met kraangatboring wastafel in het midden |
| Te combineren met | Finion 4143 61 | | | |
| Verlichting | LED-verlichting Verlichting: 1 x LED / 2,3 W | LED-verlichting Verlichting: 1 x LED / 2,3 W, 2 x LED / 4,2 W | LED-verlichting Verlichting: 1 x LED / 2,3 W | LED-verlichting Verlichting: 1 x LED / 2,3 W, 2 x LED / 4,2 W |
| Uitrusting | 1x Accessoirepakket Finion 3 x uittrekladen met antislip mat | | | |
| Norm aanwijzing | IP 44 | | | |
| Montage | wandhangend | | | |
| wordt meegeleverd | bevestiging wordt meegeleverd | | | |
| Alle kleurcombinaties | 4.392,- | 5.057,- | 4.392,- | 5.057,- |

| | WASTAFELONDERKAST | WASTAFELONDERKAST | WASTAFELONDERKAST | WASTAFELONDERKAST |
|-------------------------------|--|---|--|--|
| |  |  |  |  |
| Artikelnummer | F28Z YY XX | G28Z YY XX | F27Z YY XX | G27Z YY XX |
| Afmetingen (b x h x d) | 1200 x 603 x 501 mm | | | |
| Versie | met schapelement (verlicht), met kraangatboring wastafel links | met schapelement (verlicht), met wandverlichting, met kraangatboring wastafel links | met schapelement (verlicht), met kraangatboring wastafel rechts | met schapelement (verlicht), met wandverlichting, met kraangatboring wastafel rechts |
| Te combineren met | Finion 4143 61 | | | |
| Verlichting | LED-verlichting Verlichting: 1 x LED / 2,3 W | LED-verlichting Verlichting: 1 x LED / 2,3 W, 2 x LED / 4,2 W | LED-verlichting Verlichting: 1 x LED / 2,3 W | LED-verlichting Verlichting: 1 x LED / 2,3 W, 2 x LED / 4,2 W |
| Uitrusting | 1x Accessoirepakket Finion 3 x uittrekladen met antislip mat | | | |
| Norm aanwijzing | IP 44 | | | |
| Montage | wandhangend | | | |
| wordt meegeleverd | bevestiging wordt meegeleverd | | | |
| Alle kleurcombinaties | 4.392,- | 5.057,- | 4.392,- | 5.057,- |

Zie voor de opbouw van de artikelnummers pagina 150

YY = Schapkleur toevoegen
 GF = Glossy White Lacquer, GK = Anthracite Matt Lacquer, GM = Olive Matt Lacquer, HB = Peony Matt Lacquer, HF = Gold Matt Lacquer, HG = Midnight Blue Matt Lacquer, MT = White Matt Lacquer, PD = Black Matt Lacquer, GN = Walnut Veneer, PC = Oak Veneer

XX = Front- en corpuskleur toevoegen
 GF = Glossy White Lacquer, GK = Anthracite Matt Lacquer, GM = Olive Matt Lacquer, HB = Peony Matt Lacquer, HG = Midnight Blue Matt Lacquer, HJ = Silk Grey Matt Lacquer, MT = White Matt Lacquer, PD = Black Matt Lacquer, GN = Walnut Veneer, PC = Oak Veneer









Z = Kleur wastafelblad toevoegen
 1 = Glass White Matt, 2 = Glass Black Matt

FINION

€ exclusief BTW

Wettelijk beschermd model, **Productie op bestelling (Let op, de annulering of wijzigingsaanvraag kan niet in alle gevallen worden gehonoreerd!)**, Wastafels en kranen a.u.b. los bestellen
 Change everywhere, Afstandsbediening G999 02 00 voor de bediening van meubilair en spiegel met verlichting a.u.b. apart bestellen

Express Delivery Deze producten zijn Standaard, uit voorraad leverbaar, af magazijn.

| | WASTAFELONDERKAST | WASTAFELONDERKAST | WASTAFELONDERKAST | WASTAFELONDERKAST |
|-------------------------------|--|---|--|---|
| |  |  |  |  |
| Artikelnummer | F23Z 00 XX | G23Z 00 XX | F24Z YY XX | G24Z YY XX |
| Afmetingen (b x h x d) | 1000 x 603 x 501 mm | | | |
| Versie | met kraangatboring wastafel in het midden | met wandverlichting, met kraangatboring wastafel in het midden | met schapelement (verlicht), met kraangatboring wastafel in het midden | met schapelement (verlicht), met wandverlichting, met kraangatboring wastafel in het midden |
| Te combineren met | Finion 4143 61 | | | |
| Verlichting | - | LED-verlichting Verlichting: 2 x LED / 4,2 W | LED-verlichting Verlichting: 1 x LED / 2,3 W | LED-verlichting Verlichting: 1 x LED / 2,3 W, 2 x LED / 4,2 W |
| Uitrusting | 1x Accessoirepakket Finion 2 x uitrekladen met antislip mat | | | |
| Norm aanwijzing | - | | IP 44 | |
| Montage | wandhangend | | | |
| wordt meegeleverd | bevestiging wordt meegeleverd | | | |
| Alle kleurcombinaties | 3.192,- | 3.857,- | 3.857,- | 4.526,- |
| | WASTAFELONDERKAST | WASTAFELONDERKAST | WASTAFELONDERKAST | WASTAFELONDERKAST |
| |  |  |  |  |
| Artikelnummer | F25Z YY XX | G25Z YY XX | F22Z 00 XX | G22Z 00 XX |
| Afmetingen (b x h x d) | 1000 x 603 x 501 mm | | 800 x 603 x 501 mm | |
| Versie | met schapelement (verlicht), met kraangatboring wastafel in het midden | met schapelement (verlicht), met wandverlichting, met kraangatboring wastafel in het midden | met kraangatboring wastafel in het midden | met wandverlichting, met kraangatboring wastafel in het midden |
| Te combineren met | Finion 4143 61 | | | |
| Verlichting | LED-verlichting Verlichting: 1 x LED / 2,3 W | LED-verlichting Verlichting: 1 x LED / 2,3 W, 2 x LED / 4,2 W | - | LED-verlichting Verlichting: 2 x LED / 4,2 W |
| Uitrusting | 1x Accessoirepakket Finion 2 x uitrekladen met antislip mat | | | |
| Norm aanwijzing | | IP 44 | - | IP 44 |
| Montage | wandhangend | | | |
| wordt meegeleverd | bevestiging wordt meegeleverd | | | |
| Alle kleurcombinaties | 3.857,- | 4.526,- | 2.923,- | 3.590,- |

Zie voor de opbouw van de artikelnummers pagina 150

YY = Schapkleur toevoegen
 GF = Glossy White Lacquer, GK = Anthracite Matt Lacquer, GM = Olive Matt Lacquer, HB = Peony Matt Lacquer, HF = Gold Matt Lacquer, HG = Midnight Blue Matt Lacquer, MT = White Matt Lacquer, PD = Black Matt Lacquer, GN = Walnut Veneer, PC = Oak Veneer

XX = Front- en corpuskleur toevoegen
 GF = Glossy White Lacquer, GK = Anthracite Matt Lacquer, GM = Olive Matt Lacquer, HB = Peony Matt Lacquer, HG = Midnight Blue Matt Lacquer, HJ = Silk Grey Matt Lacquer, MT = White Matt Lacquer, PD = Black Matt Lacquer, GN = Walnut Veneer, PC = Oak Veneer

Z = Kleur wastafelblad toevoegen
 1 = Glass White Matt, 2 = Glass Black Matt









FINION

€ exclusief BTW

Wettelijk beschermd model, **Productie op bestelling (Let op, de annulering of wijzigingsaanvraag kan niet in alle gevallen worden gehonoreerd!)**, Wastafels en kranen a.u.b. los bestellen
 Change everywhere, Afstandsbediening G999 02 00 voor de bediening van meubilair en spiegel met verlichting a.u.b. apart bestellen

Express Delivery

Deze producten zijn Standaard, uit voorraad leverbaar, af magazijn.

| | WASTAFELONDERKAST | WASTAFELONDERKAST | WASTAFELONDERKAST | WASTAFELONDERKAST |
|-------------------------------|--|--|--|--|
| |  |  |  |  |
| Artikelnummer | F72Z 00 XX | G72Z 00 XX | F73Z 00 XX | G73Z 00 XX |
| Afmetingen (b x h x d) | 1600 x 603 x 501 mm | | | |
| Versie | zonder kraangatboring voor 2 wastafels | met wandverlichting, zonder kraangatboring voor 2 wastafels | zonder kraangatboring wastafel in het midden | met wandverlichting, zonder kraangatboring wastafel in het midden |
| Te combineren met | Finion 4143 61 | | | |
| Verlichting | - | LED-verlichting Verlichting: 2 x LED / 4,2 W | - | LED-verlichting Verlichting: 2 x LED / 4,2 W |
| Uitrusting | 2x Accessoirepakket Finion 4 x uittrekladen met antislip mat | | | |
| Norm aanwijzing | - | IP 44 | - | IP 44 |
| Montage | wandhangend | | | |
| wordt meegeleverd | bevestiging wordt meegeleverd | | | |
| Alle kleurcombinaties | 4.526,- | 5.192,- | 4.526,- | 5.192,- |
| | WASTAFELONDERKAST | WASTAFELONDERKAST | WASTAFELONDERKAST | WASTAFELONDERKAST |
| |  |  |  |  |
| Artikelnummer | F74Z YY XX | G74Z YY XX | F67Z 00 XX | G67Z 00 XX |
| Afmetingen (b x h x d) | 1600 x 603 x 501 mm | | 1200 x 603 x 501 mm | |
| Versie | met schapelement (verlicht), zonder kraangatboring wastafel in het midden | met schapelement (verlicht), met wandverlichting, zonder kraangatboring wastafel in het midden | zonder kraangatboring wastafel in het midden | met wandverlichting, zonder kraangatboring wastafel in het midden |
| Te combineren met | Finion 4143 61 | | | |
| Verlichting | LED-verlichting Verlichting: 2 x LED / 2,3 W | LED-verlichting Verlichting: 2 x LED / 2,3 W, 2 x LED / 4,2 W | - | LED-verlichting Verlichting: 2 x LED / 4,2 W |
| Uitrusting | 1x Accessoirepakket Finion 4 x uittrekladen met antislip mat | | 2x Accessoirepakket Finion 4 x uittrekladen met antislip mat | |
| Norm aanwijzing | IP 44 | | - | IP 44 |
| Montage | wandhangend | | | |
| wordt meegeleverd | bevestiging wordt meegeleverd | | | |
| Alle kleurcombinaties | 5.860,- | 6.526,- | 3.724,- | 4.526,- |

FINION

Zie voor de opbouw van de artikelnummers pagina 150

YY = Schapkleur toevoegen
 GF = Glossy White Lacquer, GK = Anthracite Matt Lacquer, GM = Olive Matt Lacquer, HB = Peony Matt Lacquer, HF = Gold Matt Lacquer, HG = Midnight Blue Matt Lacquer, MT = White Matt Lacquer, PD = Black Matt Lacquer, GN = Walnut Veneer, PC = Oak Veneer

XX = Front- en corpuskleur toevoegen
 GF = Glossy White Lacquer, GK = Anthracite Matt Lacquer, GM = Olive Matt Lacquer, HB = Peony Matt Lacquer, HG = Midnight Blue Matt Lacquer, HJ = Silk Grey Matt Lacquer, MT = White Matt Lacquer, PD = Black Matt Lacquer, GN = Walnut Veneer, PC = Oak Veneer

Z = Kleur wastafelblad toevoegen
 1 = Glass White Matt, 2 = Glass Black Matt

FINION

€ exclusief BTW

Wettelijk beschermd model, **Productie op bestelling (Let op, de annulering of wijzigingsaanvraag kan niet in alle gevallen worden gehonoreerd!)**, Wastafels en kranen a.u.b. los bestellen
 Change everywhere, Afstandsbediening G999 02 00 voor de bediening van meubilair en spiegel met verlichting a.u.b. apart bestellen

Express Delivery

Deze producten zijn Standaard, uit voorraad leverbaar, af magazijn.

| | WASTAFELONDERKAST | WASTAFELONDERKAST | WASTAFELONDERKAST | WASTAFELONDERKAST |
|-------------------------------|---|--|---|--|
| | | | | |
| Artikelnummer | F70Z YY XX | G70Z YY XX | F71Z YY XX | G71Z YY XX |
| Afmetingen (b x h x d) | 1200 x 603 x 501 mm | | | |
| Versie | met schapelement (verlicht), zonder kraangatboring wastafel in het midden | met schapelement (verlicht), met wandverlichting, zonder kraangatboring wastafel in het midden | met schapelement (verlicht), zonder kraangatboring wastafel in het midden | met schapelement (verlicht), met wandverlichting, zonder kraangatboring wastafel in het midden |
| Te combineren met | Finion 4143 61 | | | |
| Verlichting | LED-verlichting Verlichting: 1 x LED / 2,3 W | LED-verlichting Verlichting: 1 x LED / 2,3 W, 2 x LED / 4,2 W | LED-verlichting Verlichting: 1 x LED / 2,3 W | LED-verlichting Verlichting: 1 x LED / 2,3 W, 2 x LED / 4,2 W |
| Uitrusting | 1x Accessoirepakket Finion 3 x uittrekladen met antislip mat | | | |
| Norm aanwijzing | IP 44 | | | |
| Montage | wandhangend | | | |
| wordt meegeleverd | bevestiging wordt meegeleverd | | | |
| Alle kleurcombinaties | 4.392,- | 5.057,- | 4.392,- | 5.057,- |

| | WASTAFELONDERKAST | WASTAFELONDERKAST | WASTAFELONDERKAST | WASTAFELONDERKAST |
|-------------------------------|---|--|--|---|
| | | | | |
| Artikelnummer | F69Z YY XX | G69Z YY XX | F68Z YY XX | G68Z YY XX |
| Afmetingen (b x h x d) | 1200 x 603 x 501 mm | | | |
| Versie | met schapelement (verlicht), zonder kraangatboring wastafel links | met schapelement (verlicht), met wandverlichting, zonder kraangatboring wastafel links | met schapelement (verlicht), zonder kraangatboring wastafel rechts | met schapelement (verlicht), met wandverlichting, zonder kraangatboring wastafel rechts |
| Te combineren met | Finion 4143 61 | | | |
| Verlichting | LED-verlichting Verlichting: 1 x LED / 2,3 W | LED-verlichting Verlichting: 1 x LED / 2,3 W, 2 x LED / 4,2 W | LED-verlichting Verlichting: 1 x LED / 2,3 W | LED-verlichting Verlichting: 1 x LED / 2,3 W, 2 x LED / 4,2 W |
| Uitrusting | 1x Accessoirepakket Finion 3 x uittrekladen met antislip mat | | | |
| Norm aanwijzing | IP 44 | | | |
| Montage | wandhangend | | | |
| wordt meegeleverd | bevestiging wordt meegeleverd | | | |
| Alle kleurcombinaties | 4.392,- | 5.057,- | 4.392,- | 5.057,- |

Zie voor de opbouw van de artikelnummers pagina 150

YY = Schapkleur toevoegen
 GF = Glossy White Lacquer, GK = Anthracite Matt Lacquer, GM = Olive Matt Lacquer, HB = Peony Matt Lacquer, HF = Gold Matt Lacquer, HG = Midnight Blue Matt Lacquer, MT = White Matt Lacquer, PD = Black Matt Lacquer, GN = Walnut Veneer, PC = Oak Veneer

XX = Front- en corpuskleur toevoegen
 GF = Glossy White Lacquer, GK = Anthracite Matt Lacquer, GM = Olive Matt Lacquer, HB = Peony Matt Lacquer, HG = Midnight Blue Matt Lacquer, HJ = Silk Grey Matt Lacquer, MT = White Matt Lacquer, PD = Black Matt Lacquer, GN = Walnut Veneer, PC = Oak Veneer

Z = Kleur wastafelblad toevoegen
 1 = Glass White Matt, 2 = Glass Black Matt





FINION





€ exclusief BTW

Wettelijk beschermd model, **Productie op bestelling (Let op, de annulering of wijzigingsaanvraag kan niet in alle gevallen worden gehonoreerd!)**, Wastafels en kranen a.u.b. los bestellen
 Change everywhere, Afstandsbediening G999 02 00 voor de bediening van meubilair en spiegel met verlichting a.u.b. apart bestellen

Express Delivery

Deze producten zijn Standaard, uit voorraad leverbaar, af magazijn.

| | WASTAFELONDERKAST | WASTAFELONDERKAST | WASTAFELONDERKAST | WASTAFELONDERKAST |
|-------------------------------|---|---|---|--|
| |  |  |  |  |
| Artikelnummer | F64Z 00 XX | G64Z 00 XX | F65Z YY XX | G65Z YY XX |
| Afmetingen (b x h x d) | 1000 x 603 x 501 mm | | | |
| Versie | zonder kraangatboring wastafel in het midden | met wandverlichting, zonder kraangatboring wastafel in het midden | met schapelement (verlicht), zonder kraangatboring wastafel in het midden | met schapelement (verlicht), met wandverlichting, zonder kraangatboring wastafel in het midden |
| Te combineren met | Finion 4143 61 | | | |
| Verlichting | - | LED-verlichting Verlichting: 2 x LED / 4,2 W | LED-verlichting Verlichting: 1 x LED / 2,3 W | LED-verlichting Verlichting: 1 x LED / 2,3 W, 2 x LED / 4,2 W |
| Uitrusting | 1x Accessoirepakket Finion 2 x uittrekladen met antislip mat | | | |
| Norm aanwijzing | - | | IP 44 | |
| Montage | wandhangend | | | |
| wordt meegeleverd | bevestiging wordt meegeleverd | | | |
| Alle kleurcombinaties | 3.192,- | 3.857,- | 3.857,- | 4.526,- |

| | WASTAFELONDERKAST | WASTAFELONDERKAST | WASTAFELONDERKAST | WASTAFELONDERKAST |
|-------------------------------|---|--|---|---|
| |  |  |  |  |
| Artikelnummer | F66Z YY XX | G66Z YY XX | F63Z 00 XX | G63Z 00 XX |
| Afmetingen (b x h x d) | 1000 x 603 x 501 mm | | 800 x 603 x 501 mm | |
| Versie | met schapelement (verlicht), zonder kraangatboring wastafel in het midden | met schapelement (verlicht), met wandverlichting, zonder kraangatboring wastafel in het midden | zonder kraangatboring wastafel in het midden | met wandverlichting, zonder kraangatboring wastafel in het midden |
| Te combineren met | Finion 4143 61 | | | |
| Verlichting | LED-verlichting Verlichting: 1 x LED / 2,3 W | LED-verlichting Verlichting: 1 x LED / 2,3 W, 2 x LED / 4,2 W | - | LED-verlichting Verlichting: 2 x LED / 4,2 W |
| Uitrusting | 1x Accessoirepakket Finion 2 x uittrekladen met antislip mat | | | |
| Norm aanwijzing | IP 44 | | - | IP 44 |
| Montage | wandhangend | | | |
| wordt meegeleverd | bevestiging wordt meegeleverd | | | |
| Alle kleurcombinaties | 3.857,- | 4.526,- | 2.923,- | 3.590,- |

Zie voor de opbouw van de artikelnummers pagina 150

YY = Schapkleur toevoegen
 GF = Glossy White Lacquer, GK = Anthracite Matt Lacquer, GM = Olive Matt Lacquer, HB = Peony Matt Lacquer, HF = Gold Matt Lacquer, HG = Midnight Blue Matt Lacquer, MT = White Matt Lacquer, PD = Black Matt Lacquer, GN = Walnut Veneer, PC = Oak Veneer

XX = Front- en corpuskleur toevoegen
 GF = Glossy White Lacquer, GK = Anthracite Matt Lacquer, GM = Olive Matt Lacquer, HB = Peony Matt Lacquer, HG = Midnight Blue Matt Lacquer, HJ = Silk Grey Matt Lacquer, MT = White Matt Lacquer, PD = Black Matt Lacquer, GN = Walnut Veneer, PC = Oak Veneer

Z = Kleur wastafelblad toevoegen
 1 = Glass White Matt, 2 = Glass Black Matt



FINION



€ exclusief BTW

Wettelijk beschermd model, **Productie op bestelling (Let op, de annulering of wijzigingsaanvraag kan niet in alle gevallen worden gehonoreerd!)**, Wastafels en kranen a.u.b. los bestellen
 Change everywhere, Afstandsbediening G999 02 00 voor de bediening van meubilair en spiegel met verlichting a.u.b. apart bestellen

Express Delivery

Deze producten zijn Standaard, uit voorraad leverbaar, af magazijn.

| | WASTAFELONDERKAST | WASTAFELONDERKAST | WASTAFELONDERKAST | WASTAFELONDERKAST |
|-------------------------------|---|---|---|---|
| |  | |  | |
| Artikelnummer | F43Z 00 XX | G43Z 00 XX | F44Z 00 XX | G44Z 00 XX |
| Afmetingen (b x h x d) | 1600 x 603 x 501 mm | | | |
| Versie | voor 2 wastafels | met wandverlichting voor 2 wastafels | wastafel in het midden | met wandverlichting wastafel in het midden |
| Te combineren met | Finion 4142 61/64 Memento 2.0 4A07 60/61 | | | |
| Verlichting | - | LED-verlichting Verlichting: 2 x LED / 4,2 W | - | LED-verlichting Verlichting: 2 x LED / 4,2 W |
| Uitrusting | 2x Accessoirepakket Finion 4 x uittrekladen met antislip mat | | | |
| Norm aanwijzing | - | IP 44 | - | IP 44 |
| Montage | wandhangend | | | |
| wordt meegeleverd | bevestiging wordt meegeleverd | | | |
| Alle kleurcombinaties | 4.526,- | 5.192,- | 4.526,- | 5.192,- |

| | WASTAFELONDERKAST | WASTAFELONDERKAST | WASTAFELONDERKAST | WASTAFELONDERKAST |
|-------------------------------|--|---|--|---|
| |  | |  | |
| Artikelnummer | F45Z YY XX | G45Z YY XX | F38Z 00 XX | G38Z 00 XX |
| Afmetingen (b x h x d) | 1600 x 603 x 501 mm | | 1200 x 603 x 501 mm | |
| Versie | met schapelement (verlicht) wastafel in het midden | met schapelement (verlicht), met wandverlichting wastafel in het midden | wastafel in het midden | met wandverlichting wastafel in het midden |
| Te combineren met | Finion 4142 61/64 Memento 2.0 4A07 60/61 | | | |
| Verlichting | LED-verlichting Verlichting: 2 x LED / 2,3 W | LED-verlichting Verlichting: 2 x LED / 2,3 W, 2 x LED / 4,2 W | - | LED-verlichting Verlichting: 2 x LED / 4,2 W |
| Uitrusting | 1x Accessoirepakket Finion 4 x uittrekladen met antislip mat | | 2x Accessoirepakket Finion 4 x uittrekladen met antislip mat | |
| Norm aanwijzing | IP 44 | | - | IP 44 |
| Montage | wandhangend | | | |
| wordt meegeleverd | bevestiging wordt meegeleverd | | | |
| Alle kleurcombinaties | 5.860,- | 6.526,- | 3.724,- | 4.392,- |

Zie voor de opbouw van de artikelnummers pagina 150

YY = Schapkleur toevoegen
 GF = Glossy White Lacquer, GK = Anthracite Matt Lacquer, GM = Olive Matt Lacquer, HB = Peony Matt Lacquer, HF = Gold Matt Lacquer, HG = Midnight Blue Matt Lacquer, MT = White Matt Lacquer, PD = Black Matt Lacquer, GN = Walnut Veneer, PC = Oak Veneer

XX = Front- en corpuskleur toevoegen
 GF = Glossy White Lacquer, GK = Anthracite Matt Lacquer, GM = Olive Matt Lacquer, HB = Peony Matt Lacquer, HG = Midnight Blue Matt Lacquer, HJ = Silk Grey Matt Lacquer, MT = White Matt Lacquer, PD = Black Matt Lacquer, GN = Walnut Veneer, PC = Oak Veneer





Z = Kleur wastafelblad toevoegen
 1 = Glass White Matt, 2 = Glass Black Matt





FINION

€ exclusief BTW

Wettelijk beschermd model, **Productie op bestelling (Let op, de annulering of wijzigingsaanvraag kan niet in alle gevallen worden gehonoreerd!)**, Wastafels en kranen a.u.b. los bestellen
 Change everywhere, Afstandsbediening G999 02 00 voor de bediening van meubilair en spiegel met verlichting a.u.b. apart bestellen

Express Delivery Deze producten zijn Standaard, uit voorraad leverbaar, af magazijn.

| | WASTAFELONDERKAST | WASTAFELONDERKAST | WASTAFELONDERKAST | WASTAFELONDERKAST |
|-------------------------------|---|---|---|---|
| |  |  |  |  |
| Artikelnummer | F41Z YY XX | G41Z YY XX | F42Z YY XX | G42Z YY XX |
| Afmetingen (b x h x d) | 1200 x 603 x 501 mm | | | |
| Versie | met schapelement (verlicht) wastafel in het midden | met schapelement (verlicht), met wandverlichting wastafel in het midden | met schapelement (verlicht) wastafel in het midden | met schapelement (verlicht), met wandverlichting wastafel in het midden |
| Te combineren met | Finion 4142 61/64 Memento 2.0 4A07 60/61 | | | |
| Verlichting | LED-verlichting Verlichting: 1 x LED / 2,3 W | LED-verlichting Verlichting: 1 x LED / 2,3 W, 2 x LED / 4,2 W | LED-verlichting Verlichting: 1 x LED / 2,3 W | LED-verlichting Verlichting: 1 x LED / 2,3 W, 2 x LED / 4,2 W |
| Uitrusting | 1x Accessoirepakket Finion 3 x uittrekladen met antislip mat | | | |
| Norm aanwijzing | IP 44 | | | |
| Montage | wandhangend | | | |
| wordt meegeleverd | bevestiging wordt meegeleverd | | | |
| Alle kleurcombinaties | 4.392,- | 5.057,- | 4.392,- | 5.057,- |

| | WASTAFELONDERKAST | WASTAFELONDERKAST | WASTAFELONDERKAST | WASTAFELONDERKAST |
|-------------------------------|--|--|--|--|
| |  |  |  |  |
| Artikelnummer | F40Z YY XX | G40Z YY XX | F39Z YY XX | G39Z YY XX |
| Afmetingen (b x h x d) | 1200 x 603 x 501 mm | | | |
| Versie | met schapelement (verlicht) wastafel links | met schapelement (verlicht), met wandverlichting wastafel links | met schapelement (verlicht) wastafel rechts | met schapelement (verlicht), met wandverlichting wastafel rechts |
| Te combineren met | Finion 4142 61/64 Memento 2.0 4A07 60/61 | | | |
| Verlichting | LED-verlichting Verlichting: 1 x LED / 2,3 W | LED-verlichting Verlichting: 1 x LED / 2,3 W, 2 x LED / 4,2 W | LED-verlichting Verlichting: 1 x LED / 2,3 W | LED-verlichting Verlichting: 1 x LED / 2,3 W, 2 x LED / 4,2 W |
| Uitrusting | 1x Accessoirepakket Finion 3 x uittrekladen met antislip mat | | | |
| Norm aanwijzing | IP 44 | | | |
| Montage | wandhangend | | | |
| wordt meegeleverd | bevestiging wordt meegeleverd | | | |
| Alle kleurcombinaties | 4.392,- | 5.057,- | 4.392,- | 5.057,- |

Zie voor de opbouw van de artikelnummers pagina 150

YY = Schapkleur toevoegen
 GF = Glossy White Lacquer, GK = Anthracite Matt Lacquer, GM = Olive Matt Lacquer, HB = Peony Matt Lacquer, HF = Gold Matt Lacquer, HG = Midnight Blue Matt Lacquer, MT = White Matt Lacquer, PD = Black Matt Lacquer, GN = Walnut Veneer, PC = Oak Veneer

XX = Front- en corpuskleur toevoegen
 GF = Glossy White Lacquer, GK = Anthracite Matt Lacquer, GM = Olive Matt Lacquer, HB = Peony Matt Lacquer, HG = Midnight Blue Matt Lacquer, HJ = Silk Grey Matt Lacquer, MT = White Matt Lacquer, PD = Black Matt Lacquer, GN = Walnut Veneer, PC = Oak Veneer





Z = Kleur wastafelblad toevoegen
 1 = Glass White Matt, 2 = Glass Black Matt





FINION

€ exclusief BTW

Wettelijk beschermd model, **Productie op bestelling (Let op, de annulering of wijzigingsaanvraag kan niet in alle gevallen worden gehonoreerd!)**, Wastafels en kranen a.u.b. los bestellen
 Change everywhere, Afstandsbediening G999 02 00 voor de bediening van meubilair en spiegel met verlichting a.u.b. apart bestellen

Express Delivery Deze producten zijn Standaard, uit voorraad leverbaar, af magazijn.

| | WASTAFELONDERKAST | WASTAFELONDERKAST | WASTAFELONDERKAST | WASTAFELONDERKAST |
|-------------------------------|---|---|---|---|
| |  |  |  |  |
| Artikelnummer | F35Z 00 XX | G35Z 00 XX | F36Z YY XX | G36Z YY XX |
| Afmetingen (b x h x d) | 1000 x 603 x 501 mm | | | |
| Versie | wastafel in het midden | met wandverlichting wastafel in het midden | met schapelement (verlicht) wastafel in het midden | met schapelement (verlicht), met wandverlichting wastafel in het midden |
| Te combineren met | Finion 4142 61/64 Memento 2.0 4A07 60/61 | | | |
| Verlichting | - | LED-verlichting Verlichting: 2 x LED / 4,2 W | LED-verlichting Verlichting: 1 x LED / 2,3 W | LED-verlichting Verlichting: 1 x LED / 2,3 W, 2 x LED / 4,2 W |
| Uitrusting | 1x Accessoirepakket Finion 2 x uittrekladen met antislip mat | | | |
| Norm aanwijzing | - | | IP 44 | |
| Montage | wandhangend | | | |
| wordt meegeleverd | bevestiging wordt meegeleverd | | | |
| Alle kleurcombinaties | 3.192,- | 3.857,- | 3.857,- | 4.526,- |

| | WASTAFELONDERKAST | WASTAFELONDERKAST | WASTAFELONDERKAST | WASTAFELONDERKAST |
|-------------------------------|--|--|--|--|
| |  |  |  |  |
| Artikelnummer | F37Z YY XX | G37Z YY XX | F34Z 00 XX | G34Z 00 XX |
| Afmetingen (b x h x d) | 1000 x 603 x 501 mm | | 800 x 603 x 501 mm | |
| Versie | met schapelement (verlicht) wastafel in het midden | met schapelement (verlicht), met wandverlichting wastafel in het midden | wastafel in het midden | met wandverlichting wastafel in het midden |
| Te combineren met | Finion 4142 61/64 Memento 2.0 4A07 60/61 | | | |
| Verlichting | LED-verlichting Verlichting: 1 x LED / 2,3 W | LED-verlichting Verlichting: 1 x LED / 2,3 W, 2 x LED / 4,2 W | - | LED-verlichting Verlichting: 2 x LED / 4,2 W |
| Uitrusting | 1x Accessoirepakket Finion 2 x uittrekladen met antislip mat | | | |
| Norm aanwijzing | IP 44 | | - | IP 44 |
| Montage | wandhangend | | | |
| wordt meegeleverd | bevestiging wordt meegeleverd | | | |
| Alle kleurcombinaties | 3.857,- | 4.526,- | 2.923,- | 3.590,- |

Zie voor de opbouw van de artikelnummers pagina 150

YY = Schapkleur toevoegen
 GF = Glossy White Lacquer, GK = Anthracite Matt Lacquer, GM = Olive Matt Lacquer, HB = Peony Matt Lacquer, HF = Gold Matt Lacquer, HG = Midnight Blue Matt Lacquer, MT = White Matt Lacquer, PD = Black Matt Lacquer, GN = Walnut Veneer, PC = Oak Veneer

XX = Front- en corpuskleur toevoegen
 GF = Glossy White Lacquer, GK = Anthracite Matt Lacquer, GM = Olive Matt Lacquer, HB = Peony Matt Lacquer, HG = Midnight Blue Matt Lacquer, HJ = Silk Grey Matt Lacquer, MT = White Matt Lacquer, PD = Black Matt Lacquer, GN = Walnut Veneer, PC = Oak Veneer

Z = Kleur wastafelblad toevoegen
 1 = Glass White Matt, 2 = Glass Black Matt

FINION

€ exclusief BTW

Wettelijk beschermd model, **Productie op bestelling (Let op, de annulering of wijzigingsaanvraag kan niet in alle gevallen worden gehonoreerd!)**, Wastafels en kranen a.u.b. los bestellen
 Change everywhere, Afstandsbediening G999 02 00 voor de bediening van meubilair en spiegel met verlichting a.u.b. apart bestellen

Express Delivery Deze producten zijn Standaard, uit voorraad leverbaar, af magazijn.

| | WASTAFELONDERKAST | WASTAFELONDERKAST | WASTAFELONDERKAST | WASTAFELONDERKAST |
|-------------------------------|--|---|--|--|
| | | | | |
| Artikelnummer | F84Z 00 XX | G84Z 00 XX | F85Z 00 XX | G85Z 00 XX |
| Afmetingen (b x h x d) | 1600 x 603 x 501 mm | | | |
| Versie | met kraangatboring voor 2 wastafels | met wandverlichting, met kraangatboring voor 2 wastafels | met kraangatboring wastafel in het midden | met wandverlichting, met kraangatboring wastafel in het midden |
| Te combineren met | Artis 4172 58 Collaro 4A21 38, 4A19 56, 4A20 56 Antao: 4A72 40, 4A73 51, 4A74 65 | | | |
| Verlichting | - | LED-verlichting Verlichting: 2 x LED / 4,2 W | - | LED-verlichting Verlichting: 2 x LED / 4,2 W |
| Uitrusting | 2x Accessoirepakket Finion 4 x uittrekladen met antislip mat | | | |
| Norm aanwijzing | - | IP 44 | - | IP 44 |
| Montage | wandhangend | | | |
| wordt meegeleverd | bevestiging wordt meegeleverd | | | |
| Alle kleurcombinaties | 4.526,- | 5.192,- | 4.526,- | 5.192,- |
| | WASTAFELONDERKAST | WASTAFELONDERKAST | WASTAFELONDERKAST | WASTAFELONDERKAST |
| | | | | |
| Artikelnummer | F86Z YY XX | G86Z YY XX | F79Z 00 XX | G79Z 00 XX |
| Afmetingen (b x h x d) | 1600 x 603 x 501 mm | | 1200 x 603 x 501 mm | |
| Versie | met schapelement (verlicht), met kraangatboring wastafel in het midden | met schapelement (verlicht), met wandverlichting, met kraangatboring wastafel in het midden | met kraangatboring wastafel in het midden | met wandverlichting, met kraangatboring wastafel in het midden |
| Te combineren met | Artis 4172 58 Collaro 4A21 38, 4A19 56, 4A20 56 Antao: 4A72 40, 4A73 51, 4A74 65 | | Antao: 4A72 40, 4A73 51, 4A74 65 Artis 4179 43, 4198 61, 4172 58, 4178 41 Collaro 4A18 40, 4A21 38, 4A19 56, 4A20 56 | |
| Verlichting | LED-verlichting Verlichting: 2 x LED / 2,3 W | LED-verlichting Verlichting: 2 x LED / 2,3 W, 2 x LED / 4,2 W | - | LED-verlichting Verlichting: 2 x LED / 4,2 W |
| Uitrusting | 1x Accessoirepakket Finion 4 x uittrekladen met antislip mat | | 2x Accessoirepakket Finion 4 x uittrekladen met antislip mat | |
| Norm aanwijzing | IP 44 | | - | IP 44 |
| Montage | wandhangend | | | |
| wordt meegeleverd | bevestiging wordt meegeleverd | | | |
| Alle kleurcombinaties | 5.860,- | 6.526,- | 3.724,- | 4.526,- |

Zie voor de opbouw van de artikelnummers pagina 150

YY = Schapkleur toevoegen
 GF = Glossy White Lacquer, GK = Anthracite Matt Lacquer, GM = Olive Matt Lacquer, HB = Peony Matt Lacquer, HF = Gold Matt Lacquer, HG = Midnight Blue Matt Lacquer, HJ = Silk Grey Matt Lacquer, MT = White Matt Lacquer, PD = Black Matt Lacquer, GN = Walnut Veneer, PC = Oak Veneer

XX = Front- en corpuskleur toevoegen
 GF = Glossy White Lacquer, GK = Anthracite Matt Lacquer, GM = Olive Matt Lacquer, HB = Peony Matt Lacquer, HG = Midnight Blue Matt Lacquer, HJ = Silk Grey Matt Lacquer, MT = White Matt Lacquer, PD = Black Matt Lacquer, GN = Walnut Veneer, PC = Oak Veneer



Z = Kleur wastafelblad toevoegen
 1 = Glass White Matt, 2 = Glass Black Matt



FINION

€ exclusief BTW

Wettelijk beschermd model, **Productie op bestelling (Let op, de annulering of wijzigingsaanvraag kan niet in alle gevallen worden gehonoreerd!)**, Wastafels en kranen a.u.b. los bestellen
 Change everywhere, Afstandsbediening G999 02 00 voor de bediening van meubilair en spiegel met verlichting a.u.b. apart bestellen

Express Delivery Deze producten zijn Standaard, uit voorraad leverbaar, af magazijn.

| | WASTAFELONDERKAST | WASTAFELONDERKAST | WASTAFELONDERKAST | WASTAFELONDERKAST |
|-------------------------------|--|--|--|---|
| |  | |  | |
| Artikelnummer | F80Z YY XX | G80Z YY XX | F81Z YY XX | G81Z YY XX |
| Afmetingen (b x h x d) | 1200 x 603 x 501 mm | | | |
| Versie | met schapelement (verlicht), met kraangatboring wastafel rechts | met schapelement (verlicht), met wandverlichting, met kraangatboring wastafel rechts | met schapelement (verlicht), met kraangatboring wastafel links | met schapelement (verlicht), met wandverlichting, met kraangatboring wastafel links |
| Te combineren met | Artis 4172 58 Collaro 4A21 38, 4A19 56, 4A20 56 Antao: 4A72 40, 4A73 51, 4A74 65 | | Antao: 4A72 40, 4A73 51, 4A74 65 Artis 4179 43, 4198 61, 4172 58, 4178 41 Collaro 4A18 40, 4A21 38, 4A19 56, 4A20 56 | |
| Verlichting | LED-verlichting Verlichting: 1 x LED / 2,3 W | LED-verlichting Verlichting: 1 x LED / 2,3 W, 2 x LED / 4,2 W | LED-verlichting Verlichting: 1 x LED / 2,3 W | LED-verlichting Verlichting: 1 x LED / 2,3 W, 2 x LED / 4,2 W |
| Uitrusting | 1x Accessoirepakket Finion 3 x uittrekladen met antislip mat | | | |
| Norm aanwijzing | IP 44 | | | |
| Montage | wandhangend | | | |
| wordt meegeleverd | bevestiging wordt meegeleverd | | | |
| Alle kleurcombinaties | 4.392,- | 5.057,- | 4.392,- | 5.057,- |

| | WASTAFELONDERKAST | WASTAFELONDERKAST | WASTAFELONDERKAST | WASTAFELONDERKAST |
|-------------------------------|--|---|---|---|
| |  | |  | |
| Artikelnummer | F82Z YY XX | G82Z YY XX | F83Z YY XX | G83Z YY XX |
| Afmetingen (b x h x d) | 1200 x 603 x 501 mm | | | |
| Versie | met schapelement (verlicht), met kraangatboring wastafel in het midden | met schapelement (verlicht), met wandverlichting, met kraangatboring wastafel in het midden | met schapelement (verlicht), met kraangatboring wastafel in het midden | met schapelement (verlicht), met wandverlichting, met kraangatboring wastafel in het midden |
| Te combineren met | Artis 4172 58 Collaro 4A21 38, 4A19 56, 4A20 56 Antao: 4A72 40, 4A73 51, 4A74 65 | | | |
| Verlichting | LED-verlichting Verlichting: 1 x LED / 2,3 W | LED-verlichting Verlichting: 1 x LED / 2,3 W, 2 x LED / 4,2 W | LED-verlichting Verlichting: 1 x LED / 2,3 W | LED-verlichting Verlichting: 1 x LED / 2,3 W, 2 x LED / 4,2 W |
| Uitrusting | 1x Accessoirepakket Finion 3 x uittrekladen met antislip mat | | | |
| Norm aanwijzing | IP 44 | | | |
| Montage | wandhangend | | | |
| wordt meegeleverd | bevestiging wordt meegeleverd | | | |
| Alle kleurcombinaties | 4.392,- | 5.057,- | 4.392,- | 5.057,- |

Zie voor de opbouw van de artikelnummers pagina 150

YY = Schapkleur toevoegen
 GF = Glossy White Lacquer, GK = Anthracite Matt Lacquer, GM = Olive Matt Lacquer, HB = Peony Matt Lacquer, HF = Gold Matt Lacquer, HG = Midnight Blue Matt Lacquer, HJ = Silk Grey Matt Lacquer, MT = White Matt Lacquer, PD = Black Matt Lacquer, GN = Walnut Veneer, PC = Oak Veneer

XX = Front- en corpuskleur toevoegen
 GF = Glossy White Lacquer, GK = Anthracite Matt Lacquer, GM = Olive Matt Lacquer, HB = Peony Matt Lacquer, HG = Midnight Blue Matt Lacquer, HJ = Silk Grey Matt Lacquer, MT = White Matt Lacquer, PD = Black Matt Lacquer, GN = Walnut Veneer, PC = Oak Veneer

Z = Kleur wastafelblad toevoegen
 1 = Glass White Matt, 2 = Glass Black Matt





FINION





€ exclusief BTW

Wettelijk beschermd model, **Productie op bestelling (Let op, de annulering of wijzigingsaanvraag kan niet in alle gevallen worden gehonoreerd!)**, Wastafels en kranen a.u.b. los bestellen
 Change everywhere, Afstandsbediening G999 02 00 voor de bediening van meubilair en spiegel met verlichting a.u.b. apart bestellen

Express Delivery

Deze producten zijn Standaard, uit voorraad leverbaar, af magazijn.

| | WASTAFELONDERKAST | WASTAFELONDERKAST | WASTAFELONDERKAST | WASTAFELONDERKAST |
|-------------------------------|--|---|--|---|
| |  |  |  |  |
| Artikelnummer | F76Z 00 XX | G76Z 00 XX | F77Z YY XX | G77Z YY XX |
| Afmetingen (b x h x d) | 1000 x 603 x 501 mm | | | |
| Versie | met kraangatboring wastafel in het midden | met wandverlichting, met kraangatboring wastafel in het midden | met schapelement (verlicht), met kraangatboring wastafel in het midden | met schapelement (verlicht), met wandverlichting, met kraangatboring wastafel in het midden |
| Te combineren met | Artis 4172 58 Collaro 4A21 38, 4A19 56, 4A20 56 Antao: 4A72 40, 4A73 51, 4A74 65 | | Antao: 4A72 40, 4A73 51, 4A74 65 Artis 4179 43, 4198 61, 4172 58, 4178 41 Collaro 4A18 40, 4A21 38, 4A19 56, 4A20 56 | |
| Verlichting | - | LED-verlichting Verlichting: 2 x LED / 4,2 W | LED-verlichting Verlichting: 1 x LED / 2,3 W | LED-verlichting Verlichting: 1 x LED / 2,3 W, 2 x LED / 4,2 W |
| Uitrusting | 1x Accessoirepakket Finion 2 x uittrekladen met antislip mat | | | |
| Norm aanwijzing | - | | IP 44 | |
| Montage | wandhangend | | | |
| wordt meegeleverd | bevestiging wordt meegeleverd | | | |
| Alle kleurcombinaties | 3.192,- | 3.857,- | 3.857,- | 4.526,- |

| | WASTAFELONDERKAST | WASTAFELONDERKAST | WASTAFELONDERKAST | WASTAFELONDERKAST |
|-------------------------------|--|---|---|---|
| |  |  |  |  |
| Artikelnummer | F78Z YY XX | G78Z YY XX | F75Z 00 XX | G75Z 00 XX |
| Afmetingen (b x h x d) | 1000 x 603 x 501 mm | | 800 x 603 x 501 mm | |
| Versie | met schapelement (verlicht), met kraangatboring wastafel in het midden | met schapelement (verlicht), met wandverlichting, met kraangatboring wastafel in het midden | met kraangatboring wastafel in het midden | met wandverlichting, met kraangatboring wastafel in het midden |
| Te combineren met | Antao: 4A72 40, 4A73 51, 4A74 65 Artis 4179 43, 4198 61, 4172 58, 4178 41 Collaro 4A18 40, 4A21 38, 4A19 56, 4A20 56 | | | Collaro 4A21 38, 4A19 56, 4A20 56 Antao: 4A72 40, 4A73 51, 4A74 65 Artis 4179 43, 4198 61, 4172 58, 4178 41 |
| Verlichting | LED-verlichting Verlichting: 1 x LED / 2,3 W | LED-verlichting Verlichting: 1 x LED / 2,3 W, 2 x LED / 4,2 W | - | LED-verlichting Verlichting: 2 x LED / 4,2 W |
| Uitrusting | 1x Accessoirepakket Finion 2 x uittrekladen met antislip mat | | | |
| Norm aanwijzing | IP 44 | | - | IP 44 |
| Montage | wandhangend | | | |
| wordt meegeleverd | bevestiging wordt meegeleverd | | | |
| Alle kleurcombinaties | 3.857,- | 4.526,- | 2.923,- | 3.590,- |

Zie voor de opbouw van de artikelnummers pagina 150

YY = Schapkleur toevoegen
 GF = Glossy White Lacquer, GK = Anthracite Matt Lacquer, GM = Olive Matt Lacquer, HB = Peony Matt Lacquer, HF = Gold Matt Lacquer, HG = Midnight Blue Matt Lacquer, MT = White Matt Lacquer, PD = Black Matt Lacquer, GN = Walnut Veneer, PC = Oak Veneer

XX = Front- en corpuskleur toevoegen
 GF = Glossy White Lacquer, GK = Anthracite Matt Lacquer, GM = Olive Matt Lacquer, HB = Peony Matt Lacquer, HG = Midnight Blue Matt Lacquer, HJ = Silk Grey Matt Lacquer, MT = White Matt Lacquer, PD = Black Matt Lacquer, GN = Walnut Veneer, PC = Oak Veneer



Z = Kleur wastafelblad toevoegen
 1 = Glass White Matt, 2 = Glass Black Matt



FINION

€ exclusief BTW

Wettelijk beschermd model, **Productie op bestelling (Let op, de annulering of wijzigingsaanvraag kan niet in alle gevallen worden gehonoreerd!)**, Wastafels en kranen a.u.b. los bestellen
 Change everywhere, Afstandsbediening G999 02 00 voor de bediening van meubilair en spiegel met verlichting a.u.b. apart bestellen

Express Delivery Deze producten zijn Standaard, uit voorraad leverbaar, af magazijn.

| | WASTAFELONDERKAST | WASTAFELONDERKAST | WASTAFELONDERKAST | WASTAFELONDERKAST |
|-------------------------------|---|--|---|--|
| |  | |  | |
| Artikelnummer | F96Z 00 XX | G96Z 00 XX | F97Z 00 XX | G97Z 00 XX |
| Afmetingen (b x h x d) | 1600 x 603 x 501 mm | | | |
| Versie | met kraangatboring voor 2 wastafels | met wandverlichting, met kraangatboring voor 2 wastafels | met kraangatboring wastafel in het midden | met wandverlichting, met kraangatboring wastafel in het midden |
| Te combineren met | Artis 4198 61, 4179 43 Collaro 4A18 40 | | | |
| Verlichting | - | LED-verlichting Verlichting: 2 x LED / 4,2 W | - | LED-verlichting Verlichting: 2 x LED / 4,2 W |
| Uitrusting | 2x Accessoirepakket Finion 4 x uittrekladen met antislip mat | | | |
| Norm aanwijzing | - | IP 44 | - | IP 44 |
| Montage | wandhangend | | | |
| wordt meegeleverd | bevestiging wordt meegeleverd | | | |
| Alle kleurcombinaties | 4.526,- | 5.192,- | 4.526,- | 5.192,- |

| | WASTAFELONDERKAST | WASTAFELONDERKAST | WASTAFELONDERKAST | WASTAFELONDERKAST |
|-------------------------------|--|---|--|--|
| |  | |  | |
| Artikelnummer | F98Z YY XX | G98Z YY XX | F91Z 00 XX | G91Z 00 XX |
| Afmetingen (b x h x d) | 1600 x 603 x 501 mm | | 1200 x 603 x 501 mm | |
| Versie | met schapelement (verlicht), met kraangatboring wastafel in het midden | met schapelement (verlicht), met wandverlichting, met kraangatboring wastafel in het midden | met kraangatboring wastafel in het midden | met wandverlichting, met kraangatboring wastafel in het midden |
| Te combineren met | Artis 4198 61, 4179 43 Collaro 4A18 40 | | | |
| Verlichting | LED-verlichting Verlichting: 2 x LED / 2,3 W | LED-verlichting Verlichting: 2 x LED / 2,3 W, 2 x LED / 4,2 W | - | LED-verlichting Verlichting: 2 x LED / 4,2 W |
| Uitrusting | 1x Accessoirepakket Finion 4 x uittrekladen met antislip mat | | 2x Accessoirepakket Finion 4 x uittrekladen met antislip mat | |
| Norm aanwijzing | IP 44 | | - | IP 44 |
| Montage | wandhangend | | | |
| wordt meegeleverd | bevestiging wordt meegeleverd | | | |
| Alle kleurcombinaties | 5.860,- | 6.526,- | 3.724,- | 4.526,- |

Zie voor de opbouw van de artikelnummers pagina 150

YY = Schapkleur toevoegen
 GF = Glossy White Lacquer, GK = Anthracite Matt Lacquer, GM = Olive Matt Lacquer, HB = Peony Matt Lacquer, HF = Gold Matt Lacquer, HG = Midnight Blue Matt Lacquer, MT = White Matt Lacquer, PD = Black Matt Lacquer, GN = Walnut Veneer, PC = Oak Veneer

XX = Front- en corpuskleur toevoegen
 GF = Glossy White Lacquer, GK = Anthracite Matt Lacquer, GM = Olive Matt Lacquer, HB = Peony Matt Lacquer, HG = Midnight Blue Matt Lacquer, HJ = Silk Grey Matt Lacquer, MT = White Matt Lacquer, PD = Black Matt Lacquer, GN = Walnut Veneer, PC = Oak Veneer



Z = Kleur wastafelblad toevoegen
 1 = Glass White Matt, 2 = Glass Black Matt



FINION

€ exclusief BTW

Wettelijk beschermd model, **Productie op bestelling (Let op, de annulering of wijzigingsaanvraag kan niet in alle gevallen worden gehonoreerd!)**, Wastafels en kranen a.u.b. los bestellen
 Change everywhere, Afstandsbediening G999 02 00 voor de bediening van meubilair en spiegel met verlichting a.u.b. apart bestellen

Express Delivery Deze producten zijn Standaard, uit voorraad leverbaar, af magazijn.

| | WASTAFELONDERKAST | WASTAFELONDERKAST | WASTAFELONDERKAST | WASTAFELONDERKAST |
|-------------------------------|---|--|---|---|
| |  | |  | |
| Artikelnummer | F92Z YY XX | G92Z YY XX | F93Z YY XX | G93Z YY XX |
| Afmetingen (b x h x d) | 1200 x 603 x 501 mm | | | |
| Versie | met schapelement (verlicht), met kraangatboring wastafel rechts | met schapelement (verlicht), met wandverlichting, met kraangatboring wastafel rechts | met schapelement (verlicht), met kraangatboring wastafel links | met schapelement (verlicht), met wandverlichting, met kraangatboring wastafel links |
| Te combineren met | Artis 4198 61, 4179 43 Collaro 4A18 40 | | | |
| Verlichting | LED-verlichting Verlichting: 1 x LED / 2,3 W | LED-verlichting Verlichting: 1 x LED / 2,3 W, 2 x LED / 4,2 W | LED-verlichting Verlichting: 1 x LED / 2,3 W | LED-verlichting Verlichting: 1 x LED / 2,3 W, 2 x LED / 4,2 W |
| Uitrusting | 1x Accessoirepakket Finion 3 x uittrekladen met antislip mat | | | |
| Norm aanwijzing | IP 44 | | | |
| Montage | wandhangend | | | |
| wordt meegeleverd | bevestiging wordt meegeleverd | | | |
| Alle kleurcombinaties | 4.392,- | 5.057,- | 4.392,- | 5.057,- |

| | WASTAFELONDERKAST | WASTAFELONDERKAST | WASTAFELONDERKAST | WASTAFELONDERKAST |
|-------------------------------|---|---|---|---|
| |  | |  | |
| Artikelnummer | F94Z YY XX | G94Z YY XX | F95Z YY XX | G95Z YY XX |
| Afmetingen (b x h x d) | 1200 x 603 x 501 mm | | | |
| Versie | met schapelement (verlicht), met kraangatboring wastafel in het midden | met schapelement (verlicht), met wandverlichting, met kraangatboring wastafel in het midden | met schapelement (verlicht), met kraangatboring wastafel in het midden | met schapelement (verlicht), met wandverlichting, met kraangatboring wastafel in het midden |
| Te combineren met | Artis 4198 61, 4179 43 Collaro 4A18 40 | | | |
| Verlichting | LED-verlichting Verlichting: 1 x LED / 2,3 W | LED-verlichting Verlichting: 1 x LED / 2,3 W, 2 x LED / 4,2 W | LED-verlichting Verlichting: 1 x LED / 2,3 W | LED-verlichting Verlichting: 1 x LED / 2,3 W, 2 x LED / 4,2 W |
| Uitrusting | 1x Accessoirepakket Finion 3 x uittrekladen met antislip mat | | | |
| Norm aanwijzing | IP 44 | | | |
| Montage | wandhangend | | | |
| wordt meegeleverd | bevestiging wordt meegeleverd | | | |
| Alle kleurcombinaties | 4.392,- | 5.057,- | 4.392,- | 5.057,- |

Zie voor de opbouw van de artikelnummers pagina 150

YY = Schapkleur toevoegen
 GF = Glossy White Lacquer, GK = Anthracite Matt Lacquer, GM = Olive Matt Lacquer, HB = Peony Matt Lacquer, HF = Gold Matt Lacquer, HG = Midnight Blue Matt Lacquer, MT = White Matt Lacquer, PD = Black Matt Lacquer, GN = Walnut Veneer, PC = Oak Veneer

XX = Front- en corpuskleur toevoegen
 GF = Glossy White Lacquer, GK = Anthracite Matt Lacquer, GM = Olive Matt Lacquer, HB = Peony Matt Lacquer, HG = Midnight Blue Matt Lacquer, HJ = Silk Grey Matt Lacquer, MT = White Matt Lacquer, PD = Black Matt Lacquer, GN = Walnut Veneer, PC = Oak Veneer





Z = Kleur wastafelblad toevoegen
 1 = Glass White Matt, 2 = Glass Black Matt





FINION

€ exclusief BTW

Wettelijk beschermd model, **Productie op bestelling (Let op, de annulering of wijzigingsaanvraag kan niet in alle gevallen worden gehonoreerd!)**, Wastafels en kranen a.u.b. los bestellen
 Change everywhere, Afstandsbediening G999 02 00 voor de bediening van meubilair en spiegel met verlichting a.u.b. apart bestellen

Express Delivery Deze producten zijn Standaard, uit voorraad leverbaar, af magazijn.

| | WASTAFELONDERKAST | WASTAFELONDERKAST | WASTAFELONDERKAST | WASTAFELONDERKAST |
|-------------------------------|---|---|---|---|
| |  |  |  |  |
| Artikelnummer | F88Z 00 XX | G88Z 00 XX | F89Z YY XX | G89Z YY XX |
| Afmetingen (b x h x d) | 1000 x 603 x 501 mm | | | |
| Versie | met kraangatboring wastafel in het midden | met wandverlichting, met kraangatboring wastafel in het midden | met schapelement (verlicht), met kraangatboring wastafel in het midden | met schapelement (verlicht), met wandverlichting, met kraangatboring wastafel in het midden |
| Te combineren met | Artis 4198 61, 4179 43 Collaro 4A18 40 | | | |
| Verlichting | - | LED-verlichting Verlichting: 2 x LED / 4,2 W | LED-verlichting Verlichting: 1 x LED / 2,3 W | LED-verlichting Verlichting: 1 x LED / 2,3 W, 2 x LED / 4,2 W |
| Uitrusting | 1x Accessoirepakket Finion 2 x uittrekladen met antislip mat | | | |
| Norm aanwijzing | - | | IP 44 | |
| Montage | wandhangend | | | |
| wordt meegeleverd | bevestiging wordt meegeleverd | | | |
| Alle kleurcombinaties | 3.192,- | 3.857,- | 3.857,- | 4.526,- |

| | WASTAFELONDERKAST | WASTAFELONDERKAST | WASTAFELONDERKAST | WASTAFELONDERKAST |
|-------------------------------|---|---|---|---|
| |  |  |  |  |
| Artikelnummer | F90Z YY XX | G90Z YY XX | F87Z 00 XX | G87Z 00 XX |
| Afmetingen (b x h x d) | 1000 x 603 x 501 mm | | 800 x 603 x 501 mm | |
| Versie | met schapelement (verlicht), met kraangatboring wastafel in het midden | met schapelement (verlicht), met wandverlichting, met kraangatboring wastafel in het midden | met kraangatboring wastafel in het midden | met wandverlichting, met kraangatboring wastafel in het midden |
| Te combineren met | Artis 4198 61, 4179 43 Collaro 4A18 40 | | | |
| Verlichting | LED-verlichting Verlichting: 1 x LED / 2,3 W | LED-verlichting Verlichting: 1 x LED / 2,3 W, 2 x LED / 4,2 W | - | LED-verlichting Verlichting: 2 x LED / 4,2 W |
| Uitrusting | 1x Accessoirepakket Finion 2 x uittrekladen met antislip mat | | | |
| Norm aanwijzing | IP 44 | | - | IP 44 |
| Montage | wandhangend | | | |
| wordt meegeleverd | bevestiging wordt meegeleverd | | | |
| Alle kleurcombinaties | 3.857,- | 4.526,- | 2.923,- | 3.590,- |

Zie voor de opbouw van de artikelnummers pagina 150

YY = Schapkleur toevoegen
 GF = Glossy White Lacquer, GK = Anthracite Matt Lacquer, GM = Olive Matt Lacquer, HB = Peony Matt Lacquer, HF = Gold Matt Lacquer, HG = Midnight Blue Matt Lacquer, MT = White Matt Lacquer, PD = Black Matt Lacquer, GN = Walnut Veneer, PC = Oak Veneer

XX = Front- en corpuskleur toevoegen
 GF = Glossy White Lacquer, GK = Anthracite Matt Lacquer, GM = Olive Matt Lacquer, HB = Peony Matt Lacquer, HG = Midnight Blue Matt Lacquer, HJ = Silk Grey Matt Lacquer, MT = White Matt Lacquer, PD = Black Matt Lacquer, GN = Walnut Veneer, PC = Oak Veneer





Z = Kleur wastafelblad toevoegen
 1 = Glass White Matt, 2 = Glass Black Matt





FINION

€ exclusief BTW

Wettelijk beschermd model, **Productie op bestelling (Let op, de annulering of wijzigingsaanvraag kan niet in alle gevallen worden gehonoreerd!)**, Wastafels en kranen a.u.b. los bestellenChange everywhere, Afstandsbediening G999 02 00 voor de bediening van meubilair en spiegel met verlichting a.u.b. apart bestellen

Express Delivery Deze producten zijn Standaard, uit voorraad leverbaar, af magazijn.

| | WASTAFELONDERKAST | WASTAFELONDERKAST | WASTAFELONDERKAST | WASTAFELONDERKAST |
|-------------------------------|--|---|---|---|
| |  |  |  |  |
| Artikelnummer | FA8Z 00 XX | GA8Z 00 XX | FA9Z 00 XX | GA9Z 00 XX |
| Afmetingen (b x h x d) | 1600 x 603 x 501 mm | | | |
| Versie | zonder kraangatboring voor 2 wastafels | met wandverlichting, zonder kraangatboring voor 2 wastafels | zonder kraangatboring wastafel in het midden | met wandverlichting, zonder kraangatboring wastafel in het midden |
| Te combineren met | Antao: 4A72 40, 4A73 51, 4A74 65 Artis 4179 43, 4198 61, 4172 58, 4178 41 Collaro 4A18 40, 4A21 38, 4A19 56, 4A20 56 | | | |
| Verlichting | - | LED-verlichting Verlichting: 2 x LED / 4,2 W | - | LED-verlichting Verlichting: 2 x LED / 4,2 W |
| Uitrusting | 2x Accessoirepakket Finion 4 x uitrekladen met antislip mat | | | |
| Norm aanwijzing | - | IP 44 | - | IP 44 |
| Montage | wandhangend | | | |
| wordt meegeleverd | bevestiging wordt meegeleverd | | | |
| Alle kleurcombinaties | 4.526,- | 5.192,- | 4.526,- | 5.192,- |

| | WASTAFELONDERKAST | WASTAFELONDERKAST | WASTAFELONDERKAST | WASTAFELONDERKAST |
|-------------------------------|--|--|--|--|
| |  |  |  |  |
| Artikelnummer | FD0Z YY XX | GD0Z YY XX | FA3Z 00 XX | GA3Z 00 XX |
| Afmetingen (b x h x d) | 1600 x 603 x 501 mm | | 1200 x 603 x 501 mm | |
| Versie | met schapelement (verlicht), zonder kraangatboring wastafel in het midden | met schapelement (verlicht), met wandverlichting, zonder kraangatboring wastafel in het midden | zonder kraangatboring wastafel in het midden | met wandverlichting, zonder kraangatboring wastafel in het midden |
| Te combineren met | Antao: 4A72 40, 4A73 51, 4A74 65 Artis 4179 43, 4198 61, 4172 58, 4178 41 Collaro 4A18 40, 4A21 38, 4A19 56, 4A20 56 | | | |
| Verlichting | LED-verlichting Verlichting: 2 x LED / 2,3 W | LED-verlichting Verlichting: 2 x LED / 2,3 W, 2 x LED / 4,2 W | - | LED-verlichting Verlichting: 2 x LED / 4,2 W |
| Uitrusting | 1x Accessoirepakket Finion 4 x uitrekladen met antislip mat | | 2x Accessoirepakket Finion 4 x uitrekladen met antislip mat | |
| Norm aanwijzing | IP 44 | | - | IP 44 |
| Montage | wandhangend | | | |
| wordt meegeleverd | bevestiging wordt meegeleverd | | | |
| Alle kleurcombinaties | 5.860,- | 6.526,- | 3.724,- | 4.526,- |

Zie voor de opbouw van de artikelnummers pagina 150

YY = Schapkleur toevoegen
GF = Glossy White Lacquer, GK = Anthracite Matt Lacquer, GM = Olive Matt Lacquer, HB = Peony Matt Lacquer, HF = Gold Matt Lacquer, HG = Midnight Blue Matt Lacquer, MT = White Matt Lacquer, PD = Black Matt Lacquer, GN = Walnut Veneer, PC = Oak Veneer

XX = Front- en corpuskleur toevoegen
GF = Glossy White Lacquer, GK = Anthracite Matt Lacquer, GM = Olive Matt Lacquer, HB = Peony Matt Lacquer, HG = Midnight Blue Matt Lacquer, HJ = Silk Grey Matt Lacquer, MT = White Matt Lacquer, PD = Black Matt Lacquer, GN = Walnut Veneer, PC = Oak Veneer



Z = Kleur wastafelblad toevoegen
1 = Glass White Matt, 2 = Glass Black Matt

FINION

€ exclusief BTW

Wettelijk beschermd model, **Productie op bestelling (Let op, de annulering of wijzigingsaanvraag kan niet in alle gevallen worden gehonoreerd!)**, Wastafels en kranen a.u.b. los bestellen
 Change everywhere, Afstandsbediening G999 02 00 voor de bediening van meubilair en spiegel met verlichting a.u.b. apart bestellen

Express Delivery Deze producten zijn Standaard, uit voorraad leverbaar, af magazijn.

| | WASTAFELONDERKAST | WASTAFELONDERKAST | WASTAFELONDERKAST | WASTAFELONDERKAST |
|-------------------------------|--|---|---|--|
| |  | |  | |
| Artikelnummer | FA4Z YY XX | GA4Z YY XX | FA5Z YY XX | GA5Z YY XX |
| Afmetingen (b x h x d) | 1200 x 603 x 501 mm | | | |
| Versie | met schapelement (verlicht), zonder kraangatboring wastafel rechts | met schapelement (verlicht), met wandverlichting, zonder kraangatboring wastafel rechts | met schapelement (verlicht), zonder kraangatboring wastafel links | met schapelement (verlicht), met wandverlichting, zonder kraangatboring wastafel links |
| Te combineren met | Antao: 4A72 40, 4A73 51, 4A74 65 Artis 4179 43, 4198 61, 4172 58, 4178 41 Collaro 4A18 40, 4A21 38, 4A19 56, 4A20 56 | | | |
| Verlichting | LED-verlichting Verlichting: 1 x LED / 2,3 W | LED-verlichting Verlichting: 1 x LED / 2,3 W, 2 x LED / 4,2 W | LED-verlichting Verlichting: 1 x LED / 2,3 W | LED-verlichting Verlichting: 1 x LED / 2,3 W, 2 x LED / 4,2 W |
| Uitrusting | 1x Accessoirepakket Finion 3 x uittrekladen met antislip mat | | | |
| Norm aanwijzing | IP 44 | | | |
| Montage | wandhangend | | | |
| wordt meegeleverd | bevestiging wordt meegeleverd | | | |
| Alle kleurcombinaties | 4.392,- | 5.057,- | 4.392,- | 5.057,- |

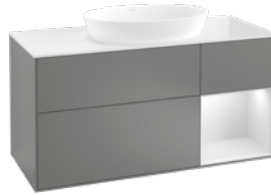
| | WASTAFELONDERKAST | WASTAFELONDERKAST | WASTAFELONDERKAST | WASTAFELONDERKAST |
|-------------------------------|--|--|---|--|
| |  | |  | |
| Artikelnummer | FA6Z YY XX | GA6Z YY XX | FA7Z YY XX | GA7Z YY XX |
| Afmetingen (b x h x d) | 1200 x 603 x 501 mm | | | |
| Versie | met schapelement (verlicht), zonder kraangatboring wastafel in het midden | met schapelement (verlicht), met wandverlichting, zonder kraangatboring wastafel in het midden | met schapelement (verlicht), zonder kraangatboring wastafel in het midden | met schapelement (verlicht), met wandverlichting, zonder kraangatboring wastafel in het midden |
| Te combineren met | Antao: 4A72 40, 4A73 51, 4A74 65 Artis 4179 43, 4198 61, 4172 58, 4178 41 Collaro 4A18 40, 4A21 38, 4A19 56, 4A20 56 | | | |
| Verlichting | LED-verlichting Verlichting: 1 x LED / 2,3 W | LED-verlichting Verlichting: 1 x LED / 2,3 W, 2 x LED / 4,2 W | LED-verlichting Verlichting: 1 x LED / 2,3 W | LED-verlichting Verlichting: 1 x LED / 2,3 W, 2 x LED / 4,2 W |
| Uitrusting | 1x Accessoirepakket Finion 3 x uittrekladen met antislip mat | | | |
| Norm aanwijzing | IP 44 | | | |
| Montage | wandhangend | | | |
| wordt meegeleverd | bevestiging wordt meegeleverd | | | |
| Alle kleurcombinaties | 4.392,- | 5.057,- | 4.392,- | 5.057,- |

Zie voor de opbouw van de artikelnummers pagina 150

YY = Schapkleur toevoegen
 GF = Glossy White Lacquer, GK = Anthracite Matt Lacquer, GM = Olive Matt Lacquer, HB = Peony Matt Lacquer, HF = Gold Matt Lacquer, HG = Midnight Blue Matt Lacquer, MT = White Matt Lacquer, PD = Black Matt Lacquer, GN = Walnut Veneer, PC = Oak Veneer

XX = Front- en corpuskleur toevoegen
 GF = Glossy White Lacquer, GK = Anthracite Matt Lacquer, GM = Olive Matt Lacquer, HB = Peony Matt Lacquer, HG = Midnight Blue Matt Lacquer, HJ = Silk Grey Matt Lacquer, MT = White Matt Lacquer, PD = Black Matt Lacquer, GN = Walnut Veneer, PC = Oak Veneer

Z = Kleur wastafelblad toevoegen
 1 = Glass White Matt, 2 = Glass Black Matt

FINION

€ exclusief BTW

Wettelijk beschermd model, **Productie op bestelling (Let op, de annulering of wijzigingsaanvraag kan niet in alle gevallen worden gehonoreerd!)**, Wastafels en kranen a.u.b. los bestellen
 Change everywhere, Afstandsbediening G999 02 00 voor de bediening van meubilair en spiegel met verlichting a.u.b. apart bestellen

Express Delivery Deze producten zijn Standaard, uit voorraad leverbaar, af magazijn.

| | WASTAFELONDERKAST | WASTAFELONDERKAST | WASTAFELONDERKAST | WASTAFELONDERKAST |
|-------------------------------|--|---|---|--|
| | | | | |
| Artikelnummer | FA0Z 00 XX | GA0Z 00 XX | FA1Z YY XX | GA1Z YY XX |
| Afmetingen (b x h x d) | 1000 x 603 x 501 mm | | | |
| Versie | zonder kraangatboring wastafel in het midden | met wandverlichting, zonder kraangatboring wastafel in het midden | met schapelement (verlicht), zonder kraangatboring wastafel in het midden | met schapelement (verlicht), met wandverlichting, zonder kraangatboring wastafel in het midden |
| Te combineren met | Antao: 4A72 40, 4A73 51, 4A74 65 Artis 4179 43, 4198 61, 4172 58, 4178 41 Collaro 4A18 40, 4A21 38, 4A19 56, 4A20 56 | | | |
| Verlichting | - | LED-verlichting Verlichting: 2 x LED / 4,2 W | LED-verlichting Verlichting: 1 x LED / 2,3 W | LED-verlichting Verlichting: 1 x LED / 2,3 W, 2 x LED / 4,2 W |
| Uitrusting | 1x Accessoirepakket Finion 2 x uitrekladen met antislip mat | | | |
| Norm aanwijzing | - | IP 44 | | |
| Montage | wandhangend | | | |
| wordt meegeleverd | bevestiging wordt meegeleverd | | | |
| Alle kleurcombinaties | 3.192,- | 3.857,- | 3.857,- | 4.526,- |

| | WASTAFELONDERKAST | WASTAFELONDERKAST | WASTAFELONDERKAST | WASTAFELONDERKAST |
|-------------------------------|--|--|--|---|
| | | | | |
| Artikelnummer | FA2Z YY XX | GA2Z YY XX | F99Z 00 XX | G99Z 00 XX |
| Afmetingen (b x h x d) | 1000 x 603 x 501 mm | | 800 x 603 x 501 mm | |
| Versie | met schapelement (verlicht), zonder kraangatboring wastafel in het midden | met schapelement (verlicht), met wandverlichting, zonder kraangatboring wastafel in het midden | zonder kraangatboring wastafel in het midden | met wandverlichting, zonder kraangatboring wastafel in het midden |
| Te combineren met | Antao: 4A72 40, 4A73 51, 4A74 65 Artis 4179 43, 4198 61, 4172 58, 4178 41 Collaro 4A18 40, 4A21 38, 4A19 56, 4A20 56 | | | |
| Verlichting | LED-verlichting Verlichting: 1 x LED / 2,3 W | LED-verlichting Verlichting: 1 x LED / 2,3 W, 2 x LED / 4,2 W | - | LED-verlichting Verlichting: 2 x LED / 4,2 W |
| Uitrusting | 1x Accessoirepakket Finion 2 x uitrekladen met antislip mat | | | |
| Norm aanwijzing | IP 44 | | - | IP 44 |
| Montage | wandhangend | | | |
| wordt meegeleverd | bevestiging wordt meegeleverd | | | |
| Alle kleurcombinaties | 3.857,- | 4.526,- | 2.923,- | 3.590,- |

Zie voor de opbouw van de artikelnummers pagina 150

YY = Schakkleur toevoegen
 GF = Glossy White Lacquer, GK = Anthracite Matt Lacquer, GM = Olive Matt Lacquer, HB = Peony Matt Lacquer, HF = Gold Matt Lacquer, HG = Midnight Blue Matt Lacquer, HJ = Silk Grey Matt Lacquer, MT = White Matt Lacquer, PD = Black Matt Lacquer, GN = Walnut Veneer, PC = Oak Veneer

XX = Front- en corpuskleur toevoegen
 GF = Glossy White Lacquer, GK = Anthracite Matt Lacquer, GM = Olive Matt Lacquer, HB = Peony Matt Lacquer, HG = Midnight Blue Matt Lacquer, HJ = Silk Grey Matt Lacquer, MT = White Matt Lacquer, PD = Black Matt Lacquer, GN = Walnut Veneer, PC = Oak Veneer

Z = Kleur wastafelblad toevoegen
 1 = Glass White Matt, 2 = Glass Black Matt





FINION





€ exclusief BTW

Wettelijk beschermd model, **Productie op bestelling (Let op, de annulering of wijzigingsaanvraag kan niet in alle gevallen worden gehonoreerd!)**, Wastafels en kranen a.u.b. los bestellen
 Change everywhere, Afstandsbediening G999 02 00 voor de bediening van meubilair en spiegel met verlichting a.u.b. apart bestellen

Express Delivery

Deze producten zijn Standaard, uit voorraad leverbaar, af magazijn.

| | HOGE KAST | HOGE KAST | HOGE KAST | HOGE KAST |
|-------------------------------|---|---|---|---|
| |  |  |  |  |
| Artikelnummer | F480 00 XX | G480 00 XX | F490 00 XX | G490 00 XX |
| Afmetingen (b x h x d) | 418 x 1516 x 270 mm | | | |
| Versie | - | met wandverlichting | - | met wandverlichting |
| Scharnier | scharnier links | scharnier links | scharnier rechts | scharnier rechts |
| Verlichting | - | LED-verlichting Verlichting: 2 x LED / 11,2 W | - | LED-verlichting Verlichting: 2 x LED / 11,2 W |
| Uitrusting | 1 x vast schap 1 x deur 3 x glazen planchetten | | | |
| Norm aanwijzing | - | IP 44 | - | IP 44 |
| Montage | wandhangend | | | |
| wordt meegeleverd | bevestiging wordt meegeleverd | | | |
| Alle kleurcombinaties | 1.590,- | 2.256,- | 1.590,- | 2.256,- |

| | HOGE KAST | HOGE KAST | HOGE KAST | HOGE KAST |
|-------------------------------|--|--|--|--|
| |  |  |  |  |
| Artikelnummer | F460 YY XX | G460 YY XX | F470 YY XX | G470 YY XX |
| Afmetingen (b x h x d) | 418 x 1516 x 270 mm | | | |
| Versie | met schapelement (verlicht) | met schapelement (verlicht), met wandverlichting | met schapelement (verlicht) | met schapelement (verlicht), met wandverlichting |
| Scharnier | scharnier links | scharnier links | scharnier rechts | scharnier rechts |
| Verlichting | LED-verlichting Verlichting: 1 x LED / 2,3 W | LED-verlichting Verlichting: 1 x LED / 2,3 W, 2 x LED / 11,2 W | LED-verlichting Verlichting: 1 x LED / 2,3 W | LED-verlichting Verlichting: 1 x LED / 2,3 W, 2 x LED / 11,2 W |
| Uitrusting | 2 x deuren 2 x glazen planchetten | | | |
| Norm aanwijzing | IP 44 | | | |
| Montage | wandhangend | | | |
| wordt meegeleverd | bevestiging wordt meegeleverd | | | |
| Alle kleurcombinaties | 2.256,- | 2.923,- | 2.256,- | 2.923,- |

Zie voor de opbouw van de artikelnummers pagina 150

YY = Schapkleur toevoegen
 GF = Glossy White Lacquer, GK = Anthracite Matt Lacquer, GM = Olive Matt Lacquer, HB = Peony Matt Lacquer, HF = Gold Matt Lacquer, HG = Midnight Blue Matt Lacquer, HJ = Silk Grey Matt Lacquer, MT = White Matt Lacquer, PD = Black Matt Lacquer, GN = Walnut Veneer, PC = Oak Veneer

XX = Front- en corpuskleur toevoegen
 GF = Glossy White Lacquer, GK = Anthracite Matt Lacquer, GM = Olive Matt Lacquer, HB = Peony Matt Lacquer, HG = Midnight Blue Matt Lacquer, HJ = Silk Grey Matt Lacquer, MT = White Matt Lacquer, PD = Black Matt Lacquer, GN = Walnut Veneer, PC = Oak Veneer

Z = Kleur wastafelblad toevoegen
 1 = Glass White Matt, 2 = Glass Black Matt



FINION



€ exclusief BTW

Wettelijk beschermd model, **Productie op bestelling (Let op, de annulering of wijzigingsaanvraag kan niet in alle gevallen worden gehonoreerd!)**, Wastafels en kranen a.u.b. los bestellen
 lenChange everywhere, Afstandsbediening G999 02 00 voor de bediening van meubilair en spiegel met verlichting a.u.b. apart bestellen

Express Delivery

Deze producten zijn Standaard, uit voorraad leverbaar, af magazijn.

| | ZIJKAST | ZIJKAST | ZIJKAST | ZIJKAST |
|-------------------------------|---|---|-------------------|---|
| |  |  | | |
| Artikelnummer | F560 00 XX | G560 00 XX | F570 00 XX | G570 00 XX |
| Afmetingen (b x h x d) | 418 x 936 x 270 mm | | | |
| Versie | - | met wandverlichting | - | met wandverlichting |
| Scharnier | scharnier links | scharnier links | scharnier rechts | scharnier rechts |
| Verlichting | - | LED-verlichting Verlichting: 2 x LED / 6,9 W | - | LED-verlichting Verlichting: 2 x LED / 6,9 W |
| Uitrusting | 1 x deur 2 x glazen planchetten | | | |
| Norm aanwijzing | - | IP 44 | - | IP 44 |
| Montage | wandhangend | | | |
| wordt meegeleverd | bevestiging wordt meegeleverd | | | |
| Alle kleurcombinaties | 1.324,- | 1.992,- | 1.324,- | 1.992,- |

| | ZIJKAST | ZIJKAST | ZIJKAST | ZIJKAST |
|-------------------------------|--|--|---|--|
| |  |  | | |
| Artikelnummer | F500 YY XX | G500 YY XX | F510 YY XX | G510 YY XX |
| Afmetingen (b x h x d) | 418 x 936 x 270 mm | | | |
| Versie | met schapelement (verlicht) | met schapelement (verlicht), met wandverlichting | met schapelement (verlicht) | met schapelement (verlicht), met wandverlichting |
| Scharnier | scharnier links | scharnier links | scharnier rechts | scharnier rechts |
| Verlichting | LED-verlichting Verlichting: 1 x LED / 2,3 W | LED-verlichting Verlichting: 1 x LED / 2,3 W, 2 x LED / 6,9 W | LED-verlichting Verlichting: 1 x LED / 2,3 W | LED-verlichting Verlichting: 1 x LED / 2,3 W, 2 x LED / 6,9 W |
| Uitrusting | 1 x deur 1 x glazen planchet | | | |
| Norm aanwijzing | IP 44 | | | |
| Montage | wandhangend | | | |
| wordt meegeleverd | bevestiging wordt meegeleverd | | | |
| Alle kleurcombinaties | 1.992,- | 2.658,- | 1.992,- | 2.658,- |

Zie voor de opbouw van de artikelnummers pagina 150

YY = Schapkleur toevoegen
 GF = Glossy White Lacquer, GK = Anthracite Matt Lacquer, GM = Olive Matt Lacquer, HB = Peony Matt Lacquer, HF = Gold Matt Lacquer, HG = Midnight Blue Matt Lacquer, MT = White Matt Lacquer, PD = Black Matt Lacquer, GN = Walnut Veneer, PC = Oak Veneer

XX = Front- en corpuskleur toevoegen
 GF = Glossy White Lacquer, GK = Anthracite Matt Lacquer, GM = Olive Matt Lacquer, HB = Peony Matt Lacquer, HG = Midnight Blue Matt Lacquer, HJ = Silk Grey Matt Lacquer, MT = White Matt Lacquer, PD = Black Matt Lacquer, GN = Walnut Veneer, PC = Oak Veneer











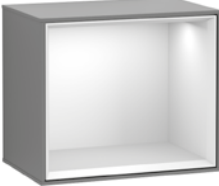
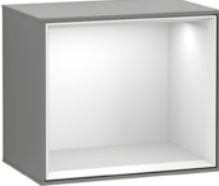

Z = Kleur wastafelblad toevoegen
 1 = Glass White Matt, 2 = Glass Black Matt

FINION

€ exclusief BTW

Wettelijk beschermd model, **Productie op bestelling (Let op, de annulering of wijzigingsaanvraag kan niet in alle gevallen worden gehonoreerd!)**, Wastafels en kranen a.u.b. los bestellen. Change everywhere, Afstandsbediening G999 02 00 voor de bediening van meubilair en spiegel met verlichting a.u.b. apart bestellen

Express Delivery Deze producten zijn Standaard, uit voorraad leverbaar, af magazijn.

| | ZIJKAST | ZIJKAST | ZIJKAST | ZIJKAST |
|-------------------------------|---|---|---|---|
| |  |  |  |  |
| Artikelnummer | F540 YY XX | G540 YY XX | F550 YY XX | G550 YY XX |
| Afmetingen (b x h x d) | 418 x 936 x 270 mm | | | |
| Versie | met schapelement (verlicht) | met schapelement (verlicht), met wandverlichting | met schapelement (verlicht) | met schapelement (verlicht), met wandverlichting |
| Scharnier | scharnier links | scharnier links | scharnier rechts | scharnier rechts |
| Verlichting | LED-verlichting Verlichting: 1 x LED / 2,3 W | LED-verlichting Verlichting: 1 x LED / 2,3 W, 2 x LED / 6,9 W | LED-verlichting Verlichting: 1 x LED / 2,3 W | LED-verlichting Verlichting: 1 x LED / 2,3 W, 2 x LED / 6,9 W |
| Uitrusting | 1 x deur 1 x glazen planchet | | | |
| Norm aanwijzing | IP 44 | | | |
| Montage | wandhangend | | | |
| wordt meegeleverd | bevestiging wordt meegeleverd | | | |
| Alle kleurcombinaties | 1.992,- | 2.658,- | 1.992,- | 2.658,- |
| | SCHAPMODULE | SCHAPMODULE | SCHAPMODULE | |
| |  |  |  | |
| Artikelnummer | FD10 YY XX | F580 YY XX | G580 YY XX | |
| Afmetingen (b x h x d) | 418 x 356 x 270 mm | | | |
| Versie | - | binnenverlichting | binnenverlichting, met wandverlichting | |
| Verlichting | - | LED-verlichting Verlichting: 1 x LED / 2,3 W | LED-verlichting Verlichting: 3 x LED / 2,3 W | |
| Norm aanwijzing | - | IP 44 | | |
| Montage | wandhangend | | | |
| wordt meegeleverd | bevestiging wordt meegeleverd | | | |
| Alle kleurcombinaties | 1.000,- | 1.189,- | 1.858,- | |
| | SPIEGEL | SPIEGEL | SPIEGEL | SPIEGEL |
| |  |  |  |  |
| |  |  |  |  |
| Artikelnummer | F600 16 00 | F600 12 00 | F600 10 00 | F600 80 00 |
| Afmetingen (b x h x d) | 1600 x 750 x 45 mm | 1200 x 750 x 45 mm | 1000 x 750 x 45 mm | 800 x 750 x 45 mm |
| Verlichting | LED-verlichting Verlichting: 1 x LED / 66,2 W | LED-verlichting Verlichting: 1 x LED / 53,9 W | LED-verlichting Verlichting: 1 x LED / 47,7 W | LED-verlichting Verlichting: 1 x LED / 41,6 W |
| Norm aanwijzing | IP 44 | | | |
| wordt meegeleverd | bevestiging wordt meegeleverd | | | |
| | 3.204,- | 2.804,- | 2.539,- | 2.137,- |

Zie voor de opbouw van de artikelnummers pagina 150

YY = Schapkleur toevoegen
GF = Glossy White Lacquer, GK = Anthracite Matt Lacquer, GM = Olive Matt Lacquer, HB = Peony Matt Lacquer, HF = Gold Matt Lacquer, HG = Midnight Blue Matt Lacquer, MT = White Matt Lacquer, PD = Black Matt Lacquer, GN = Walnut Veneer, PC = Oak Veneer

XX = Front- en corpuskleur toevoegen
GF = Glossy White Lacquer, GK = Anthracite Matt Lacquer, GM = Olive Matt Lacquer, HB = Peony Matt Lacquer, HG = Midnight Blue Matt Lacquer, HJ = Silk Grey Matt Lacquer, MT = White Matt Lacquer, PD = Black Matt Lacquer, GN = Walnut Veneer, PC = Oak Veneer

Z = Kleur wastafelblad toevoegen
1 = Glass White Matt, 2 = Glass Black Matt



FINION

€ exclusief BTW

Wettelijk beschermd model, **Productie op bestelling (Let op, de annulering of wijzigingsaanvraag kan niet in alle gevallen worden gehonoreerd!)**, Wastafels en kranen a.u.b. los bestellenChange everywhere, Afstandsbediening G999 02 00 voor de bediening van meubilair en spiegel met verlichting a.u.b. apart bestellen

Express Delivery Deze producten zijn Standaard, uit voorraad leverbaar, af magazijn.

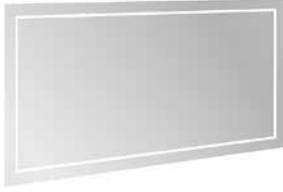
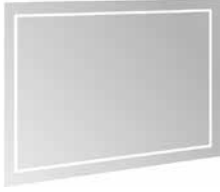
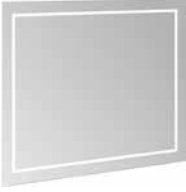
| | |
|---|--|
| SPIEGEL | |
|  | |
| Express Delivery | |
| Artikelnummer | F600 60 00 |
| Afmetingen (b x h x d) | 600 x 750 x 45 mm |
| Verlichting | LED-verlichting Verlichting: 1 x LED / 35,4 W |
| Norm aanwijzing | IP 44 |
| wordt meegeleverd | bevestiging wordt meegeleverd |
| | 1.735,- |

| | | | | |
|-------------------------------|--|--|---|--|
| | SPIEGEL | SPIEGEL | SPIEGEL | SPIEGEL |
| |  |  |  |  |
| | Express Delivery | Express Delivery | Express Delivery | Express Delivery |
| Artikelnummer | G600 16 00 | G600 12 00 | G600 10 00 | G600 80 00 |
| Afmetingen (b x h x d) | 1600 x 750 x 45 mm | 1200 x 750 x 45 mm | 1000 x 750 x 45 mm | 800 x 750 x 45 mm |
| Verlichting | LED-verlichting Verlichting: 1 x LED / 33,1 W, 1 x LED / 66,2 W | LED-verlichting Verlichting: 1 x LED / 27 W, 1 x LED / 53,9 W | LED-verlichting Verlichting: 1 x LED / 23,9 W, 1 x LED / 47,7 W | LED-verlichting Verlichting: 1 x LED / 20,8 W, 1 x LED / 41,6 W |
| Uitrusting | met wandverlichting | | | |
| Norm aanwijzing | IP 44 | | | |
| wordt meegeleverd | bevestiging wordt meegeleverd | | | |
| | 3.605,- | 3.204,- | 2.804,- | 2.539,- |

| | |
|---|--|
| SPIEGEL | |
|  | |
| Express Delivery | |
| Artikelnummer | G600 60 00 |
| Afmetingen (b x h x d) | 600 x 750 x 45 mm |
| Verlichting | LED-verlichting Verlichting: 1 x LED / 17,7 W, 1 x LED / 35,4 W |
| Uitrusting | met wandverlichting |
| Norm aanwijzing | IP 44 |
| wordt meegeleverd | bevestiging wordt meegeleverd |
| | 2.270,- |

Zie voor de opbouw van de artikelnummers pagina 150

YY = Schapkleur toevoegen
GF = Glossy White Lacquer, GK = Anthracite Matt Lacquer, GM = Olive Matt Lacquer, HB = Peony Matt Lacquer, HF = Gold Matt Lacquer, HG = Midnight Blue Matt Lacquer, MT = White Matt Lacquer, PD = Black Matt Lacquer, GN = Walnut Veneer, PC = Oak Veneer

XX = Front- en corpuskleur toevoegen
GF = Glossy White Lacquer, GK = Anthracite Matt Lacquer, GM = Olive Matt Lacquer, HB = Peony Matt Lacquer, HG = Midnight Blue Matt Lacquer, HJ = Silk Grey Matt Lacquer, MT = White Matt Lacquer, PD = Black Matt Lacquer, GN = Walnut Veneer, PC = Oak Veneer

Z = Kleur wastafelblad toevoegen
1 = Glass White Matt, 2 = Glass Black Matt



FINION

€ exclusief BTW

Wettelijk beschermd model, **Productie op bestelling (Let op, de annulering of wijzigingsaanvraag kan niet in alle gevallen worden gehonoreerd!)**, Wastafels en kranen a.u.b. los bestellen
 Change everywhere, Afstandsbediening G999 02 00 voor de bediening van meubilair en spiegel met verlichting a.u.b. apart bestellen

Express Delivery

Deze producten zijn Standaard, uit voorraad leverbaar, af magazijn.

| | |
|-------------------------------|---|
| | AFSTANDBEDIENING INCL. HOUDER |
| |  |
| |  |
| Artikelnummer | G999 02 00 |
| Afmetingen (b x h x d) | 40 x 10 x 115 mm |
| Omschrijving | Eén afstandsbediening voor alle Finion artikelen., is nodig voor het bedienen van alle Finion verlichtingselementen |
| wordt meegeleverd | niet standaard meegeleverd |
| | 54,- |

Zie voor de opbouw van de artikelnummers pagina 150

YY = Schapkleur toevoegen

GF = Glossy White Lacquer, GK = Anthracite Matt Lacquer, GM = Olive Matt Lacquer, HB = Peony Matt Lacquer, HF = Gold Matt Lacquer, HG = Midnight Blue Matt Lacquer, MT = White Matt Lacquer, PD = Black Matt Lacquer, GN = Walnut Veneer, PC = Oak Veneer

XX = Front- en corpuskleur toevoegen

GF = Glossy White Lacquer, GK = Anthracite Matt Lacquer, GM = Olive Matt Lacquer, HB = Peony Matt Lacquer, HG = Midnight Blue Matt Lacquer, HJ = Silk Grey Matt Lacquer, MT = White Matt Lacquer, PD = Black Matt Lacquer, GN = Walnut Veneer, PC = Oak Veneer

Z = Kleur wastafelblad toevoegen

1 = Glass White Matt, 2 = Glass Black Matt

HOMMAGE

Sanitair en Meubels

- Premiumsegment
- Bijpassend meubelprogramma Hommage
- bijpassend bad Hommage
- bijpassende kranen Mettlach

PRO.VILLEROY-BOCH.COM/TECHNICALDRAWINGS



Keramiekkleuren



R1 = Wit Alpin
CeramicPlus



R7 = Pure Black
CeramicPlus

Front- / Corpuskleuren



Walnut/Grey-
White Marble



White Matt
Lacquer/Black
Marble

HOMMAGE

€ exclusief BTW

Wettelijk beschermd model
Kranen a.u.b. apart bestellen

WASTAFEL

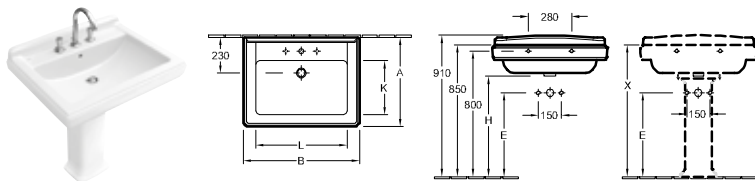

| Art.-Nr. | A | B | E | H | K | L |
|----------|-----|-----|-----|-----|-----|-----|
| 710175XX | 580 | 750 | 520 | 640 | 350 | 590 |
| 7101A1XX | 580 | 750 | 520 | 640 | 350 | 590 |

| Artikelnummer | Omschrijving | plus R1 | plus R7 | | st/ pal. | kg/ st. |
|---------------|--------------------|------------|------------|---|-------------|------------|
| 7101 75 XX | 750 x 580 mm ○ ○ | 1.024,- | 1.341,- | - | 8 | 32,7 |
| 7101 A1 XX | 750 x 580 mm ○○○ ○ | 1.024,- | 1.341,- | - | 8 | 32,7 |

wandmontage

Voor meer informatie over bijpassende ventielen zie blz. 389-392

| | | | | | | |
|------------|--|-------|-------|-------|----|------|
| 6810 00 XX | AFSLUITBARE AFVOERPLUG | - | 133,- | - | | 0,4 |
| 7232 00 XX | ZUIJL | 609,- | 781,- | - | 30 | 11,5 |
| 9221 49 00 | WASTAFELVOORWANDELEMENT 525 x 1120 x 75 mm Zie blz. 372-388 voor meer ViConnect-modellen | - | - | 257,- | 10 | 8,1 |

INBOUWWASTAFEL

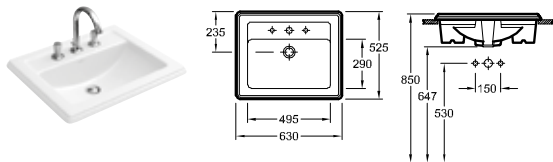

| Artikelnummer | Omschrijving | plus R1 | plus R7 | | st/ pal. | kg/ st. |
|---------------|--------------------|------------|------------|---|-------------|------------|
| 7102 63 XX | 630 x 525 mm ○ ○ | 1.084,- | 1.421,- | - | 12 | 21,1 |
| 7102 A1 XX | 630 x 525 mm ○○○ ○ | 1.084,- | 1.421,- | - | 12 | 21 |

inbouw, incl. snijsjabloon, Bijpassend meubelprogramma: Hommage

Voor meer informatie over bijpassende ventielen zie blz. 389-392

| | | | | | | |
|------------|------------------------|---|-------|---|--|-----|
| 6810 00 XX | AFSLUITBARE AFVOERPLUG | - | 133,- | - | | 0,4 |
|------------|------------------------|---|-------|---|--|-----|

XX = Kleurcode toevoegen

R1 = Wit Alpin CeramicPlus, R7 = Pure Black CeramicPlus

HOMMAGE

€ exclusief BTW

Wettelijk beschermd model
Kranen a.u.b. apart bestellen

DIEPSPOELCLOSET

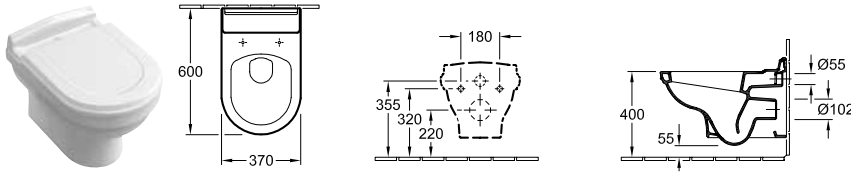

| Artikelnummer | Omschrijving | plus R1 | plus R7 | | st./pal. | kg/st. |
|---|---|---------|---------|-------|----------|--------|
| 6661 B0 XX | 370 x 600 mm | 999,- | 1.307,- | - | 10 | 27,8 |
| wandhangend, afvoer horizontaal, bevestiging voor verdeckte bevestiging wordt meegeleverd | | | | | | |
| 8809 S1 XX | CLOSETZITTING met QuickRelease en SoftClosing scharnieren, roestvrij staal scharnieren | 515,- | 669,- | - | 40 | 2,6 |
| 8809 S6 XX | CLOSETZITTING met QuickRelease en SoftClosing scharnieren, edelmessing scharnieren | 673,- | 827,- | - | 40 | 3,9 |
| 9926 K1 00 | CLOSETZITTING massief berkenhout, notenboom gebeitst, roestvrij staal scharnieren | - | - | 616,- | 40 | 3,5 |
| 9926 K6 00 | CLOSETZITTING massief berkenhout, notenboom gebeitst, edelmessing scharnieren | - | - | 774,- | 40 | 3,5 |
| 9222 87 00 | GELUIDSISOLATIE-SET (op verzoek leverbaar) incl. toebehoren | - | - | 26,- | 600 | 0,1 |
| 9224 65 00 | WC-VOORWANDELEMENT voor droogbouw, laag 450 x 1120 x 165 mm Zie blz. 372-388 voor meer ViConnect-modellen | - | - | 563,- | 8 | 19,8 |
| 9224 27 00 | WC-VOORWANDELEMENT voor droogbouw, Standaardhoogte, incl. voorgemonteerde holle buis voor douchetoiletaansluiting / elektrische voorzieningen 525 x 1120 x 135 mm Zie blz. 372-388 voor meer ViConnect-modellen | - | - | 389,- | 10 | 15,8 |

DIEPSPOELCLOSET VOOR COMBINATIE

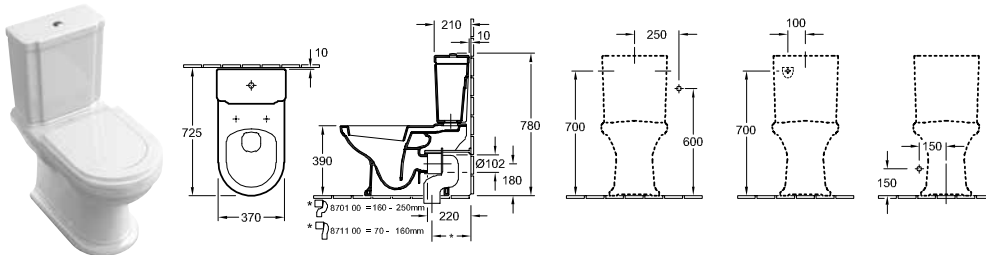

| Artikelnummer | Omschrijving | plus R1 | plus R7 | | st./pal. | kg/st. |
|---|--|---------|---------|-------|----------|--------|
| 6662 10 XX | 370 x 725 mm | 1.150,- | 1.510,- | - | 9 | 27,4 |
| staand model, afvoer horizontaal, bevestiging voor verdeckte bevestiging wordt meegeleverd, aanbeveling: montage met afstand tot de wand: 10 mm | | | | | | |
| 7721 11 XX | RESERVOIR toevoer van zijkanten en van achteren, binnenwerk met DualFlush spaarknop, verchromd | 913,- | 1.101,- | - | 32 | 14,2 |
| 7721 16 XX | RESERVOIR toevoer van zijkanten en van achteren, binnenwerk met DualFlush spaarknop, edelmessing | 994,- | 1.182,- | - | 32 | 14,2 |
| 8809 S1 XX | CLOSETZITTING met QuickRelease en SoftClosing scharnieren, roestvrij staal scharnieren | 515,- | 669,- | - | 40 | 2,6 |
| 8809 S6 XX | CLOSETZITTING met QuickRelease en SoftClosing scharnieren, edelmessing scharnieren | 673,- | 827,- | - | 40 | 3,9 |
| 9926 61 00 | CLOSETZITTING massief berkenhout, notenboom gebeitst, roestvrij staal scharnieren | - | - | 550,- | 40 | 3,9 |
| 9926 66 00 | CLOSETZITTING massief berkenhout, notenboom gebeitst, edelmessing scharnieren | - | - | 708,- | 40 | 3,5 |
| 8701 00 00 | VARIO-AFVOERBOCHT voor afvoer verticaal 160 - 250 mm | - | - | 127,- | 100 | 0,7 |
| 8711 00 00 | VARIO-AFVOERBOCHT voor afvoer verticaal 70 - 160 mm | - | - | 154,- | 100 | 0,7 |

XX = Kleurcode toevoegen
R1 = Wit Alpin CeramicPlus, R7 = Pure Black CeramicPlus

HOMMAGE

HOMMAGE

€ exclusief BTW

Wettelijk beschermd model

Magazijnvoorraad, Wastafels a.u.b. apart bestellen, met uitzondering van de complete sets 8979 A1 XX, 8979 63 XX, 8980 A1 XX en 8980 63 XX

Express Delivery Deze producten zijn Standaard, uit voorraad leverbaar, af magazijn.

Front:

Esdoorn massief in Walnut gebeitst of White Matt Lacquer (21 mm)

Binnenkleur = buitenkleur

Nerfrichting rondom in Walnut

Corpus:

Spaanplaat direct gecoat in Walnut of White Matt (19 mm)

Binnenkleur = buitenkleur

Nerfrichting verticaal in Walnut

Wastafelblad:

Marmer in Grey-White Marble bij Walnut (30 mm)

Marmer in Black Marble bij White Matt Lacquer (30 mm)

Deuren:

Met ingelegde glasplaat

SoftClosing functie

Grepen:

Keramiek in 01





Spiegels:

Spiegel (5 mm) vast verlijmd op frame

Spaanplaat fineer (19 mm) in noten gebeitst, wit mat gelakt

Neem a.u.b. goede nota van het volgende:

De technische tekeningen voor extra informatie over kraanposities, installatie- en bevestigingsmaten etc.

| | | |
|-------------------------------|---|---|
| | GREEP | |
| |  | |
| Kleuruiteroering | keramische greep, hoekig, wit | |
| | WASTAFELONDERKAST MET WASTAFEL | WASTAFELONDERKAST MET WASTAFEL |
| |  | |
| |  |  |
| Artikelnummer | 8979 63 XX | 8979 A1 XX |
| Afmetingen (b x h x d) | 985 x 905 x 620 mm | |
| Versie | wastafel in het midden | |
| Uitrusting | 1 x uittreklade 2 x deuren 1 x legplank 1 x marmeren blad met opstaande rand | |
| Montage | staand model | |
| wordt meegeleverd | Onderkast, Inbouwwastafel 7102 63, hoekige keramische grepen, bevestiging wordt meegeleverd | Onderkast, Inbouwwastafel 7102 A1, hoekige keramische grepen, bevestiging wordt meegeleverd |
| R1 | 5.291,- | 5.291,- |

HOMMAGE

XX = Kleurcode toevoegen
R1 = Wit Alpin CeramicPlus, R7 = Pure Black CeramicPlus

YY = Greepcode toevoegen
01 = Wit Alpin





HOMMAGE

€ exclusief BTW

Wettelijk beschermd model

Magazijnvoorraad, Wastafels a.u.b. apart bestellen, met uitzondering van de complete sets 8979 A1 XX, 8979 63 XX, 8980 A1 XX en 8980 63 XX

Express Delivery Deze producten zijn Standaard, uit voorraad leverbaar, af magazijn.

| | ZIJKAST | ZIJKAST | |
|-------------------------------|---|---|--|
| |  | | |
| | Express Delivery | Express Delivery | |
| Artikelnummer | 8964 10 YY | 8964 11 YY | |
| Afmetingen (b x h x d) | 442 x 850 x 432 mm | | |
| Scharnier | scharnier links | scharnier rechts | |
| Uitrusting | 1 x legplank 1 x deur 1 x uittreklade 1 x marmeren blad | | |
| Montage | staand model | | |
| 01 | 2.750,- | 2.750,- | |
| | SPIEGEL | SPIEGEL | SPIEGEL |
| |  | |  |
| | Express Delivery | Express Delivery | Express Delivery |
| Artikelnummer | 8565 02 00 | 8565 01 00 | 8565 00 00 |
| Afmetingen (b x h x d) | 985 x 740 x 37 mm | 685 x 740 x 37 mm | 557 x 740 x 37 mm |
| wordt meegeleverd | bevestiging wordt meegeleverd | | |
| | 1.155,- | 1.046,- | 977,- |
| | WASTAFELONDERKAST MET WASTAFEL | WASTAFELONDERKAST MET WASTAFEL | |
| |  | | |
| | Express Delivery | Express Delivery | |
| Artikelnummer | 8980 63 XX | 8980 A1 XX | |
| Afmetingen (b x h x d) | 985 x 905 x 620 mm | | |
| Versie | wastafel in het midden | | |
| Uitrusting | 1 x uittreklade 2 x deuren 1 x legplank 1 x marmeren blad met opstaande rand | | |
| Montage | staand model | | |
| wordt meegeleverd | Onderkast, Inbouwwastafel 7102 63, hoekige keramische grepen, bevestiging wordt meegeleverd | Onderkast, Inbouwwastafel 7102 A1, hoekige keramische grepen, bevestiging wordt meegeleverd | |
| R1 | 5.291,- | 5.291,- | |

XX = Kleurcode toevoegen
R1 = Wit Alpin CeramicPlus, R7 = Pure Black CeramicPlus

YY = Greeppcode toevoegen
01 = Wit Alpin

HOMMAGE



HOMMAGE

€ exclusief BTW

Wettelijk beschermd model

Magazijnvoorraad, Wastafels a.u.b. apart bestellen, met uitzondering van de complete sets 8979 A1 XX, 8979 63 XX, 8980 A1 XX en 8980 63 XX

Express Delivery Deze producten zijn Standaard, uit voorraad leverbaar, af magazijn.

| | ZIJKAST | ZIJKAST | |
|-------------------------------|--|-------------------------|--|
| |  | | |
| | Express Delivery | Express Delivery | |
| Artikelnummer | 8964 20 YY | 8964 21 YY | |
| Afmetingen (b x h x d) | 442 x 850 x 432 mm | | |
| Scharnier | scharnier links | scharnier rechts | |
| Uitrusting | 1 x uittreklade 1 x deur 1 x legplank 1 x marmeren blad | | |
| Montage | staand model | | |
| 01 | 2.750,- | 2.750,- | |
| | SPIEGEL | SPIEGEL | SPIEGEL |
| |  | |  |
| | Express Delivery | Express Delivery | Express Delivery |
| Artikelnummer | 8565 22 00 | 8565 21 00 | 8565 20 00 |
| Afmetingen (b x h x d) | 985 x 740 x 37 mm | 685 x 740 x 37 mm | 557 x 740 x 37 mm |
| wordt meegeleverd | bevestiging wordt meegeleverd | | |
| | 1.155,- | 1.046,- | 977,- |

HOMMAGE

XX = Kleurcode toevoegen
R1 = Wit Alpin CeramicPlus, R7 = Pure Black CeramicPlus

YY = Greeppcode toevoegen
01 = Wit Alpin

LEGATO











Meubels

[PRO.VILLEROY-BOCH.COM/TECHNICALDRAWINGS](https://pro.villeroy-boch.com/technicaldrawings)

- Mainstreamsegment
- Passen bij wastafels uit de collecties Architectura, Artis, Collaro, Finion, Loop & Friends, Memento 2.0, My Nature, Subway 2.0
- Geschikt voor alle spiegelprogramma's
- Geschikt voor alle spiegelkastprogramma's



Front- / Corpus- / Wastafelblad-kleuren

| | | | | | | | | | |
|---|---|---|---|---|---|--|---|---|---|
|  |  |  |  |  |  |  |  |  |  |
| DH = Glossy White | FP = Glossy Grey | MS = White Matt | PD = Black Matt Lacquer | VG = Truffle Grey | VK = Soft Grey | RH = Oak Kansas | RK = Stone Oak | VH = Arizona Oak | VJ = Nordic Oak |

LEGATO

LEGATO



€ exclusief BTW

Wettelijk beschermd model

Productie op bestelling (Let op, de annulering of wijzigingsaanvraag kan niet in alle gevallen worden gehonoreerd!), Wastafels en kranen a.u.b. los bestellen Change everywhere

- Front:**
 MDF acrylfolie in DH, FP (19 mm)
 Spaanplaat direct gecoat in MS, RH, RK, VG, VH, VJ, VK (19 mm)
 MDF gelakt in PD (19 mm)
 Nerfrichting horizontaal in RH, RK, VH, VJ
 Binnenkleur in dezelfde kleur bij DH, FP
 Binnenkleur met hetzelfde decor bij MS, RH, RK, VG, VH, VJ, VK
 Binnenkleur antraciet bij PD
- Corpus:**
 MDF acrylfolie in DH, FP (19 mm)
 Spaanplaat direct gecoat in MS, RH, RK, VG, VH, VJ, VK (19 mm)
 MDF gelakt in PD (19 mm)
 Nerfrichting horizontaal in RH, RK, VH, VJ
 Binnenkleur in dezelfde kleur bij DH, FP
 Binnenkleur met hetzelfde decor bij MS, RH, RK, VG, VH, VJ, VK
 Binnenkleur antraciet bij PD
- Wastafelblad:**
 Spaanplaat met geperst laminaat, gelakt in DH, FP, PD, VK (40 mm)
 Spaanplaat met geperst laminaat in MS, RH, RK, VG, VH, VJ, VK (40 mm)
 De mogelijke kraangatboringen zijn in het bovenblad van het meubel standaard voorbereid en kunnen op de inbouwplaats, afhankelijk van wastafelmodel en inbouwsituatie, worden doorgestoken.
- Afschuining wastafelblad:**
 Mineraal materiaal gelakt in DH, FP, PD, VK
 Mineraal materiaal in wit (MS), beige (RH, VJ, VK), grijs (RK, VH) en crème (VG)
- Uittrekelementen:**
 Antislipbodem
 SoftClosing functie
- Deuren:**
 SoftClosing functie
- Binnenindeling:**
 Verstelbare glazen wanden (8 mm)
 Opbergdozen van grijze doorschijnende kunststof
- Verlichting:**
 Geïntegreerde LED-verlichting
 3-voudig dimbaar
 Vrij instelbare lichtkleur van daglichtwit (6500 K) tot warmwit (2700 K)
 Sensorschakeling
 Auto-AAN-functie – de lichtsterkte bij het inschakelen is altijd 100%, de kleurtemperatuur blijft zoals vooraf ingesteld
 Afzonderlijke elektrische voeding

Neem a.u.b. goede nota van het volgende:
 De technische tekeningen voor extra informatie over kraanposities, installatie- en bevestigingsmaten etc.
 De hier afgebeelde wastafels zijn representatief voor alle mogelijke wastafelcombinaties.

| | ACCESSOIREPAKKET 1 | | | |
|---|---|--|---|--|
| Uitrusting | 1 x hoge glazen ladeschotje 2 x lage glazen ladeschotjes 1 x opbergdoos L | | | |
| | WASTAFELONDERKAST | WASTAFELONDERKAST | WASTAFELONDERKAST | WASTAFELONDERKAST |
| |  | |  | |
| Artikelnummer | B599 00 XX | B599 L0 XX | B600 00 XX | B600 L0 XX |
| Afmetingen (b x h x d) | 1600 x 380 x 500 mm | | 1600 x 550 x 500 mm | |
| Versie | voor 2 wastafels | | | |
| Te combineren met | Architectura 5A25 45/46, 5A26 60/61, 5A27 60/61 Artis 4179 43, 4198 61, 4172 58, 4178 41 Collaro 4A18 40, 4A21 38, 4A19 56, 4A20 56 Finion 4143 61 Loop & Friends 4A45 00/01, 4A46 00/01, 4A47 00/01, 4A48 00/01, 4A49 00/01, 4A50 00/01 My Nature 4110 60 | | | |
| Verlichting | - | LED-verlichting Verlichting: 1 x LED / 34,1 W | - | LED-verlichting Verlichting: 1 x LED / 34,1 W |
| Uitrusting | 2x Accessoirepakket 1 2 x uittrekladen met antislip mat | | 2x Accessoirepakket 1 4 x uittrekladen met antislip mat | |
| Norm aanwijzing | - | IP 44 | - | IP 44 |
| Montage | wandhangend | | | |
| wordt meegeleverd | bevestiging wordt meegeleverd | | | |
| DH, FP, MS, RH, RK, VG, VH, VJ, VK | 3.136,- | 3.761,- | 3.289,- | 3.920,- |
| PD | 3.605,- | 4.326,- | 3.782,- | 4.508,- |



XX = Front- en corpuskleur toevoegen
 DH = Glossy White, FP = Glossy Grey, MS = White Matt, PD = Black Matt
 Lacquer, VG = Truffle Grey, VK = Soft Grey, RH = Oak Kansas, RK = Stone
 Oak, VH = Arizona Oak, VJ = Nordic Oak



LEGATO

€ exclusief BTW

Wettelijk beschermd model

Productie op bestelling (Let op, de annulering of wijzigingsaanvraag kan niet in alle gevallen worden gehonoreerd!), Wastafels en kranen a.u.b. los bestellen Change everywhere

| | WASTAFELONDERKAST | WASTAFELONDERKAST | WASTAFELONDERKAST | WASTAFELONDERKAST |
|---|--|--|---|--|
| |  | |  | |
| Artikelnummer | B595 00 XX | B595 L0 XX | B596 00 XX | B596 L0 XX |
| Afmetingen (b x h x d) | 1600 x 380 x 500 mm | | 1600 x 550 x 500 mm | |
| Versie | wastafel links | | | |
| Te combineren met | Architectura 5A25 45/46, 5A26 60/61, 5A27 60/61 Artis 4179 43, 4198 61, 4172 58, 4178 41 Collaro 4A18 40, 4A21 38, 4A19 56, 4A20 56 Finion 4143 61 Loop & Friends 4A45 00/01, 4A46 00/01, 4A47 00/01, 4A48 00/01, 4A49 00/01, 4A50 00/01 My Nature 4110 80/60 | | | |
| Verlichting | - | LED-verlichting Verlichting: 1 x LED / 34,1 W | - | LED-verlichting Verlichting: 1 x LED / 34,1 W |
| Uitrusting | 2x Accessoirepakket 1 2 x uittrekladen met antislip mat | | 2x Accessoirepakket 1 4 x uittrekladen met antislip mat | |
| Norm aanwijzing | - | IP 44 | - | IP 44 |
| Montage | wandhangend | | | |
| wordt meegeleverd | bevestiging wordt meegeleverd | | | |
| DH, FP, MS, RH, RK, VG, VH, VJ, VK | 3.056,- | 3.685,- | 3.209,- | 3.841,- |
| PD | 3.515,- | 4.237,- | 3.690,- | 4.418,- |

| | WASTAFELONDERKAST | WASTAFELONDERKAST | WASTAFELONDERKAST | WASTAFELONDERKAST |
|---|--|--|---|--|
| |  | |  | |
| Artikelnummer | B597 00 XX | B597 L0 XX | B598 00 XX | B598 L0 XX |
| Afmetingen (b x h x d) | 1600 x 380 x 500 mm | | 1600 x 550 x 500 mm | |
| Versie | wastafel rechts | | | |
| Te combineren met | Architectura 5A25 45/46, 5A26 60/61, 5A27 60/61 Artis 4179 43, 4198 61, 4172 58, 4178 41 Collaro 4A18 40, 4A21 38, 4A19 56, 4A20 56 Finion 4143 61 Loop & Friends 4A45 00/01, 4A46 00/01, 4A47 00/01, 4A48 00/01, 4A49 00/01, 4A50 00/01 My Nature 4110 80/60 | | | |
| Verlichting | - | LED-verlichting Verlichting: 1 x LED / 34,1 W | - | LED-verlichting Verlichting: 1 x LED / 34,1 W |
| Uitrusting | 2x Accessoirepakket 1 2 x uittrekladen met antislip mat | | 2x Accessoirepakket 1 4 x uittrekladen met antislip mat | |
| Norm aanwijzing | - | IP 44 | - | IP 44 |
| Montage | wandhangend | | | |
| wordt meegeleverd | bevestiging wordt meegeleverd | | | |
| DH, FP, MS, RH, RK, VG, VH, VJ, VK | 3.056,- | 3.685,- | 3.209,- | 3.841,- |
| PD | 3.515,- | 4.237,- | 3.690,- | 4.418,- |

XX = Front- en corpuskleur toevoegen
 DH = Glossy White, FP = Glossy Grey, MS = White Matt, PD = Black Matt
 Lacquer, VG = Truffle Grey, VK = Soft Grey, RH = Oak Kansas, RK = Stone
 Oak, VH = Arizona Oak, VJ = Nordic Oak



LEGATO

LEGATO

€ exclusief BTW

Wettelijk beschermd model

Productie op bestelling (Let op, de annulering of wijzigingsaanvraag kan niet in alle gevallen worden gehonoreerd!), Wastafels en kranen a.u.b. los bestellen Change everywhere

| | WASTAFELONDERKAST | WASTAFELONDERKAST | WASTAFELONDERKAST | WASTAFELONDERKAST |
|---|--|--|---|--|
| |  | |  | |
| Artikelnummer | B591 00 XX | B591 L0 XX | B592 00 XX | B592 L0 XX |
| Afmetingen (b x h x d) | 1400 x 380 x 500 mm | | 1400 x 550 x 500 mm | |
| Versie | voor 2 wastafels | | | |
| Te combineren met | Architectura 5A25 45/46, 5A26 60/61, 5A27 60/61 Artis 4179 43, 4198 61, 4178 41 Collaro 4A18 40, 4A21 38, 4A19 56, 4A20 56 Loop & Friends 4A45 00/01, 4A46 00/01, 4A47 00/01, 4A48 00/01, 4A49 00/01, 4A50 00/01 My Nature 4110 60 | | | |
| Verlichting | - | LED-verlichting Verlichting: 1 x LED / 31 W | - | LED-verlichting Verlichting: 1 x LED / 31 W |
| Uitrusting | 2x Accessoirepakket 1 2 x uittrekladen met antislip mat | | 2x Accessoirepakket 1 4 x uittrekladen met antislip mat | |
| Norm aanwijzing | - | IP 44 | - | IP 44 |
| Montage | wandhangend | | | |
| wordt meegeleverd | bevestiging wordt meegeleverd | | | |
| DH, FP, MS, RH, RK, VG, VH, VJ, VK | 2.751,- | 3.334,- | 2.935,- | 3.518,- |
| PD | 3.164,- | 3.833,- | 3.373,- | 4.049,- |
| | WASTAFELONDERKAST | WASTAFELONDERKAST | WASTAFELONDERKAST | WASTAFELONDERKAST |
| |  | |  | |
| Artikelnummer | B585 00 XX | B585 L0 XX | B586 00 XX | B586 L0 XX |
| Afmetingen (b x h x d) | 1400 x 380 x 500 mm | | 1400 x 550 x 500 mm | |
| Versie | wastafel in het midden | | | |
| Te combineren met | Architectura 5A25 45/46, 5A26 60/61, 5A27 60/61 Artis 4179 43, 4198 61, 4172 58, 4178 41 Collaro 4A18 40, 4A21 38, 4A19 56, 4A20 56 Finion 4143 61 Loop & Friends 4A45 00/01, 4A46 00/01, 4A47 00/01, 4A48 00/01, 4A49 00/01, 4A50 00/01 My Nature 4110 80/60 | | | |
| Verlichting | - | LED-verlichting Verlichting: 1 x LED / 31 W | - | LED-verlichting Verlichting: 1 x LED / 31 W |
| Uitrusting | 2x Accessoirepakket 1 3 x uittrekladen met antislip mat | | 2x Accessoirepakket 1 5 x uittrekladen met antislip mat | |
| Norm aanwijzing | - | IP 44 | - | IP 44 |
| Montage | wandhangend | | | |
| wordt meegeleverd | bevestiging wordt meegeleverd | | | |
| DH, FP, MS, RH, RK, VG, VH, VJ, VK | 2.819,- | 3.405,- | 2.973,- | 3.561,- |
| PD | 3.245,- | 3.917,- | 3.419,- | 4.099,- |

LEGATO



XX = Front- en corpuskleur toevoegen
 DH = Glossy White, FP = Glossy Grey, MS = White Matt, PD = Black Matt
 Lacquer, VG = Truffle Grey, VK = Soft Grey, RH = Oak Kansas, RK = Stone
 Oak, VH = Arizona Oak, VJ = Nordic Oak



LEGATO

€ exclusief BTW

Wettelijk beschermd model

Productie op bestelling (Let op, de annulering of wijzigingsaanvraag kan niet in alle gevallen worden gehonoreerd!), Wastafels en kranen a.u.b. los bestellen Change everywhere

| | WASTAFELONDERKAST | WASTAFELONDERKAST | WASTAFELONDERKAST | WASTAFELONDERKAST |
|---|---|--|---|--|
| |  | |  | |
| Artikelnummer | B587 00 XX | B587 L0 XX | B588 00 XX | B588 L0 XX |
| Afmetingen (b x h x d) | 1400 x 380 x 500 mm | | 1400 x 550 x 500 mm | |
| Versie | wastafel links | | | |
| Te combineren met | Architectura 5A25 45/46, 5A26 60/61, 5A27 60/61 Artis 4179 43, 4198 61, 4172 58, 4178 41 Collaro 4A18 40, 4A21 38, 4A19 56, 4A20 56 Finion 4143 61 Loop & Friends 4A45 00/01, 4A46 00/01, 4A47 00/01, 4A48 00/01, 4A49 00/01, 4A50 00/01 My Nature 4110 60 | | | |
| Verlichting | - | LED-verlichting Verlichting: 1 x LED / 31 W | - | LED-verlichting Verlichting: 1 x LED / 27,9 W |
| Uitrusting | 2x Accessoirepakket 1 2 x uittrekladen met antislip mat | | 2x Accessoirepakket 1 4 x uittrekladen met antislip mat | |
| Norm aanwijzing | - | IP 44 | - | IP 44 |
| Montage | wandhangend | | | |
| wordt meegeleverd | bevestiging wordt meegeleverd | | | |
| DH, FP, MS, RH, RK, VG, VH, VJ, VK | 2.675,- | 3.253,- | 2.826,- | 3.410,- |
| PD | 3.075,- | 3.743,- | 3.252,- | 3.922,- |

| | WASTAFELONDERKAST | WASTAFELONDERKAST | WASTAFELONDERKAST | WASTAFELONDERKAST |
|---|---|--|---|--|
| |  | |  | |
| Artikelnummer | B589 00 XX | B589 L0 XX | B590 00 XX | B590 L0 XX |
| Afmetingen (b x h x d) | 1400 x 380 x 500 mm | | 1400 x 550 x 500 mm | |
| Versie | wastafel rechts | | | |
| Te combineren met | Architectura 5A25 45/46, 5A26 60/61, 5A27 60/61 Artis 4179 43, 4198 61, 4172 58, 4178 41 Collaro 4A18 40, 4A21 38, 4A19 56, 4A20 56 Finion 4143 61 Loop & Friends 4A45 00/01, 4A46 00/01, 4A47 00/01, 4A48 00/01, 4A49 00/01, 4A50 00/01 My Nature 4110 60 | | | |
| Verlichting | - | LED-verlichting Verlichting: 1 x LED / 31 W | - | LED-verlichting Verlichting: 1 x LED / 31 W |
| Uitrusting | 2x Accessoirepakket 1 2 x uittrekladen met antislip mat | | 2x Accessoirepakket 1 4 x uittrekladen met antislip mat | |
| Norm aanwijzing | - | IP 44 | - | IP 44 |
| Montage | wandhangend | | | |
| wordt meegeleverd | bevestiging wordt meegeleverd | | | |
| DH, FP, MS, RH, RK, VG, VH, VJ, VK | 2.675,- | 3.253,- | 2.826,- | 3.410,- |
| PD | 3.075,- | 3.743,- | 3.252,- | 3.922,- |

XX = Front- en corpuskleur toevoegen
 DH = Glossy White, FP = Glossy Grey, MS = White Matt, PD = Black Matt
 Lacquer, VG = Truffle Grey, VK = Soft Grey, RH = Oak Kansas, RK = Stone
 Oak, VH = Arizona Oak, VJ = Nordic Oak

LEGATO

LEGATO

€ exclusief BTW

Wettelijk beschermd model

Productie op bestelling (Let op, de annulering of wijzigingsaanvraag kan niet in alle gevallen worden gehonoreerd!), Wastafels en kranen a.u.b. los bestellen Change everywhere

| | WASTAFELONDERKAST | WASTAFELONDERKAST | WASTAFELONDERKAST | WASTAFELONDERKAST |
|---|--|--|---|--|
| |  | |  | |
| Artikelnummer | B583 00 XX | B583 L0 XX | B584 00 XX | B584 L0 XX |
| Afmetingen (b x h x d) | 1200 x 380 x 500 mm | | 1200 x 550 x 500 mm | |
| Versie | voor 2 wastafels | | | |
| Te combineren met | Architectura 5A25 45/46 Artis 4179 43, 4178 41 Collaro 4A18 40, 4A21 38, 4A19 56, 4A20 56 Loop & Friends 5148 00/01, 4A45 00/01, 5144 00/01, 4A46 00/01 | | | |
| Verlichting | - | LED-verlichting Verlichting: 1 x LED / 27,9 W | - | LED-verlichting Verlichting: 1 x LED / 27,9 W |
| Uitrusting | 2x Accessoirepakket 1 2 x uittrekladen met antislip mat | | 2x Accessoirepakket 1 4 x uittrekladen met antislip mat | |
| Norm aanwijzing | - | IP 44 | - | IP 44 |
| Montage | wandhangend | | | |
| wordt meegeleverd | bevestiging wordt meegeleverd | | | |
| DH, FP, MS, RH, RK, VG, VH, VJ, VK | 2.446,- | 2.980,- | 2.600,- | 3.137,- |
| PD | 2.814,- | 3.428,- | 2.988,- | 3.607,- |
| | WASTAFELONDERKAST | WASTAFELONDERKAST | WASTAFELONDERKAST | WASTAFELONDERKAST |
| |  | |  | |
| Artikelnummer | B577 00 XX | B577 L0 XX | B578 00 XX | B578 L0 XX |
| Afmetingen (b x h x d) | 1200 x 380 x 500 mm | | 1200 x 550 x 500 mm | |
| Versie | wastafel in het midden | | | |
| Te combineren met | Architectura 5A25 45/46, 5A26 60/61, 5A27 60/61 Artis 4179 43, 4198 61, 4172 58, 4178 41 Collaro 4A18 40, 4A21 38, 4A19 56, 4A20 56 Finion 4143 61 Loop & Friends 4A45 00/01, 4A46 00/01, 4A47 00/01, 4A48 00/01, 4A49 00/01, 4A50 00/01 My Nature 4110 80/60 | | | |
| Verlichting | - | LED-verlichting Verlichting: 1 x LED / 27,9 W | - | LED-verlichting Verlichting: 1 x LED / 27,9 W |
| Uitrusting | 1x Accessoirepakket 1 3 x uittrekladen met antislip mat | | 1x Accessoirepakket 1 5 x uittrekladen met antislip mat | |
| Norm aanwijzing | - | IP 44 | - | IP 44 |
| Montage | wandhangend | | | |
| wordt meegeleverd | bevestiging wordt meegeleverd | | | |
| DH, FP, MS, RH, RK, VG, VH, VJ, VK | 2.514,- | 3.053,- | 2.665,- | 3.210,- |
| PD | 2.893,- | 3.512,- | 3.067,- | 3.691,- |





XX = Front- en corpuskleur toevoegen
 DH = Glossy White, FP = Glossy Grey, MS = White Matt, PD = Black Matt
 Lacquer, VG = Truffle Grey, VK = Soft Grey, RH = Oak Kansas, RK = Stone
 Oak, VH = Arizona Oak, VJ = Nordic Oak

LEGATO

€ exclusief BTW

Wettelijk beschermd model

Productie op bestelling (Let op, de annulering of wijzigingsaanvraag kan niet in alle gevallen worden gehonoreerd!), Wastafels en kranen a.u.b. los bestellen Change everywhere

| | WASTAFELONDERKAST | WASTAFELONDERKAST | WASTAFELONDERKAST | WASTAFELONDERKAST |
|---|--|--|---|--|
| |  | |  | |
| Artikelnummer | B579 00 XX | B579 L0 XX | B580 00 XX | B580 L0 XX |
| Afmetingen (b x h x d) | 1200 x 380 x 500 mm | | 1200 x 550 x 500 mm | |
| Versie | wastafel links | | | |
| Te combineren met | Architectura 5A25 45/46 Artis 4179 43, 4172 58, 4178 41 Collaro 4A18 40, 4A21 38, 4A19 56, 4A20 56 Loop & Friends 5148 00/01, 4A45 00/01, 5144 00/01, 4A46 00/01, 5154 00/01, 4A49 00/01 My Nature 4110 60 | | | |
| Verlichting | - | LED-verlichting Verlichting: 1 x LED / 27,9 W | - | LED-verlichting Verlichting: 1 x LED / 27,9 W |
| Uitrusting | 2x Accessoirepakket 1 2 x uittrekladen met antislip mat | | 2x Accessoirepakket 1 4 x uittrekladen met antislip mat | |
| Norm aanwijzing | - | IP 44 | - | IP 44 |
| Montage | wandhangend | | | |
| wordt meegeleverd | bevestiging wordt meegeleverd | | | |
| DH, FP, MS, RH, RK, VG, VH, VJ, VK | 2.368,- | 2.902,- | 2.522,- | 3.056,- |
| PD | 2.722,- | 3.337,- | 2.901,- | 3.515,- |
| | WASTAFELONDERKAST | WASTAFELONDERKAST | WASTAFELONDERKAST | WASTAFELONDERKAST |
| |  | |  | |
| Artikelnummer | B581 00 XX | B581 L0 XX | B582 00 XX | B582 L0 XX |
| Afmetingen (b x h x d) | 1200 x 380 x 500 mm | | 1200 x 550 x 500 mm | |
| Versie | wastafel rechts | | | |
| Te combineren met | Architectura 5A25 45/46 Artis 4179 43, 4172 58, 4178 41 Collaro 4A18 40, 4A21 38, 4A19 56, 4A20 56 Loop & Friends 5148 00/01, 4A45 00/01, 5144 00/01, 4A46 00/01, 5154 00/01, 4A49 00/01 My Nature 4110 60 | | | |
| Verlichting | - | LED-verlichting Verlichting: 1 x LED / 27,9 W | - | LED-verlichting Verlichting: 1 x LED / 27,9 W |
| Uitrusting | 2x Accessoirepakket 1 2 x uittrekladen met antislip mat | | 2x Accessoirepakket 1 4 x uittrekladen met antislip mat | |
| Norm aanwijzing | - | IP 44 | - | IP 44 |
| Montage | wandhangend | | | |
| wordt meegeleverd | bevestiging wordt meegeleverd | | | |
| DH, FP, MS, RH, RK, VG, VH, VJ, VK | 2.368,- | 2.902,- | 2.522,- | 3.056,- |
| PD | 2.722,- | 3.337,- | 2.901,- | 3.515,- |

LEGATO





XX = Front- en corpuskleur toevoegen
 DH = Glossy White, FP = Glossy Grey, MS = White Matt, PD = Black Matt
 Lacquer, VG = Truffle Grey, VK = Soft Grey, RH = Oak Kansas, RK = Stone
 Oak, VH = Arizona Oak, VJ = Nordic Oak

LEGATO

€ exclusief BTW

Wettelijk beschermd model

Productie op bestelling (Let op, de annulering of wijzigingsaanvraag kan niet in alle gevallen worden gehonoreerd!), Wastafels en kranen a.u.b. los bestellen Change everywhere

| | WASTAFELONDERKAST | WASTAFELONDERKAST | WASTAFELONDERKAST | WASTAFELONDERKAST |
|---|--|--|---|--|
| |  | |  | |
| Artikelnummer | B571 00 XX | B571 L0 XX | B572 00 XX | B572 L0 XX |
| Afmetingen (b x h x d) | 1000 x 380 x 500 mm | | 1000 x 550 x 500 mm | |
| Versie | wastafel in het midden | | | |
| Te combineren met | Architectura 5A25 45/46, 5A26 60/61, 5A27 60/61 Artis 4179 43, 4198 61, 4172 58, 4178 41 Collaro 4A18 40, 4A21 38, 4A19 56, 4A20 56 Finion 4143 61 Loop & Friends 4A45 00/01, 4A46 00/01, 4A47 00/01, 4A48 00/01, 4A49 00/01, 4A50 00/01 My Nature 4110 80/60 | | | |
| Verlichting | - | LED-verlichting Verlichting: 1 x LED / 24,8 W | - | LED-verlichting Verlichting: 1 x LED / 24,8 W |
| Uitrusting | 1x Accessoirepakket 1 1 x uittreklade met antislip mat | | 1x Accessoirepakket 1 2 x uittrekladen met antislip mat | |
| Norm aanwijzing | - | IP 44 | - | IP 44 |
| Montage | wandhangend | | | |
| wordt meegeleverd | bevestiging wordt meegeleverd | | | |
| DH, FP, MS, RH, RK, VG, VH, VJ, VK | 1.988,- | 2.471,- | 2.142,- | 2.626,- |
| PD | 2.244,- | 2.843,- | 2.462,- | 3.018,- |
| | WASTAFELONDERKAST | WASTAFELONDERKAST | WASTAFELONDERKAST | WASTAFELONDERKAST |
| |  | |  | |
| Artikelnummer | B569 00 XX | B569 L0 XX | B570 00 XX | B570 L0 XX |
| Afmetingen (b x h x d) | 800 x 380 x 500 mm | | 800 x 550 x 500 mm | |
| Versie | wastafel in het midden | | | |
| Te combineren met | Architectura 5A25 45/46, 5A26 60/61, 5A27 60/61 Artis 4179 43, 4198 61, 4172 58, 4178 41 Collaro 4A18 40, 4A21 38, 4A19 56, 4A20 56 Finion 4143 61 Loop & Friends 4A45 00/01, 4A46 00/01, 4A47 00/01, 4A48 00/01, 4A49 00/01, 4A50 00/01 My Nature 4110 60 | | | |
| Verlichting | - | LED-verlichting Verlichting: 1 x LED / 21,6 W | - | LED-verlichting Verlichting: 1 x LED / 21,6 W |
| Uitrusting | 1x Accessoirepakket 1 1 x uittreklade met antislip mat | | 1x Accessoirepakket 1 2 x uittrekladen met antislip mat | |
| Norm aanwijzing | - | IP 44 | - | IP 44 |
| Montage | wandhangend | | | |
| wordt meegeleverd | bevestiging wordt meegeleverd | | | |
| DH, FP, MS, RH, RK, VG, VH, VJ, VK | 1.762,- | 2.195,- | 1.913,- | 2.355,- |
| PD | 2.025,- | 2.525,- | 2.201,- | 2.708,- |





XX = Front- en corpuskleur toevoegen
 DH = Glossy White, FP = Glossy Grey, MS = White Matt, PD = Black Matt
 Lacquer, VG = Truffle Grey, VK = Soft Grey, RH = Oak Kansas, RK = Stone
 Oak, VH = Arizona Oak, VJ = Nordic Oak

LEGATO

€ exclusief BTW

Wettelijk beschermd model

Productie op bestelling (Let op, de annulering of wijzigingsaanvraag kan niet in alle gevallen worden gehonoreerd!), Wastafels en kranen a.u.b. los bestellen Change everywhere

| | WASTAFELONDERKAST | WASTAFELONDERKAST | WASTAFELONDERKAST | WASTAFELONDERKAST |
|---|---|--|---|--|
| |  | |  | |
| Artikelnummer | B567 00 XX | B567 L0 XX | B568 00 XX | B568 L0 XX |
| Afmetingen (b x h x d) | 600 x 380 x 500 mm | | 600 x 550 x 500 mm | |
| Versie | wastafel in het midden | | | |
| Te combineren met | Architectura 5A25 45/46 Artis 4179 43, 4172 58, 4178 41 Collaro 4A18 40, 4A21 38, 4A19 56, 4A20 56 Loop & Friends 4A45 00/01, 4A46 00/01, 4A47 00/01, 4A49 00/01 | | | |
| Verlichting | - | LED-verlichting Verlichting: 1 x LED / 18,5 W | - | LED-verlichting Verlichting: 1 x LED / 18,5 W |
| Uitrusting | 1x Accessoirepakket 1 1 x uittreklade met antislip mat | | 1x Accessoirepakket 1 2 x uittrekladen met antislip mat | |
| Norm aanwijzing | - | IP 44 | - | IP 44 |
| Montage | wandhangend | | | |
| wordt meegeleverd | bevestiging wordt meegeleverd | | | |
| DH, FP, MS, RH, RK, VG, VH, VJ, VK | 1.608,- | 2.003,- | 1.762,- | 2.157,- |
| PD | 1.849,- | 2.301,- | 2.025,- | 2.481,- |
| | WASTAFELONDERKAST | WASTAFELONDERKAST | WASTAFELONDERKAST | WASTAFELONDERKAST |
| |  | |  | |
| Artikelnummer | B565 00 XX | B565 L0 XX | B566 00 XX | B566 L0 XX |
| Afmetingen (b x h x d) | 450 x 380 x 500 mm | | 450 x 550 x 500 mm | |
| Versie | wastafel in het midden | | | |
| Te combineren met | Artis 4179 43, 4178 41 Collaro 4A18 40, 4A21 38 Loop&Friends 4A45 00/01, 4A46 00/01 | | | |
| Verlichting | - | LED-verlichting Verlichting: 1 x LED / 16,2 W | - | LED-verlichting Verlichting: 1 x LED / 16,2 W |
| Uitrusting | 1 x opbergdoos L 1 x uittreklade met antislip mat | | 1 x opbergdoos L 2 x uittrekladen met antislip mat | |
| Norm aanwijzing | - | IP 44 | - | IP 44 |
| Montage | wandhangend | | | |
| wordt meegeleverd | bevestiging wordt meegeleverd | | | |
| Opmerking | - | | alleen wanduitloop en staande armatuur in het midden mogelijk | |
| DH, FP, MS, RH, RK, VG, VH, VJ, VK | 1.379,- | 1.728,- | 1.528,- | 1.880,- |
| PD | 1.556,- | 1.983,- | 1.758,- | 2.163,- |





XX = Front- en corpuskleur toevoegen
 DH = Glossy White, FP = Glossy Grey, MS = White Matt, PD = Black Matt
 Lacquer, VG = Truffle Grey, VK = Soft Grey, RH = Oak Kansas, RK = Stone
 Oak, VH = Arizona Oak, VJ = Nordic Oak

LEGATO

€ exclusief BTW

Wettelijk beschermd model

Productie op bestelling (Let op, de annulering of wijzigingsaanvraag kan niet in alle gevallen worden gehonoreerd!), Wastafels en kranen a.u.b. los bestellen Change everywhere

| | WASTAFELONDERKAST | WASTAFELONDERKAST | WASTAFELONDERKAST | WASTAFELONDERKAST |
|---|--|--|--|--|
| |  | |  | |
| Artikelnummer | B676 00 XX | B676 L0 XX | B677 00 XX | B677 L0 XX |
| Afmetingen (b x h x d) | 1600 x 380 x 500 mm | | 1600 x 550 x 500 mm | |
| Versie | voor 2 wastafels | | | |
| Te combineren met | Memento 2.0 4A22 6F/6G/6L, 4A22 5F/5G/5L | | | |
| Verlichting | - | LED-verlichting Verlichting: 1 x LED / 34,1 W | - | LED-verlichting Verlichting: 1 x LED / 34,1 W |
| Uitrusting | 2x Accessoirepakket 1 2 x uittrekladen met antislip mat | | 2x Accessoirepakket 1 4 x uittrekladen met antislip mat | |
| Norm aanwijzing | - | IP 44 | - | IP 44 |
| Montage | wandhangend | | | |
| wordt meegeleverd | bevestiging wordt meegeleverd | | | |
| Opmerking | geen 3-gats armatuur mogelijk, kraangaten doorgestoken | | | |
| DH, FP, MS, RH, RK, VG, VH, VJ, VK | 3.136,- | 3.761,- | 3.289,- | 3.920,- |
| PD | 3.605,- | 4.326,- | 3.782,- | 4.508,- |
| | WASTAFELONDERKAST | WASTAFELONDERKAST | WASTAFELONDERKAST | WASTAFELONDERKAST |
| |  | |  | |
| Artikelnummer | B668 00 XX | B668 L0 XX | B669 00 XX | B669 L0 XX |
| Afmetingen (b x h x d) | 1400 x 380 x 500 mm | | 1400 x 550 x 500 mm | |
| Versie | voor 2 wastafels | | | |
| Te combineren met | Memento 2.0 4A22 5F/5G/5L | | | |
| Verlichting | - | LED-verlichting Verlichting: 1 x LED / 31 W | - | LED-verlichting Verlichting: 1 x LED / 31 W |
| Uitrusting | 2x Accessoirepakket 1 2 x uittrekladen met antislip mat | | 2x Accessoirepakket 1 4 x uittrekladen met antislip mat | |
| Norm aanwijzing | - | IP 44 | - | IP 44 |
| Montage | wandhangend | | | |
| wordt meegeleverd | bevestiging wordt meegeleverd | | | |
| Opmerking | geen 3-gats armatuur mogelijk, kraangaten doorgestoken | | | |
| DH, FP, MS, RH, RK, VG, VH, VJ, VK | 2.751,- | 3.334,- | 2.935,- | 3.518,- |
| PD | 3.164,- | 3.833,- | 3.373,- | 4.049,- |

LEGATO



XX = Front- en corpuskleur toevoegen
 DH = Glossy White, FP = Glossy Grey, MS = White Matt, PD = Black Matt
 Lacquer, VG = Truffle Grey, VK = Soft Grey, RH = Oak Kansas, RK = Stone
 Oak, VH = Arizona Oak, VJ = Nordic Oak



LEGATO

€ exclusief BTW

Wettelijk beschermd model

Productie op bestelling (Let op, de annulering of wijzigingsaanvraag kan niet in alle gevallen worden gehonoreerd!), Wastafels en kranen a.u.b. los bestellen Change everywhere

| | WASTAFELONDERKAST | WASTAFELONDERKAST | WASTAFELONDERKAST | WASTAFELONDERKAST |
|---------------------------------------|---|--|---|--|
| |  | |  | |
| Artikelnummer | B603 00 XX | B603 L0 XX | B604 00 XX | B604 L0 XX |
| Afmetingen (b x h x d) | 1000 x 380 x 500 mm | | 1000 x 550 x 500 mm | |
| Versie | wastafel in het midden | | | |
| Te combineren met | Memento 2.0 4A22 8F/8G/8L, 4A22 6F/6G/6L, 4A22 5F/5G/5L | | | |
| Verlichting | - | LED-verlichting Verlichting: 1 x LED / 24,8 W | - | LED-verlichting Verlichting: 1 x LED / 24,8 W |
| Uitrusting | 1x Accessoirepakket 1 1 x uittreklade met antislip mat | | 1x Accessoirepakket 1 2 x uittrekladen met antislip mat | |
| Norm aanwijzing | - | IP 44 | - | IP 44 |
| Montage | wandhangend | | | |
| wordt meegeleverd | bevestiging wordt meegeleverd | | | |
| Opmerking | geen 3-gats armatuur mogelijk, kraangaten doorgestoken | | | |
| DH, FP, MS, RH, RK, VG, VH, VJ, VK | 1.988,- | 2.471,- | 2.142,- | 2.626,- |
| PD | 2.244,- | 2.843,- | 2.462,- | 3.018,- |

| | WASTAFELONDERKAST | WASTAFELONDERKAST | WASTAFELONDERKAST | WASTAFELONDERKAST |
|---------------------------------------|--|--|--|--|
| |  | |  | |
| Artikelnummer | B601 00 XX | B601 L0 XX | B602 00 XX | B602 L0 XX |
| Afmetingen (b x h x d) | 800 x 380 x 500 mm | | 800 x 550 x 500 mm | |
| Versie | wastafel in het midden | | | |
| Te combineren met | Memento 2.0 4A22 6F/6G/6L, 4A22 5F/5G/5L | | | |
| Verlichting | - | LED-verlichting Verlichting: 1 x LED / 21,6 W | - | LED-verlichting Verlichting: 1 x LED / 21,6 W |
| Uitrusting | 1x Accessoirepakket 1 1 x uittreklade met antislip mat | | 1x Accessoirepakket 1 2 x uittrekladen met antislip mat | |
| Norm aanwijzing | - | IP 44 | - | IP 44 |
| Montage | wandhangend | | | |
| wordt meegeleverd | bevestiging wordt meegeleverd | | | |
| Opmerking | geen 3-gats armatuur mogelijk, kraangaten doorgestoken | | | |
| DH, FP, MS, RH, RK, VG, VH, VJ, VK | 1.762,- | 2.195,- | 1.913,- | 2.355,- |
| PD | 2.025,- | 2.525,- | 2.201,- | 2.708,- |

XX = Front- en corpuskleur toevoegen
 DH = Glossy White, FP = Glossy Grey, MS = White Matt, PD = Black Matt
 Lacquer, VG = Truffle Grey, VK = Soft Grey, RH = Oak Kansas, RK = Stone
 Oak, VH = Arizona Oak, VJ = Nordic Oak





LEGATO

LEGATO

€ exclusief BTW

Wettelijk beschermd model

Productie op bestelling (Let op, de annulering of wijzigingsaanvraag kan niet in alle gevallen worden gehonoreerd!), Wastafels en kranen a.u.b. los bestellen Change everywhere

| | WASTAFELONDERKAST | WASTAFELONDERKAST | WASTAFELONDERKAST | WASTAFELONDERKAST |
|---|--|--|--|--|
| |  | |  | |
| Artikelnummer | B692 00 XX | B692 L0 XX | B693 00 XX | B693 L0 XX |
| Afmetingen (b x h x d) | 1600 x 380 x 500 mm | | 1600 x 550 x 500 mm | |
| Versie | voor 2 wastafels | | | |
| Te combineren met | Finion 4168 6C/6L Subway 2.0 7113 6G, 7113 KG | | | |
| Verlichting | - | LED-verlichting Verlichting: 1 x LED / 34,1 W | - | LED-verlichting Verlichting: 1 x LED / 34,1 W |
| Uitrusting | 2x Accessoirepakket 1 2 x uittrekladen met antislip mat | | 2x Accessoirepakket 1 4 x uittrekladen met antislip mat | |
| Norm aanwijzing | - | IP 44 | - | IP 44 |
| Montage | wandhangend | | | |
| wordt meegeleverd | bevestiging wordt meegeleverd | | | |
| Opmerking | geen 3-gats armatuur mogelijk | | | |
| DH, FP, MS, RH, RK, VG, VH, VJ, VK | 3.136,- | 3.761,- | 3.289,- | 3.920,- |
| PD | 3.605,- | 4.326,- | 3.782,- | 4.508,- |
| | WASTAFELONDERKAST | WASTAFELONDERKAST | WASTAFELONDERKAST | WASTAFELONDERKAST |
| |  | |  | |
| Artikelnummer | B684 00 XX | B684 L0 XX | B685 00 XX | B685 L0 XX |
| Afmetingen (b x h x d) | 1400 x 380 x 500 mm | | 1400 x 550 x 500 mm | |
| Versie | wastafel in het midden | | | |
| Te combineren met | Finion 4168 1B/1H/1L, 4168 8C/8L, 4168 6C/6L Subway 2.0 7113 6G, 7113 KG | | | |
| Verlichting | - | LED-verlichting Verlichting: 1 x LED / 31 W | - | LED-verlichting Verlichting: 1 x LED / 31 W |
| Uitrusting | 2x Accessoirepakket 1 3 x uittrekladen met antislip mat | | 2x Accessoirepakket 1 5 x uittrekladen met antislip mat | |
| Norm aanwijzing | - | IP 44 | - | IP 44 |
| Montage | wandhangend | | | |
| wordt meegeleverd | bevestiging wordt meegeleverd | | | |
| DH, FP, MS, RH, RK, VG, VH, VJ, VK | 2.819,- | 3.405,- | 2.973,- | 3.561,- |
| PD | 3.245,- | 3.917,- | 3.419,- | 4.099,- |



XX = Front- en corpuskleur toevoegen
 DH = Glossy White, FP = Glossy Grey, MS = White Matt, PD = Black Matt
 Lacquer, VG = Truffle Grey, VK = Soft Grey, RH = Oak Kansas, RK = Stone
 Oak, VH = Arizona Oak, VJ = Nordic Oak



LEGATO

€ exclusief BTW

Wettelijk beschermd model

Productie op bestelling (Let op, de annulering of wijzigingsaanvraag kan niet in alle gevallen worden gehonoreerd!), Wastafels en kranen a.u.b. los bestellen Change everywhere

| | WASTAFELONDERKAST | WASTAFELONDERKAST | WASTAFELONDERKAST | WASTAFELONDERKAST |
|---|---|--|---|--|
| |  | |  | |
| Artikelnummer | B682 00 XX | B682 L0 XX | B683 00 XX | B683 L0 XX |
| Afmetingen (b x h x d) | 1200 x 380 x 500 mm | | 1200 x 550 x 500 mm | |
| Versie | wastafel in het midden | | | |
| Te combineren met | Finion 4168 1B/1H/1L, 4168 8C/8L, 4168 6C/6L Subway 2.0 7113 6G, 7113 KG | | | |
| Verlichting | - | LED-verlichting Verlichting: 1 x LED / 27,9 W | - | LED-verlichting Verlichting: 1 x LED / 27,9 W |
| Uitrusting | 1x Accessoirepakket 1 3 x uittrekladen met antislip mat | | 1x Accessoirepakket 1 5 x uittrekladen met antislip mat | |
| Norm aanwijzing | - | IP 44 | - | IP 44 |
| Montage | wandhangend | | | |
| wordt meegeleverd | bevestiging wordt meegeleverd | | | |
| DH, FP, MS, RH, RK, VG, VH, VJ, VK | 2.514,- | 3.053,- | 2.665,- | 3.210,- |
| PD | 2.893,- | 3.512,- | 3.067,- | 3.691,- |

| | WASTAFELONDERKAST | WASTAFELONDERKAST | WASTAFELONDERKAST | WASTAFELONDERKAST |
|---|--|--|--|--|
| |  | |  | |
| Artikelnummer | B680 00 XX | B680 L0 XX | B681 00 XX | B681 L0 XX |
| Afmetingen (b x h x d) | 1000 x 380 x 500 mm | | 1000 x 550 x 500 mm | |
| Versie | wastafel in het midden | | | |
| Te combineren met | Finion 4168 8C/8L, 4168 6C/6L Subway 2.0 7113 6G, 7113 KG | | | |
| Verlichting | - | LED-verlichting Verlichting: 1 x LED / 24,8 W | - | LED-verlichting Verlichting: 1 x LED / 24,8 W |
| Uitrusting | 1x Accessoirepakket 1 1 x uittreklade met antislip mat | | 1x Accessoirepakket 1 2 x uittrekladen met antislip mat | |
| Norm aanwijzing | - | IP 44 | - | IP 44 |
| Montage | wandhangend | | | |
| wordt meegeleverd | bevestiging wordt meegeleverd | | | |
| Opmerking | geen 3-gats armatuur mogelijk | | | |
| DH, FP, MS, RH, RK, VG, VH, VJ, VK | 1.988,- | 2.471,- | 2.142,- | 2.626,- |
| PD | 2.244,- | 2.843,- | 2.462,- | 3.018,- |





XX = Front- en corpuskleur toevoegen
 DH = Glossy White, FP = Glossy Grey, MS = White Matt, PD = Black Matt
 Lacquer, VG = Truffle Grey, VK = Soft Grey, RH = Oak Kansas, RK = Stone
 Oak, VH = Arizona Oak, VJ = Nordic Oak

LEGATO

€ exclusief BTW

Wettelijk beschermd model

Productie op bestelling (Let op, de annulering of wijzigingsaanvraag kan niet in alle gevallen worden gehonoreerd!), Wastafels en kranen a.u.b. los bestellen Change everywhere

| | WASTAFELONDERKAST | WASTAFELONDERKAST | WASTAFELONDERKAST | WASTAFELONDERKAST |
|---|--|--|--|--|
| |  | |  | |
| Artikelnummer | B678 00 XX | B678 L0 XX | B679 00 XX | B679 L0 XX |
| Afmetingen (b x h x d) | 800 x 380 x 500 mm | | 800 x 550 x 500 mm | |
| Versie | wastafel in het midden | | | |
| Te combineren met | Finion 4168 6C/6L Subway 2.0 7113 6G, 7113 KG | | | |
| Verlichting | - | LED-verlichting Verlichting: 1 x LED / 21,6 W | - | LED-verlichting Verlichting: 1 x LED / 21,6 W |
| Uitrusting | 1x Accessoirepakket 1 1 x uittreklade met antislip mat | | 1x Accessoirepakket 1 2 x uittrekladen met antislip mat | |
| Norm aanwijzing | - | IP 44 | - | IP 44 |
| Montage | wandhangend | | | |
| wordt meegeleverd | bevestiging wordt meegeleverd | | | |
| Opmerking | geen 3-gats armatuur mogelijk | | | |
| DH, FP, MS, RH, RK, VG, VH, VJ, VK | 1.762,- | 2.195,- | 1.913,- | 2.355,- |
| PD | 2.025,- | 2.525,- | 2.201,- | 2.708,- |
| | WASTAFELONDERKAST | WASTAFELONDERKAST | WASTAFELONDERKAST | WASTAFELONDERKAST |
| |  | |  | |
| Artikelnummer | B767 00 XX | B767 L0 XX | B768 00 XX | B768 L0 XX |
| Afmetingen (b x h x d) | 1600 x 380 x 500 mm | | 1600 x 550 x 500 mm | |
| Versie | voor 2 wastafels | | | |
| Te combineren met | Finion 4142 61/64 Memento 2.0 4A07 60/61 | | | |
| Verlichting | - | LED-verlichting Verlichting: 1 x LED / 34,1 W | - | LED-verlichting Verlichting: 1 x LED / 34,1 W |
| Uitrusting | 2x Accessoirepakket 1 2 x uittrekladen met antislip mat | | 2x Accessoirepakket 1 4 x uittrekladen met antislip mat | |
| Norm aanwijzing | - | IP 44 | - | IP 44 |
| Montage | wandhangend | | | |
| wordt meegeleverd | bevestiging wordt meegeleverd | | | |
| DH, FP, MS, RH, RK, VG, VH, VJ, VK | 3.136,- | 3.761,- | 3.289,- | 3.920,- |
| PD | 3.605,- | 4.326,- | 3.782,- | 4.508,- |





XX = Front- en corpuskleur toevoegen
 DH = Glossy White, FP = Glossy Grey, MS = White Matt, PD = Black Matt
 Lacquer, VG = Truffle Grey, VK = Soft Grey, RH = Oak Kansas, RK = Stone
 Oak, VH = Arizona Oak, VJ = Nordic Oak

LEGATO

€ exclusief BTW

Wettelijk beschermd model

Productie op bestelling (Let op, de annulering of wijzigingsaanvraag kan niet in alle gevallen worden gehonoreerd!), Wastafels en kranen a.u.b. los bestellen Change everywhere

| | WASTAFELONDERKAST | WASTAFELONDERKAST | WASTAFELONDERKAST | WASTAFELONDERKAST |
|---|--|--|--|--|
| |  | |  | |
| Artikelnummer | B759 00 XX | B759 L0 XX | B760 00 XX | B760 L0 XX |
| Afmetingen (b x h x d) | 1400 x 380 x 500 mm | | 1400 x 550 x 500 mm | |
| Versie | wastafel in het midden | | | |
| Te combineren met | Finion 4142 61/64 Memento 2.0 4A07 60/61 | | | |
| Verlichting | - | LED-verlichting Verlichting: 1 x LED / 31 W | - | LED-verlichting Verlichting: 1 x LED / 31 W |
| Uitrusting | 2x Accessoirepakket 1 3 x uittrekladen met antislip mat | | 2x Accessoirepakket 1 5 x uittrekladen met antislip mat | |
| Norm aanwijzing | - | IP 44 | - | IP 44 |
| Montage | wandhangend | | | |
| wordt meegeleverd | bevestiging wordt meegeleverd | | | |
| DH, FP, MS, RH, RK, VG, VH, VJ, VK | 2.819,- | 3.405,- | 2.973,- | 3.561,- |
| PD | 3.245,- | 3.917,- | 3.419,- | 4.099,- |
| | WASTAFELONDERKAST | WASTAFELONDERKAST | WASTAFELONDERKAST | WASTAFELONDERKAST |
| |  | |  | |
| Artikelnummer | B757 00 XX | B757 L0 XX | B758 00 XX | B758 L0 XX |
| Afmetingen (b x h x d) | 1200 x 380 x 500 mm | | 1200 x 550 x 500 mm | |
| Versie | wastafel in het midden | | | |
| Te combineren met | Finion 4142 61/64 Memento 2.0 4A07 60/61 | | | |
| Verlichting | - | LED-verlichting Verlichting: 1 x LED / 27,9 W | - | LED-verlichting Verlichting: 1 x LED / 27,9 W |
| Uitrusting | 1x Accessoirepakket 1 3 x uittrekladen met antislip mat | | 1x Accessoirepakket 1 5 x uittrekladen met antislip mat | |
| Norm aanwijzing | - | IP 44 | - | IP 44 |
| Montage | wandhangend | | | |
| wordt meegeleverd | bevestiging wordt meegeleverd | | | |
| DH, FP, MS, RH, RK, VG, VH, VJ, VK | 2.514,- | 3.053,- | 2.665,- | 3.210,- |
| PD | 2.893,- | 3.512,- | 3.067,- | 3.691,- |

LEGATO





XX = Front- en corpuskleur toevoegen
 DH = Glossy White, FP = Glossy Grey, MS = White Matt, PD = Black Matt
 Lacquer, VG = Truffle Grey, VK = Soft Grey, RH = Oak Kansas, RK = Stone
 Oak, VH = Arizona Oak, VJ = Nordic Oak

LEGATO

€ exclusief BTW

Wettelijk beschermd model

Productie op bestelling (Let op, de annulering of wijzigingsaanvraag kan niet in alle gevallen worden gehonoreerd!), Wastafels en kranen a.u.b. los bestellen Change everywhere

| | WASTAFELONDERKAST | WASTAFELONDERKAST | WASTAFELONDERKAST | WASTAFELONDERKAST |
|---|--|--|--|--|
| |  | |  | |
| Artikelnummer | B755 00 XX | B755 L0 XX | B756 00 XX | B756 L0 XX |
| Afmetingen (b x h x d) | 1000 x 380 x 500 mm | | 1000 x 550 x 500 mm | |
| Versie | wastafel in het midden | | | |
| Te combineren met | Finion 4142 61/64 Memento 2.0 4A07 60/61 | | | |
| Verlichting | - | LED-verlichting Verlichting: 1 x LED / 24,8 W | - | LED-verlichting Verlichting: 1 x LED / 24,8 W |
| Uitrusting | 1x Accessoirepakket 1 1 x uittreklade met antislip mat | | 1x Accessoirepakket 1 2 x uittrekladen met antislip mat | |
| Norm aanwijzing | - | IP 44 | - | IP 44 |
| Montage | wandhangend | | | |
| wordt meegeleverd | bevestiging wordt meegeleverd | | | |
| DH, FP, MS, RH, RK, VG, VH, VJ, VK | 1.988,- | 2.471,- | 2.142,- | 2.626,- |
| PD | 2.244,- | 2.843,- | 2.462,- | 3.018,- |
| | WASTAFELONDERKAST | WASTAFELONDERKAST | WASTAFELONDERKAST | WASTAFELONDERKAST |
| |  | |  | |
| Artikelnummer | B753 00 XX | B753 L0 XX | B754 00 XX | B754 L0 XX |
| Afmetingen (b x h x d) | 800 x 380 x 500 mm | | 800 x 550 x 500 mm | |
| Versie | wastafel in het midden | | | |
| Te combineren met | Finion 4142 61/64 Memento 2.0 4A07 60/61 | | | |
| Verlichting | - | LED-verlichting Verlichting: 1 x LED / 21,6 W | - | LED-verlichting Verlichting: 1 x LED / 21,6 W |
| Uitrusting | 1x Accessoirepakket 1 1 x uittreklade met antislip mat | | 1x Accessoirepakket 1 2 x uittrekladen met antislip mat | |
| Norm aanwijzing | - | IP 44 | - | IP 44 |
| Montage | wandhangend | | | |
| wordt meegeleverd | bevestiging wordt meegeleverd | | | |
| DH, FP, MS, RH, RK, VG, VH, VJ, VK | 1.762,- | 2.195,- | 1.913,- | 2.355,- |
| PD | 2.025,- | 2.525,- | 2.201,- | 2.708,- |



XX = Front- en corpuskleur toevoegen
 DH = Glossy White, FP = Glossy Grey, MS = White Matt, PD = Black Matt
 Lacquer, VG = Truffle Grey, VK = Soft Grey, RH = Oak Kansas, RK = Stone
 Oak, VH = Arizona Oak, VJ = Nordic Oak

LEGATO

€ exclusief BTW

Wettelijk beschermd model

Productie op bestelling (Let op, de annulering of wijzigingsaanvraag kan niet in alle gevallen worden gehonoreerd!), Wastafels en kranen a.u.b. los bestellen Change everywhere

| | ZIJKAST | ZIJKAST |
|---|--|-------------------|
| |  | |
| Artikelnummer | B728 00 XX | B728 01 XX |
| Afmetingen (b x h x d) | 400 x 870 x 350 mm | |
| Scharnier | scharnier links | scharnier rechts |
| Uitrusting | 1 x deur 2 x uittrekladen met antislip mat 1 x legplank | |
| Montage | wandhangend | |
| wordt meegeleverd | bevestiging wordt meegeleverd | |
| DH, FP, MS, RH, RK, VG, VH, VJ, VK | 1.350,- | 1.350,- |
| PD | 1.554,- | 1.554,- |
| | HOGE KAST | HOGE KAST |
| |  | |
| Artikelnummer | B730 00 XX | B730 01 XX |
| Afmetingen (b x h x d) | 400 x 1550 x 350 mm | |
| Scharnier | scharnier links | scharnier rechts |
| Uitrusting | 2 x deuren 3 x legplanken | |
| Montage | wandhangend | |
| wordt meegeleverd | bevestiging wordt meegeleverd | |
| DH, FP, MS, RH, RK, VG, VH, VJ, VK | 1.269,- | 1.269,- |
| PD | 1.459,- | 1.459,- |

LEGATO

XX = Front- en corpuskleur toevoegen
 DH = Glossy White, FP = Glossy Grey, MS = White Matt, PD = Black Matt
 Lacquer, VG = Truffle Grey, VK = Soft Grey, RH = Oak Kansas, RK = Stone
 Oak, VH = Arizona Oak, VJ = Nordic Oak

LOOP & FRIENDS

Sanitair

- Mainstreamsegment
- Bijpassend meubelprogramma Antao, Collaro, Legato
- Bijpassend toilet Subway 2.0, Universo TwistFlush
- Geschikt voor alle spiegelprogramma's
- Geschikt voor alle spiegelkastprogramma's
- bijpassende baden Loop & Friends
- bijpassende kranen Loop & Friends, Antao, Liberty

PRO.VILLEROY-BOCH.COM/TECHNICALDRAWINGS



Keramiekkleuren



01 = Wit Alpin



R1 = Wit Alpin
CeramicPlus



RW = Stone
White
CeramicPlus



R7 = Pure Black
CeramicPlus



i4 = Grafiet
CeramicPlus



AM = Almond
CeramicPlus

RW, R7, i4 en AM worden op aanvraag geproduceerd. Informeer bij de bestelling naar de levertijden.

LOOP & FRIENDS

€ exclusief BTW

Wettelijk beschermd model
Kranen a.u.b. apart bestellen

OPZETWASTAFEL

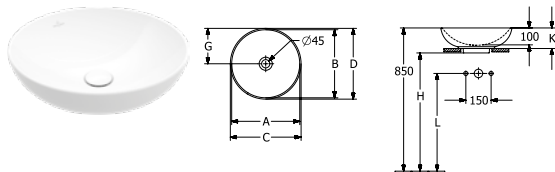

| Art.-Nr. | A | B | C | D | G | H | K | L |
|----------|-----|-----|-----|-----|-----|-----|-----|-----|
| 4A4500XX | 365 | 365 | 380 | 380 | 190 | 705 | 120 | 580 |
| 4A4501XX | 365 | 365 | 380 | 380 | 190 | 705 | 120 | 580 |
| 4A4600XX | 405 | 405 | 420 | 420 | 210 | 705 | 120 | 580 |
| 4A4601XX | 405 | 405 | 420 | 420 | 210 | 705 | 120 | 580 |

| Artikelnummer | Omschrijving | | 01 | plus R1 | plus RW, R7, i4, AM | st./ pal. | kg/ st. |
|---------------|--|--|-------|------------|---------------------------|--------------|------------|
| 4A45 00 XX | 380 mm diameter voor wanduitloop armatuur resp. armatuur met verhoogde voet, zonder kraangatbank | | 389,- | 497,- | 731,- | 18 | 6,6 |
| 4A45 01 XX | 380 mm diameter voor wanduitloop armatuur resp. armatuur met verhoogde voet, zonder kraangatbank | | 453,- | 561,- | 795,- | 18 | 6,6 |
| 4A46 00 XX | 420 mm diameter voor wanduitloop armatuur resp. armatuur met verhoogde voet, zonder kraangatbank | | 416,- | 523,- | 773,- | 18 | 7,6 |
| 4A46 01 XX | 420 mm diameter voor wanduitloop armatuur resp. armatuur met verhoogde voet, zonder kraangatbank | | 480,- | 587,- | 837,- | 18 | 7,6 |

opzet, incl. snijsjabloon, bevestiging wordt meegeleverd, Bijpassend meubelprogramma: Antao, Collaro, Legato
Voor meer informatie over bijpassende ventielen zie blz. 389-392

Let op: bij modellen zonder overloopfunctie adviseren wij een niet afsluitbare afvoerplug.

OPZETWASTAFEL

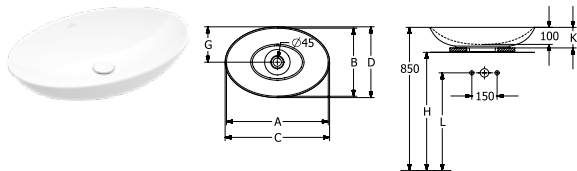

| Art.-Nr. | A | B | C | D | G | H | K | L |
|----------|-----|-----|-----|-----|-----|-----|-----|-----|
| 4A4700XX | 545 | 365 | 560 | 385 | 190 | 700 | 120 | 580 |
| 4A4701XX | 545 | 365 | 560 | 385 | 190 | 700 | 120 | 580 |
| 4A4800XX | 605 | 405 | 620 | 420 | 210 | 700 | 120 | 580 |
| 4A4801XX | 605 | 405 | 620 | 420 | 210 | 700 | 120 | 580 |

| Artikelnummer | Omschrijving | | 01 | plus R1 | plus RW, R7, i4, AM | st./ pal. | kg/ st. |
|---------------|---|--|-------|------------|---------------------------|--------------|------------|
| 4A47 00 XX | 560 x 380 mm voor wanduitloop armatuur resp. armatuur met verhoogde voet, zonder kraangatbank incl. snijsjabloon, met verlengde kogelstang voor waste, bevestiging wordt meegeleverd | | 470,- | 578,- | 860,- | 12 | 9,2 |
| 4A47 01 XX | 560 x 380 mm voor wanduitloop armatuur resp. armatuur met verhoogde voet, zonder kraangatbank incl. snijsjabloon, bevestiging wordt meegeleverd | | 534,- | 642,- | 924,- | 12 | 10 |
| 4A48 00 XX | 620 x 420 mm voor wanduitloop armatuur resp. armatuur met verhoogde voet, zonder kraangatbank incl. snijsjabloon, met verlengde kogelstang voor waste, bevestiging wordt meegeleverd | | 555,- | 662,- | 995,- | 12 | 10,5 |
| 4A48 01 XX | 620 x 420 mm voor wanduitloop armatuur resp. armatuur met verhoogde voet, zonder kraangatbank incl. snijsjabloon, bevestiging wordt meegeleverd | | 619,- | 726,- | 1.059,- | 12 | 10,5 |

opzet, Bijpassend meubelprogramma: Antao, Collaro, Legato
Voor meer informatie over bijpassende ventielen zie blz. 389-392

Let op: bij modellen zonder overloopfunctie adviseren wij een niet afsluitbare afvoerplug.

RW, R7, i4 en AM worden op aanvraag geproduceerd. Informeer bij de bestelling naar de levertijden.

XX = Kleurcode toevoegen
01 = Wit Alpin, R1 = Wit Alpin CeramicPlus, RW = Stone White CeramicPlus, R7 = Pure Black CeramicPlus, i4 = Grafiet CeramicPlus, AM = Almond CeramicPlus

LOOP & FRIENDS

LOOP & FRIENDS







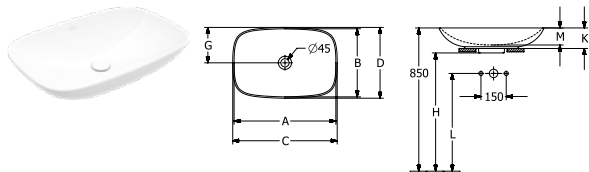

€ exclusief BTW

Wettelijk beschermd model
Kranen a.u.b. apart bestellen

OPZETWASTAFEL



| Art.-Nr. | A | B | C | D | G | H | K | L | M |
|----------|-----|-----|-----|-----|-----|-----|-----|-----|-----|
| 4A4900XX | 545 | 365 | 560 | 380 | 190 | 700 | 120 | 580 | 100 |
| 4A4901XX | 545 | 365 | 560 | 380 | 190 | 700 | 120 | 580 | 100 |
| 4A5000XX | 610 | 410 | 630 | 430 | 215 | 710 | 120 | 580 | 95 |
| 4A5001XX | 610 | 410 | 630 | 430 | 215 | 710 | 120 | 580 | 95 |



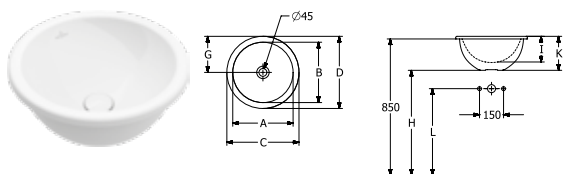

| Artikelnummer | Omschrijving | | 01 | plus R1 | plus RW, R7, i4, AM | st/ pal. | kg/ st. |
|---------------|--|---|-------|------------|---------------------------|-------------|------------|
| 4A49 00 XX | 560 x 380 mm voor wanduitloop armatuur resp. armatuur met verhoogde voet, zonder kraangatbank  incl. snijsjabloon, met verlengde kogelstang voor waste, bevestiging wordt meegeleverd |  | 470,- | 578,- | 860,- | 12 | 7,2 |
| 4A49 01 XX | 560 x 380 mm voor wanduitloop armatuur resp. armatuur met verhoogde voet, zonder kraangatbank  incl. snijsjabloon, bevestiging wordt meegeleverd |  | 534,- | 642,- | 924,- | 12 | 10,6 |
| 4A50 00 XX | 620 x 420 mm voor wanduitloop armatuur resp. armatuur met verhoogde voet, zonder kraangatbank  incl. snijsjabloon, met verlengde kogelstang voor waste, bevestiging wordt meegeleverd |  | 555,- | 662,- | 995,- | 12 | 12,3 |
| 4A50 01 XX | 620 x 420 mm voor wanduitloop armatuur resp. armatuur met verhoogde voet, zonder kraangatbank  incl. snijsjabloon, bevestiging wordt meegeleverd |  | 619,- | 726,- | 1.059,- | 12 | 12,3 |

opzet, Bijpassend meubelprogramma: Antao, Collaro, Legato
Voor meer informatie over bijpassende ventielen zie blz. 389-392
Let op: bij modellen zonder overloopfunctie adviseren wij een niet afsluitbare afvoerplug.

INBOUWWASTAFEL



| Art.-Nr. | A | B | C | D | G | H | I | K | L |
|----------|-----|-----|-----|-----|-----|-----|-----|-----|-----|
| 4A5900XX | 330 | 330 | 390 | 390 | 195 | 680 | 140 | 190 | 560 |
| 4A5901XX | 330 | 330 | 390 | 390 | 195 | 680 | 140 | 190 | 560 |
| 4A6000XX | 380 | 380 | 450 | 450 | 225 | 655 | 160 | 210 | 535 |
| 4A6001XX | 380 | 380 | 450 | 450 | 225 | 655 | 160 | 210 | 535 |

| Artikelnummer | Omschrijving | | 01 | plus R1 | plus RW, R7 | | st/ pal. | kg/ st. |
|---------------|---|---|-------|------------|----------------|---|-------------|------------|
| 4A59 00 XX | 390 mm diameter zonder kraangatbank  |  | 305,- | 413,- | - | - | 30 | 8 |
| 4A59 01 XX | 390 mm diameter zonder kraangatbank  |  | 369,- | 477,- | - | - | 30 | 8 |
| 4A60 00 XX | 450 mm diameter zonder kraangatbank  |  | 334,- | 441,- | - | - | 20 | 10,9 |
| 4A60 01 XX | 450 mm diameter zonder kraangatbank  |  | 398,- | 505,- | - | - | 20 | 10,6 |

inbouw, buitenkant geglaazuurd, incl. snijsjabloon
Voor meer informatie over bijpassende ventielen zie blz. 389-392
Let op: bij modellen zonder overloopfunctie adviseren wij een niet afsluitbare afvoerplug.

RW, R7, i4 en AM worden op aanvraag geproduceerd. Informeer bij de bestelling naar de levertijden.

XX = Kleurcode toevoegen
01 = Wit Alpin, R1 = Wit Alpin CeramicPlus, RW = Stone White CeramicPlus, R7 = Pure Black CeramicPlus, i4 = Grafiet CeramicPlus, AM = Almond CeramicPlus

LOOP & FRIENDS





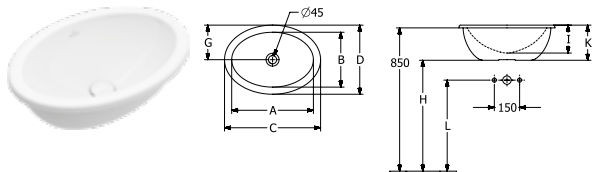

€ exclusief BTW

Wettelijk beschermd model
Kranen a.u.b. apart bestellen

INBOUWWASTAFEL



| Art.-Nr. | A | B | C | D | G | H | I | K | L |
|----------|-----|-----|-----|-----|-----|-----|-----|-----|-----|
| 4A6100XX | 430 | 280 | 505 | 365 | 180 | 670 | 140 | 185 | 550 |
| 4A6101XX | 430 | 280 | 505 | 365 | 180 | 670 | 140 | 185 | 550 |
| 4A6200XX | 485 | 325 | 570 | 410 | 205 | 660 | 160 | 205 | 540 |
| 4A6201XX | 485 | 325 | 570 | 410 | 205 | 660 | 160 | 205 | 540 |
| 4A6300XX | 560 | 380 | 660 | 470 | 235 | 640 | 175 | 225 | 520 |
| 4A6301XX | 560 | 380 | 660 | 470 | 235 | 640 | 175 | 225 | 520 |

| Artikelnummer | Omschrijving | 01 | plus R1 | plus RW, R7 | st./ pal. | kg/ st. |
|---------------|--|-------|------------|----------------|--------------|------------|
| 4A61 00 XX | 505 x 360 mm zonder kraangatbank  incl. snijsjabloon  | 362,- | 470,- | - | 20 | 8,7 |
| 4A61 01 XX | 505 x 360 mm zonder kraangatbank  incl. snijsjabloon  | 426,- | 534,- | - | 20 | 8,7 |
| 4A62 00 XX | 570 x 410 mm zonder kraangatbank  incl. snijsjabloon, met verlengde kogelstang voor waste  | 416,- | 523,- | - | 20 | 11,8 |
| 4A62 01 XX | 570 x 410 mm zonder kraangatbank  incl. snijsjabloon  | 480,- | 587,- | - | 20 | 11,8 |
| 4A63 00 XX | 660 x 470 mm zonder kraangatbank  incl. snijsjabloon, met verlengde kogelstang voor waste  | 444,- | 552,- | - | 10 | 16 |
| 4A63 01 XX | 660 x 470 mm zonder kraangatbank  incl. snijsjabloon  | 508,- | 616,- | - | 10 | 16,4 |

inbouw, buitenkant geglazuurd

Voor meer informatie over bijpassende ventielen zie blz. 389-392

Let op: bij modellen zonder overloopfunctie adviseren wij een niet afsluitbare afvoerplug.

INBOUWWASTAFEL

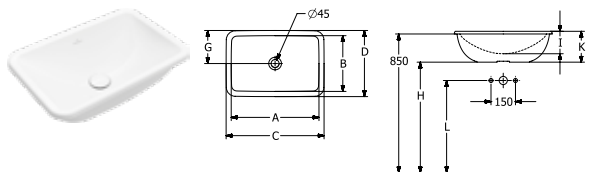

| Art.-Nr. | A | B | C | D | G | H | I | K | L |
|----------|-----|-----|-----|-----|-----|-----|-----|-----|-----|
| 4A6400XX | 450 | 280 | 510 | 345 | 170 | 705 | 115 | 165 | 585 |
| 4A6401XX | 450 | 280 | 510 | 345 | 170 | 705 | 115 | 165 | 585 |
| 4A6500XX | 540 | 340 | 605 | 410 | 205 | 685 | 135 | 190 | 565 |
| 4A6501XX | 540 | 340 | 605 | 410 | 205 | 685 | 135 | 190 | 565 |
| 4A6600XX | 615 | 380 | 675 | 450 | 225 | 685 | 140 | 180 | 565 |
| 4A6601XX | 615 | 380 | 675 | 450 | 225 | 685 | 140 | 180 | 565 |

| Artikelnummer | Omschrijving | 01 | plus R1 | plus RW, R7 | st./ pal. | kg/ st. |
|---------------|--|-------|------------|----------------|--------------|------------|
| 4A64 00 XX | 510 x 340 mm zonder kraangatbank  incl. snijsjabloon, met verlengde kogelstang voor waste  | 362,- | 470,- | - | 20 | 10,9 |
| 4A64 01 XX | 510 x 340 mm zonder kraangatbank  incl. snijsjabloon  | 426,- | 534,- | - | 20 | 10,9 |
| 4A65 00 XX | 600 x 405 mm zonder kraangatbank  incl. snijsjabloon, met verlengde kogelstang voor waste  | 416,- | 523,- | - | 12 | 14,7 |
| 4A65 01 XX | 600 x 405 mm zonder kraangatbank  incl. snijsjabloon  | 480,- | 587,- | - | 12 | 14,7 |
| 4A66 00 XX | 675 x 450 mm zonder kraangatbank  incl. snijsjabloon, met verlengde kogelstang voor waste  | 444,- | 552,- | - | 10 | 17,8 |
| 4A66 01 XX | 675 x 450 mm zonder kraangatbank  incl. snijsjabloon  | 508,- | 616,- | - | 10 | 17,8 |

inbouw, buitenkant geglazuurd

Voor meer informatie over bijpassende ventielen zie blz. 389-392

Let op: bij modellen zonder overloopfunctie adviseren wij een niet afsluitbare afvoerplug.

RW, R7, i4 en AM worden op aanvraag geproduceerd. Informeer bij de bestelling naar de levertijden.

XX = Kleurcode toevoegen

01 = Wit Alpin, R1 = Wit Alpin CeramicPlus, RW = Stone White CeramicPlus, R7 = Pure Black CeramicPlus, i4 = Grafiet CeramicPlus, AM = Almond CeramicPlus

LOOP & FRIENDS

€ exclusief BTW

Wettelijk beschermd model
Kranen a.u.b. apart bestellen

ONDERBOUWASTAFEL

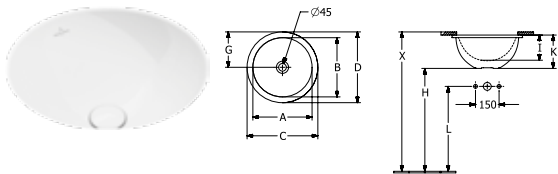

| Art.-Nr. | A | B | C | D | G | H | I | K | L |
|----------|-----|-----|-----|-----|-----|-----|-----|-----|-----|
| 4A5100XX | 330 | 330 | 390 | 390 | 195 | 680 | 140 | 190 | 560 |
| 4A5101XX | 330 | 330 | 390 | 390 | 195 | 680 | 140 | 190 | 560 |
| 4A5200XX | 380 | 380 | 450 | 450 | 225 | 655 | 160 | 210 | 535 |
| 4A5201XX | 380 | 380 | 450 | 450 | 225 | 655 | 160 | 210 | 535 |

| Artikelnummer | Omschrijving | 01 | plus R1 | plus RW, R7 | | st/ pal. | kg/ st. |
|---------------|-------------------------------------|------------------|------------|----------------|-------|-------------|------------|
| 4A51 00 XX | 330 mm diameter zonder kraangatbank | Titan Ceramik | 305,- | 413,- | 596,- | - | 30 8 |
| 4A51 01 XX | 330 mm diameter zonder kraangatbank | Titan Ceramik | 369,- | 477,- | 660,- | - | 30 8 |
| 4A52 00 XX | 380 mm diameter zonder kraangatbank | Titan Ceramik | 334,- | 441,- | 641,- | - | 20 10,1 |
| 4A52 01 XX | 380 mm diameter zonder kraangatbank | Titan Ceramik | 398,- | 505,- | 705,- | - | 20 10,1 |

onderbouw, buitenkant geglaazuurd, de uitsnijding voor de inbouw in het wastafelblad moet gebeuren met behulp van de originele wastafel, inbouw in natuurstenen- of kunststof wastafelbladen mogelijk, bevestiging wordt meegeleverd

Voor meer informatie over bijpassende ventielen zie blz. 389-392

Let op: bij modellen zonder overloopfunctie adviseren wij een niet afsluitbare afvoerplug.

ONDERBOUWASTAFEL

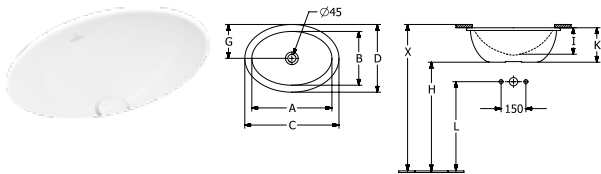

| Art.-Nr. | A | B | C | D | G | H | I | K | L |
|----------|-----|-----|-----|-----|-----|-----|-----|-----|-----|
| 4A5300XX | 430 | 280 | 505 | 365 | 180 | 670 | 140 | 185 | 560 |
| 4A5301XX | 430 | 280 | 505 | 365 | 180 | 670 | 140 | 185 | 550 |
| 4A5400XX | 485 | 325 | 570 | 410 | 205 | 660 | 160 | 205 | 540 |
| 4A5401XX | 485 | 325 | 570 | 410 | 205 | 660 | 160 | 205 | 540 |
| 4A5500XX | 560 | 380 | 660 | 470 | 235 | 640 | 175 | 225 | 520 |
| 4A5501XX | 560 | 380 | 660 | 470 | 235 | 640 | 175 | 225 | 520 |

| Artikelnummer | Omschrijving | 01 | plus R1 | plus RW, R7 | | st/ pal. | kg/ st. |
|---------------|--|------------------|------------|----------------|-------|-------------|------------|
| 4A53 00 XX | 430 x 280 mm zonder kraangatbank bevestiging wordt meegeleverd | Titan Ceramik | 362,- | 470,- | 687,- | - | 20 9,2 |
| 4A53 01 XX | 430 x 280 mm zonder kraangatbank bevestiging wordt meegeleverd | Titan Ceramik | 426,- | 534,- | 751,- | - | 20 9,2 |
| 4A54 00 XX | 485 x 325 mm zonder kraangatbank met verlengde kogelstang voor waste, bevestiging wordt meegeleverd | Titan Ceramik | 416,- | 523,- | 773,- | - | 20 11,8 |
| 4A54 01 XX | 485 x 325 mm zonder kraangatbank bevestiging wordt meegeleverd | Titan Ceramik | 480,- | 587,- | 837,- | - | 20 11,8 |
| 4A55 00 XX | 560 x 380 mm zonder kraangatbank met verlengde kogelstang voor waste, bevestiging wordt meegeleverd | Titan Ceramik | 444,- | 552,- | 818,- | - | 10 16,4 |
| 4A55 01 XX | 560 x 380 mm zonder kraangatbank bevestiging wordt meegeleverd | Titan Ceramik | 508,- | 616,- | 882,- | - | 10 16,4 |

onderbouw, buitenkant geglaazuurd, de uitsnijding voor de inbouw in het wastafelblad moet gebeuren met behulp van de originele wastafel, inbouw in natuurstenen- of kunststof wastafelbladen mogelijk

Voor meer informatie over bijpassende ventielen zie blz. 389-392

Let op: bij modellen zonder overloopfunctie adviseren wij een niet afsluitbare afvoerplug.

RW, R7, i4 en AM worden op aanvraag geproduceerd. Informeer bij de bestelling naar de levertijden.

XX = Kleurcode toevoegen

01 = Wit Alpin, R1 = Wit Alpin CeramicPlus, RW = Stone White CeramicPlus, R7 = Pure Black CeramicPlus, i4 = Grafiet CeramicPlus, AM = Almond CeramicPlus

LOOP & FRIENDS





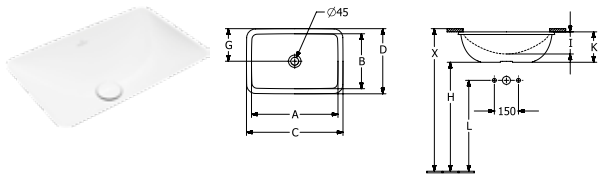

€ exclusief BTW

Wettelijk beschermd model
Kranen a.u.b. apart bestellen

ONDERBOUWASTAFEL



| Art.-Nr. | A | B | C | D | G | H | I | K | L |
|----------|-----|-----|-----|-----|-----|-----|-----|-----|-----|
| 4A5600XX | 450 | 280 | 510 | 345 | 170 | 705 | 115 | 165 | 585 |
| 4A5601XX | 450 | 280 | 510 | 345 | 170 | 705 | 115 | 165 | 585 |
| 4A5700XX | 540 | 340 | 605 | 410 | 205 | 685 | 135 | 190 | 565 |
| 4A5701XX | 540 | 340 | 605 | 410 | 205 | 685 | 135 | 190 | 565 |
| 4A5800XX | 615 | 380 | 675 | 450 | 225 | 685 | 140 | 180 | 565 |
| 4A5801XX | 615 | 380 | 675 | 450 | 225 | 685 | 140 | 180 | 565 |

| Artikelnummer | Omschrijving | 01 | plus R1 | plus RW, R7 | | st/ pal. | kg/ st. |
|---------------|---|----------------|------------|----------------|-------|-------------|------------|
| 4A56 00 XX | 450 x 280 mm zonder kraangatbank  met verlengde kogelstang voor waste, bevestiging wordt meegeleverd | Titan Ceram | 362,- | 470,- | 687,- | - | 20 10,4 |
| 4A56 01 XX | 450 x 280 mm zonder kraangatbank  bevestiging wordt meegeleverd | Titan Ceram | 426,- | 534,- | 751,- | - | 20 10,9 |
| 4A57 00 XX | 540 x 340 mm zonder kraangatbank  met verlengde kogelstang voor waste, bevestiging wordt meegeleverd | Titan Ceram | 416,- | 523,- | 773,- | - | 12 14,7 |
| 4A57 01 XX | 540 x 340 mm zonder kraangatbank  bevestiging wordt meegeleverd | Titan Ceram | 480,- | 587,- | 837,- | - | 12 15,6 |
| 4A58 00 XX | 615 x 380 mm zonder kraangatbank  met verlengde kogelstang voor waste, bevestiging wordt meegeleverd | Titan Ceram | 444,- | 552,- | 818,- | - | 10 16,4 |
| 4A58 01 XX | 615 x 380 mm zonder kraangatbank  bevestiging wordt meegeleverd | Titan Ceram | 508,- | 616,- | 882,- | - | 10 16,4 |

onderbouw, buitenkant geglazuurd, de uitsnijding voor de inbouw in het wastafelblad moet gebeuren met behulp van de originele wastafel, inbouw in natuurstenen- of kunststof wastafelbladen mogelijk

Voor meer informatie over bijpassende ventielen zie blz. 389-392

Let op: bij modellen zonder overloopfunctie adviseren wij een niet afsluitbare afvoerplug.

RW, R7, i4 en AM worden op aanvraag geproduceerd. Informeer bij de bestelling naar de levertijden.

XX = Kleurcode toevoegen

01 = Wit Alpin, R1 = Wit Alpin CeramicPlus, RW = Stone White CeramicPlus, R7 = Pure Black CeramicPlus, i4 = Grafiet CeramicPlus, AM = Almond CeramicPlus

LOOP & FRIENDS

€ exclusief BTW

Wettelijk beschermd model
Kranen a.u.b. apart bestellen



Bij LOOP & FRIENDS adviseren wij het toilet SUBWAY 2.0 5614 R0
Meer informatie kunt u vinden bij de collectie Subway 2.0

DIEPSPOELCLOSET ZONDER SPOELRAND

DirectFlush

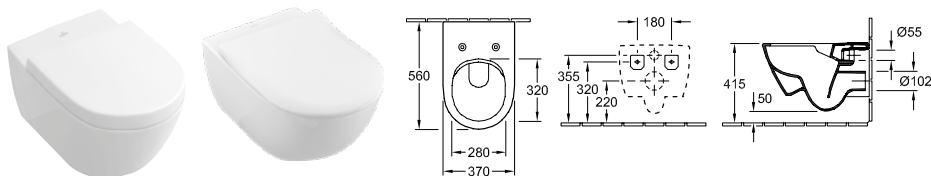

| Artikelnummer | Omschrijving | 01 | plus R1 | plus RW, R7, i4, AM | st./ pal. | kg/ st. |
|---------------|--------------|-------|------------|---------------------------|--------------|------------|
| 5614 R0 XX | 370 x 560 mm | 594,- | 702,- | 820,- | 12 | 27,5 |

wandhangend, afvoer horizontaal, incl. bevestigingsset "SupraFix 3.0", met het waterbesparingssysteem AQUAREDUCT®: spoelwaterhoeveelheid 3 / 4,5 liter, niet geschikt voor aansluiting op drukspoelinrichting

| | | | | | | |
|------------|---|-------|---|-------|-----|------|
| 8M42 S1 XX | CLOSETZITTING met QuickRelease en SoftClosing scharnieren, roestvrij staal scharnieren | 298,- | - | 357,- | 90 | 2,4 |
| 9M68 S1 XX | CLOSETZITTING met QuickRelease en SoftClosing scharnieren, roestvrij staal scharnieren | 271,- | - | - | 90 | 3 |
| 9M78 S1 XX | CLOSETZITTING SLIMSEAT met QuickRelease en SoftClosing scharnieren, roestvrij staal scharnieren | 298,- | - | - | 90 | 2,8 |
| 9M68 Q1 XX | CLOSETZITTING met QuickRelease scharnieren, roestvrij staal scharnieren | 235,- | - | - | 90 | 3,6 |
| 9M74 61 01 | RINGZITTING roestvrij staal scharnieren | 163,- | - | - | 90 | 1,4 |
| 9222 87 00 | GELUIDSISOLATIE-SET (op verzoek leverbaar) incl. toebehoren | - | - | 26,- | 600 | 0,1 |
| 9224 65 00 | WC-VOORWANDELEMENT voor droogbouw, laag 450 x 1120 x 165 mm Zie blz. 372-388 voor meer ViConnect-modellen | - | - | 563,- | 8 | 19,8 |
| 9224 27 00 | WC-VOORWANDELEMENT voor droogbouw, Standaardhoogte, incl. voormonteerde holle buis voor douchetoiletaansluiting / elektrische voorzieningen 525 x 1120 x 135 mm Zie blz. 372-388 voor meer ViConnect-modellen | - | - | 389,- | 10 | 15,8 |



Voor LOOP & FRIENDS adviseren wij het toilet UNIVERSO TWISTFLUSH 4670 T9. Meer informatie vindt u in het hoofdstuk Universo TwistFlush

COMBI-PACK

TwistFlush

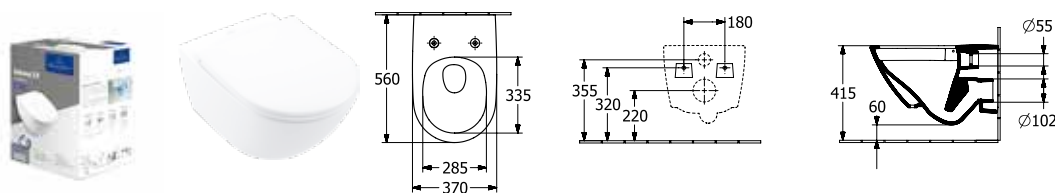

| Artikelnummer | Omschrijving | 01 | plus R1 | st./ pal. | kg/ st. |
|---------------|---|-------|------------|--------------|------------|
| 4670 T9 01 | in één kartonnen doos, wandhangend, afvoer horizontaal bestaat uit: diepspoelcloset TwistFlush 4670 T0 01, closetzitting met QuickRelease en SoftClosing scharnieren 8M60 S1 01 | 923,- | - | 12 | 28,8 |
| 4670 T9 R1 | in één kartonnen doos, wandhangend, afvoer horizontaal bestaat uit: diepspoelcloset TwistFlush 4670 T0 R1, closetzitting met ANTIBAC, QuickRelease en SoftClosing scharnieren 8M60 S1 T1 | - | 1.060,- | 8 | 27,9 |

RW, R7, i4 en AM worden op aanvraag geproduceerd. Informeer bij de bestelling naar de levertijden.

XX = Kleurcode toevoegen
01 = Wit Alpin, R1 = Wit Alpin CeramicPlus, RW = Stone White CeramicPlus, R7 = Pure Black CeramicPlus, i4 = Grafiet CeramicPlus, AM = Almond CeramicPlus

MEMENTO 2.0

Sanitair

- Premiumsegment
- Bijpassend meubelprogramma Collaro, Finion, Legato
- bijpassende kranen Mettlach

PRO.VILLEROY-BOCH.COM/TECHNICALDRAWINGS



Keramiekkleuren



01 = Wit Alpin



R1 = Wit Alpin
CeramicPlus



RW = Stone
White
CeramicPlus



R7 = Pure Black
CeramicPlus



i4 = Grafiet
CeramicPlus



MEMENTO 2.0

€ exclusief BTW

Kranen a.u.b. apart bestellen

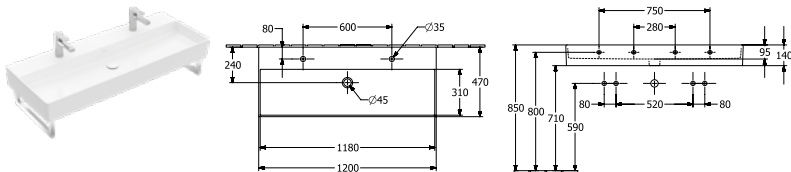
WASTAFEL



| Artikelnummer | Omschrijving | 01 | plus R1 | plus RW, R7, i4 | st./ pal. | kg/ st. |
|---------------|--|---------------------------|------------|-----------------------|--------------|------------|
| 4A22 C1 XX | 1200 x 470 mm 2xO  | Titan Ceram 1.381,- | 1.488,- | 1.964,- | 8 | 33,7 |
| 4A22 C4 XX | 1200 x 470 mm 2xO  bij twee eengreepsmengkranen en wastebediening of in combinatie met kniehendel-plug, alsook bij push-open plug mag de doorstroomcapaciteit per armatuur niet groter zijn dan 7,5 l/min | Titan Ceram 1.381,- | 1.488,- | 1.964,- | 8 | 33,7 |

wandmontage, handdoekhouder (niet standaard meegeleverd): montage aan zijkant (2 stuks monteerbaar)





Voor meer informatie over bijpassende ventielen zie blz. 389-392

Bij modellen zonder overloopfunctie moet er een niet afsluitbare afvoerplug of ViFlow (verborgen overloop) worden gebruikt.

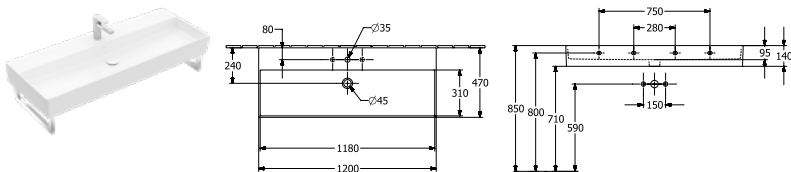
| | | | | | | |
|------------|---|---|---|---|-------|--------|
| 8749 42 D7 | HANDDOEKHOUDER (op verzoek leverbaar) 420 x 140 mm, glans edelstaal, montage aan de zijkant, bevestiging wordt meegeleverd | - | - | - | 262,- | 1,9 |
| 9221 49 00 | WASTAFELVOORWANDELEMENT 525 x 1120 x 75 mm Zie blz. 372-388 voor meer ViConnect-modellen | - | - | - | 257,- | 10 8,1 |

WASTAFEL



| Artikelnummer | Omschrijving | 01 | plus R1 | plus RW, R7, i4 | st./ pal. | kg/ st. |
|---------------|---|---------------------------|------------|-----------------------|--------------|------------|
| 4A22 C5 XX | 1200 x 470 mm   | Titan Ceram 1.381,- | 1.488,- | 1.964,- | 8 | 33,7 |
| 4A22 C2 XX | 1200 x 470 mm   | Titan Ceram 1.381,- | 1.488,- | 1.964,- | 8 | 33,7 |

wandmontage, handdoekhouder (niet standaard meegeleverd): montage aan zijkant (2 stuks monteerbaar)

Voor meer informatie over bijpassende ventielen zie blz. 389-392

Bij modellen zonder overloopfunctie moet er een niet afsluitbare afvoerplug of ViFlow (verborgen overloop) worden gebruikt.

| | | | | | | |
|------------|---|---|---|---|-------|--------|
| 8749 42 D7 | HANDDOEKHOUDER (op verzoek leverbaar) 420 x 140 mm, glans edelstaal, montage aan de zijkant, bevestiging wordt meegeleverd | - | - | - | 262,- | 1,9 |
| 9221 49 00 | WASTAFELVOORWANDELEMENT 525 x 1120 x 75 mm Zie blz. 372-388 voor meer ViConnect-modellen | - | - | - | 257,- | 10 8,1 |

De kleuren R7 en i4 worden op aanvraag geproduceerd. Informeer bij de bestelling naar de levertijden.

XX = Kleurcode toevoegen

01 = Wit Alpin, R1 = Wit Alpin CeramicPlus, RW = Stone White CeramicPlus, R7 = Pure Black CeramicPlus, i4 = Grafiet CeramicPlus

MEMENTO 2.0

€ exclusief BTW

Kranen a.u.b. apart bestellen

WASTAFEL

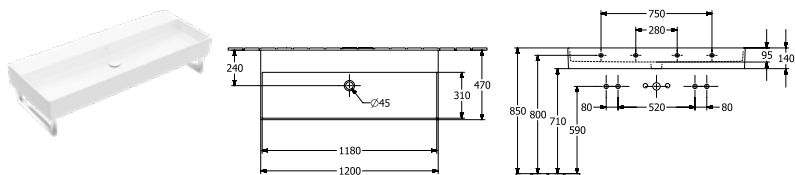

| Artikelnummer | Omschrijving | 01 | plus R1 | plus RW, R7, i4 | st./ pal. | kg/ st. |
|---------------|--|---------|------------|-----------------------|--------------|------------|
| 4A22 C3 XX | 1200 x 470 mm Titan Ceram | 1.451,- | 1.558,- | 2.034,- | 8 | 33,7 |
| 4A22 C6 XX | 1200 x 470 mm Titan Ceram NIEUW | 1.451,- | 1.558,- | 2.034,- | 8 | 33,7 |

wandmontage, handdoekhouder (niet standaard meegeleverd): montage aan zijkant (2 stuks monteerbaar), bij gebruik van een wandmengkraan adviseren wij een sprong van minstens 205 mm
 Voor meer informatie over bijpassende ventielen zie blz. 389-392

Bij modellen zonder overloopfunctie moet er een niet afsluitbare afvoerplug of ViFlow (verborgen overloop) worden gebruikt.

| | | | | | | |
|------------|--|---|---|---|-------|--------|
| 8749 42 D7 | HANDDOEKHOUDER (op verzoek leverbaar) 420 x 140 mm, glans edelstaal, montage aan de zijkant, bevestiging wordt meegeleverd | - | - | - | 262,- | 1,9 |
| 9221 49 00 | WASTAFELVOORWANDELEMENT 525 x 1120 x 75 mm Zie blz. 372-388 voor meer ViConnect-modellen | - | - | - | 257,- | 10 8,1 |

WASTAFEL

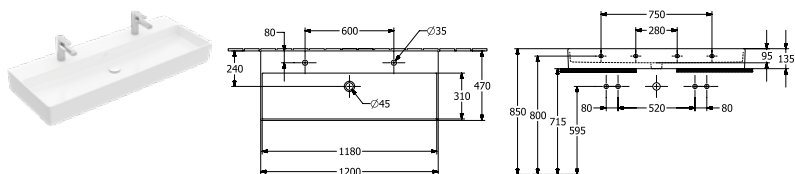

| Artikelnummer | Omschrijving | 01 | plus R1 | plus RW, R7, i4 | st./ pal. | kg/ st. |
|---------------|--|---------|------------|-----------------------|--------------|------------|
| 4A22 CK XX | 1200 x 470 mm 2x bij twee eengreepsmengkranen en wastebediening of in combinatie met kniehendel-plug, alsook bij push-open plug mag de doorstroomcapaciteit per armatuur niet groter zijn dan 7,5 l/min Titan Ceram | 1.479,- | 1.586,- | 2.062,- | 8 | 35,8 |
| 4A22 CG XX | 1200 x 470 mm 2x Bijpassend meubelprogramma: Finion, Collaro Titan Ceram | 1.479,- | 1.586,- | 2.062,- | 8 | 35,8 |

wandmontage, onderkant geslepen, incl. snijsjabloon

Voor meer informatie over bijpassende ventielen zie blz. 389-392

Bij modellen zonder overloopfunctie moet er een niet afsluitbare afvoerplug of ViFlow (verborgen overloop) worden gebruikt.

| | | | | | | |
|------------|---|---|---|---|-------|--------|
| 9221 49 00 | WASTAFELVOORWANDELEMENT 525 x 1120 x 75 mm Zie blz. 372-388 voor meer ViConnect-modellen | - | - | - | 257,- | 10 8,1 |
|------------|---|---|---|---|-------|--------|

De kleuren R7 en i4 worden op aanvraag geproduceerd. Informeer bij de bestelling naar de levertijden.

XX = Kleurcode toevoegen

01 = Wit Alpin, R1 = Wit Alpin CeramicPlus, RW = Stone White CeramicPlus, R7 = Pure Black CeramicPlus, i4 = Grafiet CeramicPlus

MEMENTO 2.0

€ exclusief BTW

Kranen a.u.b. apart bestellen

WASTAFEL

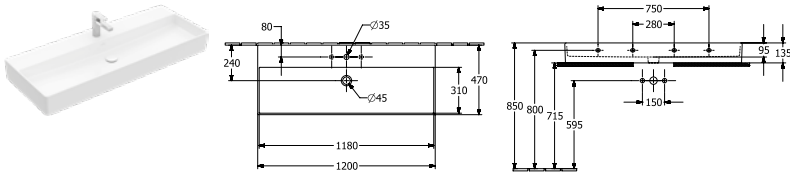

| Artikelnummer | Omschrijving | | 01 | plus R1 | plus RW, R7, i4 | | st./ pal. | kg/ st. |
|---------------|---------------|--|---------|------------|-----------------------|---|--------------|------------|
| 4A22 CL XX | 1200 x 470 mm | | 1.479,- | 1.586,- | 2.062,- | - | 8 | 35,8 |
| 4A22 CH XX | 1200 x 470 mm | | 1.479,- | 1.586,- | 2.062,- | - | 8 | 35,8 |

wandmontage, onderkant geslepen, incl. snijsjabloon, Bijpassend meubelprogramma: Finion, Legato, Collaro

Voor meer informatie over bijpassende ventielen zie blz. 389-392

Bij modellen zonder overloopfunctie moet er een niet afsluitbare afvoerplug of ViFlow (verborgen overloop) worden gebruikt.

| | | | | | | | | |
|------------|---|--|---|---|---|-------|----|-----|
| 9221 49 00 | WASTAFELVOORWANDELEMENT 525 x 1120 x 75 mm Zie blz. 372-388 voor meer ViConnect-modellen | | - | - | - | 257,- | 10 | 8,1 |
|------------|---|--|---|---|---|-------|----|-----|

WASTAFEL

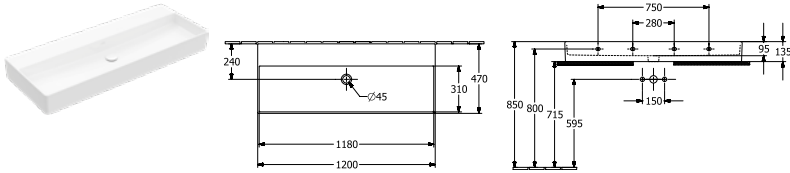

| Artikelnummer | Omschrijving | | 01 | plus R1 | plus RW, R7, i4 | | st./ pal. | kg/ st. |
|---------------|--|--------------|---------|------------|-----------------------|---|--------------|------------|
| 4A22 CF XX | 1200 x 470 mm Bijpassend meubelprogramma: Finion, Collaro | | 1.549,- | 1.656,- | 2.132,- | - | 8 | 35,8 |
| 4A22 CJ XX | 1200 x 470 mm Bijpassend meubelprogramma: Finion, Legato, Collaro | NIEUW | 1.549,- | 1.656,- | 2.132,- | - | 8 | 35,8 |

wandmontage, onderkant geslepen, incl. snijsjabloon, bij gebruik van een wandmengkraan adviseren wij een sprong van minstens 205 mm

Voor meer informatie over bijpassende ventielen zie blz. 389-392

Bij modellen zonder overloopfunctie moet er een niet afsluitbare afvoerplug of ViFlow (verborgen overloop) worden gebruikt.

| | | | | | | | | |
|------------|---|--|---|---|---|-------|----|-----|
| 9221 49 00 | WASTAFELVOORWANDELEMENT 525 x 1120 x 75 mm Zie blz. 372-388 voor meer ViConnect-modellen | | - | - | - | 257,- | 10 | 8,1 |
|------------|---|--|---|---|---|-------|----|-----|

De kleuren R7 en i4 worden op aanvraag geproduceerd. Informeer bij de bestelling naar de levertijden.

XX = Kleurcode toevoegen

01 = Wit Alpin, R1 = Wit Alpin CeramicPlus, RW = Stone White CeramicPlus, R7 = Pure Black CeramicPlus, i4 = Grafiet CeramicPlus

MEMENTO 2.0

€ exclusief BTW

Kranen a.u.b. apart bestellen

WASTAFEL

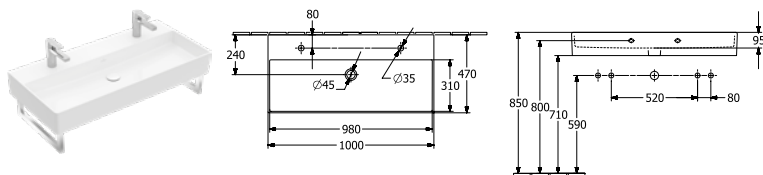

| Artikelnummer | Omschrijving | 01 | plus R1 | plus RW, R7, i4 | | st./ pal. | kg/ st. |
|---------------|--|----------------|------------|-----------------------|---------|--------------|------------|
| 4A22 A4 XX | 1000 x 470 mm 2x bij twee eengreepsmengkranen en wastebediening of in combinatie met kniehendel-plug, alsook bij push-open plug mag de doorstroomcapaciteit per armatuur niet groter zijn dan 7,5 l/min | Titan Ceram | 1.119,- | 1.227,- | 1.613,- | - | 8 29,6 |
| 4A22 A1 XX | 1000 x 470 mm 2x | Titan Ceram | 1.119,- | 1.227,- | 1.613,- | - | 8 29,6 |

wandmontage, handdoekhouder (niet standaard meegeleverd): montage aan zijkant (2 stuks monteerbaar)

Voor meer informatie over bijpassende ventielen zie blz. 389-392

Bij modellen zonder overloopfunctie moet er een niet afsluitbare afvoerplug of ViFlow (verborgen overloop) worden gebruikt.

| | | | | | | | |
|------------|---|---|---|---|-------|----|-----|
| 8749 42 D7 | HANDDOEKHOUDER (op verzoek leverbaar) 420 x 140 mm, glans edelstaal, montage aan de zijkant, bevestiging wordt meegeleverd | - | - | - | 262,- | | 1,9 |
| 9221 49 00 | WASTAFELVOORWANDELEMENT 525 x 1120 x 75 mm Zie blz. 372-388 voor meer ViConnect-modellen | - | - | - | 257,- | 10 | 8,1 |

WASTAFEL

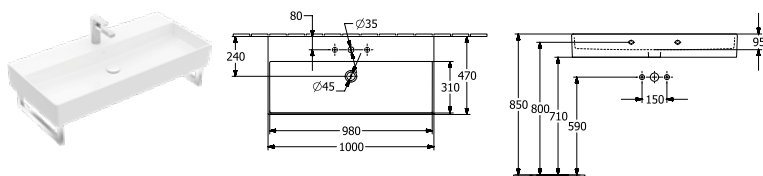

| Artikelnummer | Omschrijving | 01 | plus R1 | plus RW, R7, i4 | | st./ pal. | kg/ st. |
|---------------|---------------|----------------|------------|-----------------------|---------|--------------|------------|
| 4A22 A5 XX | 1000 x 470 mm | Titan Ceram | 1.119,- | 1.227,- | 1.613,- | - | 8 29,6 |
| 4A22 A2 XX | 1000 x 470 mm | Titan Ceram | 1.119,- | 1.227,- | 1.613,- | - | 8 29,6 |

wandmontage, handdoekhouder (niet standaard meegeleverd): montage aan zijkant (2 stuks monteerbaar)

Voor meer informatie over bijpassende ventielen zie blz. 389-392

Bij modellen zonder overloopfunctie moet er een niet afsluitbare afvoerplug of ViFlow (verborgen overloop) worden gebruikt.

| | | | | | | | |
|------------|---|---|---|---|-------|----|-----|
| 8749 42 D7 | HANDDOEKHOUDER (op verzoek leverbaar) 420 x 140 mm, glans edelstaal, montage aan de zijkant, bevestiging wordt meegeleverd | - | - | - | 262,- | | 1,9 |
| 9221 49 00 | WASTAFELVOORWANDELEMENT 525 x 1120 x 75 mm Zie blz. 372-388 voor meer ViConnect-modellen | - | - | - | 257,- | 10 | 8,1 |

De kleuren R7 en i4 worden op aanvraag geproduceerd. Informeer bij de bestelling naar de levertijden.

XX = Kleurcode toevoegen

01 = Wit Alpin, R1 = Wit Alpin CeramicPlus, RW = Stone White CeramicPlus, R7 = Pure Black CeramicPlus, i4 = Grafiet CeramicPlus



MEMENTO 2.0

€ exclusief BTW

Kranen a.u.b. apart bestellen

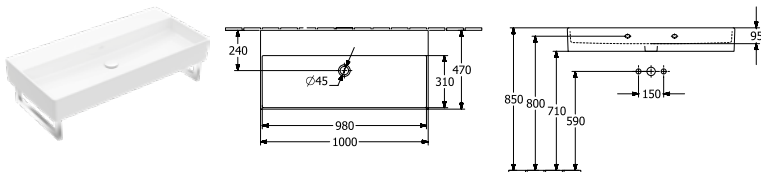
WASTAFEL



| Artikelnummer | Omschrijving | 01 | plus R1 | plus RW, R7, i4 | st./ pal. | kg/ st. |
|---------------|---|--|------------|-----------------------|--------------|------------|
| 4A22 A3 XX | 1000 x 470 mm  | Titan Ceram 1.189,- | 1.297,- | 1.683,- | - | 8 29,6 |
| 4A22 A6 XX | 1000 x 470 mm  | Titan Ceram NIEUW 1.189,- | 1.297,- | 1.683,- | - | 8 29,6 |



wandmontage, handdoekhouder (niet standaard meegeleverd): montage aan zijkant (2 stuks monteerbaar), bij gebruik van een wandmengkraan adviseren wij een sprong van minstens 205 mm
Voor meer informatie over bijpassende ventielen zie blz. 389-392

Bij modellen zonder overloopfunctie moet er een niet afsluitbare afvoerplug of ViFlow (verborgen overloop) worden gebruikt.

| | | | | | | |
|------------|--|---|---|---|-------|--------|
| 8749 42 D7 | HANDDOEKHOUDER (op verzoek leverbaar) 420 x 140 mm, glans edelstaal, montage aan de zijkant, bevestiging wordt meegeleverd | - | - | - | 262,- | 1,9 |
| 9221 49 00 | WASTAFELVOORWANDELEMENT 525 x 1120 x 75 mm Zie blz. 372-388 voor meer ViConnect-modellen | - | - | - | 257,- | 10 8,1 |

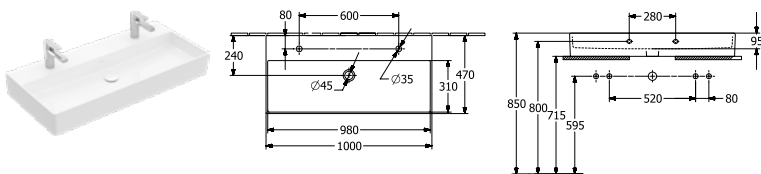
WASTAFEL



| Artikelnummer | Omschrijving | 01 | plus R1 | plus RW, R7, i4 | st./ pal. | kg/ st. |
|---------------|--|------------------------|------------|-----------------------|--------------|------------|
| 4A22 1L XX | 1000 x 470 mm 2x  bij twee eengreepsmengkranen en wastebediening of in combinatie met kniehendel-plug, alsook bij push-open plug mag de doorstroomcapaciteit per armatuur niet groter zijn dan 7,5 l/min, Bijpassend meubelprogramma: Finion, Legato | Titan Ceram 1.217,- | 1.325,- | 1.711,- | - | 8 29,5 |
| 4A22 1K XX | 1000 x 470 mm 2x  Bijpassend meubelprogramma: Finion, Legato, Collaro | Titan Ceram 1.217,- | 1.325,- | 1.711,- | - | 8 29,5 |

wandmontage, onderkant geslepen, incl. snijsjabloon

Voor meer informatie over bijpassende ventielen zie blz. 389-392

Bij modellen zonder overloopfunctie moet er een niet afsluitbare afvoerplug of ViFlow (verborgen overloop) worden gebruikt.

| | | | | | | |
|------------|---|---|---|---|-------|--------|
| 9221 49 00 | WASTAFELVOORWANDELEMENT 525 x 1120 x 75 mm Zie blz. 372-388 voor meer ViConnect-modellen | - | - | - | 257,- | 10 8,1 |
|------------|---|---|---|---|-------|--------|

De kleuren R7 en i4 worden op aanvraag geproduceerd. Informeer bij de bestelling naar de levertijden.

XX = Kleurcode toevoegen

01 = Wit Alpin, R1 = Wit Alpin CeramicPlus, RW = Stone White CeramicPlus, R7 = Pure Black CeramicPlus, i4 = Grafiet CeramicPlus





MEMENTO 2.0

€ exclusief BTW

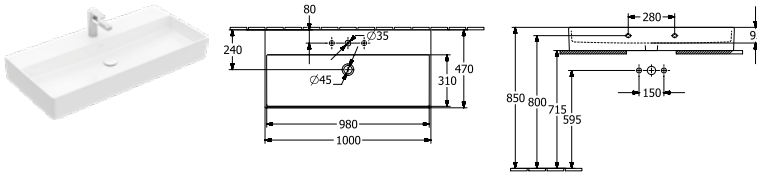
Kranen a.u.b. apart bestellen

WASTAFEL



| Artikelnummer | Omschrijving | | 01 | plus R1 | plus RW, R7, i4 | | st./ pal. | kg/ st. |
|---------------|---|---|---------|------------|-----------------------|---|--------------|------------|
| 4A22 1G XX | 1000 x 470 mm  |  | 1.217,- | 1.325,- | 1.711,- | - | 8 | 29,5 |
| 4A22 1H XX | 1000 x 470 mm  |  | 1.217,- | 1.325,- | 1.711,- | - | 8 | 29,5 |

wandmontage, onderkant geslepen, incl. snijsjabloon, Bijpassend meubelprogramma: Finion, Legato, Collaro





Voor meer informatie over bijpassende ventielen zie blz. 389-392

Bij modellen zonder overloopfunctie moet er een niet afsluitbare afvoerplug of ViFlow (verborgen overloop) worden gebruikt.

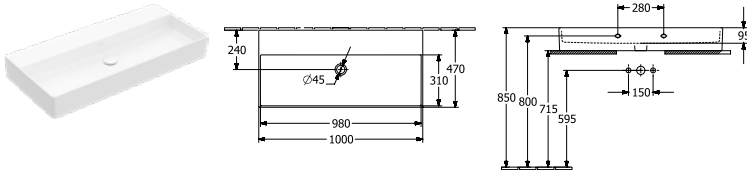
| | | | | | | | | |
|------------|---|--|---|---|---|-------|----|-----|
| 9221 49 00 | WASTAFELVOORWANDELEMENT 525 x 1120 x 75 mm Zie blz. 372-388 voor meer ViConnect-modellen | | - | - | - | 257,- | 10 | 8,1 |
|------------|---|--|---|---|---|-------|----|-----|

WASTAFEL

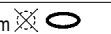

| Artikelnummer | Omschrijving | | 01 | plus R1 | plus RW, R7, i4 | | st./ pal. | kg/ st. |
|---------------|---|--|---------|------------|-----------------------|---|--------------|------------|
| 4A22 1F XX | 1000 x 470 mm  |  | 1.287,- | 1.395,- | 1.781,- | - | 8 | 29,5 |
| 4A22 1J XX | 1000 x 470 mm  |  NIEUW | 1.287,- | 1.395,- | 1.781,- | - | 8 | 29,5 |

wandmontage, onderkant geslepen, incl. snijsjabloon, bij gebruik van een wandmengkraan adviseren wij een sprong van minstens 205 mm, Bijpassend meubelprogramma: Finion, Legato, Collaro

Voor meer informatie over bijpassende ventielen zie blz. 389-392

Bij modellen zonder overloopfunctie moet er een niet afsluitbare afvoerplug of ViFlow (verborgen overloop) worden gebruikt.

| | | | | | | | | |
|------------|---|--|---|---|---|-------|----|-----|
| 9221 49 00 | WASTAFELVOORWANDELEMENT 525 x 1120 x 75 mm Zie blz. 372-388 voor meer ViConnect-modellen | | - | - | - | 257,- | 10 | 8,1 |
|------------|---|--|---|---|---|-------|----|-----|

De kleuren R7 en i4 worden op aanvraag geproduceerd. Informeer bij de bestelling naar de levertijden.

XX = Kleurcode toevoegen

01 = Wit Alpin, R1 = Wit Alpin CeramicPlus, RW = Stone White CeramicPlus, R7 = Pure Black CeramicPlus, i4 = Grafiet CeramicPlus

MEMENTO 2.0

€ exclusief BTW

Kranen a.u.b. apart bestellen

WASTAFEL

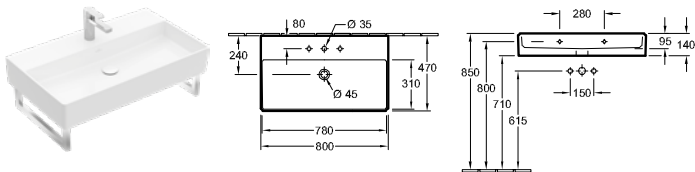

| Artikelnummer | Omschrijving | 01 | plus R1 | plus RW, R7, i4 | | st./ pal. | kg/ st. |
|---------------|--------------|----|------------|-----------------------|---------|--------------|------------|
| 4A22 80 XX | 800 x 470 mm | | 864,- | 972,- | 1.270,- | - | 12 24,9 |
| 4A22 81 XX | 800 x 470 mm | | 864,- | 972,- | 1.270,- | - | 12 24,9 |

wandmontage, handdoekhouder (niet standaard meegeleverd): montage aan zijkant (2 stuks monteerbaar)

Voor meer informatie over bijpassende ventielen zie blz. 389-392

Bij modellen zonder overloopfunctie moet er een niet afsluitbare afvoerplug of ViFlow (verborgen overloop) worden gebruikt.

| | | | | | | | |
|------------|--|---|---|---|-------|----|-----|
| 8749 42 D7 | HANDDOEKHOUDER (op verzoek leverbaar) 420 x 140 mm, glans edelstaal, montage aan de zijkant, bevestiging wordt meegeleverd | - | - | - | 262,- | | 1,9 |
| 9221 49 00 | WASTAFELVOORWANDELEMENT 525 x 1120 x 75 mm Zie blz. 372-388 voor meer ViConnect-modellen | - | - | - | 257,- | 10 | 8,1 |

WASTAFEL

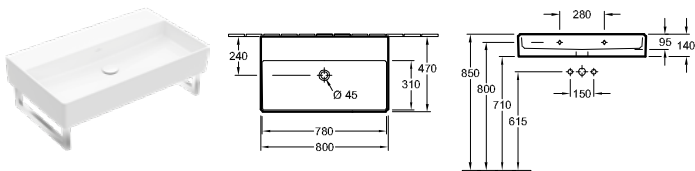

| Artikelnummer | Omschrijving | 01 | plus R1 | plus RW, R7, i4 | | st./ pal. | kg/ st. |
|---------------|--|--------------|------------|-----------------------|---------|--------------|------------|
| 4A22 83 XX | 800 x 470 mm bij gebruik van een wandmengkraan adviseren wij een sprong van minstens 205 mm | | 934,- | 1.042,- | 1.340,- | - | 12 24,9 |
| 4A22 82 XX | 800 x 470 mm | NIEUW | 934,- | 1.042,- | 1.340,- | - | 12 24,9 |

wandmontage, handdoekhouder (niet standaard meegeleverd): montage aan zijkant (2 stuks monteerbaar)

Voor meer informatie over bijpassende ventielen zie blz. 389-392

Let op: bij modellen zonder overloopfunctie adviseren wij een niet afsluitbare afvoerplug., Bij modellen zonder overloopfunctie moet er een niet afsluitbare afvoerplug of ViFlow (verborgen overloop) worden gebruikt.

| | | | | | | | |
|------------|--|---|---|---|-------|----|-----|
| 8749 42 D7 | HANDDOEKHOUDER (op verzoek leverbaar) 420 x 140 mm, glans edelstaal, montage aan de zijkant, bevestiging wordt meegeleverd | - | - | - | 262,- | | 1,9 |
| 9221 49 00 | WASTAFELVOORWANDELEMENT 525 x 1120 x 75 mm Zie blz. 372-388 voor meer ViConnect-modellen | - | - | - | 257,- | 10 | 8,1 |

De kleuren R7 en i4 worden op aanvraag geproduceerd. Informeer bij de bestelling naar de levertijden.

XX = Kleurcode toevoegen

01 = Wit Alpin, R1 = Wit Alpin CeramicPlus, RW = Stone White CeramicPlus, R7 = Pure Black CeramicPlus, i4 = Grafiet CeramicPlus





MEMENTO 2.0

€ exclusief BTW

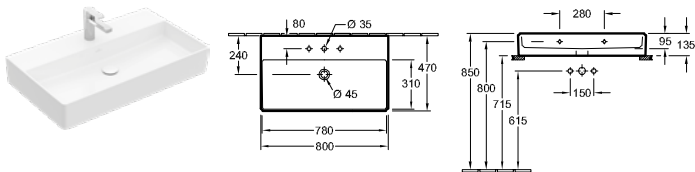
Kranen a.u.b. apart bestellen

WASTAFEL



| Artikelnummer | Omschrijving | | 01 | plus R1 | plus RW, R7, i4 | | st./ pal. | kg/ st. |
|---------------|--|---|-------|------------|-----------------------|---|--------------|------------|
| 4A22 8G XX | 800 x 470 mm  |  | 962,- | 1.070,- | 1.368,- | - | 12 | 24,5 |
| 4A22 8L XX | 800 x 470 mm  |  | 962,- | 1.070,- | 1.368,- | - | 12 | 24,5 |

wandmontage, onderkant geslepen, incl. snijsjabloon, Bijpassend meubelprogramma: Finion, Legato, Collaro





Voor meer informatie over bijpassende ventielen zie blz. 389-392

Bij modellen zonder overloopfunctie moet er een niet afsluitbare afvoerplug of ViFlow (verborgen overloop) worden gebruikt.

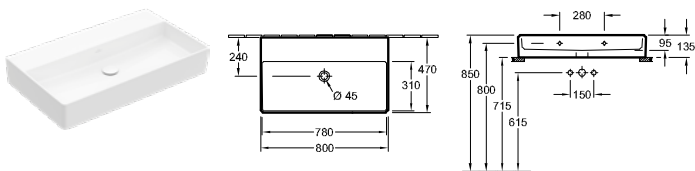
| | | | | | | | | |
|------------|---|--|---|---|---|-------|----|-----|
| 9221 49 00 | WASTAFELVOORWANDELEMENT 525 x 1120 x 75 mm Zie blz. 372-388 voor meer ViConnect-modellen | | - | - | - | 257,- | 10 | 8,1 |
|------------|---|--|---|---|---|-------|----|-----|

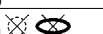
WASTAFEL

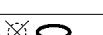

| Artikelnummer | Omschrijving | | 01 | plus R1 | plus RW, R7, i4 | | st./ pal. | kg/ st. |
|---------------|--|--|---------|------------|-----------------------|---|--------------|------------|
| 4A22 8F XX | 800 x 470 mm  |  | 1.032,- | 1.140,- | 1.438,- | - | 12 | 24,5 |
| 4A22 8J XX | 800 x 470 mm  |  NIEUW | 1.032,- | 1.140,- | 1.438,- | - | 12 | 24,9 |

wandmontage, onderkant geslepen, incl. snijsjabloon, bij gebruik van een wandmengkraan adviseren wij een sprong van minstens 205 mm, Bijpassend meubelprogramma: Finion, Legato, Collaro

Voor meer informatie over bijpassende ventielen zie blz. 389-392

Bij modellen zonder overloopfunctie moet er een niet afsluitbare afvoerplug of ViFlow (verborgen overloop) worden gebruikt.

| | | | | | | | | |
|------------|---|--|---|---|---|-------|----|-----|
| 9221 49 00 | WASTAFELVOORWANDELEMENT 525 x 1120 x 75 mm Zie blz. 372-388 voor meer ViConnect-modellen | | - | - | - | 257,- | 10 | 8,1 |
|------------|---|--|---|---|---|-------|----|-----|

De kleuren R7 en i4 worden op aanvraag geproduceerd. Informeer bij de bestelling naar de levertijden.

XX = Kleurcode toevoegen

01 = Wit Alpin, R1 = Wit Alpin CeramicPlus, RW = Stone White CeramicPlus, R7 = Pure Black CeramicPlus, i4 = Grafiet CeramicPlus

MEMENTO 2.0

€ exclusief BTW

Kranen a.u.b. apart bestellen

WASTAFEL

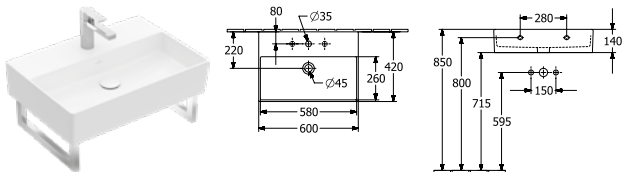

| Artikelnummer | Omschrijving | | 01 | plus R1 | plus RW, R7, i4 | | st./ pal. | kg/ st. |
|---------------|-------------------|----------------|-------|------------|-----------------------|---|--------------|------------|
| 4A22 60 XX | 600 x 420 mm ○○○○ | Titan Ceram | 525,- | 633,- | 814,- | - | 10 | 17,2 |
| 4A22 61 XX | 600 x 420 mm ○○○○ | Titan Ceram | 525,- | 633,- | 814,- | - | 10 | 17,2 |

wandmontage, handdoekhouder (niet standaard meegeleverd): montage aan zijkant (2 stuks monteerbaar)

Voor meer informatie over bijpassende ventielen zie blz. 389-392

Bij modellen zonder overloopfunctie moet er een niet afsluitbare afvoerplug of ViFlow (verborgen overloop) worden gebruikt.

| | | | | | | | | |
|------------|--|---|---|---|-------|----|-----|---|
| 8749 37 D7 | HANDDOEKHOUDER (op verzoek leverbaar) 370 x 140 mm, glans edelstaal, montage aan de zijkant, bevestiging wordt meegeleverd | - | - | - | 270,- | | | 1 |
| 9221 49 00 | WASTAFELVOORWANDELEMENT 525 x 1120 x 75 mm Zie blz. 372-388 voor meer ViConnect-modellen | - | - | - | 257,- | 10 | 8,1 | |

WASTAFEL

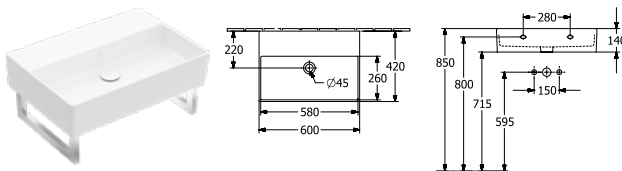

| Artikelnummer | Omschrijving | | 01 | plus R1 | plus RW, R7, i4 | | st./ pal. | kg/ st. |
|---------------|-------------------|-----------------------------|-------|------------|-----------------------|---|--------------|------------|
| 4A22 63 XX | 600 x 420 mm ××○○ | Titan Ceram | 595,- | 703,- | 884,- | - | 10 | 17,2 |
| 4A22 62 XX | 600 x 420 mm ××○○ | Titan Ceram NIEUW | 595,- | 703,- | 884,- | - | 10 | 17,2 |

wandmontage, handdoekhouder (niet standaard meegeleverd): montage aan zijkant (2 stuks monteerbaar), bij gebruik van een wandmengkraan adviseren wij een sprong van minstens 205 mm

Voor meer informatie over bijpassende ventielen zie blz. 389-392

Bij modellen zonder overloopfunctie moet er een niet afsluitbare afvoerplug of ViFlow (verborgen overloop) worden gebruikt.

| | | | | | | | | |
|------------|--|---|---|---|-------|----|-----|---|
| 8749 37 D7 | HANDDOEKHOUDER (op verzoek leverbaar) 370 x 140 mm, glans edelstaal, montage aan de zijkant, bevestiging wordt meegeleverd | - | - | - | 270,- | | | 1 |
| 9221 49 00 | WASTAFELVOORWANDELEMENT 525 x 1120 x 75 mm Zie blz. 372-388 voor meer ViConnect-modellen | - | - | - | 257,- | 10 | 8,1 | |

De kleuren R7 en i4 worden op aanvraag geproduceerd. Informeer bij de bestelling naar de levertijden.

XX = Kleurcode toevoegen

01 = Wit Alpin, R1 = Wit Alpin CeramicPlus, RW = Stone White CeramicPlus, R7 = Pure Black CeramicPlus, i4 = Grafiet CeramicPlus







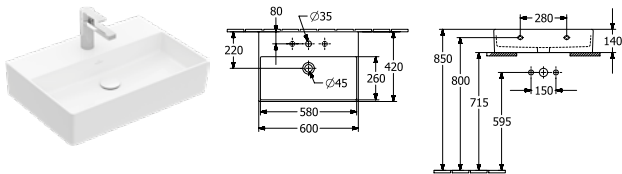

MEMENTO 2.0

€ exclusief BTW

Kranen a.u.b. apart bestellen

WASTAFEL



| Artikelnummer | Omschrijving | | 01 | plus R1 | plus RW, R7, i4 | | st./ pal. | kg/ st. |
|---------------|--|---|-------|------------|-----------------------|---|--------------|------------|
| 4A22 6G XX | 600 x 420 mm    |  | 623,- | 731,- | 912,- | - | 10 | 17,7 |
| 4A22 6L XX | 600 x 420 mm    |  | 623,- | 731,- | 912,- | - | 10 | 17,7 |

wandmontage, onderkant geslepen, incl. snijsjabloon, Bijpassend meubelprogramma: Finion, Legato, Collaro





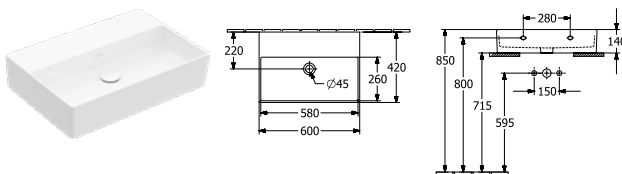

Voor meer informatie over bijpassende ventielen zie blz. 389-392

Bij modellen zonder overloopfunctie moet er een niet afsluitbare afvoerplug of ViFlow (verborgen overloop) worden gebruikt.

| | | | | | | | | |
|------------|---|--|---|---|---|-------|----|-----|
| 9221 49 00 | WASTAFELVOORWANDELEMENT 525 x 1120 x 75 mm Zie blz. 372-388 voor meer ViConnect-modellen | | - | - | - | 257,- | 10 | 8,1 |
|------------|---|--|---|---|---|-------|----|-----|

WASTAFEL



| Artikelnummer | Omschrijving | | 01 | plus R1 | plus RW, R7, i4 | | st./ pal. | kg/ st. |
|---------------|--|--|-------|------------|-----------------------|---|--------------|------------|
| 4A22 6F XX | 600 x 420 mm    |  | 693,- | 801,- | 982,- | - | 10 | 17,7 |
| 4A22 6J XX | 600 x 420 mm   |  NIEUW | 693,- | 801,- | 982,- | - | 10 | 17,2 |

wandmontage, onderkant geslepen, incl. snijsjabloon, bij gebruik van een wandmengkraan adviseren wij een sprong van minstens 205 mm, Bijpassend meubelprogramma: Finion, Legato, Collaro

Voor meer informatie over bijpassende ventielen zie blz. 389-392

Bij modellen zonder overloopfunctie moet er een niet afsluitbare afvoerplug of ViFlow (verborgen overloop) worden gebruikt.

| | | | | | | | | |
|------------|---|--|---|---|---|-------|----|-----|
| 9221 49 00 | WASTAFELVOORWANDELEMENT 525 x 1120 x 75 mm Zie blz. 372-388 voor meer ViConnect-modellen | | - | - | - | 257,- | 10 | 8,1 |
|------------|---|--|---|---|---|-------|----|-----|

De kleuren R7 en i4 worden op aanvraag geproduceerd. Informeer bij de bestelling naar de levertijden.

XX = Kleurcode toevoegen

01 = Wit Alpin, R1 = Wit Alpin CeramicPlus, RW = Stone White CeramicPlus, R7 = Pure Black CeramicPlus, i4 = Grafiet CeramicPlus

MEMENTO 2.0

€ exclusief BTW

Kranen a.u.b. apart bestellen

WASTAFEL

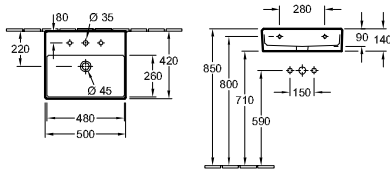

| Artikelnummer | Omschrijving | | 01 | plus R1 | plus RW, R7, i4 | | st./ pal. | kg/ st. |
|---------------|--------------|--|-------|------------|-----------------------|---|--------------|------------|
| 4A22 50 XX | 500 x 420 mm | | 450,- | 557,- | 712,- | - | 12 | 14,2 |
| 4A22 51 XX | 500 x 420 mm | | 450,- | 557,- | 712,- | - | 12 | 14,2 |

wandmontage, handdoekhouder (niet standaard meegeleverd): montage aan zijkant (2 stuks monteerbaar)

Voor meer informatie over bijpassende ventielen zie blz. 389-392

Bij modellen zonder overloopfunctie moet er een niet afsluitbare afvoerplug of ViFlow (verborgen overloop) worden gebruikt.

| | | | | | | | | |
|------------|--|---|---|---|-------|----|-----|---|
| 8749 37 D7 | HANDDOEKHOUDER (op verzoek leverbaar) 370 x 140 mm, glans edelstaal, montage aan de zijkant, bevestiging wordt meegeleverd | - | - | - | 270,- | | | 1 |
| 9221 49 00 | WASTAFELVOORWANDELEMENT 525 x 1120 x 75 mm Zie blz. 372-388 voor meer ViConnect-modellen | - | - | - | 257,- | 10 | 8,1 | |

WASTAFEL

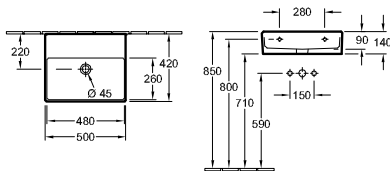

| Artikelnummer | Omschrijving | | 01 | plus R1 | plus RW, R7, i4 | | st./ pal. | kg/ st. |
|---------------|--------------|--------------|-------|------------|-----------------------|---|--------------|------------|
| 4A22 53 XX | 500 x 420 mm | | 520,- | 627,- | 782,- | - | 12 | 14,2 |
| 4A22 52 XX | 500 x 420 mm | NIEUW | 520,- | 627,- | 782,- | - | 12 | 14,2 |

wandmontage, handdoekhouder (niet standaard meegeleverd): montage aan zijkant (2 stuks monteerbaar), bij gebruik van een wandmengkraan adviseren wij een sprong van minstens 205 mm

Voor meer informatie over bijpassende ventielen zie blz. 389-392

Bij modellen zonder overloopfunctie moet er een niet afsluitbare afvoerplug of ViFlow (verborgen overloop) worden gebruikt.

| | | | | | | | | |
|------------|--|---|---|---|-------|----|-----|---|
| 8749 37 D7 | HANDDOEKHOUDER (op verzoek leverbaar) 370 x 140 mm, glans edelstaal, montage aan de zijkant, bevestiging wordt meegeleverd | - | - | - | 270,- | | | 1 |
| 9221 49 00 | WASTAFELVOORWANDELEMENT 525 x 1120 x 75 mm Zie blz. 372-388 voor meer ViConnect-modellen | - | - | - | 257,- | 10 | 8,1 | |

De kleuren R7 en i4 worden op aanvraag geproduceerd. Informeer bij de bestelling naar de levertijden.

XX = Kleurcode toevoegen

01 = Wit Alpin, R1 = Wit Alpin CeramicPlus, RW = Stone White CeramicPlus, R7 = Pure Black CeramicPlus, i4 = Grafiet CeramicPlus





MEMENTO 2.0

€ exclusief BTW

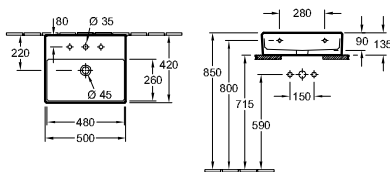
Kranen a.u.b. apart bestellen

WASTAFEL



| Artikelnummer | Omschrijving | | 01 | plus R1 | plus RW, R7, i4 | | st./ pal. | kg/ st. |
|---------------|--|---|-------|------------|-----------------------|---|--------------|------------|
| 4A22 5G XX | 500 x 420 mm  |  | 548,- | 655,- | 810,- | - | 12 | 13,1 |
| 4A22 5L XX | 500 x 420 mm  |  | 548,- | 655,- | 810,- | - | 12 | 13,1 |

wandmontage, onderkant geslepen, incl. snijsjabloon, Bijpassend meubelprogramma: Finion, Legato, Collaro





Voor meer informatie over bijpassende ventielen zie blz. 389-392

Bij modellen zonder overloopfunctie moet er een niet afsluitbare afvoerplug of ViFlow (verborgen overloop) worden gebruikt.

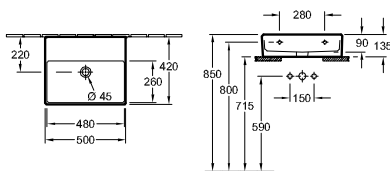
| | | | | | | | | |
|------------|---|--|---|---|---|-------|----|-----|
| 9221 49 00 | WASTAFELVOORWANDELEMENT 525 x 1120 x 75 mm Zie blz. 372-388 voor meer ViConnect-modellen | | - | - | - | 257,- | 10 | 8,1 |
|------------|---|--|---|---|---|-------|----|-----|

WASTAFEL



| Artikelnummer | Omschrijving | | 01 | plus R1 | plus RW, R7, i4 | | st./ pal. | kg/ st. |
|---------------|--|---|-------|------------|-----------------------|---|--------------|------------|
| 4A22 5F XX | 500 x 420 mm  |  | 618,- | 725,- | 880,- | - | 12 | 13,1 |
| 4A22 5J XX | 500 x 420 mm  |  | 618,- | 725,- | 880,- | - | 12 | 14,2 |

wandmontage, onderkant geslepen, incl. snijsjabloon, bij gebruik van een wandmengkraan adviseren wij een sprong van minstens 205 mm, Bijpassend meubelprogramma: Finion, Legato, Collaro

Voor meer informatie over bijpassende ventielen zie blz. 389-392

Bij modellen zonder overloopfunctie moet er een niet afsluitbare afvoerplug of ViFlow (verborgen overloop) worden gebruikt.

| | | | | | | | | |
|------------|---|--|---|---|---|-------|----|-----|
| 9221 49 00 | WASTAFELVOORWANDELEMENT 525 x 1120 x 75 mm Zie blz. 372-388 voor meer ViConnect-modellen | | - | - | - | 257,- | 10 | 8,1 |
|------------|---|--|---|---|---|-------|----|-----|

De kleuren R7 en i4 worden op aanvraag geproduceerd. Informeer bij de bestelling naar de levertijden.

XX = Kleurcode toevoegen

01 = Wit Alpin, R1 = Wit Alpin CeramicPlus, RW = Stone White CeramicPlus, R7 = Pure Black CeramicPlus, i4 = Grafiet CeramicPlus

MEMENTO 2.0

€ exclusief BTW

Kranen a.u.b. apart bestellen

OPZETWASTAFEL

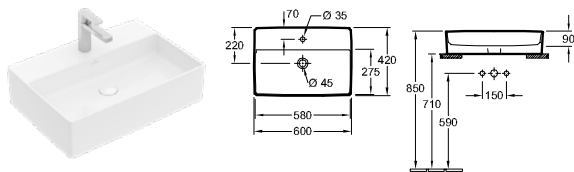

| Artikelnummer | Omschrijving | | 01 | plus R1 | plus RW, R7, i4 | | st./ pal. | kg/ st. |
|---------------|---------------------|----------------|-------|------------|-----------------------|---|--------------|------------|
| 4A07 60 XX | 600 x 420 mm ○○○○ ○ | Titan Ceram | 543,- | 650,- | 837,- | - | 10 | 17,6 |
| 4A07 61 XX | 600 x 420 mm ○○○○ ○ | Titan Ceram | 543,- | 650,- | 837,- | - | 10 | 17,6 |
| 4A07 62 XX | 600 x 420 mm ⊗ ○ | Titan Ceram | 613,- | 720,- | 907,- | - | 10 | 17,6 |
| 4A07 63 XX | 600 x 420 mm ⊗ ○ | Titan Ceram | 613,- | 720,- | 907,- | - | 10 | 17,6 |

opzet, aanbeveling: montage met minimale afstand tussen achterwand wastafel en wand 50 mm, bevestiging wordt meegeleverd, incl. snijsjabloon, Bijpassend meubelprogramma: Collaro, Finion, Legato

Voor meer informatie over bijpassende ventielen zie blz. 389-392

Bij modellen zonder overloopfunctie moet er een niet afsluitbare afvoerplug of ViFlow (verborgen overloop) worden gebruikt.

OPZETWASTAFEL

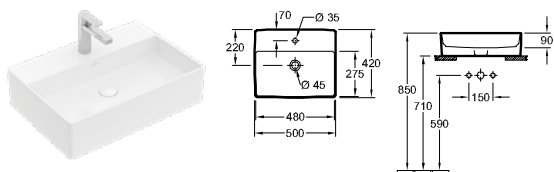

| Artikelnummer | Omschrijving | | 01 | plus R1 | plus RW, R7, i4 | | st./ pal. | kg/ st. |
|---------------|---------------------|----------------|-------|------------|-----------------------|---|--------------|------------|
| 4A07 50 XX | 500 x 420 mm ○○○○ ○ | Titan Ceram | 457,- | 565,- | 723,- | - | 12 | 14,7 |
| 4A07 51 XX | 500 x 420 mm ○○○○ ○ | Titan Ceram | 457,- | 565,- | 723,- | - | 12 | 14,7 |
| 4A07 52 XX | 500 x 420 mm ⊗ ○ | Titan Ceram | 527,- | 635,- | 793,- | - | 12 | 14,7 |
| 4A07 53 XX | 500 x 420 mm ⊗ ○ | Titan Ceram | 527,- | 635,- | 793,- | - | 12 | 14,7 |

opzet, aanbeveling: montage met minimale afstand tussen achterwand wastafel en wand 50 mm, bevestiging wordt meegeleverd, incl. snijsjabloon

Voor meer informatie over bijpassende ventielen zie blz. 389-392

Bij modellen zonder overloopfunctie moet er een niet afsluitbare afvoerplug of ViFlow (verborgen overloop) worden gebruikt.

De kleuren R7 en i4 worden op aanvraag geproduceerd. Informeer bij de bestelling naar de levertijden.

XX = Kleurcode toevoegen

01 = Wit Alpin, R1 = Wit Alpin CeramicPlus, RW = Stone White CeramicPlus, R7 = Pure Black CeramicPlus, i4 = Grafiet CeramicPlus

MEMENTO 2.0

€ exclusief BTW

Kranen a.u.b. apart bestellen

Fontein

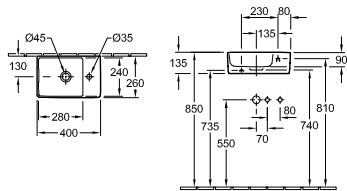

| Artikelnummer | Omschrijving | 01 | plus R1 | plus RW, R7, i4 | st./ pal. | kg/ st. |
|---------------|--|-------------------------|------------|-----------------------|--------------|------------|
| 4323 40 XX | 400 x 260 mm  | Titan Ceram 361,- | 469,- | 593,- | - | 56 7,7 |

wandmontage, handdoekhouder (niet standaard meegeleverd): montage aan voorzijde

Voor meer informatie over bijpassende ventielen zie blz. 389-392

Let op: bij modellen zonder overloopfunctie adviseren wij een niet afsluitbare afvoerplug.

| | | | | | | |
|------------|--|---|---|---|-------|---|
| 8749 34 D7 | HANDDOEKHOUDER (op verzoek leverbaar) 345 x 100 mm, glans edelstaal, montage aan voorzijde, bevestiging wordt meegeleverd | - | - | - | 270,- | 1 |
|------------|--|---|---|---|-------|---|

Fontein

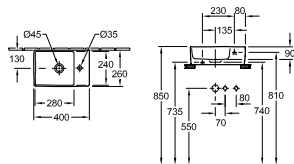

| Artikelnummer | Omschrijving | 01 | plus R1 | plus RW, R7, i4 | st./ pal. | kg/ st. |
|---------------|--|-------------------------|------------|-----------------------|--------------|------------|
| 4323 4G XX | 400 x 260 mm  | Titan Ceram 459,- | 567,- | 691,- | - | 56 7,7 |

wandmontage, onderkant geslepen, incl. snijsjabloon

Voor meer informatie over bijpassende ventielen zie blz. 389-392

Let op: bij modellen zonder overloopfunctie adviseren wij een niet afsluitbare afvoerplug.

Bidet

Wettelijk beschermd model

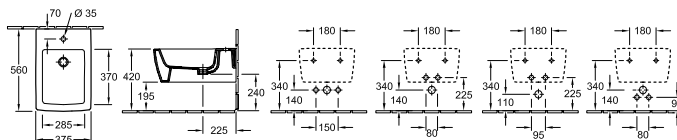

| Artikelnummer | Omschrijving | 01 | plus R1 | plus RW, R7, i4 | st./ pal. | kg/ st. |
|---------------|--|-------|------------|-----------------------|--------------|------------|
| 4433 00 XX | 375 x 560 mm  | 910,- | 1.018,- | 1.332,- | - | 12 21,9 |

wandhangend, bevestiging voor verdeckte bevestiging wordt meegeleverd

Voor meer informatie over bijpassende ventielen zie blz. 389-392

| | | | | | | |
|------------|--|---|---|---|-------|---------|
| 9953 00 00 | BEVESTIGINGSFRAME (op verzoek leverbaar) | - | - | - | 272,- | 2,9 |
| 9221 48 00 | BIDETVOORWANDELEMENT 525 x 1120 x 100 mm Zie blz. 372-388 voor meer ViConnect-modellen | - | - | - | 394,- | 10 10,5 |

De kleuren R7 en i4 worden op aanvraag geproduceerd. Informeer bij de bestelling naar de levertijden.

XX = Kleurcode toevoegen

01 = Wit Alpin, R1 = Wit Alpin CeramicPlus, RW = Stone White CeramicPlus, R7 = Pure Black CeramicPlus, i4 = Grafiet CeramicPlus

MEMENTO 2.0



€ exclusief BTW

Kranen a.u.b. apart bestellen

DIEPSPOELCLOSET ZONDER SPOELRAND

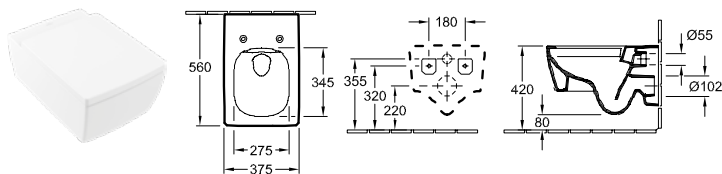
DirectFlush, Wettelijk beschermd model



| Artikelnummer | Omschrijving | 01 | plus R1 | plus RW, R7, i4 | | st./ pal. | kg/ st. |
|---|--|-------|------------|-----------------------|-------|--------------|------------|
| 4633 R0 XX | 375 x 560 mm    | 729,- | 836,- | 1.087,- | - | 12 | 23.7 |
| wandhangend, afvoer horizontaal, incl. bevestigingsset "SupraFix 3.0", met het waterbesparingssysteem AQUAREDUCT®: spoelwaterhoeveelheid 3 / 4,5 liter, niet geschikt voor aansluiting op drukspoelinrichting | | | | | | | |
| 8M24 S1 XX | CLOSETZITTING met QuickRelease en SoftClosing scharnieren, roestvrij staal scharnieren | 277,- | - | 360,- | - | 108 | 2,9 |
| 9222 87 00 | GELUIDSISOLATIE-SET (op verzoek leverbaar) incl. toebehoren | - | - | - | 26,- | 600 | 0,1 |
| 9224 65 00 | WC-VOORWANDELEMENT voor droogbouw, laag 450 x 1120 x 165 mm Zie blz. 372-388 voor meer ViConnect-modellen | - | - | - | 563,- | 8 | 19,8 |
| 9224 27 00 | WC-VOORWANDELEMENT voor droogbouw, Standaardhoogte, incl. voorgesmonteerde holle buis voor douchetoiletaansluiting / elektrische voorzieningen 525 x 1120 x 135 mm Zie blz. 372-388 voor meer ViConnect-modellen | - | - | - | 389,- | 10 | 15,8 |

De kleuren R7 en i4 worden op aanvraag geproduceerd. Informeer bij de bestelling naar de levertijden.

XX = Kleurcode toevoegen

01 = Wit Alpin, R1 = Wit Alpin CeramicPlus, RW = Stone White CeramicPlus, R7 = Pure Black CeramicPlus, i4 = Grafiet CeramicPlus

MEMENTO 2.0

€ exclusief BTW

Kranen a.u.b. apart bestellen



Voor MEMENTO 2.0 adviseren wij de combinatie met het urinoir VENTICELLO 5504 R1/R0

URINOIR DirectFlush

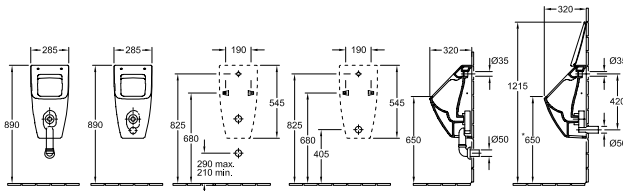

| Artikelnummer | Omschrijving | | 01 | R1 | RW, R7, i4 | | st./pal. | kg/st. |
|---------------|----------------------------------|--------------|-------|-------|------------|---|----------|--------|
| 5504 R1 XX | 285 x 545 x 315 mm voor deksel | Direct Flush | 638,- | 745,- | 873,- | - | 15 | 17 |
| 5504 R0 XX | 285 x 545 x 315 mm zonder deksel | Direct Flush | 577,- | 684,- | 799,- | - | 15 | 17 |

bevestiging voor verdeckte bevestiging wordt meegeleverd, toevoer verdeckt, afvoer verborgen, afhankelijk van het type sifon

| | | | | | | | | |
|------------|--|--------------|-------|---|-------|---------|-----|-----|
| 8M10 S1 XX | DEKSEL VOOR URINOIR met SoftClosing scharnieren, roestvrij staal scharnieren | | 320,- | - | 383,- | - | 240 | 1,1 |
| 9326 00 00 | SIFON (op verzoek leverbaar) afvoer horizontaal, Spoelwaterbehoefte 1,0 l | 1,0L | - | - | - | 50,- | 320 | 0,1 |
| 9327 00 00 | SIFON (op verzoek leverbaar) afvoer verticaal, Spoelwaterbehoefte 1,0 l | 1,0L | - | - | - | 50,- | 90 | 0,2 |
| 9319 00 00 | AANSLUITARMATUUR (op verzoek leverbaar) bestaande uit: rozet, afvoerbochtstuk, buis 150 mm | | - | - | - | 168,- | | 0,2 |
| 9933 00 00 | TOEVOERVERBINDER (op verzoek leverbaar) | | - | - | - | 71,- | 200 | 0,1 |
| 9190 B1 00 | PRODETECT 2 RADARGESTUURDE SPOELING VOOR URINOIRS (op verzoek leverbaar) elektronisch urinoirspoelsysteem, Batterij uitvoering (6 x 1,5 V AAA nodig) , pijpschroefdraad toevoer- manchet 1/2" | Pro Detect 2 | - | - | - | 1.245,- | 40 | 0,9 |
| 9190 N1 00 | PRODETECT 2 RADARGESTUURDE SPOELING VOOR URINOIRS (op verzoek leverbaar) elektronisch urinoirspoelsysteem, voor netaansluiting (110 - 240 V) , geschikt voor combinatie met Bluetooth adapter, pijpschroefdraad toevoer- manchet 1/2" | Pro Detect 2 | - | - | - | 1.207,- | 40 | 1 |
| 9190 61 00 | BLUETOOTH ADAPTER (op verzoek leverbaar) Bluetooth adapter voor 9190 N1 voor draadloze verandering van functies en onderhoud, incl. gratis app voor iOS en Android, geschikt voor smartphones en tablets | Pro Detect 2 | - | - | - | 349,- | | 0 |
| 9190 57 00 | ADAPTER VOOR NETAANSLUITING (op verzoek leverbaar) aanbeveling: voor de installatie met netaansluiting 9190 N1 00 | Pro Detect 2 | - | - | - | 142,- | | 0 |
| 9221 85 00 | URINOIR-VOORWANDELEMENT VOOR PRODETECT 525 x 1120 x 80 mm Zie blz. 372-388 voor meer ViConnect-modellen | | - | - | - | 316,- | 10 | 7,2 |
| 9219 89 00 | URINOIR-VOORWANDELEMENT 525 x 1120 x 98 mm Zie blz. 372-388 voor meer ViConnect-modellen | | - | - | - | 432,- | 10 | 8,1 |

De kleuren R7 en i4 worden op aanvraag geproduceerd. Informeer bij de bestelling naar de levertijden.

XX = Kleurcode toevoegen
01 = Wit Alpin, R1 = Wit Alpin CeramicPlus, RW = Stone White CeramicPlus, R7 = Pure Black CeramicPlus, i4 = Grafiet CeramicPlus

MORE TO SEE

Meubels

- Mainstreamsegment
- Passend bij alle collecties/meubelprogramma's

[PRO.VILLEROY-BOCH.COM/TECHNICALDRAWINGS](https://pro.villeroy-boch.com/technicaldrawings)



MORE TO SEE

€ exclusief BTW

Wettelijk beschermd model

Magazijnvoorraad





Express Delivery Deze producten zijn Standaard, uit voorraad leverbaar, af magazijn.



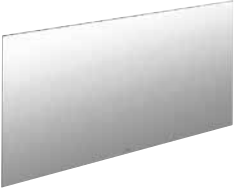

Spiegels:





Spiegel zonder verlichting (5 mm), 2 ophanghaken (zonder draagframe)



Spiegellijst:

60 mm x 40 mm aluminium frame (hol profiel, zilver mat geanodiseerd)

| | SPIEGEL | SPIEGEL | SPIEGEL | SPIEGEL |
|-------------------------------|--|---|---|---|
| |  | | | |
| |  |  |  |  |
| Artikelnummer | A310 16 00 | A310 14 00 | A310 13 00 | A310 12 00 |
| Afmetingen (b x h x d) | 1600 x 750 x 20 mm | 1400 x 750 x 20 mm | 1300 x 750 x 20 mm | 1200 x 750 x 20 mm |
| wordt meegeleverd | bevestiging wordt meegeleverd | | | |
| | 640,- | 581,- | 536,- | 505,- |

| | SPIEGEL | SPIEGEL | SPIEGEL | SPIEGEL |
|-------------------------------|--|--|--|--|
| |  | | | |
| |  |  |  |  |
| Artikelnummer | A310 10 00 | A310 90 00 | A310 80 00 | A310 70 00 |
| Afmetingen (b x h x d) | 1000 x 750 x 20 mm | 900 x 750 x 20 mm | 800 x 750 x 20 mm | 700 x 750 x 20 mm |
| wordt meegeleverd | bevestiging wordt meegeleverd | | | |
| | 452,- | 422,- | 388,- | 361,- |

| | SPIEGEL | SPIEGEL | SPIEGEL | SPIEGEL |
|-------------------------------|---|---|---|---|
| |  | | | |
| |  |  |  |  |
| Artikelnummer | A310 65 00 | A310 60 00 | A310 55 00 | A310 50 00 |
| Afmetingen (b x h x d) | 650 x 750 x 20 mm | 600 x 750 x 20 mm | 550 x 750 x 20 mm | 500 x 750 x 20 mm |
| wordt meegeleverd | bevestiging wordt meegeleverd | | | |
| | 334,- | 321,- | 292,- | 276,- |

| | SPIEGEL |
|-------------------------------|---|
| |  |
| |  |
| Artikelnummer | A310 45 00 |
| Afmetingen (b x h x d) | 450 x 750 x 20 mm |
| wordt meegeleverd | bevestiging wordt meegeleverd |
| | 257,- |

MORE TO SEE

MORE TO SEE 14

Meubels

- Mainstreamsegment
- Passend bij alle collecties/meubelprogramma's

[PRO.VILLEROY-BOCH.COM/TECHNICALDRAWINGS](https://pro.villeroy-boch.com/technicaldrawings)



MORE TO SEE 14

€ exclusief BTW

Magazijnvoorraad

Express Delivery

Deze producten zijn Standaard, uit voorraad leverbaar, af magazijn.

Spiegels:

Spiegel (5 mm) op frame

Spiegellijst:

40 mm x 40 mm aluminium frame (hol profiel, zilver mat geanodiseerd)

Verlichting:

Geïntegreerde LED-verlichting horizontaal

3-voudig dimbaar

Vrij instelbare lichtkleur van daglichtwit (6500 K) tot warmwit (2700 K)

Sensorschakeling met oriëntatieverlichting

Auto-AAN-functie – de lichtsterkte bij het inschakelen is altijd 100%, de kleurtemperatuur blijft zoals vooraf ingesteld

Afzonderlijke elektrische voeding

| | SPIEGEL | SPIEGEL | SPIEGEL | SPIEGEL |
|-------------------------------|--|--|--|--|
| | | | | |
| | | | | |
| Artikelnummer | A429 16 00 | A429 14 00 | A429 13 00 | A429 12 00 |
| Afmetingen (b x h x d) | 1600 x 750 x 47 mm | 1400 x 750 x 47 mm | 1300 x 750 x 47 mm | 1200 x 750 x 47 mm |
| Verlichting | LED-verlichting Verlichting: 1 x LED / 23,3 W | LED-verlichting Verlichting: 1 x LED / 20,2 W | LED-verlichting Verlichting: 1 x LED / 18,6 W | LED-verlichting Verlichting: 1 x LED / 17,1 W |
| Norm aanwijzing | IP 44 | | | |
| wordt meegeleverd | bevestiging wordt meegeleverd | | | |
| | 1.684,- | 1.593,- | 1.533,- | 1.459,- |

| | SPIEGEL | SPIEGEL | SPIEGEL | SPIEGEL |
|-------------------------------|--|--|--|---|
| | | | | |
| | | | | |
| Artikelnummer | A429 10 00 | A429 90 00 | A429 80 00 | A429 70 00 |
| Afmetingen (b x h x d) | 1000 x 750 x 47 mm | 900 x 750 x 47 mm | 800 x 750 x 47 mm | 700 x 750 x 47 mm |
| Verlichting | LED-verlichting Verlichting: 1 x LED / 14 W | LED-verlichting Verlichting: 1 x LED / 12,4 W | LED-verlichting Verlichting: 1 x LED / 10,9 W | LED-verlichting Verlichting: 1 x LED / 9,3 W |
| Norm aanwijzing | IP 44 | | | |
| wordt meegeleverd | bevestiging wordt meegeleverd | | | |
| | 1.376,- | 1.345,- | 1.283,- | 1.157,- |

| | SPIEGEL | SPIEGEL | SPIEGEL | SPIEGEL |
|-------------------------------|---|---|---|---|
| | | | | |
| | | | | |
| Artikelnummer | A429 60 00 | A429 50 00 | A429 45 00 | A429 37 00 |
| Afmetingen (b x h x d) | 600 x 750 x 47 mm | 500 x 750 x 47 mm | 450 x 750 x 47 mm | 370 x 750 x 47 mm |
| Verlichting | LED-verlichting Verlichting: 1 x LED / 7,8 W | LED-verlichting Verlichting: 1 x LED / 6,2 W | LED-verlichting Verlichting: 1 x LED / 5,4 W | LED-verlichting Verlichting: 1 x LED / 3,9 W |
| Norm aanwijzing | IP 44 | | | |
| wordt meegeleverd | bevestiging wordt meegeleverd | | | |
| | 1.105,- | 970,- | 929,- | 879,- |

MORE TO SEE 14

MORE TO SEE LITE

Meubels

- Mainstreamsegment
- Passend bij alle collecties/meubelprogramma's

[PRO.VILLEROY-BOCH.COM/TECHNICALDRAWINGS](https://pro.villeroy-boch.com/technicaldrawings)



MORE TO SEE LITE

€ exclusief BTW

Express Delivery Deze producten zijn Standaard, uit voorraad leverbaar, af magazijn.

Spiegels:

Spiegel (4 mm) op frame

Spiegellijst:

Verlichte spiegel hoekig: kunststof profiel, 33 mm x 19 mm

Verlichte spiegel rond: aluminiumprofiel, 9 mm x 25 mm

Verlichte spiegel met afgeronde hoeken: kunststof profiel, 33 mm x 19 mm

Ophanging metaalplaat

Verlichting:









met rondomlopende ledverlichting









Traploos dimbaar

Vrij instelbare lichtkleur van daglichtwit (6500 K) tot warmwit (2700 K)

Lichtregeling via sensorschakelaar d.m.v. aanraking van het logo op de buitenzijde van de spiegel of slimme lichtregeling met ZIGBEE HOME AUTOMATION KIT C004 00 00 (de spiegel kan door de Zigbee huisautomatiseringsstandaard worden gekoppeld aan alle hubs/gateways die gebruik maken van deze transmissiestandaard, bijv. Philips Hue Bridge of geschikte Amazon Echo modellen).

Geheugenfunctie – de verlichting wordt weer ingesteld op de oorspronkelijke lichtsterkte en kleurtemperatuur







| | SPIEGEL | SPIEGEL | SPIEGEL | SPIEGEL |
|-------------------------------|---|---|--|---|
| |  |  |  |  |
| |  |  |  |  |
| Artikelnummer | A459 16 00 | A459 14 00 | A459 13 00 | A459 12 00 |
| Afmetingen (b x h x d) | 1600 x 750 x 24 mm | 1400 x 750 x 24 mm | 1300 x 750 x 24 mm | 1200 x 750 x 24 mm |
| Verlichting | met rondomlopende led-wandverlichting (verwisselbaar) Verlichting: 1 x LED / 41,76 W | met rondomlopende led-wandverlichting (verwisselbaar) Verlichting: 1 x LED / 37,92 W | met rondomlopende led-wandverlichting (verwisselbaar) Verlichting: 1 x LED / 36 W | met rondomlopende led-wandverlichting (verwisselbaar) Verlichting: 1 x LED / 34,08 W |
| Norm aanwijzing | IP 44 | | | |
| wordt meegeleverd | bevestiging wordt meegeleverd | | | |
| | 1.391,- | 1.319,- | 1.259,- | 1.199,- |





| | SPIEGEL | SPIEGEL | SPIEGEL | SPIEGEL |
|-------------------------------|---|---|---|---|
| |  |  |  |  |
| |  |  |  |  |
| Artikelnummer | A459 10 00 | A459 80 00 | A459 65 00 | A459 60 00 |
| Afmetingen (b x h x d) | 1000 x 750 x 24 mm | 800 x 750 x 24 mm | 650 x 750 x 24 mm | 600 x 750 x 24 mm |
| Verlichting | met rondomlopende led-wandverlichting (verwisselbaar) Verlichting: 1 x LED / 30,24 W | met rondomlopende led-wandverlichting (verwisselbaar) Verlichting: 1 x LED / 26,40 W | met rondomlopende led-wandverlichting (verwisselbaar) Verlichting: 1 x LED / 23,52 W | met rondomlopende led-wandverlichting (verwisselbaar) Verlichting: 1 x LED / 22,56 W |
| Norm aanwijzing | IP 44 | | | |
| wordt meegeleverd | bevestiging wordt meegeleverd | | | |
| | 1.113,- | 1.028,- | 956,- | 919,- |







MORE TO SEE LITE

€ exclusief BTW

Express Delivery Deze producten zijn Standaard, uit voorraad leverbaar, af magazijn.

| | SPIEGEL | SPIEGEL | SPIEGEL |
|-------------------------------|---|---|---|
| |  |  |  |
| |  |  |  |
| Artikelnummer | A459 50 00 | A459 45 00 | A459 37 00 |
| Afmetingen (b x h x d) | 500 x 750 x 24 mm | 450 x 750 x 24 mm | 370 x 750 x 24 mm |
| Verlichting | met rondomlopende led-wandverlichting (verwisselbaar) Verlichting: 1 x LED / 20,64 W | met rondomlopende led-wandverlichting (verwisselbaar) Verlichting: 1 x LED / 19,68 W | met rondomlopende led-wandverlichting (verwisselbaar) Verlichting: 1 x LED / 18,24 W |
| Norm aanwijzing | IP 44 | | |
| wordt meegeleverd | bevestiging wordt meegeleverd | | |
| | 872,- | 836,- | 786,- |

| | SPIEGEL | SPIEGEL |
|-------------------------------|---|---|
| |  |  |
| |  |  |
| Artikelnummer | A460 85 00 | A460 68 00 |
| Afmetingen (b x h x d) | 850 x 850 x 31 mm | 650 x 650 x 31 mm |
| Verlichting | met rondomlopende ledverlichting (niet verwisselbaar) Verlichting: 1 x LED / 23,52 W | met rondomlopende ledverlichting (niet verwisselbaar) Verlichting: 1 x LED / 17,28 W |
| Norm aanwijzing | IP 44 | |
| wordt meegeleverd | bevestiging wordt meegeleverd | |
| | 908,- | 836,- |

| | SPIEGEL | SPIEGEL | SPIEGEL |
|-------------------------------|---|---|---|
| |  |  |  |
| |  |  |  |
| Artikelnummer | A461 10 00 | A462 80 00 | A462 60 00 |
| Afmetingen (b x h x d) | 600 x 1000 x 24 mm | 800 x 800 x 24 mm | 600 x 600 x 24 mm |
| Verlichting | met rondomlopende led-wandverlichting (verwisselbaar) Verlichting: 1 x LED / 26,88 W | met rondomlopende led-wandverlichting (verwisselbaar) Verlichting: 1 x LED / 26,88 W | met rondomlopende led-wandverlichting (verwisselbaar) Verlichting: 1 x LED / 19,20 W |
| Norm aanwijzing | IP 44 | | |
| wordt meegeleverd | bevestiging wordt meegeleverd | | |
| | 1.113,- | 1.028,- | 919,- |

MORE TO SEE LITE

€ exclusief BTW

Express Delivery

Deze producten zijn Standaard, uit voorraad leverbaar, af magazijn.

| | |
|--------------------------|---|
| | ZIGBEE® HUISAUTOMATISERINGS-KIT VOOR SPIEGELS |
| |  |
| |  |
| Artikelnummer | C004 00 00 |
| wordt meegeleverd | niet standaard meegeleverd |
| | 73,- |

MORE TO SEE ONE

Meubels

- Profisegment
- Passend bij alle collecties/meubelprogramma's

PRO.VILLEROY-BOCH.COM/TECHNICALDRAWINGS



MORE TO SEE ONE

€ exclusief BTW

Magazijnvoorraad

Express Delivery

Deze producten zijn Standaard, uit voorraad leverbaar, af magazijn.

Spiegels:

Spiegel (5 mm) op frame

Spiegellijst:

30 mm x 20 mm aluminium frame (L-profiel, mat geanodiseerd)

Verlichting:







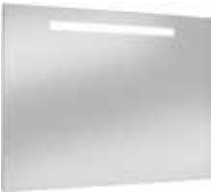

Geïntegreerde LED-verlichting horizontaal

LED verwisselbaar

Lichtkleur in daglichtwit (5700 K)

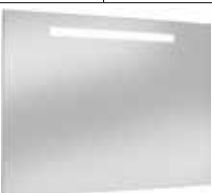
aansluiting op wandcontactdoos

Afzonderlijke elektrische voeding

| | SPIEGEL | SPIEGEL | SPIEGEL | SPIEGEL |
|-------------------------------|---|---|---|---|
| |  | | | |
| |  |  |  |  |
| Artikelnummer | A430 A1 00 | A430 A2 00 | A430 A3 00 | A430 A4 00 |
| Afmetingen (b x h x d) | 1400 x 600 x 30 mm | 1300 x 600 x 30 mm | 1200 x 600 x 30 mm | 1000 x 600 x 30 mm |
| Verlichting | LED-verlichting Verlichting: 1 x LED / 12 W | LED-verlichting Verlichting: 1 x LED / 12 W | LED-verlichting Verlichting: 1 x LED / 12 W | LED-verlichting Verlichting: 1 x LED / 12 W |
| Norm aanwijzing | IP 44 | | | |
| wordt meegeleverd | bevestiging wordt meegeleverd | | | |
| | 697,- | 658,- | 619,- | 540,- |
| | SPIEGEL | SPIEGEL | SPIEGEL | SPIEGEL |
| |  | | | |
| |  |  |  |  |
| Artikelnummer | A430 A5 00 | A430 A6 00 | A430 A7 00 | A430 A8 00 |
| Afmetingen (b x h x d) | 800 x 600 x 30 mm | 600 x 600 x 30 mm | 500 x 600 x 30 mm | 450 x 600 x 30 mm |
| Verlichting | LED-verlichting Verlichting: 1 x LED / 10 W | LED-verlichting Verlichting: 1 x LED / 6 W | LED-verlichting Verlichting: 1 x LED / 6 W | LED-verlichting Verlichting: 1 x LED / 6 W |
| Norm aanwijzing | IP 44 | | | |
| wordt meegeleverd | bevestiging wordt meegeleverd | | | |
| | 467,- | 389,- | 351,- | 331,- |

MY VIEW 14

Meubels

- Mainstreamsegment
- Passend bij alle collecties/meubelprogramma's

[PRO.VILLEROY-BOCH.COM/TECHNICALDRAWINGS](https://pro.villeroy-boch.com/technicaldrawings)



MY VIEW 14







€ exclusief BTW

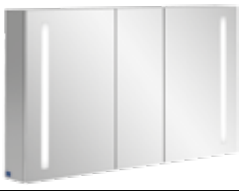
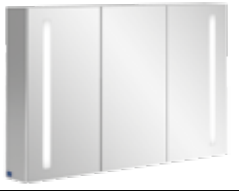

Magazijnvoorraad

Express Delivery Deze producten zijn Standaard, uit voorraad leverbaar, af magazijn.

Front: Tweezijdig spiegelglas (3 mm) op spaanplaat melamine-gecoat (12 mm)
Corpus: Aluminium, aan de zijkant spiegellend (3 mm spiegel)
 Binnenkleur aluminium zilvermat geanodiseerd
Verlichting: Geïntegreerde ledverlichting verticaal

3-voudig dimbaar
 Vrij instelbare lichtkleur van daglichtwit (6500 K) tot warmwit (2700 K)
 Sensorschakeling
 Auto-AAN-functie – de lichtsterkte bij het inschakelen is altijd 100%, de kleurtemperatuur blijft zoals vooraf ingesteld
 Wastafelverlichting in de deur geïntegreerd
 Afzonderlijke elektrische voeding

| | OPBOUW SPIEGELKAST | OPBOUW SPIEGELKAST | OPBOUW SPIEGELKAST | OPBOUW SPIEGELKAST |
|-------------------------------|--|---|---|---|
| |  |  |  | |
| |  |  |  |  |
| Artikelnummer | A424 13 00 | A423 12 00 | A422 10 00 | A421 80 00 |
| Afmetingen (b x h x d) | 1300 x 750 x 173 mm | 1200 x 750 x 173 mm | 1000 x 750 x 173 mm | 800 x 750 x 173 mm |
| Verlichting | LED-verlichting Verlichting: 2 x LED / 27,96 W | LED-verlichting Verlichting: 2 x LED / 27,18 W | LED-verlichting Verlichting: 2 x LED / 26,4 W | LED-verlichting Verlichting: 2 x LED / 24,84 W |
| Uitrusting | 3 x deuren 4 x glazen planchetten 1 x aflegbakje 1 x vergrootspiegel 1 x magnetische lijst 2 x contactdozen sensorschakelaar | | 2 x deuren 4 x glazen planchetten 1 x aflegbakje 1 x vergrootspiegel 1 x magnetische lijst sensorschakelaar en contactdoos | 2 x deuren 2 x glazen planchetten 1 x aflegbakje 1 x vergrootspiegel 1 x magnetische lijst sensorschakelaar en contactdoos |
| Norm aanwijzing | IP 44 | | | |
| Opmerking | Montage tegen de wand | Montage tegen de wand | Montage tegen de wand | Montage tegen de wand |
| wordt meegeleverd | bevestiging wordt meegeleverd | | | |
| | 3.255,- | 3.040,- | 2.816,- | 2.492,- |

| | OPBOUW SPIEGELKAST |
|-------------------------------|---|
| |  |
| |  |
| Artikelnummer | A420 60 00 |
| Afmetingen (b x h x d) | 600 x 750 x 173 mm |
| Verlichting | LED-verlichting Verlichting: 2 x LED / 23,28 W |
| Uitrusting | 2 x deuren 2 x glazen planchetten 1 x aflegbakje 1 x vergrootspiegel 1 x magnetische lijst sensorschakelaar en contactdoos |
| Norm aanwijzing | IP 44 |
| Opmerking | Montage tegen de wand |
| wordt meegeleverd | bevestiging wordt meegeleverd |
| | 2.323,- |

MY VIEW 14

MY VIEW 14+

Meubels

- Mainstreamsegment
- Passend bij alle collecties/meubelprogramma's

[PRO.VILLEROY-BOCH.COM/TECHNICALDRAWINGS](https://pro.villeroy-boch.com/technicaldrawings)



MY VIEW 14+



MY VIEW 14+

€ exclusief BTW

Magazijnvoorraad

Express Delivery Deze producten zijn Standaard, uit voorraad leverbaar, af magazijn.

Front: Tweezijdig spiegelglas (3 mm) op spaanplaat melamine-gecoat (12 mm)
Corpus: Aluminium, aan de zijkant spiegelen (3 mm spiegel)
 Binnenkleur aluminium zilvermat geanodiseerd
Verlichting: Geïntegreerde ledverlichting verticaal

3-voudig dimbaar
 Vrij instelbare lichtkleur van daglichtwit (6500 K) tot warmwit (2700 K)
 Sensorschakeling
 Auto-AAN-functie – de lichtsterkte bij het inschakelen is altijd 100%, de kleurtemperatuur blijft zoals vooraf ingesteld
 Wastafelverlichting in de deur geïntegreerd
 Afzonderlijke elektrische voeding

| | OPBOUW SPIEGELKAST | OPBOUW SPIEGELKAST | OPBOUW SPIEGELKAST | OPBOUW SPIEGELKAST |
|-------------------------------|--|---|---|---|
| | | | | |
| | | | | |
| Artikelnummer | A433 13 00 | A433 12 00 | A433 10 00 | A433 80 00 |
| Afmetingen (b x h x d) | 1300 x 750 x 173 mm | 1200 x 750 x 173 mm | 1000 x 750 x 173 mm | 800 x 750 x 173 mm |
| Verlichting | LED-verlichting Verlichting: 2 x LED / 27,96 W | LED-verlichting Verlichting: 2 x LED / 27,18 W | LED-verlichting Verlichting: 2 x LED / 26,4 W | LED-verlichting Verlichting: 2 x LED / 24,84 W |
| Uitrusting | 3 x deuren 4 x glazen planchetten met reling 1 x magnetische lijst 1 x vergrootspiegel 2 x contactdozen sensorschakelaar afsluitbare medicijnbox 6 x scheidingswanden 2 x relingstangen 6 x tekstvelden | | 2 x deuren 4 x glazen planchetten met reling 1 x magnetische lijst 1 x vergrootspiegel sensorschakelaar en contactdoos afsluitbare medicijnbox 6 x scheidingswanden 2 x relingstangen 6 x tekstvelden | 2 x deuren 2 x glazen planchetten met reling 1 x magnetische lijst 1 x vergrootspiegel sensorschakelaar en contactdoos afsluitbare medicijnbox 4 x scheidingswanden 1 x relingstang 6 x tekstvelden |
| Norm aanwijzing | IP 44 | | | |
| Opmerking | Montage tegen de wand | Montage tegen de wand | Montage tegen de wand | Montage tegen de wand |
| wordt meegeleverd | bevestiging wordt meegeleverd | | | |
| | 3.556,- | 3.338,- | 3.117,- | 2.790,- |

| | OPBOUW SPIEGELKAST |
|-------------------------------|---|
| | |
| | |
| Artikelnummer | A433 60 00 |
| Afmetingen (b x h x d) | 600 x 750 x 173 mm |
| Verlichting | LED-verlichting Verlichting: 2 x LED / 23,28 W |
| Uitrusting | 2 x deuren 2 x glazen planchetten met reling 1 x magnetische lijst 1 x vergrootspiegel sensorschakelaar en contactdoos afsluitbare medicijnbox 4 x scheidingswanden 1 x relingstang 6 x tekstvelden |
| Norm aanwijzing | IP 44 |
| Opmerking | Montage tegen de wand |
| wordt meegeleverd | bevestiging wordt meegeleverd |
| | 2.622,- |

MY VIEW 14+

MY VIEW IN

Meubels

- Mainstreamsegment
- Passend bij alle collecties/meubelprogramma's

[PRO.VILLEROY-BOCH.COM/TECHNICALDRAWINGS](https://pro.villeroy-boch.com/technicaldrawings)



MY VIEW IN

MY VIEW IN

€ exclusief BTW

Magazijnvoorraad

Express Delivery

Deze producten zijn Standaard, uit voorraad leverbaar, af magazijn.

Front:

Spiegelglas dubbele spiegeldeur 2 x 3 mm

Corpus:

Aluminium

Binnenkleur aluminium zilvermat geanodiseerd

Verlichting:







Geïntegreerde LED-verlichting horizontaal



3-voudig dimbaar

Vrij instelbare lichtkleur van daglichtwit (6500 K) tot warmwit (2700 K)

Sensorschakeling

Afzonderlijke elektrische voeding

| | INBOUW-SPIEGELKAST | INBOUW-SPIEGELKAST | INBOUW-SPIEGELKAST | INBOUW-SPIEGELKAST |
|-------------------------------|--|---|---|---|
| |  |  |  | |
| |  |  |  |  |
| Artikelnummer | A435 13 00 | A435 12 00 | A435 10 00 | A435 80 00 |
| Afmetingen (b x h x d) | 1301 x 747 x 107 mm | 1201 x 747 x 107 mm | 1001 x 747 x 107 mm | 801 x 747 x 107 mm |
| Verlichting | LED-verlichting Verlichting: 1 x LED / 18,6 W | LED-verlichting Verlichting: 1 x LED / 17,05 W | LED-verlichting Verlichting: 1 x LED / 13,95 W | LED-verlichting Verlichting: 1 x LED / 10,85 W |
| Uitrusting | 3 x deuren 4 x glazen planchetten 1 x vergrootspiegel 1 x magnetische lijst 2 x contactdozen sensorschakelaar | | 2 x deuren 4 x glazen planchetten 1 x vergrootspiegel 1 x magnetische lijst sensorschakelaar en contactdoos | |
| Opmerking | In te bouwen in de muur | In te bouwen in de muur | In te bouwen in de muur | In te bouwen in de muur |
| wordt meegeleverd | bevestiging wordt meegeleverd | | | |
| | 2.887,- | 2.624,- | 2.249,- | 2.025,- |

| | INBOUW-SPIEGELKAST |
|-------------------------------|---|
| |  |
| |  |
| Artikelnummer | A435 60 00 |
| Afmetingen (b x h x d) | 601 x 747 x 107 mm |
| Verlichting | LED-verlichting Verlichting: 1 x LED / 7,75 W |
| Uitrusting | 2 x deuren 2 x glazen planchetten 1 x vergrootspiegel 1 x magnetische lijst sensorschakelaar en contactdoos |
| Opmerking | In te bouwen in de muur |
| wordt meegeleverd | bevestiging wordt meegeleverd |
| | 1.800,- |

MY VIEW IN

MY VIEW NOW

Meubels

- Mainstreamsegment
- Passend bij alle collecties/meubelprogramma's

[PRO.VILLEROY-BOCH.COM/TECHNICALDRAWINGS](https://pro.villeroy-boch.com/technicaldrawings)



MY VIEW NOW

Badmeubel

Lichtregeling

De lichtregeling van My View Now is verkrijgbaar in twee verschillende uitvoeringen:



Lichtregeling via sensorschakelaar:

de verlichting wordt geheel geregeld via de sensorschakelaar, die zich in het midden van de onderste led-band bevindt. De ledverlichting is traploos dimbaar. De lichtkleur is vrij instelbaar, van daglichtwit tot warmwit.



Slimme lichtregeling:

de spiegelkast kan door de Zigbee huisautomatiseringsstandaard worden gekoppeld aan alle hubs/gateways die gebruiken maken van deze transmissiestandaard, bijv. Philips Hue Bridge, Amazon Echo Show of Echo Plus (tweede generatie). De ledverlichting is traploos dimbaar. De lichtkleur is vrij instelbaar, van daglichtwit tot warmwit. Er bevindt zich een tweede AAN-/UIT-schakelaar op de sensor, in het midden van de onderste led-band.

Montagewijzen

My View Now is verkrijgbaar in twee verschillende montagevarianten:

Opbouwmontage

- De spiegelkast wordt tegen de wand gemonteerd.

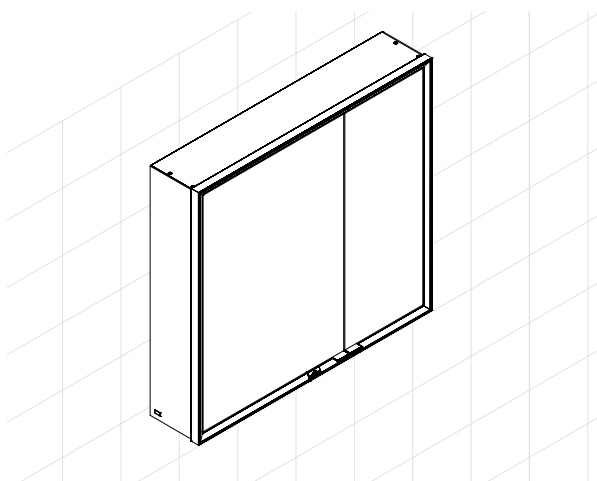

Wandinbouwmontage

- De spiegelkast wordt in de wand ingebouwd.

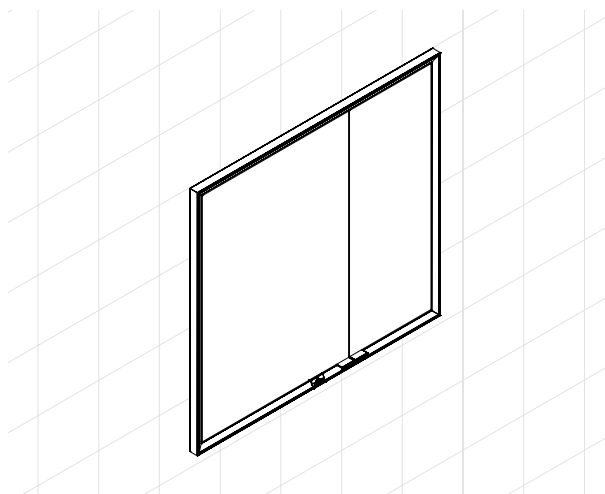

MY VIEW NOW









€ exclusief BTW

Express Delivery Deze producten zijn Standaard, uit voorraad leverbaar, af magazijn.

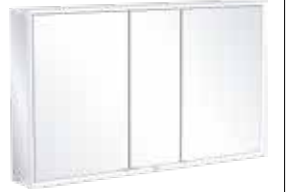
Front: Dubbele kristalspiegeldeur (2 x 3 mm)
Corpus: Opbouw-spiegelkast: aluminium, aan de zijkant spiegelen (3 mm spiegel)
 Inbouw-spiegelkast: aluminium
Binnenkant corpus: Aluminium
 Achterwand houtvezelplaat, wit mat gelakt
Grepen: Oppervlak aluminium naturel
Binnenindeling: in hoogte verstelbare legplanken (aluminium) met valbescherming

Verlichting: geïntegreerde ledverlichting rondom (verwisselbaar)
 Lichtregeling via sensorschakelaar buitenzijde of slimme lichtregeling (draadloze Zig-Bee®-communicatiestandaard)
 Traploos dimbaar
 Vrij instelbare lichtkleur van daglichtwit (6500 K) tot warmwit (2700 K)
 Geheugenfunctie – de verlichting wordt weer ingesteld op de oorspronkelijke lichtsterkte en kleurtemperatuur
 Geïntegreerde wastafelverlichting (bij opbouw-spiegelkasten)
 losse stroomvoorziening (4-aderig)

MY VIEW NOW

















| | OPBOUW SPIEGELKAST | OPBOUW SPIEGELKAST | OPBOUW SPIEGELKAST | OPBOUW SPIEGELKAST |
|-------------------------------|---|--|--|--|
| |  |  |  |  |
| |  |  |  |  |
| Artikelnummer | A455 16 00 | A455 14 00 | A455 13 00 | A455 12 00 |
| Afmetingen (b x h x d) | 1600 x 750 x 168 mm | 1400 x 750 x 168 mm | 1300 x 750 x 168 mm | 1200 x 750 x 168 mm |
| Versie | met sensorschakelaar (contactdoos type F) | | | |
| Verlichting | LED-verlichting Verlichting: 1 x led-hoofdverlichting / 44,64 W, 1 x led-wastafelverlichting / 9,0 W | LED-verlichting Verlichting: 1 x led-hoofdverlichting / 40,80 W, 1 x led-wastafelverlichting / 7,56 W | LED-verlichting Verlichting: 1 x led-hoofdverlichting / 38,88 W, 1 x led-wastafelverlichting / 6,84 W | LED-verlichting Verlichting: 1 x led-hoofdverlichting / 36,96 W, 1 x led-wastafelverlichting / 6,12 W |
| Uitrusting | 3 x deuren 1 x sensordimmer buitenzijde 2 x contactdoos binnenzijde (rechts) 1 x contactdoos buitenzijde (links) 4 x aflegplank van aluminium 1 x aflegbakje 1 x vergrootspiegel 1 x magnetische lijst | | | |
| Norm aanwijzing | IP 44 | | | |
| Opmerking | Montage tegen de wand | Montage tegen de wand | Montage tegen de wand | Montage tegen de wand |
| wordt meegeleverd | bevestiging wordt meegeleverd | | | |
| | 3.927,- | 3.739,- | 3.600,- | 3.360,- |

MY VIEW NOW

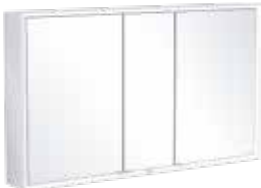
€ exclusief BTW

Express Delivery

Deze producten zijn Standaard, uit voorraad leverbaar, af magazijn.

| | OPBOUW SPIEGELKAST | OPBOUW SPIEGELKAST | OPBOUW SPIEGELKAST | OPBOUW SPIEGELKAST |
|-------------------------------|---|--|---|---|
| |  |  |  |  |
| |  |  |  |  |
| Artikelnummer | A455 10 00 | A455 80 00 | A455 6L 00 | A455 6R 00 |
| Afmetingen (b x h x d) | 1000 x 750 x 168 mm | 800 x 750 x 168 mm | 600 x 750 x 168 mm | |
| Versie | met sensorschakelaar (contactdoos type F) | | | |
| Scharnier | - | | scharnier links | scharnier rechts |
| Verlichting | LED-verlichting Verlichting: 1 x led-hoofdverlichting / 33,12 W, 1 x led-wastafelverlichting / 4,68 W | LED-verlichting Verlichting: 1 x led-hoofdverlichting / 29,28 W, 1 x led-wastafelverlichting / 3,24 W | LED-verlichting Verlichting: 1 x led-hoofdverlichting / 25,44 W, 1 x led-wastafelverlichting / 1,8 W | LED-verlichting Verlichting: 1 x led-hoofdverlichting / 25,44 W, 1 x led-wastafelverlichting / 1,8 W |
| Uitrusting | 2 x deuren 1 x sensordimmer buitenzijde 2 x contactdoos binnenzijde (links) 1 x contactdoos buitenzijde (rechts) 2 x aflegplank van aluminium 1 x aflegbakje 1 x vergrootspiegel 1 x magnetische lijst | | 1 x deur 1 x sensordimmer buitenzijde 2 x contactdoos binnenzijde (rechts) 1 x contactdoos buitenzijde (links) 2 x aflegplank van aluminium 1 x aflegbakje 1 x vergrootspiegel 1 x magnetische lijst | 1 x deur 1 x sensordimmer buitenzijde 2 x contactdoos binnenzijde (links) 1 x contactdoos buitenzijde (rechts) 2 x aflegplank van aluminium 1 x aflegbakje 1 x vergrootspiegel 1 x magnetische lijst |
| Norm aanwijzing | IP 44 | | | |
| Opmerking | Montage tegen de wand | Montage tegen de wand | Montage tegen de wand | Montage tegen de wand |
| wordt meegeleverd | bevestiging wordt meegeleverd | | | |
| | 3.115,- | 2.755,- | 2.281,- | 2.281,- |
| | INBOUW-SPIEGELKAST | INBOUW-SPIEGELKAST | INBOUW-SPIEGELKAST | INBOUW-SPIEGELKAST |
| |  |  |  |  |
| |  |  |  |  |
| Artikelnummer | A456 16 00 | A456 14 00 | A456 13 00 | A456 12 00 |
| Afmetingen (b x h x d) | 1600 x 750 x 168 mm | 1400 x 750 x 168 mm | 1300 x 750 x 168 mm | 1200 x 750 x 168 mm |
| Versie | met sensorschakelaar (contactdoos type F) | | | |
| Verlichting | LED-verlichting Verlichting: 1 x led-hoofdverlichting / 44,64 W | LED-verlichting Verlichting: 1 x led-hoofdverlichting / 40,80 W | LED-verlichting Verlichting: 1 x led-hoofdverlichting / 38,88 W | LED-verlichting Verlichting: 1 x led-hoofdverlichting / 36,96 W |
| Uitrusting | 3 x deuren 1 x sensordimmer buitenzijde 2 x contactdoos binnenzijde (rechts) 4 x aflegplank van aluminium 1 x aflegbakje 1 x vergrootspiegel 1 x magnetische lijst | | | |
| Norm aanwijzing | IP 44 | | | |
| Opmerking | In te bouwen in de muur | In te bouwen in de muur | In te bouwen in de muur | In te bouwen in de muur |
| wordt meegeleverd | bevestiging wordt meegeleverd | | | |
| | 3.731,- | 3.553,- | 3.422,- | 3.192,- |

MY VIEW NOW

MY VIEW NOW

€ exclusief BTW

Express Delivery Deze producten zijn Standaard, uit voorraad leverbaar, af magazijn.

MY VIEW NOW











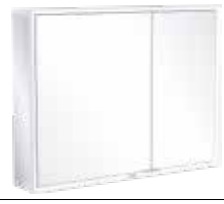











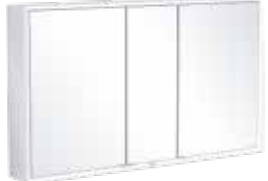

| | INBOUW-SPIEGELKAST | INBOUW-SPIEGELKAST | INBOUW-SPIEGELKAST | INBOUW-SPIEGELKAST |
|-------------------------------|---|--|--|---|
| | | | | |
| | | | | |
| Artikelnummer | A456 10 00 | A456 80 00 | A456 6L 00 | A456 6R 00 |
| Afmetingen (b x h x d) | 1000 x 750 x 168 mm | 800 x 750 x 168 mm | 600 x 750 x 168 mm | |
| Versie | met sensorschakelaar (contactdoos type F) | | | |
| Scharnier | - | | scharnier links | scharnier rechts |
| Verlichting | LED-verlichting Verlichting: 1 x led-hoofdverlichting / 33,12 W | LED-verlichting Verlichting: 1 x led-hoofdverlichting / 29,28 W | LED-verlichting Verlichting: 1 x led-hoofdverlichting / 25,44 W | LED-verlichting Verlichting: 1 x led-hoofdverlichting / 25,44 W |
| Uitrusting | 2 x deuren 1 x sensordimmer buitenzijde 2 x contactdoos binnenzijde (links) 2 x aflegplank van aluminium 1 x aflegbakje 1 x vergrootspiegel 1 x magnetische lijst | | 1 x deur 1 x sensordimmer buitenzijde 2 x contactdoos binnenzijde (rechts) 2 x aflegplank van aluminium 1 x aflegbakje 1 x vergrootspiegel 1 x magnetische lijst | 1 x deur 1 x sensordimmer buitenzijde 2 x contactdoos binnenzijde (links) 2 x aflegplank van aluminium 1 x aflegbakje 1 x vergrootspiegel 1 x magnetische lijst |
| Norm aanwijzing | IP 44 | | | |
| Opmerking | In te bouwen in de muur | In te bouwen in de muur | In te bouwen in de muur | In te bouwen in de muur |
| wordt meegeleverd | bevestiging wordt meegeleverd | | | |
| | 2.959,- | 2.617,- | 2.169,- | 2.169,- |

| | OPBOUW SPIEGELKAST | OPBOUW SPIEGELKAST | OPBOUW SPIEGELKAST | OPBOUW SPIEGELKAST |
|-------------------------------|---|--|--|--|
| | | | | |
| | | | | |
| Artikelnummer | A457 16 00 | A457 14 00 | A457 13 00 | A457 12 00 |
| Afmetingen (b x h x d) | 1600 x 750 x 168 mm | 1400 x 750 x 168 mm | 1300 x 750 x 168 mm | 1200 x 750 x 168 mm |
| Versie | met aan-/uitschakelaar (contactdoos type F), Smart Home-compatibel | met aan-/uitschakelaar (contactdoos type F) | | |
| Verlichting | LED-verlichting Verlichting: 1 x led-hoofdverlichting / 44,64 W, 1 x led-wastafelverlichting / 9,0 W | LED-verlichting Verlichting: 1 x led-hoofdverlichting / 40,80 W, 1 x led-wastafelverlichting / 7,56 W | LED-verlichting Verlichting: 1 x led-hoofdverlichting / 38,88 W, 1 x led-wastafelverlichting / 6,84 W | LED-verlichting Verlichting: 1 x led-hoofdverlichting / 36,96 W, 1 x led-wastafelverlichting / 6,12 W |
| Uitrusting | 3 x deuren 1 x aan-/uitschakelaar aan buitenzijde 2 x contactdoos binnenzijde (rechts) 1 x contactdoos buitenzijde (links) 4 x aflegplank van aluminium 1 x aflegbakje 1 x vergrootspiegel 1 x magnetische lijst | | | |
| Norm aanwijzing | IP 44 | | | |
| Opmerking | Montage tegen de wand | Montage tegen de wand | Montage tegen de wand | Montage tegen de wand |
| wordt meegeleverd | bevestiging wordt meegeleverd | | | |
| | 4.001,- | 3.814,- | 3.674,- | 3.434,- |

MY VIEW NOW

€ exclusief BTW

Express Delivery Deze producten zijn Standaard, uit voorraad leverbaar, af magazijn.











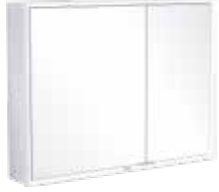

| | OPBOUW SPIEGELKAST | OPBOUW SPIEGELKAST | OPBOUW SPIEGELKAST | OPBOUW SPIEGELKAST |
|-------------------------------|---|---|---|---|
| |  |  |  |  |
| |   |   |   |   |
| Artikelnummer | A457 10 00 | A457 80 00 | A457 6L 00 | A457 6R 00 |
| Afmetingen (b x h x d) | 1000 x 750 x 168 mm | 800 x 750 x 168 mm | 600 x 750 x 168 mm | |
| Versie | met aan-/uitschakelaar (contactdoos type F) | | | |
| Scharnier | - | | scharnier links | scharnier rechts |
| Verlichting | LED-verlichting Verlichting: 1 x led-hoofdverlichting / 33,12 W, 1 x led-wastafelverlichting / 4,68 W | LED-verlichting Verlichting: 1 x led-hoofdverlichting / 29,28 W, 1 x led-wastafelverlichting / 3,24 W | LED-verlichting Verlichting: 1 x led-hoofdverlichting / 25,44 W, 1 x led-wastafelverlichting / 1,8 W | LED-verlichting Verlichting: 1 x led-hoofdverlichting / 25,44 W, 1 x led-wastafelverlichting / 1,8 W |
| Uitrusting | 2 x deuren 1 x aan-/uitschakelaar aan buitenzijde 2 x contactdoos binnenzijde (links) 1 x contactdoos buitenzijde (rechts) 2 x aflegplank van aluminium 1 x aflegbakje 1 x vergrootspiegel 1 x magnetische lijst | | 1 x deur 1 x aan-/uitschakelaar aan buitenzijde 2 x contactdoos binnenzijde (rechts) 1 x contactdoos buitenzijde (links) 2 x aflegplank van aluminium 1 x aflegbakje 1 x vergrootspiegel 1 x magnetische lijst | 1 x deur 1 x aan-/uitschakelaar aan buitenzijde 2 x contactdoos binnenzijde (links) 1 x contactdoos buitenzijde (rechts) 2 x aflegplank van aluminium 1 x aflegbakje 1 x vergrootspiegel 1 x magnetische lijst |
| Norm aanwijzing | IP 44 | | | |
| Opmerking | Montage tegen de wand | Montage tegen de wand | Montage tegen de wand | Montage tegen de wand |
| wordt meegeleverd | bevestiging wordt meegeleverd | | | |
| | 3.190,- | 2.830,- | 2.356,- | 2.356,- |
| | INBOUW-SPIEGELKAST | INBOUW-SPIEGELKAST | INBOUW-SPIEGELKAST | INBOUW-SPIEGELKAST |
| |  |  |  |  |
| |   |   |   |   |
| Artikelnummer | A458 16 00 | A458 14 00 | A458 13 00 | A458 12 00 |
| Afmetingen (b x h x d) | 1600 x 750 x 168 mm | 1400 x 750 x 168 mm | 1300 x 750 x 168 mm | 1200 x 750 x 168 mm |
| Versie | met aan-/uitschakelaar (contactdoos type F) | | | |
| Verlichting | LED-verlichting Verlichting: 1 x led-hoofdverlichting / 44,64 W | LED-verlichting Verlichting: 1 x led-hoofdverlichting / 40,80 W | LED-verlichting Verlichting: 1 x led-hoofdverlichting / 38,88 W | LED-verlichting Verlichting: 1 x led-hoofdverlichting / 36,96 W |
| Uitrusting | 3 x deuren 1 x aan-/uitschakelaar aan buitenzijde 2 x contactdoos binnenzijde (rechts) 4 x aflegplank van aluminium 1 x aflegbakje 1 x vergrootspiegel 1 x magnetische lijst | | | |
| Norm aanwijzing | IP 44 | | | |
| Opmerking | In te bouwen in de muur | In te bouwen in de muur | In te bouwen in de muur | In te bouwen in de muur |
| wordt meegeleverd | bevestiging wordt meegeleverd | | | |
| | 3.806,- | 3.628,- | 3.496,- | 3.267,- |







MY VIEW NOW

MY VIEW NOW

€ exclusief BTW

Express Delivery Deze producten zijn Standaard, uit voorraad leverbaar, af magazijn.

| | INBOUW-SPIEGELKAST | INBOUW-SPIEGELKAST | INBOUW-SPIEGELKAST | INBOUW-SPIEGELKAST |
|-------------------------------|---|---|--|---|
| |  |  |  |  |
| |   |   |   |   |
| Artikelnummer | A458 10 00 | A458 80 00 | A458 6L 00 | A458 6R 00 |
| Afmetingen (b x h x d) | 1000 x 750 x 168 mm | 800 x 750 x 168 mm | 600 x 750 x 168 mm | |
| Versie | met aan-/uitschakelaar (contactdoos type F) | | | |
| Scharnier | - | | scharnier links | scharnier rechts |
| Verlichting | LED-verlichting Verlichting: 1 x led-hoofdverlichting / 33,12 W | LED-verlichting Verlichting: 1 x led-hoofdverlichting / 29,28 W | LED-verlichting Verlichting: 1 x led-hoofdverlichting / 25,44 W | LED-verlichting Verlichting: 1 x led-hoofdverlichting / 25,44 W |
| Uitrusting | 2 x deuren 1 x aan-/uitschakelaar aan buitenzijde 2 x contactdoos binnenzijde (links) 2 x aflegplank van aluminium 1 x aflegbakje 1 x vergrootspiegel 1 x magnetische lijst | | 1 x deur 1 x aan-/uitschakelaar aan buitenzijde 2 x contactdoos binnenzijde (rechts) 2 x aflegplank van aluminium 1 x aflegbakje 1 x vergrootspiegel 1 x magnetische lijst | 1 x deur 1 x aan-/uitschakelaar aan buitenzijde 2 x contactdoos binnenzijde (links) 2 x aflegplank van aluminium 1 x aflegbakje 1 x vergrootspiegel 1 x magnetische lijst |
| Norm aanwijzing | IP 44 | | | |
| Opmerking | In te bouwen in de muur | In te bouwen in de muur | In te bouwen in de muur | In te bouwen in de muur |
| wordt meegeleverd | bevestiging wordt meegeleverd | | | |
| | 3.035,- | 2.692,- | 2.242,- | 2.242,- |

| | OPBOUW SPIEGELKAST | OPBOUW SPIEGELKAST | OPBOUW SPIEGELKAST | OPBOUW SPIEGELKAST |
|-------------------------------|---|--|--|--|
| |  |  |  |  |
| |  |  |  |  |
| Artikelnummer | A455 F6 00 | A455 F4 00 | A455 F3 00 | A455 F2 00 |
| Afmetingen (b x h x d) | 1600 x 750 x 168 mm | 1400 x 750 x 168 mm | 1300 x 750 x 168 mm | 1200 x 750 x 168 mm |
| Versie | met sensorschakelaar (contactdoos type E) | | | |
| Verlichting | LED-verlichting Verlichting: 1 x led-hoofdverlichting / 44,64 W, 1 x led-wastafelverlichting / 9,0 W | LED-verlichting Verlichting: 1 x led-hoofdverlichting / 40,80 W, 1 x led-wastafelverlichting / 7,56 W | LED-verlichting Verlichting: 1 x led-hoofdverlichting / 38,88 W, 1 x led-wastafelverlichting / 6,84 W | LED-verlichting Verlichting: 1 x led-hoofdverlichting / 36,96 W, 1 x led-wastafelverlichting / 6,12 W |
| Uitrusting | 3 x deuren 1 x sensordimmer buitenzijde 2 x contactdoos binnenzijde (rechts) 1 x contactdoos buitenzijde (links) 4 x aflegplank van aluminium 1 x aflegbakje 1 x vergrootspiegel 1 x magnetische lijst | | | |
| Norm aanwijzing | IP 44 | | | |
| Opmerking | Montage tegen de wand | Montage tegen de wand | Montage tegen de wand | Montage tegen de wand |
| wordt meegeleverd | bevestiging wordt meegeleverd | | | |
| | 3.927,- | 3.739,- | 3.600,- | 3.360,- |

MY VIEW NOW

€ exclusief BTW

Express Delivery Deze producten zijn Standaard, uit voorraad leverbaar, af magazijn.

| | OPBOUW SPIEGELKAST | OPBOUW SPIEGELKAST | OPBOUW SPIEGELKAST | OPBOUW SPIEGELKAST |
|-------------------------------|---|--|---|---|
| | | | | |
| | | | | |
| Artikelnummer | A455 F1 00 | A455 F8 00 | A455 FL 00 | A455 FR 00 |
| Afmetingen (b x h x d) | 1000 x 750 x 168 mm | 800 x 750 x 168 mm | 600 x 750 x 168 mm | |
| Versie | met sensorschakelaar (contactdoos type E) | | | |
| Scharnier | - | | scharnier links | scharnier rechts |
| Verlichting | LED-verlichting Verlichting: 1 x led-hoofdverlichting / 33,12 W, 1 x led-wastafelverlichting / 4,68 W | LED-verlichting Verlichting: 1 x led-hoofdverlichting / 29,28 W, 1 x led-wastafelverlichting / 3,24 W | LED-verlichting Verlichting: 1 x led-hoofdverlichting / 25,44 W, 1 x led-wastafelverlichting / 1,8 W | LED-verlichting Verlichting: 1 x led-hoofdverlichting / 25,44 W, 1 x led-wastafelverlichting / 1,8 W |
| Uitrusting | 2 x deuren 1 x sensordimmer buitenzijde 2 x contactdoos binnenzijde (links) 1 x contactdoos buitenzijde (rechts) 2 x aflegplank van aluminium 1 x aflegbakje 1 x vergrootspiegel 1 x magnetische lijst | | 1 x deur 1 x sensordimmer buitenzijde 2 x contactdoos binnenzijde (rechts) 1 x contactdoos buitenzijde (links) 2 x aflegplank van aluminium 1 x aflegbakje 1 x vergrootspiegel 1 x magnetische lijst | 1 x deur 1 x sensordimmer buitenzijde 2 x contactdoos binnenzijde (links) 1 x contactdoos buitenzijde (rechts) 2 x aflegplank van aluminium 1 x aflegbakje 1 x vergrootspiegel 1 x magnetische lijst |
| Norm aanwijzing | IP 44 | | | |
| Opmerking | Montage tegen de wand | Montage tegen de wand | Montage tegen de wand | Montage tegen de wand |
| wordt meegeleverd | bevestiging wordt meegeleverd | | | |
| | 3.115,- | 2.755,- | 2.281,- | 2.281,- |
| | INBOUW-SPIEGELKAST | INBOUW-SPIEGELKAST | INBOUW-SPIEGELKAST | INBOUW-SPIEGELKAST |
| | | | | |
| | | | | |
| Artikelnummer | A456 F6 00 | A456 F4 00 | A456 F3 00 | A456 F2 00 |
| Afmetingen (b x h x d) | 1600 x 750 x 168 mm | 1400 x 750 x 168 mm | 1300 x 750 x 168 mm | 1200 x 750 x 168 mm |
| Versie | met sensorschakelaar (contactdoos type E) | | | |
| Verlichting | LED-verlichting Verlichting: 1 x led-hoofdverlichting / 44,64 W | LED-verlichting Verlichting: 1 x led-hoofdverlichting / 40,80 W | LED-verlichting Verlichting: 1 x led-hoofdverlichting / 38,88 W | LED-verlichting Verlichting: 1 x led-hoofdverlichting / 36,96 W |
| Uitrusting | 3 x deuren 1 x sensordimmer buitenzijde 2 x contactdoos binnenzijde (rechts) 4 x aflegplank van aluminium 1 x aflegbakje 1 x vergrootspiegel 1 x magnetische lijst | | | |
| Norm aanwijzing | IP 44 | | | |
| Opmerking | In te bouwen in de muur | In te bouwen in de muur | In te bouwen in de muur | In te bouwen in de muur |
| wordt meegeleverd | bevestiging wordt meegeleverd | | | |
| | 3.731,- | 3.553,- | 3.422,- | 3.192,- |

MY VIEW NOW

MY VIEW NOW

€ exclusief BTW

Express Delivery Deze producten zijn Standaard, uit voorraad leverbaar, af magazijn.

















| | INBOUW-SPIEGELKAST | INBOUW-SPIEGELKAST | INBOUW-SPIEGELKAST | INBOUW-SPIEGELKAST |
|-------------------------------|---|--|--|---|
| | | | | |
| | | | | |
| Artikelnummer | A456 F10 00 | A456 F8 00 | A456 FL 00 | A456 FR 00 |
| Afmetingen (b x h x d) | 1000 x 750 x 168 mm | 800 x 750 x 168 mm | 600 x 750 x 168 mm | |
| Versie | met sensorschakelaar (contactdoos type E) | | | |
| Scharnier | - | | scharnier links | scharnier rechts |
| Verlichting | LED-verlichting Verlichting: 1 x led-hoofdverlichting / 33,12 W | LED-verlichting Verlichting: 1 x led-hoofdverlichting / 29,28 W | LED-verlichting Verlichting: 1 x led-hoofdverlichting / 25,44 W | LED-verlichting Verlichting: 1 x led-hoofdverlichting / 25,44 W |
| Uitrusting | 2 x deuren 1 x sensordimmer buitenzijde 2 x contactdoos binnenzijde (links) 2 x aflegplank van aluminium 1 x aflegbakje 1 x vergrootspiegel 1 x magnetische lijst | | 1 x deur 1 x sensordimmer buitenzijde 2 x contactdoos binnenzijde (rechts) 2 x aflegplank van aluminium 1 x aflegbakje 1 x vergrootspiegel 1 x magnetische lijst | 1 x deur 1 x sensordimmer buitenzijde 2 x contactdoos binnenzijde (links) 2 x aflegplank van aluminium 1 x aflegbakje 1 x vergrootspiegel 1 x magnetische lijst |
| Norm aanwijzing | IP 44 | | | |
| Opmerking | In te bouwen in de muur | In te bouwen in de muur | In te bouwen in de muur | In te bouwen in de muur |
| wordt meegeleverd | bevestiging wordt meegeleverd | | | |
| | 2.959,- | 2.617,- | 2.169,- | 2.169,- |

| | OPBOUW SPIEGELKAST | OPBOUW SPIEGELKAST | OPBOUW SPIEGELKAST | OPBOUW SPIEGELKAST |
|-------------------------------|---|--|--|--|
| | | | | |
| | | | | |
| Artikelnummer | A457 F6 00 | A457 F4 00 | A457 F3 00 | A457 F2 00 |
| Afmetingen (b x h x d) | 1600 x 750 x 168 mm | 1400 x 750 x 168 mm | 1300 x 750 x 168 mm | 1200 x 750 x 168 mm |
| Versie | met aan-/uitschakelaar (contactdoos type E), Smart Home-compatibel | | | |
| Verlichting | LED-verlichting Verlichting: 1 x led-hoofdverlichting / 44,64 W, 1 x led-wastafelverlichting / 9,0 W | LED-verlichting Verlichting: 1 x led-hoofdverlichting / 40,80 W, 1 x led-wastafelverlichting / 7,56 W | LED-verlichting Verlichting: 1 x led-hoofdverlichting / 38,88 W, 1 x led-wastafelverlichting / 6,84 W | LED-verlichting Verlichting: 1 x led-hoofdverlichting / 36,96 W, 1 x led-wastafelverlichting / 6,12 W |
| Uitrusting | 3 x deuren 1 x aan-/uitschakelaar aan buitenzijde 2 x contactdoos binnenzijde (rechts) 1 x contactdoos buitenzijde (links) 4 x aflegplank van aluminium 1 x aflegbakje 1 x vergrootspiegel 1 x magnetische lijst | | | |
| Norm aanwijzing | IP 44 | | | |
| Opmerking | Montage tegen de wand | Montage tegen de wand | Montage tegen de wand | Montage tegen de wand |
| wordt meegeleverd | bevestiging wordt meegeleverd | | | |
| | 4.001,- | 3.814,- | 3.674,- | 3.434,- |

MY VIEW NOW

€ exclusief BTW

Express Delivery Deze producten zijn Standaard, uit voorraad leverbaar, af magazijn.









| | OPBOUW SPIEGELKAST | OPBOUW SPIEGELKAST | OPBOUW SPIEGELKAST | OPBOUW SPIEGELKAST |
|-------------------------------|---|--|---|---|
| |  |  |  |  |
| |  |  |  |  |
| Artikelnummer | A457 F1 00 | A457 F8 00 | A457 FL 00 | A457 FR 00 |
| Afmetingen (b x h x d) | 1000 x 750 x 168 mm | 800 x 750 x 168 mm | 600 x 750 x 168 mm | |
| Versie | met aan-/uitschakelaar (contactdoos type E), Smart Home-compatibel | | | |
| Scharnier | - | | scharnier links | scharnier rechts |
| Verlichting | LED-verlichting Verlichting: 1 x led-hoofdverlichting / 33,12 W, 1 x led-wastafelverlichting / 4,68 W | LED-verlichting Verlichting: 1 x led-hoofdverlichting / 29,28 W, 1 x led-wastafelverlichting / 3,24 W | LED-verlichting Verlichting: 1 x led-hoofdverlichting / 25,44 W, 1 x led-wastafelverlichting / 1,8 W | LED-verlichting Verlichting: 1 x led-hoofdverlichting / 25,44 W, 1 x led-wastafelverlichting / 1,8 W |
| Uitrusting | 2 x deuren 1 x aan-/uitschakelaar aan buitenzijde 2 x contactdoos binnenzijde (links) 1 x contactdoos buitenzijde (rechts) 2 x aflegplank van aluminium 1 x aflegbakje 1 x vergrootspiegel 1 x magnetische lijst | | 1 x deur 1 x aan-/uitschakelaar aan buitenzijde 2 x contactdoos binnenzijde (rechts) 1 x contactdoos buitenzijde (links) 2 x aflegplank van aluminium 1 x aflegbakje 1 x vergrootspiegel 1 x magnetische lijst | 1 x deur 1 x aan-/uitschakelaar aan buitenzijde 2 x contactdoos binnenzijde (links) 1 x contactdoos buitenzijde (rechts) 2 x aflegplank van aluminium 1 x aflegbakje 1 x vergrootspiegel 1 x magnetische lijst |
| Norm aanwijzing | IP 44 | | | |
| Opmerking | Montage tegen de wand | Montage tegen de wand | Montage tegen de wand | Montage tegen de wand |
| wordt meegeleverd | bevestiging wordt meegeleverd | | | |
| | 3.190,- | 2.830,- | 2.356,- | 2.356,- |
| | INBOUW-SPIEGELKAST | INBOUW-SPIEGELKAST | INBOUW-SPIEGELKAST | INBOUW-SPIEGELKAST |
| |  |  |  |  |
| |  |  |  |  |
| Artikelnummer | A458 F6 00 | A458 F4 00 | A458 F3 00 | A458 F2 00 |
| Afmetingen (b x h x d) | 1600 x 750 x 168 mm | 1400 x 750 x 168 mm | 1300 x 750 x 168 mm | 1200 x 750 x 168 mm |
| Versie | met aan-/uitschakelaar (contactdoos type E), Smart Home-compatibel | | | |
| Verlichting | LED-verlichting Verlichting: 1 x led-hoofdverlichting / 44,64 W | LED-verlichting Verlichting: 1 x led-hoofdverlichting / 40,80 W | LED-verlichting Verlichting: 1 x led-hoofdverlichting / 38,88 W | LED-verlichting Verlichting: 1 x led-hoofdverlichting / 36,96 W |
| Uitrusting | 3 x deuren 1 x aan-/uitschakelaar aan buitenzijde 2 x contactdoos binnenzijde (rechts) 4 x aflegplank van aluminium 1 x aflegbakje 1 x vergrootspiegel 1 x magnetische lijst | | | |
| Norm aanwijzing | IP 44 | | | |
| Opmerking | In te bouwen in de muur | In te bouwen in de muur | In te bouwen in de muur | In te bouwen in de muur |
| wordt meegeleverd | bevestiging wordt meegeleverd | | | |
| | 3.806,- | 3.628,- | 3.496,- | 3.267,- |

MY VIEW NOW

MY VIEW NOW

€ exclusief BTW

Express Delivery Deze producten zijn Standaard, uit voorraad leverbaar, af magazijn.

| | INBOUW-SPIEGELKAST | INBOUW-SPIEGELKAST | INBOUW-SPIEGELKAST | INBOUW-SPIEGELKAST |
|-------------------------------|---|---|--|---|
| |  |  |  |  |
| |  |  |  |  |
| Artikelnummer | A458 F1 00 | A458 F8 00 | A458 FL 00 | A458 FR 00 |
| Afmetingen (b x h x d) | 1000 x 750 x 168 mm | 800 x 750 x 168 mm | 600 x 750 x 168 mm | |
| Versie | met aan-/uitschakelaar (contactdoos type E), Smart Home-compatibel | | | |
| Scharnier | - | | scharnier links | scharnier rechts |
| Verlichting | LED-verlichting Verlichting: 1 x led-hoofdverlichting / 33,12 W | LED-verlichting Verlichting: 1 x led-hoofdverlichting / 29,28 W | LED-verlichting Verlichting: 1 x led-hoofdverlichting / 25,44 W | LED-verlichting Verlichting: 1 x led-hoofdverlichting / 25,44 W |
| Uitrusting | 2 x deuren 1 x aan-/uitschakelaar aan buitenzijde 2 x contactdoos binnenzijde (links) 2 x aflegplank van aluminium 1 x aflegbakje 1 x vergrootspiegel 1 x magnetische lijst | | 1 x deur 1 x aan-/uitschakelaar aan buitenzijde 2 x contactdoos binnenzijde (rechts) 2 x aflegplank van aluminium 1 x aflegbakje 1 x vergrootspiegel 1 x magnetische lijst | 1 x deur 1 x aan-/uitschakelaar aan buitenzijde 2 x contactdoos binnenzijde (links) 2 x aflegplank van aluminium 1 x aflegbakje 1 x vergrootspiegel 1 x magnetische lijst |
| Norm aanwijzing | IP 44 | | | |
| Opmerking | In te bouwen in de muur | In te bouwen in de muur | In te bouwen in de muur | In te bouwen in de muur |
| wordt meegeleverd | bevestiging wordt meegeleverd | | | |
| | 3.035,- | 2.692,- | 2.242,- | 2.242,- |

MY VIEW NOW

MY VIEW ONE

Meubels

- Profisegment
- Passend bij alle collecties/meubelprogramma's

[PRO.VILLEROY-BOCH.COM/TECHNICALDRAWINGS](https://pro.villeroy-boch.com/technicaldrawings)



MY VIEW ONE

MY VIEW ONE

€ exclusief BTW

Magazijnvoorraad

Express Delivery

Deze producten zijn Standaard, uit voorraad leverbaar, af magazijn.

Corpus:

Aluminium, aan de zijkant spiegelen (3 mm spiegel)









Binnenkleur aluminium zilvermat geanodiseerd



Verlichting:

LED-opzettelamp

5700 K

Afzonderlijke elektrische voeding

| | OPBOUW SPIEGELKAST | OPBOUW SPIEGELKAST | OPBOUW SPIEGELKAST | OPBOUW SPIEGELKAST |
|-------------------------------|---|---|---|---|
| |  |  |  |  |
| |  |  |  |  |
| Artikelnummer | A441 13 00 | A440 12 00 | A440 10 00 | A439 80 00 |
| Afmetingen (b x h x d) | 1307 x 810 x 224 mm | 1207 x 810 x 224 mm | 1007 x 810 x 224 mm | 807 x 810 x 224 mm |
| Verlichting | LED-verlichting | LED-verlichting | LED-verlichting | LED-verlichting |
| Uitrusting | 2 x opzettelampen 3 x deuren 4 x glazen planchetten 1 x vergrootspiegel 1 x magnetische lijst lichtschakelaar en stopcontact | | 1 x opzettelamp 2 x deuren 4 x glazen planchetten 1 x vergrootspiegel 1 x magnetische lijst lichtschakelaar en stopcontact | 1 x opzettelamp 2 x deuren 2 x glazen planchetten 1 x vergrootspiegel 1 x magnetische lijst lichtschakelaar en stopcontact |
| Norm aanwijzing | IP 44 | | | |
| Opmerking | Montage tegen de wand | Montage tegen de wand | Montage tegen de wand | Montage tegen de wand |
| wordt meegeleverd | bevestiging wordt meegeleverd | | | |
| | 2.115,- | 1.880,- | 1.572,- | 1.425,- |

| | OPBOUW SPIEGELKAST |
|-------------------------------|---|
| |  |
| |  |
| Artikelnummer | A439 60 00 |
| Afmetingen (b x h x d) | 607 x 810 x 224 mm |
| Verlichting | LED-verlichting |
| Uitrusting | 1 x opzettelamp 2 x deuren 2 x glazen planchetten 1 x vergrootspiegel 1 x magnetische lijst lichtschakelaar en stopcontact |
| Norm aanwijzing | IP 44 |
| Opmerking | Montage tegen de wand |
| wordt meegeleverd | bevestiging wordt meegeleverd |
| | 1.278,- |

O.NOVO

Sanitair

- Profisegment
- bijpassende kranen O.novo

[PRO.VILLEROY-BOCH.COM/TECHNICALDRAWINGS](https://pro.villeroy-boch.com/technicaldrawings)



O.NOVO

Keramiekkleuren



01 = Wit Alpin



R1 = Wit Alpin
CeramicPlus



R3 = Pergamon
CeramicPlus



T2 = Wit
Alpin AntiBac
CeramicPlus

O.NOVO

€ exclusief BTW

Wettelijk beschermd model
Kranen a.u.b. apart bestellen

WASTAFEL

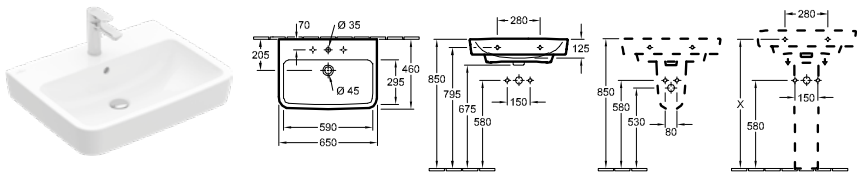

| Artikelnummer | Omschrijving | | 01 | plus R1 | plus R3 | plus T2 | | st/ pal. | kg/ st. |
|---------------|--|---------|-------|------------|------------|------------|---|-------------|------------|
| 4A41 65 XX | 650 x 460 mm  | AntiBac | 183,- | 290,- | - | 370,- | - | 14 | 20,5 |
| 4A41 66 XX | 650 x 460 mm  | AntiBac | 183,- | 290,- | - | 370,- | - | 14 | 20,5 |
| 4A41 67 XX | 650 x 460 mm  | AntiBac | 253,- | 360,- | - | 440,- | - | 14 | 20,5 |
| 4A41 68 XX | 650 x 460 mm  | AntiBac | 253,- | 360,- | - | 440,- | - | 14 | 20,5 |

wandmontage, bak midden

Voor meer informatie over bijpassende ventielen zie blz. 389-392

Let op: bij modellen zonder overloopfunctie adviseren wij een niet afsluitbare afvoerplug.

| | | | | | | | | | |
|------------|---|--|-------|-------|-------|---|-------|----|-----|
| 5265 00 XX | ZUIL | | 120,- | 228,- | - | - | - | 56 | 7,9 |
| 5266 00 XX | SIFONKAP bevestiging wordt meegeleverd | | 116,- | 223,- | 247,- | - | - | 40 | 8,4 |
| 9221 49 00 | WASTAFELVOORWANDELEMENT 525 x 1120 x 75 mm Zie blz. 372-388 voor meer ViConnect-modellen | | - | - | - | - | 257,- | 10 | 8,1 |

WASTAFEL

Inbouw-/opzetmodel

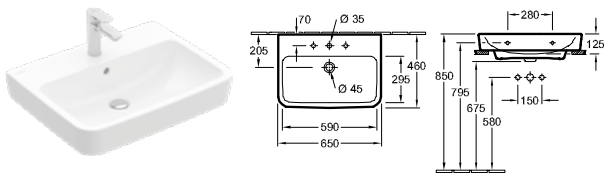

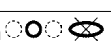
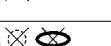
| Artikelnummer | Omschrijving | | 01 | plus R1 | plus R3 | plus T2 | | st/ pal. | kg/ st. |
|---------------|--|---------|-------|------------|------------|------------|---|-------------|------------|
| 4A41 KG XX | 650 x 460 mm  | AntiBac | 232,- | 339,- | - | 419,- | - | 10 | 20,3 |
| 4A41 KL XX | 650 x 460 mm  | AntiBac | 232,- | 339,- | - | 419,- | - | 10 | 20,3 |
| 4A41 KJ XX | 650 x 460 mm  | AntiBac | 302,- | 409,- | - | 489,- | - | 10 | 20,3 |
| 4A41 KF XX | 650 x 460 mm  | AntiBac | 302,- | 409,- | - | 489,- | - | 10 | 20,3 |

wandmontage, Achter- en onderkant geslepen, bak midden, met montage-instructie, incl. snijsjabloon

Voor meer informatie over bijpassende ventielen zie blz. 389-392

Let op: bij modellen zonder overloopfunctie adviseren wij een niet afsluitbare afvoerplug.

| | | | | | | | | | |
|------------|---|--|---|---|---|---|-------|----|-----|
| 9221 49 00 | WASTAFELVOORWANDELEMENT 525 x 1120 x 75 mm Zie blz. 372-388 voor meer ViConnect-modellen | | - | - | - | - | 257,- | 10 | 8,1 |
|------------|---|--|---|---|---|---|-------|----|-----|

XX = Kleurcode toevoegen

01 = Wit Alpin, R1 = Wit Alpin CeramicPlus, R3 = Pergamon CeramicPlus, T2 = Wit Alpin AntiBac CeramicPlus

O.NOVO

€ exclusief BTW

Wettelijk beschermd model
Kranen a.u.b. apart bestellen

WASTAFEL

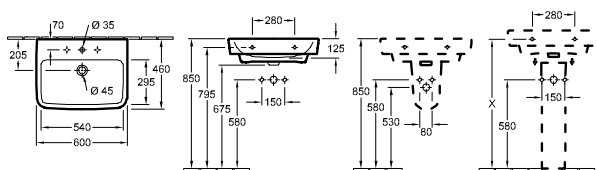

| Artikelnummer | Omschrijving | 01 | plus R1 | plus R3 | plus T2 | | st/ pal. | kg/ st. |
|---------------|--|-------|------------|------------|------------|---|-------------|------------|
| 4A41 60 XX | 600 x 460 mm  | 143,- | 251,- | - | 330,- | - | 16 | 18,6 |
| 4A41 61 XX | 600 x 460 mm  | 143,- | 251,- | - | 330,- | - | 16 | 18,6 |
| 4A41 62 XX | 600 x 460 mm  | 213,- | 321,- | - | 400,- | - | 16 | 18,6 |
| 4A41 63 XX | 600 x 460 mm  | 213,- | 321,- | - | 400,- | - | 16 | 18,6 |

wandmontage, bak midden

Voor meer informatie over bijpassende ventielen zie blz. 389-392

Let op: bij modellen zonder overloopfunctie adviseren wij een niet afsluitbare afvoerplug.

| | | | | | | | | |
|------------|---|-------|-------|-------|---|-------|----|-----|
| 5265 00 XX | ZUIL | 120,- | 228,- | - | - | - | 56 | 7,9 |
| 5266 00 XX | SIFONKAP bevestiging wordt meegeleverd | 116,- | 223,- | 247,- | - | - | 40 | 8,4 |
| 9221 49 00 | WASTAFELVOORWANDELEMENT 525 x 1120 x 75 mm Zie blz. 372-388 voor meer ViConnect-modellen | - | - | - | - | 257,- | 10 | 8,1 |

WASTAFEL

Inbouw-/opzetmodel

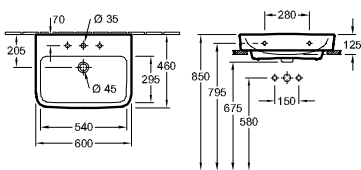

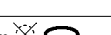
| Artikelnummer | Omschrijving | 01 | plus R1 | plus R3 | plus T2 | | st/ pal. | kg/ st. |
|---------------|--|-------|------------|------------|------------|---|-------------|------------|
| 4A41 6G XX | 600 x 460 mm  | 192,- | 300,- | - | 379,- | - | 10 | 18,9 |
| 4A41 6L XX | 600 x 460 mm  | 192,- | 300,- | - | 379,- | - | 10 | 18,9 |
| 4A41 6J XX | 600 x 460 mm  | 262,- | 370,- | - | 449,- | - | 10 | 18,9 |
| 4A41 6F XX | 600 x 460 mm  | 262,- | 370,- | - | 449,- | - | 10 | 18,9 |

wandmontage, Achter- en onderkant geslepen, bak midden, met montage-instructie, incl. snijsjabloon

Voor meer informatie over bijpassende ventielen zie blz. 389-392

Let op: bij modellen zonder overloopfunctie adviseren wij een niet afsluitbare afvoerplug.

| | | | | | | | | |
|------------|---|---|---|---|---|-------|----|-----|
| 9221 49 00 | WASTAFELVOORWANDELEMENT 525 x 1120 x 75 mm Zie blz. 372-388 voor meer ViConnect-modellen | - | - | - | - | 257,- | 10 | 8,1 |
|------------|---|---|---|---|---|-------|----|-----|

XX = Kleurcode toevoegen

01 = Wit Alpin, R1 = Wit Alpin CeramicPlus, R3 = Pergamon CeramicPlus, T2 = Wit Alpin AntiBac CeramicPlus



O.NOVO

€ exclusief BTW

Wettelijk beschermd model
Kranen a.u.b. apart bestellen

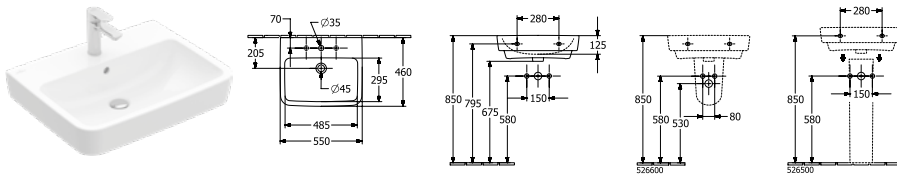
WASTAFEL



| Artikelnummer | Omschrijving | | 01 | plus R1 | plus R3 | plus T2 | | st/ pal. | kg/ st. |
|---------------|--|---------|-------|------------|------------|------------|---|-------------|------------|
| 4A41 55 XX | 550 x 460 mm   | AntiBac | 144,- | 252,- | - | 331,- | - | 16 | 18,1 |
| 4A41 56 XX | 550 x 460 mm   | AntiBac | 144,- | 252,- | - | 331,- | - | 16 | 18,1 |
| 4A41 57 XX | 550 x 460 mm   | AntiBac | 214,- | 322,- | - | 401,- | - | 16 | 18,1 |
| 4A41 58 XX | 550 x 460 mm   | AntiBac | 214,- | 322,- | - | 401,- | - | 16 | 18,1 |

wandmontage, bak midden

Voor meer informatie over bijpassende ventielen zie blz. 389-392



Let op: bij modellen zonder overloopfunctie adviseren wij een niet afsluitbare afvoerplug.

| | | | | | | | | | |
|------------|---|--|-------|-------|-------|---|-------|----|-----|
| 5265 00 XX | ZUIL | | 120,- | 228,- | - | - | - | 56 | 7,9 |
| 5266 00 XX | SIFONKAP bevestiging wordt meegeleverd | | 116,- | 223,- | 247,- | - | - | 40 | 8,4 |
| 9221 49 00 | WASTAFELVOORWANDELEMENT 525 x 1120 x 75 mm Zie blz. 372-388 voor meer ViConnect-modellen | | - | - | - | - | 257,- | 10 | 8,1 |

WASTAFEL

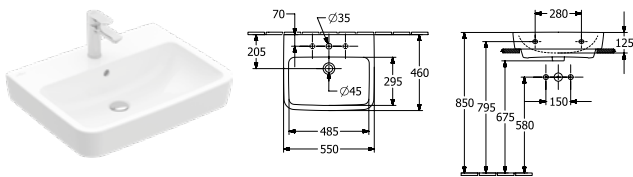
Inbouw-/opzetmodel



| Artikelnummer | Omschrijving | | 01 | plus R1 | plus R3 | plus T2 | | st/ pal. | kg/ st. |
|---------------|--|---------|-------|------------|------------|------------|---|-------------|------------|
| 4A41 MG XX | 550 x 460 mm   | AntiBac | 193,- | 301,- | - | 380,- | - | 14 | 18,1 |
| 4A41 MJ XX | 550 x 460 mm   | AntiBac | 193,- | 301,- | - | 380,- | - | 14 | 16,7 |
| 4A41 ML XX | 550 x 460 mm   | AntiBac | 263,- | 371,- | - | 450,- | - | 14 | 18,5 |
| 4A41 MF XX | 550 x 460 mm   | AntiBac | 263,- | 371,- | - | 450,- | - | 14 | 18,3 |

wandmontage, Achter- en onderkant geslepen, bak midden, met montage-instructie, incl. snijsjabloon

Voor meer informatie over bijpassende ventielen zie blz. 389-392

Let op: bij modellen zonder overloopfunctie adviseren wij een niet afsluitbare afvoerplug.

| | | | | | | | | | |
|------------|---|--|---|---|---|---|-------|----|-----|
| 9221 49 00 | WASTAFELVOORWANDELEMENT 525 x 1120 x 75 mm Zie blz. 372-388 voor meer ViConnect-modellen | | - | - | - | - | 257,- | 10 | 8,1 |
|------------|---|--|---|---|---|---|-------|----|-----|

XX = Kleurcode toevoegen

01 = Wit Alpin, R1 = Wit Alpin CeramicPlus, R3 = Pergamon CeramicPlus, T2 = Wit Alpin AntiBac CeramicPlus

O.NOVO

€ exclusief BTW

Wettelijk beschermd model
Kranen a.u.b. apart bestellen

Fontein

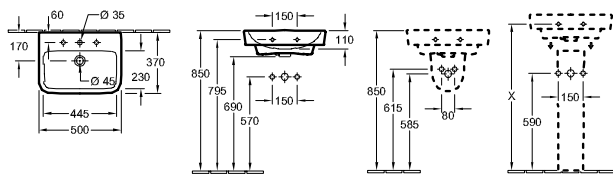

| Artikelnummer | Omschrijving | | 01 | plus R1 | plus R3 | plus T2 | | st/ pal. | kg/ st. |
|---------------|--|---------|-------|------------|------------|------------|---|-------------|------------|
| 4344 50 XX | 500 x 370 mm  | AntiBac | 117,- | 225,- | - | 304,- | - | 22 | 13 |
| 4344 51 XX | 500 x 370 mm  | AntiBac | 117,- | 225,- | - | 304,- | - | 22 | 13 |
| 4344 52 XX | 500 x 370 mm  | AntiBac | 187,- | 295,- | - | 374,- | - | 22 | 12,3 |
| 4344 53 XX | 500 x 370 mm  | AntiBac | 187,- | 295,- | - | 374,- | - | 22 | 13 |

wandmontage, bak midden





Voor meer informatie over bijpassende ventielen zie blz. 389-392

Let op: bij modellen zonder overloopfunctie adviseren wij een niet afsluitbare afvoerplug.

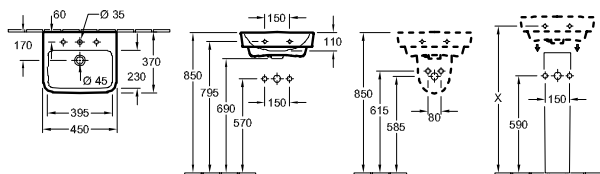
| | | | | | | | | | |
|------------|---|--|-------|-------|---|---|-------|----|-----|
| 5265 00 XX | ZUIL | | 120,- | 228,- | - | - | - | 56 | 7,9 |
| 5267 00 XX | SIFONKAP bevestiging wordt meegeleverd | | 101,- | 208,- | - | - | - | 64 | 4,8 |
| 9221 49 00 | WASTAFELVOORWANDELEMENT 525 x 1120 x 75 mm Zie blz. 372-388 voor meer ViConnect-modellen | | - | - | - | - | 257,- | 10 | 8,1 |

Fontein



| Artikelnummer | Omschrijving | | 01 | plus R1 | plus R3 | plus T2 | | st/ pal. | kg/ st. |
|---------------|--|---------|-------|------------|------------|------------|---|-------------|------------|
| 4344 45 XX | 450 x 370 mm  | AntiBac | 117,- | 225,- | - | 304,- | - | 22 | 11,3 |
| 4344 46 XX | 450 x 370 mm  | AntiBac | 117,- | 225,- | - | 304,- | - | 22 | 11,3 |
| 4344 47 XX | 450 x 370 mm  | AntiBac | 187,- | 295,- | - | 374,- | - | 22 | 12 |
| 4344 48 XX | 450 x 370 mm  | AntiBac | 187,- | 295,- | - | 374,- | - | 22 | 11,8 |

wandmontage, bak midden

Voor meer informatie over bijpassende ventielen zie blz. 389-392

Let op: bij modellen zonder overloopfunctie adviseren wij een niet afsluitbare afvoerplug.

| | | | | | | | | | |
|------------|---|--|-------|-------|---|---|-------|----|-----|
| 5265 00 XX | ZUIL | | 120,- | 228,- | - | - | - | 56 | 7,9 |
| 5267 00 XX | SIFONKAP bevestiging wordt meegeleverd | | 101,- | 208,- | - | - | - | 64 | 4,8 |
| 9221 49 00 | WASTAFELVOORWANDELEMENT 525 x 1120 x 75 mm Zie blz. 372-388 voor meer ViConnect-modellen | | - | - | - | - | 257,- | 10 | 8,1 |

XX = Kleurcode toevoegen

01 = Wit Alpin, R1 = Wit Alpin CeramicPlus, R3 = Pergamon CeramicPlus, T2 = Wit Alpin AntiBac CeramicPlus

O.NOVO

€ exclusief BTW

Wettelijk beschermd model
Kranen a.u.b. apart bestellen

Fontein

Inbouw-/opzetmodel

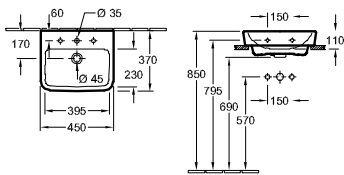

| Artikelnummer | Omschrijving | | 01 | plus R1 | plus R3 | plus T2 | | st./ pal. | kg/ st. |
|---------------|--------------|---------|-------|------------|------------|------------|---|--------------|------------|
| 4344 4G XX | 450 x 370 mm | AntiBac | 166,- | 274,- | - | 353,- | - | 16 | 11,3 |
| 4344 4L XX | 450 x 370 mm | AntiBac | 166,- | 274,- | - | 353,- | - | 16 | 11,3 |
| 4344 4J XX | 450 x 370 mm | AntiBac | 236,- | 344,- | - | - | - | 16 | 11,3 |
| 4344 4F XX | 450 x 370 mm | AntiBac | 236,- | 344,- | - | - | - | 16 | 11,3 |

wandmontage, Achter- en onderkant geslepen, bak midden, met montage-instructie, incl. snijsjabloon
Voor meer informatie over bijpassende ventielen zie blz. 389-392

Let op: bij modellen zonder overloopfunctie adviseren wij een niet afsluitbare afvoerplug.

| | | | | | | | | | |
|------------|---|--|---|---|---|---|-------|----|-----|
| 9221 49 00 | WASTAFELVOORWANDELEMENT 525 x 1120 x 75 mm Zie blz. 372-388 voor meer ViConnect-modellen | | - | - | - | - | 257,- | 10 | 8,1 |
|------------|---|--|---|---|---|---|-------|----|-----|

Fontein Compact

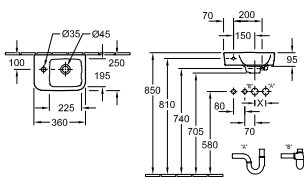

| Artikelnummer | Omschrijving | | 01 | plus R1 | plus R3 | plus T2 | | st./ pal. | kg/ st. |
|---------------|--------------|---------|------|------------|------------|------------|---|--------------|------------|
| 4342 36 XX | 360 x 250 mm | AntiBac | 74,- | 182,- | - | 261,- | - | 48 | 6,2 |
| 4342 37 XX | 360 x 250 mm | AntiBac | 74,- | 182,- | - | 261,- | - | 48 | 6,2 |

wandmontage, wasbak rechts
Voor meer informatie over bijpassende ventielen zie blz. 389-392

Fontein Compact

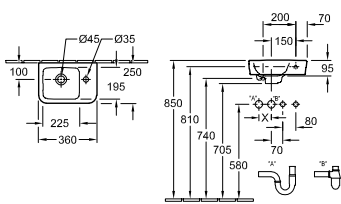

| Artikelnummer | Omschrijving | | 01 | plus R1 | plus R3 | plus T2 | | st./ pal. | kg/ st. |
|---------------|--------------|---------|------|------------|------------|------------|---|--------------|------------|
| 4343 36 XX | 360 x 250 mm | AntiBac | 74,- | 182,- | - | 261,- | - | 48 | 6,4 |
| 4343 37 XX | 360 x 250 mm | AntiBac | 74,- | 182,- | - | 261,- | - | 48 | 6,4 |

wandmontage, wasbak links
Voor meer informatie over bijpassende ventielen zie blz. 389-392

XX = Kleurcode toevoegen

01 = Wit Alpin, R1 = Wit Alpin CeramicPlus, R3 = Pergamon CeramicPlus, T2 = Wit Alpin AntiBac CeramicPlus

O.NOVO

€ exclusief BTW

Wettelijk beschermd model
Kranen a.u.b. apart bestellen

Fontein Compact

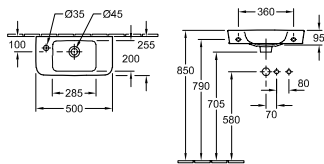

| Artikelnummer | Omschrijving | 01 | plus R1 | plus R3 | plus T2 | | st/ pal. | kg/ st. |
|---------------|---|-------|------------|------------|------------|---|-------------|------------|
| 4342 R5 XX | 500 x 250 mm 1x   | 117,- | 225,- | - | 304,- | - | 48 | 8,1 |
| 4342 L5 XX | 500 x 250 mm 1x   | 117,- | 225,- | - | 304,- | - | 48 | 8,1 |
| 4342 52 XX | 500 x 250 mm   | 187,- | 295,- | - | 374,- | - | 48 | 8,1 |
| 4342 53 XX | 500 x 250 mm   | 187,- | 295,- | - | 374,- | - | 48 | 8,1 |





wandmontage, bak midden

Voor meer informatie over bijpassende ventielen zie blz. 389-392

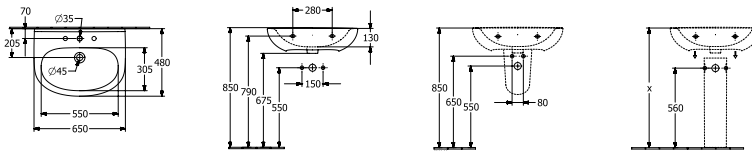
| | | | | | | | | |
|------------|---|---|---|---|---|-------|----|-----|
| 9221 49 00 | WASTAFELVOORWANDELEMENT 525 x 1120 x 75 mm Zie blz. 372-388 voor meer ViConnect-modellen | - | - | - | - | 257,- | 10 | 8,1 |
|------------|---|---|---|---|---|-------|----|-----|

Wastafel



| Artikelnummer | Omschrijving | 01 | plus R1 | plus R3 | plus T2 | | st/ pal. | kg/ st. |
|---------------|--|-------|------------|------------|------------|---|-------------|------------|
| 4A40 65 XX | 650 x 480 mm   | 170,- | 277,- | - | - | - | 14 | 16,5 |
| 4A40 66 XX | 650 x 480 mm   | 170,- | 277,- | - | - | - | 14 | 16,5 |

wandmontage, bak midden

Voor meer informatie over bijpassende ventielen zie blz. 389-392

Let op: bij modellen zonder overloopfunctie adviseren wij een niet afsluitbare afvoerplug.

| | | | | | | | | |
|------------|---|-------|-------|-------|---|-------|----|-----|
| 5265 00 XX | ZUIJL | 120,- | 228,- | - | - | - | 56 | 7,9 |
| 5266 00 XX | SIFONKAP bevestiging wordt meegeleverd | 116,- | 223,- | 247,- | - | - | 40 | 8,4 |
| 9221 49 00 | WASTAFELVOORWANDELEMENT 525 x 1120 x 75 mm Zie blz. 372-388 voor meer ViConnect-modellen | - | - | - | - | 257,- | 10 | 8,1 |

XX = Kleurcode toevoegen

01 = Wit Alpin, R1 = Wit Alpin CeramicPlus, R3 = Pergamon CeramicPlus, T2 = Wit Alpin AntiBac CeramicPlus





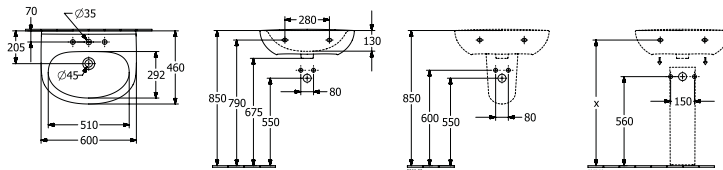

O.NOVO

€ exclusief BTW

Wettelijk beschermd model
Kranen a.u.b. apart bestellen

WASTAFEL



| Artikelnummer | Omschrijving | 01 | plus R1 | plus R3 | plus T2 | | st/ pal. | kg/ st. |
|---------------|--|-------|------------|------------|------------|---|-------------|------------|
| 4A40 60 XX | 600 x 460 mm   | 125,- | 232,- | 257,- | - | - | 16 | 15 |
| 4A40 61 XX | 600 x 460 mm   | 125,- | 232,- | - | - | - | 16 | 15 |
| 4A40 62 XX | 600 x 460 mm   | 195,- | 302,- | - | - | - | 16 | 15 |
| 4A40 63 XX | 600 x 460 mm   | 195,- | 302,- | - | - | - | 16 | 15 |

wandmontage, bak midden





Voor meer informatie over passende ventielen zie blz. 389-392

Let op: bij modellen zonder overloopfunctie adviseren wij een niet afsluitbare afvoerplug.

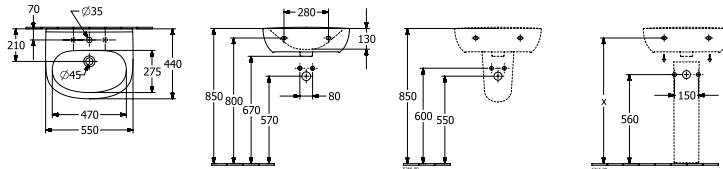
| | | | | | | | | |
|------------|--|-------|-------|-------|---|-------|----|-----|
| 5265 00 XX | ZUIL | 120,- | 228,- | - | - | - | 56 | 7,9 |
| 5266 00 XX | SIFONKAP bevestiging wordt meegeleverd | 116,- | 223,- | 247,- | - | - | 40 | 8,4 |
| 9221 49 00 | WASTAFELVOORWANDELEMENT 525 x 1120 x 75 mm Zie blz. 372-388 voor meer ViConnect-modellen | - | - | - | - | 257,- | 10 | 8,1 |

WASTAFEL



| Artikelnummer | Omschrijving | 01 | plus R1 | plus R3 | plus T2 | | st/ pal. | kg/ st. |
|---------------|--|-------|------------|------------|------------|---|-------------|------------|
| 4A40 55 XX | 550 x 440 mm   | 136,- | 243,- | - | - | - | 16 | 13,5 |
| 4A40 56 XX | 550 x 440 mm   | 136,- | 243,- | - | - | - | 16 | 13,5 |
| 4A40 57 XX | 550 x 440 mm   | 206,- | 313,- | - | - | - | 16 | 13,5 |
| 4A40 58 XX | 550 x 440 mm   | 206,- | 313,- | - | - | - | 16 | 13,5 |

wandmontage, bak midden

Voor meer informatie over passende ventielen zie blz. 389-392

Let op: bij modellen zonder overloopfunctie adviseren wij een niet afsluitbare afvoerplug.

| | | | | | | | | |
|------------|--|-------|-------|-------|---|-------|----|-----|
| 5265 00 XX | ZUIL | 120,- | 228,- | - | - | - | 56 | 7,9 |
| 5266 00 XX | SIFONKAP bevestiging wordt meegeleverd | 116,- | 223,- | 247,- | - | - | 40 | 8,4 |
| 9221 49 00 | WASTAFELVOORWANDELEMENT 525 x 1120 x 75 mm Zie blz. 372-388 voor meer ViConnect-modellen | - | - | - | - | 257,- | 10 | 8,1 |

XX = Kleurcode toevoegen

01 = Wit Alpin, R1 = Wit Alpin CeramicPlus, R3 = Pergamon CeramicPlus, T2 = Wit Alpin AntiBac CeramicPlus





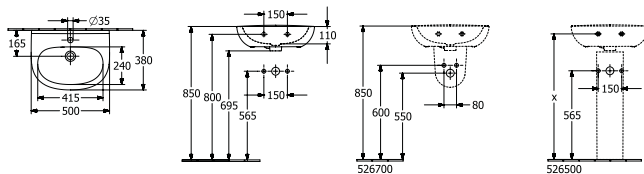

O.NOVO

€ exclusief BTW

Wettelijk beschermd model
Kranen a.u.b. apart bestellen

Fontein



| Artikelnummer | Omschrijving | 01 | plus R1 | plus R3 | plus T2 | | st./ pal. | kg/ st. |
|---------------|--|-------|------------|------------|------------|---|--------------|------------|
| 4340 50 XX | 500 x 380 mm    | 115,- | 222,- | - | - | - | 36 | 11 |
| 4340 51 XX | 500 x 380 mm    | 115,- | 222,- | - | - | - | 36 | 11 |

wandmontage, bak midden





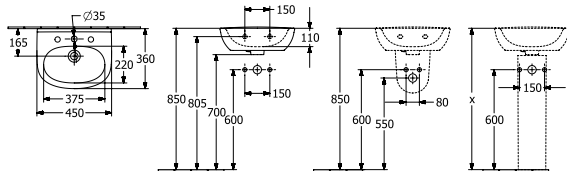

Voor meer informatie over bijpassende ventielen zie blz. 389-392

Let op: bij modellen zonder overloopfunctie adviseren wij een niet afsluitbare afvoerplug.

| | | | | | | | | |
|------------|---|-------|-------|---|---|-------|----|-----|
| 5265 00 XX | ZUIL | 120,- | 228,- | - | - | - | 56 | 7,9 |
| 5267 00 XX | SIFONKAP bevestiging wordt meegeleverd | 101,- | 208,- | - | - | - | 64 | 4,8 |
| 9221 49 00 | WASTAFELVOORWANDELEMENT 525 x 1120 x 75 mm Zie blz. 372-388 voor meer ViConnect-modellen | - | - | - | - | 257,- | 10 | 8,1 |

Fontein



| Artikelnummer | Omschrijving | 01 | plus R1 | plus R3 | plus T2 | | st./ pal. | kg/ st. |
|---------------|--|-------|------------|------------|------------|---|--------------|------------|
| 4340 45 XX | 450 x 360 mm    | 115,- | 222,- | - | - | - | 36 | 8,9 |
| 4340 46 XX | 450 x 360 mm    | 115,- | 222,- | - | - | - | 36 | 8,9 |

wandmontage, bak midden

Voor meer informatie over bijpassende ventielen zie blz. 389-392

Let op: bij modellen zonder overloopfunctie adviseren wij een niet afsluitbare afvoerplug.

| | | | | | | | | |
|------------|---|-------|-------|---|---|-------|----|-----|
| 5265 00 XX | ZUIL | 120,- | 228,- | - | - | - | 56 | 7,9 |
| 5267 00 XX | SIFONKAP bevestiging wordt meegeleverd | 101,- | 208,- | - | - | - | 64 | 4,8 |
| 9221 49 00 | WASTAFELVOORWANDELEMENT 525 x 1120 x 75 mm Zie blz. 372-388 voor meer ViConnect-modellen | - | - | - | - | 257,- | 10 | 8,1 |

XX = Kleurcode toevoegen

01 = Wit Alpin, R1 = Wit Alpin CeramicPlus, R3 = Pergamon CeramicPlus, T2 = Wit Alpin AntiBac CeramicPlus





O.NOVO

€ exclusief BTW

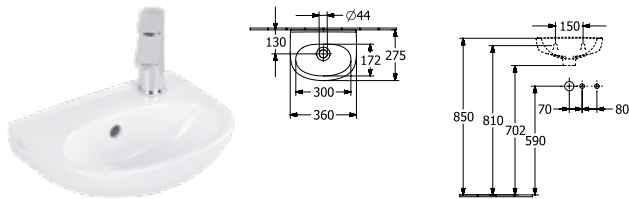
Wettelijk beschermd model
Kranen a.u.b. apart bestellen

Fontein



| Artikelnummer | Omschrijving | 01 | plus R1 | plus R3 | plus T2 | | st./ pal. | kg/ st. |
|---------------|---|------|------------|------------|------------|---|--------------|------------|
| 4340 36 XX | 360 x 275 mm geschikt voor 1-gat armatuur, kraangaten aan de zijkant voorgestoken  | 66,- | 173,- | - | - | - | 48 | 5,6 |
| 4340 37 XX | 360 x 275 mm geschikt voor 1-gat armatuur, kraangaten aan de zijkant voorgestoken  | 66,- | 173,- | - | - | - | 48 | 5,6 |
| 4340 3R XX | 360 x 275 mm geschikt voor 1-gat armatuur, kraangat rechts doorgestoken  | 66,- | 173,- | - | - | - | 48 | 5,6 |
| 4340 3L XX | 360 x 275 mm geschikt voor 1-gat armatuur, kraangat links doorgestoken  | 66,- | 173,- | - | - | - | 48 | 5,6 |

wandmontage, bak midden



Voor meer informatie over bijpassende ventielen zie blz. 389-392

Let op: bij modellen zonder overloopfunctie adviseren wij een niet afsluitbare afvoerplug.

| | | | | | | | | |
|------------|---|---|---|---|---|-------|----|-----|
| 9221 49 00 | WASTAFELVOORWANDELEMENT 525 x 1120 x 75 mm Zie blz. 372-388 voor meer ViConnect-modellen | - | - | - | - | 257,- | 10 | 8,1 |
|------------|---|---|---|---|---|-------|----|-----|

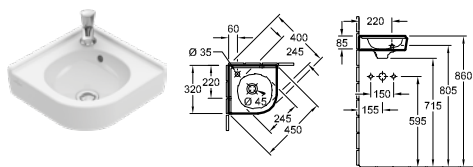
HOEKFontein





| Artikelnummer | Omschrijving | 01 | plus R1 | plus R3 | plus T2 | | st./ pal. | kg/ st. |
|---------------|--|-------|------------|------------|------------|---|--------------|------------|
| 7310 32 XX | 320 mm zijlengte  | 162,- | 269,- | - | - | - | 51 | 6,9 |
| 7310 33 XX | 320 mm zijlengte  | 162,- | 269,- | - | - | - | 51 | 6,9 |

hoekmontage

Voor meer informatie over bijpassende ventielen zie blz. 389-392

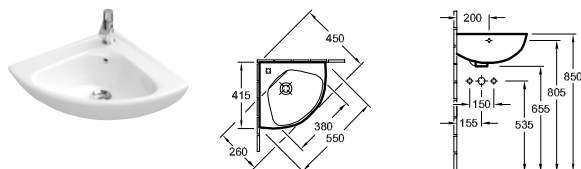
HOEKFontein COMPACT



| Artikelnummer | Omschrijving | 01 | plus R1 | plus R3 | plus T2 | | st./ pal. | kg/ st. |
|---------------|--|-------|------------|------------|------------|---|--------------|------------|
| 7327 40 XX | 415 mm zijlengte  | 234,- | 342,- | - | - | - | 48 | 11 |

hoekmontage

Voor meer informatie over bijpassende ventielen zie blz. 389-392

XX = Kleurcode toevoegen

01 = Wit Alpin, R1 = Wit Alpin CeramicPlus, R3 = Pergamon CeramicPlus, T2 = Wit Alpin AntiBac CeramicPlus





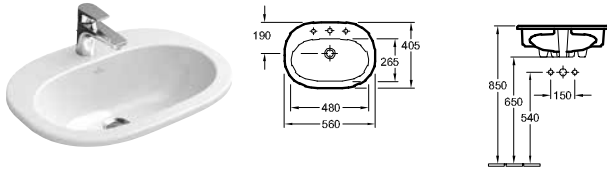

O.NOVO

€ exclusief BTW

Wettelijk beschermd model
Kranen a.u.b. apart bestellen

INBOUWWASTAFEL





| Artikelnummer | Omschrijving | 01 | plus R1 | plus R3 | plus T2 | | st./ pal. | kg/ st. |
|---------------|--|-------|------------|------------|------------|---|--------------|------------|
| 4161 56 XX | 560 x 405 mm    | 162,- | 269,- | - | - | - | 16 | 11,3 |
| 4161 57 XX | 560 x 405 mm    | 162,- | 269,- | - | - | - | 16 | 12 |

inbouw, incl. snijsjabloon
Voor meer informatie over bijpassende ventielen zie blz. 389-392

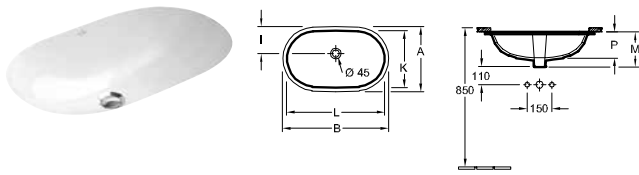
ONDERBOUWASTAFEL



| Art.-Nr. | A | B | I | K | L | M | P |
|----------|-----|-----|-----|-----|-----|-----|-----|
| 416260XX | 400 | 650 | 165 | 350 | 600 | 208 | 160 |
| 416250XX | 370 | 580 | 145 | 320 | 530 | 200 | 150 |

| Artikelnummer | Omschrijving | 01 | plus R1 | plus R3 | plus T2 | | st./ pal. | kg/ st. |
|---------------|---|-------|------------|------------|------------|---|--------------|------------|
| 4162 60 XX | 600 x 350 mm zonder kraangatbank  | 176,- | 283,- | - | - | - | 8 | 8,7 |
| 4162 50 XX | 530 x 320 mm zonder kraangatbank  | 164,- | 271,- | - | - | - | 16 | 7,3 |

onderbouw, de uitsnijding voor de inbouw in het wastafelblad moet gebeuren met behulp van de originele wastafel, inbouw in natuurstenen- of kunststof wastafelbladen mogelijk, bevestiging wordt meegeleverd
Voor meer informatie over bijpassende ventielen zie blz. 389-392

PLANCHET

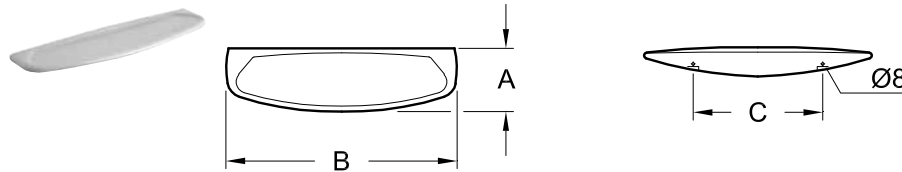



| Art.-Nr. | A | B | C |
|----------|-----|-----|-----|
| 781860XX | 165 | 600 | 330 |

| Artikelnummer | Omschrijving | 01 | plus R1 | plus R3 | plus T2 | | st./ pal. | kg/ st. |
|---------------|--------------|------|------------|------------|------------|---|--------------|------------|
| 7818 60 XX | 600 x 165 mm | 95,- | 203,- | - | - | - | 120 | 3,6 |

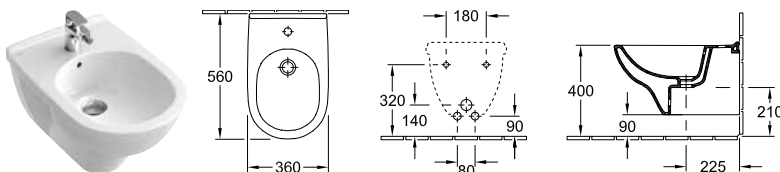
BIDET



| Artikelnummer | Omschrijving | 01 | plus R1 | plus R3 | plus T2 | | st./ pal. | kg/ st. |
|---------------|--|-------|------------|------------|------------|---|--------------|------------|
| 5460 00 XX | 360 x 560 mm   | 300,- | 407,- | - | - | - | 16 | 17 |

wandhangend

| | | | | | | | | |
|------------|--|---|---|---|---|-------|------|------|
| 9953 00 00 | BEVESTIGINGSFRAME (op verzoek leverbaar) | - | - | - | - | 272,- | | 2,9 |
| 9961 00 00 | BEVESTIGINGSSET (op verzoek leverbaar) | - | - | - | - | 63,- | 8888 | 0,3 |
| 9221 48 00 | BIDETVOORWANDELEMENT 525 x 1120 x 100 mm Zie blz. 372-388 voor meer ViConnect-modellen | - | - | - | - | 394,- | 10 | 10,5 |

XX = Kleurcode toevoegen

01 = Wit Alpin, R1 = Wit Alpin CeramicPlus, R3 = Pergamon CeramicPlus, T2 = Wit Alpin AntiBac CeramicPlus

O.NOVO

€ exclusief BTW

Wettelijk beschermd model
Kranen a.u.b. apart bestellen

BIDET

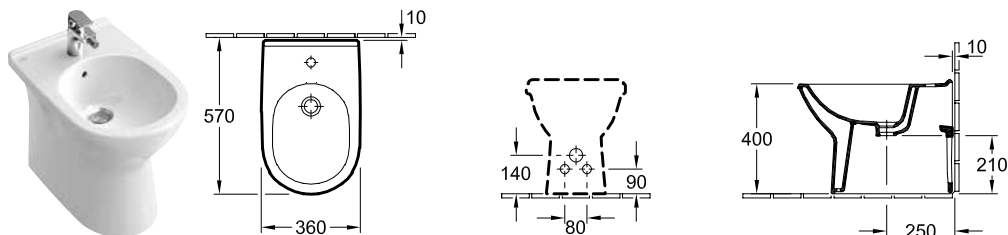

| Artikelnummer | Omschrijving | 01 | plus R1 | plus R3 | plus T2 | | st./pal. | kg/st. |
|--|--|-------|---------|---------|---------|-------|----------|--------|
| 5461 00 XX | 360 x 560 mm | 300,- | 407,- | - | - | - | 8 | 19,3 |
| staand model, nabij de wand, bevestiging voor verdekte bevestiging wordt meegeleverd | | | | | | | | |
| 9208 72 00 | SIFON (op verzoek leverbaar) verlengde muurbuis | - | - | - | - | 108,- | | 0,3 |
| 9221 48 00 | BIDETVOORWANDELEMENT 525 x 1120 x 100 mm Zie blz. 372-388 voor meer ViConnect-modellen | - | - | - | - | 394,- | 10 | 10,5 |

DIEPSPOELCLOSET ZONDER SPOELRAND

DirectFlush

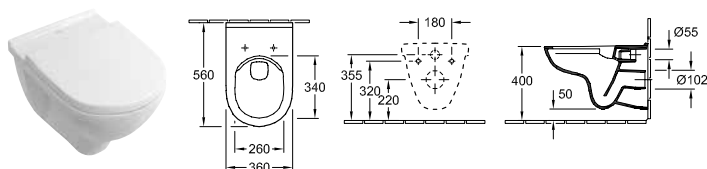

| Artikelnummer | Omschrijving | 01 | plus R1 | plus R3 | plus T2 | | st./pal. | kg/st. |
|---------------|--------------|-------|---------|---------|---------|---|----------|--------|
| 5660 R0 XX | 360 x 560 mm | 255,- | 362,- | - | 442,- | - | 14 | 18 |

wandhangend, afvoer horizontaal, met het waterbesparingssysteem AQUAREDUCT®: spoelwaterhoeveelheid 3 / 4,5 liter, niet geschikt voor aansluiting op drukspoelinrichting

| | | | | | | | | |
|------------|--|-------|---|---|---|-------|------|------|
| 9M38 S1 01 | CLOSETZITTING met QuickRelease en SoftClosing scharnieren, roestvrij staal scharnieren | 128,- | - | - | - | - | 108 | 2,4 |
| 9M39 61 01 | CLOSETZITTING roestvrij staal scharnieren | 91,- | - | - | - | - | 72 | 2,1 |
| 9M71 61 01 | RINGZITTING roestvrij staal scharnieren | 81,- | - | - | - | - | 108 | 0,9 |
| 9953 00 00 | BEVESTIGINGSFRAME (op verzoek leverbaar) | - | - | - | - | 272,- | | 2,9 |
| 9961 00 00 | BEVESTIGINGSSET (op verzoek leverbaar) | - | - | - | - | 63,- | 8888 | 0,3 |
| 9222 87 00 | GELUIDSISOLATIE-SET (op verzoek leverbaar) incl. toebehoren | - | - | - | - | 26,- | 600 | 0,1 |
| 9224 65 00 | WC-VORWANDELEMENT voor droogbouw, laag 450 x 1120 x 165 mm Zie blz. 372-388 voor meer ViConnect-modellen | - | - | - | - | 563,- | 8 | 19,8 |
| 9224 27 00 | WC-VORWANDELEMENT voor droogbouw, Standaardhoogte, incl. voorgemonteerde holle buis voor douchetoiletaansluiting / elektrische voorzieningen | - | - | - | - | 389,- | 10 | 15,8 |

XX = Kleurcode toevoegen

01 = Wit Alpin, R1 = Wit Alpin CeramicPlus, R3 = Pergamon CeramicPlus, T2 = Wit Alpin AntiBac CeramicPlus

O.NOVO

€ exclusief BTW

Wettelijk beschermd model
Kranen a.u.b. apart bestellen

COMBI-PACK DirectFlush

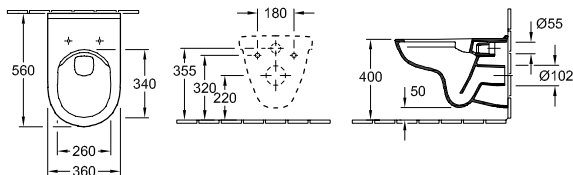

| Artikelnummer | Omschrijving | 01 | plus R1 | plus R3 | plus T2 | | st./ pal. | kg/ st. |
|---------------|--|-------|------------|------------|------------|---|--------------|------------|
| 5660 HR XX | in één kartonnen doos, wandhangend, afvoer horizontaal bestaat uit: diepspoelcloset DirectFlush 5660 R0 XX, closetzitting met QuickRelease en SoftClosing 9M38 S1 01 | 339,- | 447,- | - | - | - | 12 | 19,1 |

DIEPSPOELCLOSET ZONDER SPOELRAND

DirectFlush

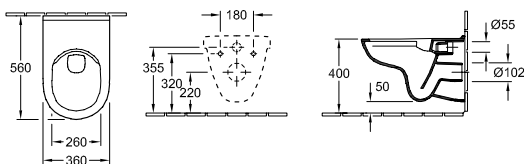

| Artikelnummer | Omschrijving | 01 | plus R1 | plus R3 | plus T2 | | st./ pal. | kg/ st. |
|---------------|--------------|-------|------------|------------|------------|---|--------------|------------|
| 5660 R2 XX | 360 x 560 mm | 255,- | 362,- | - | - | - | 14 | 18 |

zonder bevestigingsgaten voor closetzitting, wandhangend, afvoer horizontaal, met het waterbesparingsysteem AQUAREDUCT®: spelwaterhoeveelheid 3 / 4,5 liter, niet geschikt voor aansluiting op drukspoelinrichting

| | | | | | | | | |
|------------|---|---|---|---|---|-------|------|------|
| 9953 00 00 | BEVESTIGINGSFRAME (op verzoek leverbaar) | - | - | - | - | 272,- | | 2,9 |
| 9961 00 00 | BEVESTIGINGSSET (op verzoek leverbaar) | - | - | - | - | 63,- | 8888 | 0,3 |
| 9222 87 00 | GELUIDSISOLATIE-SET (op verzoek leverbaar) incl. toebehoren | - | - | - | - | 26,- | 600 | 0,1 |
| 9224 65 00 | WC-VOORWANDELEMENT voor droogbouw, laag 450 x 1120 x 165 mm Zie blz. 372-388 voor meer ViConnect-modellen | - | - | - | - | 563,- | 8 | 19,8 |
| 9224 27 00 | WC-VOORWANDELEMENT voor droogbouw, Standaardhoogte, incl. voorgemonteerde holle buis voor douchetoiletaansluiting / elektrische voorzieningen 525 x 1120 x 135 mm Zie blz. 372-388 voor meer ViConnect-modellen | - | - | - | - | 389,- | 10 | 15,8 |

XX = Kleurcode toevoegen

01 = Wit Alpin, R1 = Wit Alpin CeramicPlus, R3 = Pergamon CeramicPlus, T2 = Wit Alpin AntiBac CeramicPlus

O.NOVO

€ exclusief BTW

Wettelijk beschermd model
Kranen a.u.b. apart bestellen

DIEPSPOELCLOSET

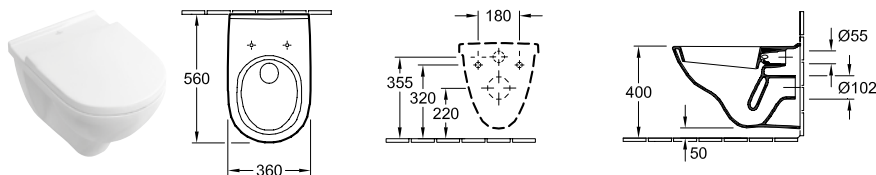

| Artikelnummer | Omschrijving | 01 | plus R1 | plus R3 | plus T2 | | st./ pal. | kg/ st. |
|--|--|-------|------------|------------|------------|-------|--------------|------------|
| 5660 10 XX | 360 x 560 mm | 229,- | 336,- | - | - | - | 14 | 18 |
| wandhangend, afvoer horizontaal, met het waterbesparingssysteem AQUAREDUCT®: spoelwaterhoeveelheid 3 / 4,5 liter | | | | | | | | |
| 9M38 S1 01 | CLOSETZITTING met QuickRelease en SoftClosing scharnieren, roestvrij staal scharnieren | 128,- | - | - | - | - | 108 | 2,4 |
| 9M39 61 01 | CLOSETZITTING roestvrij staal scharnieren | 91,- | - | - | - | - | 72 | 2,1 |
| 9M71 61 01 | RINGZITTING roestvrij staal scharnieren | 81,- | - | - | - | - | 108 | 0,9 |
| 9953 00 00 | BEVESTIGINGSFRAME (op verzoek leverbaar) | - | - | - | - | 272,- | | 2,9 |
| 9961 00 00 | BEVESTIGINGSSET (op verzoek leverbaar) | - | - | - | - | 63,- | 8888 | 0,3 |
| 9222 87 00 | GELUIDSISOLATIE-SET (op verzoek leverbaar) incl. toebehoren | - | - | - | - | 26,- | 600 | 0,1 |
| 9224 65 00 | WC-VOORWANDELEMENT voor droogbouw, laag 450 x 1120 x 165 mm Zie blz. 372-388 voor meer ViConnect-modellen | - | - | - | - | 563,- | 8 | 19,8 |
| 9224 27 00 | WC-VOORWANDELEMENT voor droogbouw, Standaardhoogte, incl. voorgemonteerde holle buis voor douchetoiletaansluiting / elektrische voorzieningen 525 x 1120 x 135 mm Zie blz. 372-388 voor meer ViConnect-modellen | - | - | - | - | 389,- | 10 | 15,8 |

COMBI-PACK

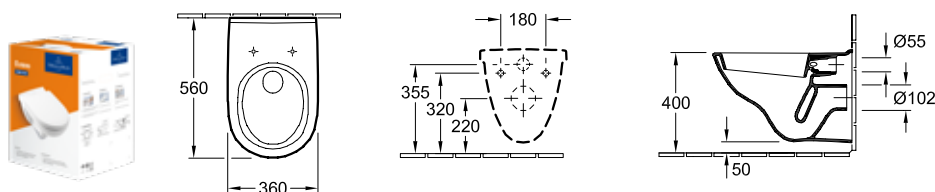

| Artikelnummer | Omschrijving | 01 | plus R1 | plus R3 | plus T2 | | st./ pal. | kg/ st. |
|---------------|--|-------|------------|------------|------------|---|--------------|------------|
| 5660 H1 XX | in één kartonnen doos, wandhangend, afvoer horizontaal bestaat uit: diepspoelcloset 5660 10 XX, closetzitting met QuickRelease en SoftClosing 9M38 S1 01 | 315,- | 423,- | - | - | - | 12 | 15,5 |

XX = Kleurcode toevoegen

01 = Wit Alpin, R1 = Wit Alpin CeramicPlus, R3 = Pergamon CeramicPlus, T2 = Wit Alpin AntiBac CeramicPlus

O.NOVO

€ exclusief BTW

Wettelijk beschermd model
Kranen a.u.b. apart bestellen

COMBI-PACK VICONNECT

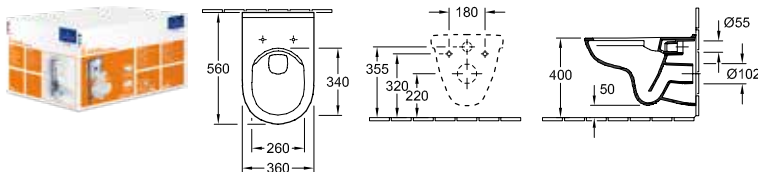

| Artikelnummer | Omschrijving | 01 | plus R1 | plus R3 | plus T2 | | st/ pal. | kg/ st. |
|---------------|--|-------|------------|------------|------------|---|-------------|------------|
| 5660 D2 01 | in één kartonnen doos, wandhangend, afvoer horizontaal bestaat uit: diepspoelcloset DirectFlush 5660 R0 XX, closetzitting met QuickRelease en Soft-Closing 9M38 S1 01, Geluidsisolatie-set, 2-delig WC-element standaardhoogte + bedieningsplaat 9224 90 61 verchromd | 840,- | - | - | - | - | 4 | 36,5 |
| 5660 D3 01 | in één kartonnen doos, wandhangend, afvoer horizontaal bestaat uit: diepspoelcloset DirectFlush 5660 R0 XX, closetzitting met QuickRelease en Soft-Closing 9M38 S1 01, Geluidsisolatie-set, 2-delig WC-element standaardhoogte + bedieningsplaat 9224 90 68 wit | 787,- | - | - | - | - | 4 | 36,5 |

VLAKSPOELCLOSET

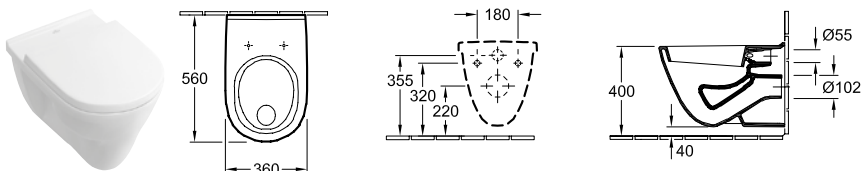

| Artikelnummer | Omschrijving | 01 | plus R1 | plus R3 | plus T2 | | st/ pal. | kg/ st. |
|---------------|--|-------|------------|------------|------------|-------|-------------|------------|
| 5662 10 XX | 360 x 560 mm wandhangend, afvoer horizontaal | 323,- | 430,- | - | - | - | 14 | 20 |
| 9M38 S1 01 | CLOSETZITTING met QuickRelease en SoftClosing scharnieren, roestvrij staal scharnieren | 128,- | - | - | - | - | 108 | 2,4 |
| 9M39 61 01 | CLOSETZITTING roestvrij staal scharnieren | 91,- | - | - | - | - | 72 | 2,1 |
| 9M71 61 01 | RINGZITTING roestvrij staal scharnieren | 81,- | - | - | - | - | 108 | 0,9 |
| 9953 00 00 | BEVESTIGINGSFRAME (op verzoek leverbaar) | - | - | - | - | 272,- | | 2,9 |
| 9961 00 00 | BEVESTIGINGSSET (op verzoek leverbaar) | - | - | - | - | 63,- | 8888 | 0,3 |
| 9222 87 00 | GELUIDSISOLATIE-SET (op verzoek leverbaar) incl. toebehoren | - | - | - | - | 26,- | 600 | 0,1 |
| 9224 27 00 | WC-VOORWANDELEMENT voor droogbouw, Standaardhoogte, incl. voorgemonteerde holle buis voor douchetoiletaansluiting / elektrische voorzieningen 525 x 1120 x 135 mm Zie blz. 372-388 voor meer ViConnect-modellen | - | - | - | - | 389,- | 10 | 15,8 |

XX = Kleurcode toevoegen

01 = Wit Alpin, R1 = Wit Alpin CeramicPlus, R3 = Pergamon CeramicPlus, T2 = Wit Alpin AntiBac CeramicPlus

O.NOVO

€ exclusief BTW

Wettelijk beschermd model
Kranen a.u.b. apart bestellen

DIEPSPOELCLOSET COMPACT, ZONDER SPOELRAND DirectFlush

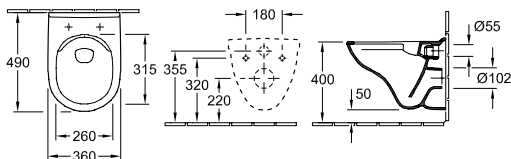

| Artikelnummer | Omschrijving | 01 | plus R1 | plus R3 | plus T2 | | st./ pal. | kg/ st. |
|---------------|--------------|-------|------------|------------|------------|---|--------------|------------|
| 5688 R0 XX | 360 x 490 mm | 281,- | 389,- | - | - | - | 14 | 15,6 |

wandhangend, afvoer horizontaal, met het waterbesparingsysteem AQUAREDUCT®: spoelwaterhoeveelheid 3 / 4,5 liter, niet geschikt voor aansluiting op drukspoelinrichting

| | | | | | | | | |
|------------|---|-------|---|---|---|-------|------|------|
| 9M38 S1 01 | CLOSETZITTING met QuickRelease en SoftClosing scharnieren, roestvrij staal scharnieren | 128,- | - | - | - | - | 108 | 2,4 |
| 9M40 61 01 | CLOSETZITTING roestvrij staal scharnieren | 100,- | - | - | - | - | 216 | 2,2 |
| 9M71 61 01 | RINGZITTING roestvrij staal scharnieren | 81,- | - | - | - | - | 108 | 0,9 |
| 9953 00 00 | BEVESTIGINGSFRAME (op verzoek leverbaar) | - | - | - | - | 272,- | | 2,9 |
| 9961 00 00 | BEVESTIGINGSSET (op verzoek leverbaar) | - | - | - | - | 63,- | 8888 | 0,3 |
| 9222 87 00 | GELUIDSISOLATIE-SET (op verzoek leverbaar) incl. toebehoren | - | - | - | - | 26,- | 600 | 0,1 |
| 9224 65 00 | WC-VORWANDELEMENT voor droogbouw, laag 450 x 1120 x 165 mm Zie blz. 372-388 voor meer ViConnect-modellen | - | - | - | - | 563,- | 8 | 19,8 |
| 9224 27 00 | WC-VORWANDELEMENT voor droogbouw, Standaardhoogte, incl. voorgemonteerde holle buis voor douchetoiletaansluiting / elektrische voorzieningen 525 x 1120 x 135 mm Zie blz. 372-388 voor meer ViConnect-modellen | - | - | - | - | 389,- | 10 | 15,8 |

COMBI-PACK DirectFlush

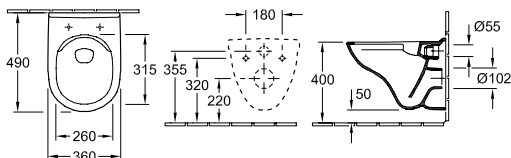

| Artikelnummer | Omschrijving | 01 | plus R1 | plus R3 | plus T2 | | st./ pal. | kg/ st. |
|---------------|--|-------|------------|------------|------------|---|--------------|------------|
| 5688 HR XX | in één kartonnen doos, wandhangend, afvoer horizontaal bestaat uit: diepspoelcloset Compact DirectFlush 5688 R0 XX, closetzitting met QuickRelease en SoftClosing 9M38 S1 01 | 374,- | 482,- | - | - | - | 12 | 16,3 |

XX = Kleurcode toevoegen

01 = Wit Alpin, R1 = Wit Alpin CeramicPlus, R3 = Pergamon CeramicPlus, T2 = Wit Alpin AntiBac CeramicPlus

O.NOVO

€ exclusief BTW

Wettelijk beschermd model
Kranen a.u.b. apart bestellen

DIEPSPOELCLOSET COMPACT

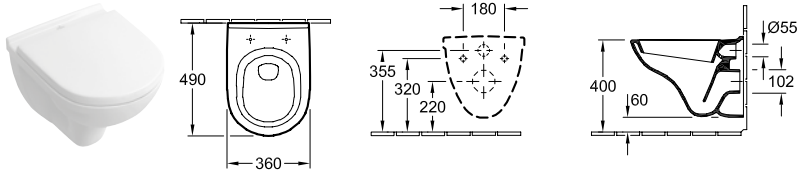

| Artikelnummer | Omschrijving | 01 | plus R1 | plus R3 | plus T2 | | st./ pal. | kg/ st. |
|--|--|-------|------------|------------|------------|-------|--------------|------------|
| 5688 10 XX | 360 x 490 mm | 240,- | 347,- | - | - | - | 14 | 14 |
| wandhangend, afvoer horizontaal, met het waterbesparingssysteem AQUAREDUCT®: spoelwaterhoeveelheid 3 / 4,5 liter | | | | | | | | |
| 9M38 S1 01 | CLOSETZITTING met QuickRelease en SoftClosing scharnieren, roestvrij staal scharnieren | 128,- | - | - | - | - | 108 | 2,4 |
| 9M40 61 01 | CLOSETZITTING roestvrij staal scharnieren | 100,- | - | - | - | - | 216 | 2,2 |
| 9M71 61 01 | RINGZITTING roestvrij staal scharnieren | 81,- | - | - | - | - | 108 | 0,9 |
| 9953 00 00 | BEVESTIGINGSFRAME (op verzoek leverbaar) | - | - | - | - | 272,- | | 2,9 |
| 9961 00 00 | BEVESTIGINGSSET (op verzoek leverbaar) | - | - | - | - | 63,- | 8888 | 0,3 |
| 9222 87 00 | GELUIDSISOLATIE-SET (op verzoek leverbaar) incl. toebehoren | - | - | - | - | 26,- | 600 | 0,1 |
| 9224 65 00 | WC-VOORWANDELEMENT voor droogbouw, laag 450 x 1120 x 165 mm Zie blz. 372-388 voor meer ViConnect-modellen | - | - | - | - | 563,- | 8 | 19,8 |
| 9224 27 00 | WC-VOORWANDELEMENT voor droogbouw, Standaardhoogte, incl. voorgemonteerde holle buis voor douchetoiletaansluiting / elektrische voorzieningen 525 x 1120 x 135 mm Zie blz. 372-388 voor meer ViConnect-modellen | - | - | - | - | 389,- | 10 | 15,8 |

COMBI-PACK

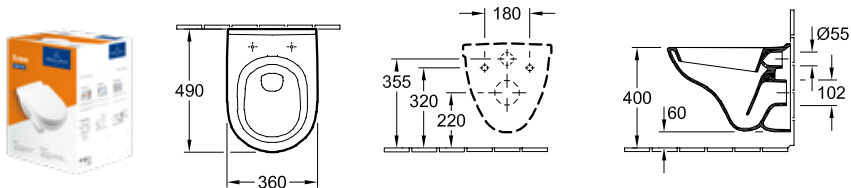

| Artikelnummer | Omschrijving | 01 | plus R1 | plus R3 | plus T2 | | st./ pal. | kg/ st. |
|---------------|---|-------|------------|------------|------------|---|--------------|------------|
| 5688 H1 XX | in één kartonnen doos, wandhangend, afvoer horizontaal bestaat uit: diepspoelcloset compact 5688 10 XX, closetzitting met QuickRelease en SoftClosing 9M38 S1 01 | 331,- | 439,- | - | - | - | 12 | 17,4 |

XX = Kleurcode toevoegen

01 = Wit Alpin, R1 = Wit Alpin CeramicPlus, R3 = Pergamon CeramicPlus, T2 = Wit Alpin AntiBac CeramicPlus

O.NOVO

O.NOVO

€ exclusief BTW

Wettelijk beschermd model
Kranen a.u.b. apart bestellen

DIEPSPOELCLOSET VOOR COMBINATIE

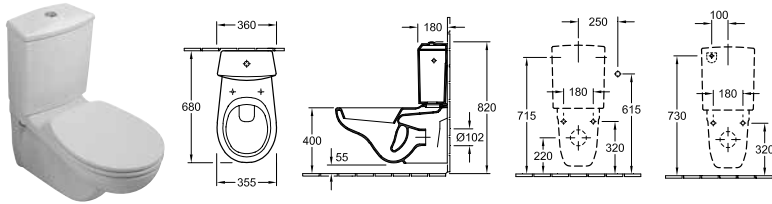

| Artikelnummer | Omschrijving | 01 | plus R1 | plus R3 | plus T2 | | st/ pal. | kg/ st. |
|---------------------------------|---|-------|------------|------------|------------|-------|-------------|------------|
| 6623 10 XX | 355 x 680 mm | 712,- | 820,- | - | - | - | 16 | 20,6 |
| wandhangend, afvoer horizontaal | | | | | | | | |
| 7796 G1 XX | RESERVOIR bevestiging wordt meegeleverd, toevoer van zijkanalen en van achteren, binnenwerk met DualFlush spaarknop, verchroomd | 386,- | 493,- | - | - | - | 30 | 12,6 |
| 8823 61 01 | CLOSETZITTING roestvrij staal scharnieren | 137,- | - | - | - | - | 90 | 2,8 |
| 8M43 S1 01 | CLOSETZITTING met QuickRelease en SoftClosing scharnieren, roestvrij staal scharnieren | 144,- | - | - | - | - | 72 | 2,4 |
| 8824 61 01 | CLOSETZITTING met doorlopende scharnieren/verbindingsstang, roestvrij staal scharnieren | 141,- | - | - | - | - | 90 | 3,7 |
| 9953 00 00 | BEVESTIGINGSFRAME (op verzoek leverbaar) | - | - | - | - | 272,- | | 2,9 |
| 9961 00 00 | BEVESTIGINGSSET (op verzoek leverbaar) | - | - | - | - | 63,- | 8888 | 0,3 |
| 9222 87 00 | GELUIDSISOLATIE-SET (op verzoek leverbaar) incl. toebehoren | - | - | - | - | 26,- | 600 | 0,1 |

DIEPSPOELCLOSET

* P1 alleen beschikbaar voor Closetzitting ViCare

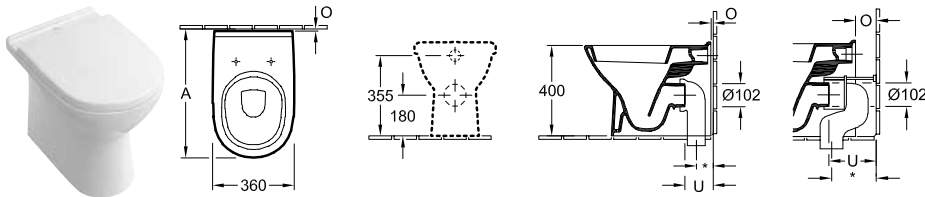

| | A | O | U | * |
|------|-----|----|-----|-----------|
| 90° | 570 | 10 | 125 | 70 |
| 8701 | 570 | 10 | 125 | 110 |
| 8701 | 650 | 90 | 205 | 150 - 210 |
| 8711 | 650 | 90 | 205 | 70 - 150 |

| Artikelnummer | Omschrijving | 01 | plus R1 | plus R3 | P1 | plus T2 | | st/ pal. | kg/ st. |
|---|--|-------|------------|------------|-------|------------|-------|-------------|------------|
| 5657 10 XX | 360 x 560 mm | 280,- | 388,- | - | - | - | | 8 | 21,8 |
| staand model, nabij de wand, afvoer horizontaal, bevestiging voor verdeckte bevestiging wordt meegeleverd, met het waterbesparingsysteem AQUAREDUCT®: spoelwaterhoeveelheid 3 / 4,5 liter | | | | | | | | | |
| 9M38 S1 01 | CLOSETZITTING met QuickRelease en SoftClosing scharnieren, roestvrij staal scharnieren | 128,- | - | - | - | - | - | 108 | 2,4 |
| 9M39 61 01 | CLOSETZITTING roestvrij staal scharnieren | 91,- | - | - | - | - | - | 72 | 2,1 |
| 9M71 61 01 | RINGZITTING roestvrij staal scharnieren | 81,- | - | - | - | - | - | 108 | 0,9 |
| 9M67 S1 XX | CLOSETZITTING VICARE bevestiging van boven, met speciale zitbuffers tegen zijwaarts verschuiven beveiligd, met greepband aan het wc-deksel, met QuickRelease en SoftClosing scharnieren, roestvrij staal scharnieren | - | - | - | 203,- | - | - | 72 | 3,2 |
| 8701 00 00 | VARIO-AFVOERBOCHT voor afvoer verticaal met wandafstand 110 mm | - | - | - | - | - | 127,- | 100 | 0,7 |
| 8701 00 00 | VARIO-AFVOERBOCHT voor afvoer verticaal bij montage vlak tegen de wand 90 mm 150 - 210 mm | - | - | - | - | - | 127,- | 100 | 0,7 |
| 8711 00 00 | VARIO-AFVOERBOCHT voor afvoer verticaal bij montage vlak tegen de wand 90 mm 70 - 150 mm | - | - | - | - | - | 154,- | 100 | 0,7 |

XX = Kleurcode toevoegen

01 = Wit Alpin, R1 = Wit Alpin CeramicPlus, R3 = Pergamon CeramicPlus, T2 = Wit Alpin AntiBac CeramicPlus

O.NOVO

€ exclusief BTW

Wettelijk beschermd model
Kranen a.u.b. apart bestellen

DIEPSPOELCLOSET ZONDER SPOELRAND

DirectFlush

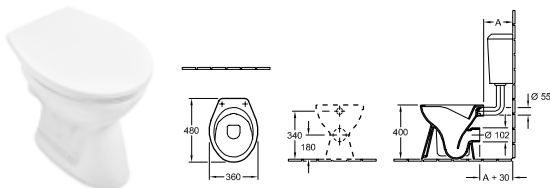

| Artikelnummer | Omschrijving | 01 | plus R1 | plus R3 | plus T2 | | st./ pal. | kg/ st. |
|---------------|--------------|-------|------------|------------|------------|---|--------------|------------|
| 7618 R0 XX | 360 x 480 mm | 243,- | 350,- | 399,- | - | - | 24 | 14,6 |

staand model, afvoer horizontaal, niet geschikt voor aansluiting op drukspoelinrichting

| | | | | | | | | |
|------------|---|-------|---|---|---|---|----|-----|
| 8824 61 01 | CLOSETZITTING met doorlopende scharnieren/verbindingsstang, roestvrij staal scharnieren | 141,- | - | - | - | - | 90 | 3,7 |
| 8M43 S1 01 | CLOSETZITTING met QuickRelease en SoftClosing scharnieren, roestvrij staal scharnieren | 144,- | - | - | - | - | 72 | 2,4 |
| 8M43 61 01 | CLOSETZITTING roestvrij staal scharnieren | 128,- | - | - | - | - | | 2 |

DIEPSPOELCLOSET ZONDER SPOELRAND

DirectFlush

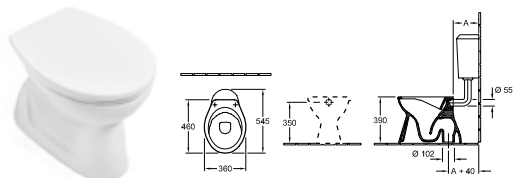

| Artikelnummer | Omschrijving | 01 | plus R1 | plus R3 | plus T2 | | st./ pal. | kg/ st. |
|---------------|--------------|-------|------------|------------|------------|---|--------------|------------|
| 7618 R1 XX | 360 x 550 mm | 392,- | 499,- | - | - | - | 20 | 18,7 |

staand model, afvoer verticaal, niet geschikt voor aansluiting op drukspoelinrichting

| | | | | | | | | |
|------------|---|-------|---|---|---|---|----|-----|
| 8824 61 01 | CLOSETZITTING met doorlopende scharnieren/verbindingsstang, roestvrij staal scharnieren | 141,- | - | - | - | - | 90 | 3,7 |
| 8M43 S1 01 | CLOSETZITTING met QuickRelease en SoftClosing scharnieren, roestvrij staal scharnieren | 144,- | - | - | - | - | 72 | 2,4 |
| 8M43 61 01 | CLOSETZITTING roestvrij staal scharnieren | 128,- | - | - | - | - | | 2 |

VLAKSPOELCLOSET ZONDER SPOELRAND

DirectFlush

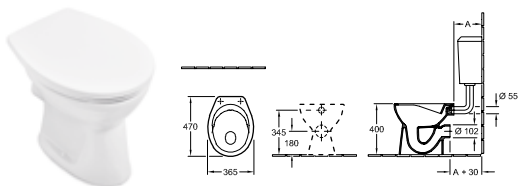

| Artikelnummer | Omschrijving | 01 | plus R1 | plus R3 | plus T2 | | st./ pal. | kg/ st. |
|---------------|--------------|-------|------------|------------|------------|---|--------------|------------|
| 7619 R0 XX | 365 x 470 mm | 294,- | 402,- | - | - | - | 12 | 16,6 |

staand model, afvoer horizontaal, niet geschikt voor aansluiting op drukspoelinrichting

| | | | | | | | | |
|------------|---|-------|---|---|---|---|----|-----|
| 8824 61 01 | CLOSETZITTING met doorlopende scharnieren/verbindingsstang, roestvrij staal scharnieren | 141,- | - | - | - | - | 90 | 3,7 |
| 8M43 S1 01 | CLOSETZITTING met QuickRelease en SoftClosing scharnieren, roestvrij staal scharnieren | 144,- | - | - | - | - | 72 | 2,4 |
| 8M43 61 01 | CLOSETZITTING roestvrij staal scharnieren | 128,- | - | - | - | - | | 2 |

XX = Kleurcode toevoegen

01 = Wit Alpin, R1 = Wit Alpin CeramicPlus, R3 = Pergamon CeramicPlus, T2 = Wit Alpin AntiBac CeramicPlus

O.NOVO

€ exclusief BTW

Wettelijk beschermd model
Kranen a.u.b. apart bestellen

VLAKSPOELCLOSET ZONDER SPOELRAND

DirectFlush

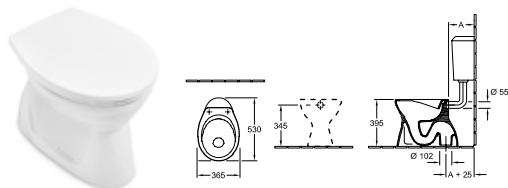

| Artikelnummer | Omschrijving | 01 | plus R1 | plus R3 | plus T2 | | st./pal. | kg/st. |
|---------------|--------------|-------|---------|---------|---------|---|----------|--------|
| 7619 R1 XX | 365 x 530 mm | 346,- | 453,- | - | - | - | 10 | 19,5 |

staand model, afvoer verticaal, niet geschikt voor aansluiting op drukspoeleinrichting

| | | | | | | | | |
|------------|---|-------|---|---|---|---|----|-----|
| 8824 61 01 | CLOSETZITTING met doorlopende scharnieren/verbindingsstang, roestvrij staal scharnieren | 141,- | - | - | - | - | 90 | 3,7 |
| 8M43 S1 01 | CLOSETZITTING met QuickRelease en SoftClosing scharnieren, roestvrij staal scharnieren | 144,- | - | - | - | - | 72 | 2,4 |
| 8M43 61 01 | CLOSETZITTING roestvrij staal scharnieren | 128,- | - | - | - | - | | 2 |

DIEPSPOELCLOSET VOOR COMBINATIE ZONDER SPOELRAND

DirectFlush

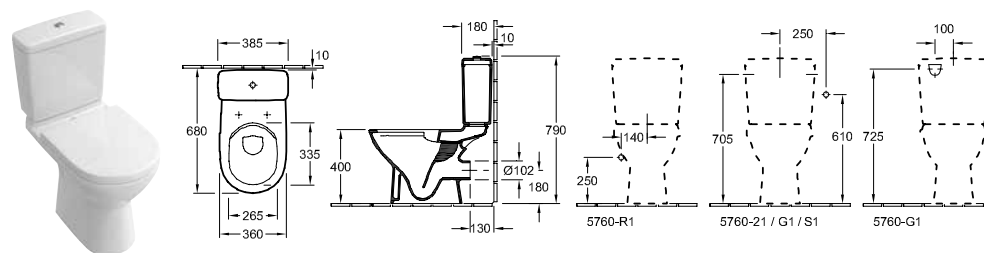

| Artikelnummer | Omschrijving | 01 | plus R1 | plus R3 | plus T2 | | st./pal. | kg/st. |
|---------------|--------------|-------|---------|---------|---------|---|----------|--------|
| 5661 R0 XX | 360 x 670 mm | 295,- | 403,- | - | 482,- | - | 8 | 22 |

staand model, afvoer horizontaal, bevestiging voor verdeckte bevestiging wordt meegeleverd, met het waterbesparingssysteem AQUAREDUCT®: speelwaterhoeveelheid 3 / 4,5 liter

| | | | | | | | | |
|------------|--|-------|-------|---|---|---|-----|------|
| 5760 G1 XX | RESERVOIR bevestiging wordt meegeleverd, toevoer van zijkanen en van achteren, binnenwerk met DualFlush spaarknop, verchromd | 208,- | 315,- | - | - | - | 20 | 12,8 |
| 5760 S1 XX | RESERVOIR bevestiging wordt meegeleverd, toevoer van kanten, links of rechts doorlopend, binnenwerk met DualFlush spaarknop, verchromd | 217,- | 324,- | - | - | - | 20 | 12,8 |
| 9M38 S1 01 | CLOSETZITTING met QuickRelease en SoftClosing scharnieren, roestvrij staal scharnieren | 128,- | - | - | - | - | 108 | 2,4 |
| 9M39 61 01 | CLOSETZITTING roestvrij staal scharnieren | 91,- | - | - | - | - | 72 | 2,1 |
| 9M71 61 01 | RINGZITTING roestvrij staal scharnieren | 81,- | - | - | - | - | 108 | 0,9 |

XX = Kleurcode toevoegen

01 = Wit Alpin, R1 = Wit Alpin CeramicPlus, R3 = Pergamon CeramicPlus, T2 = Wit Alpin AntiBac CeramicPlus

O.NOVO

€ exclusief BTW

Wettelijk beschermd model
Kranen a.u.b. apart bestellen

COMBI-PACK DirectFlush

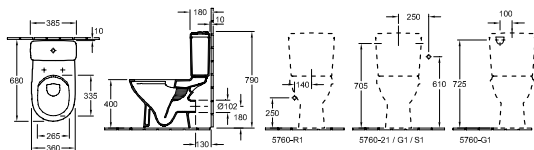

| Artikelnummer | Omschrijving | 01 | plus R1 | plus R3 | plus T2 | | st./ pal. | kg/ st. |
|---------------|--|-------|------------|------------|------------|---|--------------|------------|
| 5661 R7 XX | in één kartonnen doos, staand model, afvoer horizontaal bestaat uit: diepspoelcloset Direct Flush 5661 R0 XX, reservoir met DualFlush verchroomd 5760 S1 XX, toevoer van kanten, links of rechts doorlopend, closetzitting met QuickRelease en SoftClosing 9M38 S1 01 | 587,- | 695,- | - | - | - | 6 | 37,4 |

DIEPSPOELCLOSET VOOR COMBINATIE

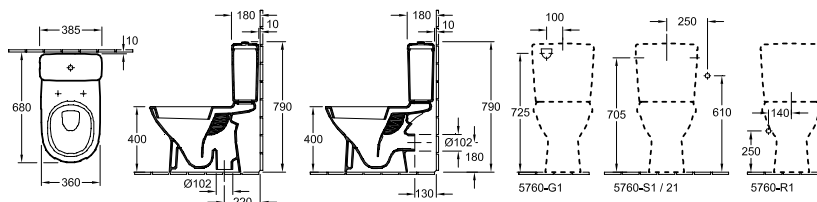

| Artikelnummer | Omschrijving | 01 | plus R1 | plus R3 | plus T2 | | st./ pal. | kg/ st. |
|---------------|---------------------------------|-------|------------|------------|------------|---|--------------|------------|
| 5661 10 XX | 360 x 670 mm afvoer horizontaal | 243,- | 350,- | - | - | - | 8 | 22,3 |
| 5661 01 XX | 360 x 670 mm afvoer verticaal | 243,- | 350,- | - | - | - | 8 | 22,3 |

staand model, bevestiging voor verdekte bevestiging wordt meegeleverd, met het waterbesparingssysteem AQUAREDUCT®: spoelwaterhoeveelheid 3 / 4,5 liter

| | | | | | | | | |
|------------|---|-------|-------|---|---|---|-----|------|
| 5760 G1 XX | RESERVOIR bevestiging wordt meegeleverd, toevoer van zijkanten en van achteren, binnenwerk met DualFlush spaarknop, verchroomd | 208,- | 315,- | - | - | - | 20 | 12,8 |
| 5760 S1 XX | RESERVOIR bevestiging wordt meegeleverd, toevoer van kanten, links of rechts doorlopend, binnenwerk met DualFlush spaarknop, verchroomd | 217,- | 324,- | - | - | - | 20 | 12,8 |
| 9M38 S1 01 | CLOSETZITTING met QuickRelease en SoftClosing scharnieren, roestvrij staal scharnieren | 128,- | - | - | - | - | 108 | 2,4 |
| 9M39 61 01 | CLOSETZITTING roestvrij staal scharnieren | 91,- | - | - | - | - | 72 | 2,1 |
| 9M71 61 01 | RINGZITTING roestvrij staal scharnieren | 81,- | - | - | - | - | 108 | 0,9 |

XX = Kleurcode toevoegen

01 = Wit Alpin, R1 = Wit Alpin CeramicPlus, R3 = Pergamon CeramicPlus, T2 = Wit Alpin AntiBac CeramicPlus

O.NOVO

€ exclusief BTW

Wettelijk beschermd model
Kranen a.u.b. apart bestellen

COMBI-PACK

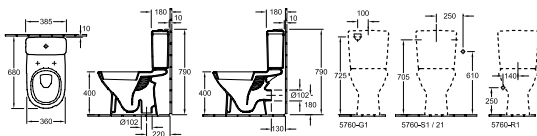

| Artikelnummer | Omschrijving | 01 | plus R1 | plus R3 | plus T2 | st/ pal. | kg/ st. |
|---------------|--|-------|------------|------------|------------|-------------|------------|
| 5661 T3 XX | in één kartonnen doos, staand model, afvoer horizontaal bestaat uit: diepspoelcloset 5661 10 XX, reservoir met DualFlush verchroomd 5760 S1 XX, toevoer van kanten, links of rechts doorlopend, closetzitting met QuickRelease en SoftClosing 9M38 S1 01 | 516,- | 624,- | - | - | 6 | 36,8 |
| 5661 W3 XX | in één kartonnen doos, staand model, afvoer verticaal bestaat uit: diepspoelcloset 5661 01 XX, reservoir met DualFlush verchroomd 5760 S1 XX, toevoer van kanten, links of rechts doorlopend, closetzitting met QuickRelease en SoftClosing 9M38 S1 01 | 516,- | 624,- | - | - | 6 | 38,8 |

DIEPSPOELCLOSET VOOR COMBINATIE

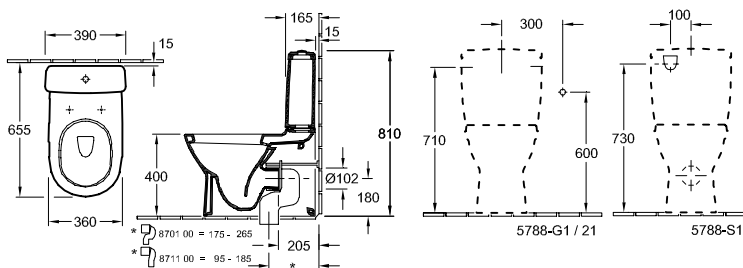

| Artikelnummer | Omschrijving | 01 | plus R1 | plus R3 | plus T2 | st/ pal. | kg/ st. |
|---------------|--------------|-------|------------|------------|------------|-------------|------------|
| 5658 10 XX | 360 x 640 mm | 280,- | 388,- | - | - | 6 | 32,8 |

staand model, nabij de wand, afvoer horizontaal, bevestiging voor verdeckte bevestiging wordt meegeleverd, met het waterbesparingssysteem AQUAREDUCT®: spoelwaterhoeveelheid 3 / 4,5 liter, aanbeveling: montage met afstand tot de wand: 15 mm

| | | | | | | | |
|------------|---|-------|-------|---|---|-------|------|
| 5788 S1 XX | RESERVOIR toevoer van zijkanten en van achteren, binnenwerk met DualFlush spaarknop, verchroomd | 216,- | 323,- | - | - | 20 | 12,1 |
| 9M38 S1 01 | CLOSETZITTING met QuickRelease en SoftClosing scharnieren, roestvrij staal scharnieren | 128,- | - | - | - | 108 | 2,4 |
| 9M40 61 01 | CLOSETZITTING roestvrij staal scharnieren | 100,- | - | - | - | 216 | 2,2 |
| 9M71 61 01 | RINGZITTING roestvrij staal scharnieren | 81,- | - | - | - | 108 | 0,9 |
| 8701 00 00 | VARIO-AFVOERBOCHT voor afvoer verticaal 175 - 265 mm | - | - | - | - | 127,- | 0,7 |
| 8711 00 00 | VARIO-AFVOERBOCHT voor afvoer verticaal 95 - 185 mm | - | - | - | - | 154,- | 0,7 |

XX = Kleurcode toevoegen

01 = Wit Alpin, R1 = Wit Alpin CeramicPlus, R3 = Pergamon CeramicPlus, T2 = Wit Alpin AntiBac CeramicPlus

O.NOVO

€ exclusief BTW

Wettelijk beschermd model
Kranen a.u.b. apart bestellen

DIEPSPOELCLOSET VOOR COMBINATIE ZONDER SPOELRAND COMPACT DirectFlush

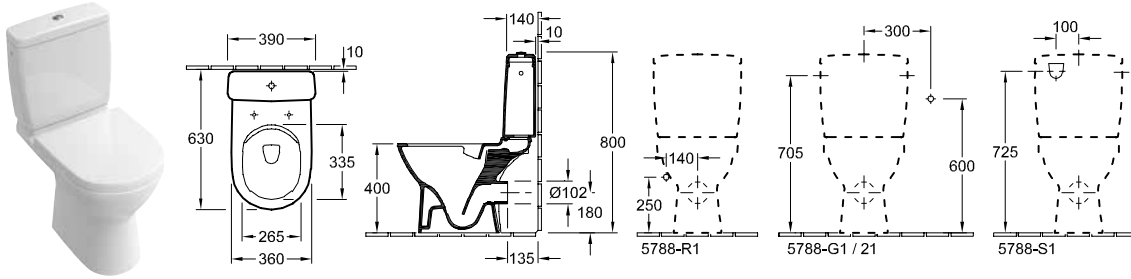

| Artikelnummer | Omschrijving | 01 | plus R1 | plus R3 | plus T2 | | st/ pal. | kg/ st. | |
|--|--|-------|------------|------------|------------|---|-------------|------------|--|
| 5689 R0 XX | 360 x 605 mm | 314,- | 421,- | - | - | - | 8 | 21 | |
| staand model, afvoer horizontaal, bevestiging voor verdeckte bevestiging wordt meegeleverd, met het waterbesparingssysteem AQUAREDUCT®: spoelwaterhoeveelheid 3 / 4,5 liter, Aanwijzing m.b.t. de afmetingen: 360 x 630 mm met gemonteerd reservoir en overeenkomstige afstand tot de wand | | | | | | | | | |
| 5788 S1 XX | RESERVOIR toevoer van zijkanten en van achteren, binnenwerk met DualFlush spaarknop, verchromd | 216,- | 323,- | - | - | - | 20 | 12,1 | |
| 9M38 S1 01 | CLOSETZITTING met QuickRelease en SoftClosing scharnieren, roestvrij staal scharnieren | 128,- | - | - | - | - | 108 | 2,4 | |
| 9M39 61 01 | CLOSETZITTING roestvrij staal scharnieren | 91,- | - | - | - | - | 72 | 2,1 | |
| 9M71 61 01 | RINGZITTING roestvrij staal scharnieren | 81,- | - | - | - | - | 108 | 0,9 | |

XX = Kleurcode toevoegen

01 = Wit Alpin, R1 = Wit Alpin CeramicPlus, R3 = Pergamon CeramicPlus, T2 = Wit Alpin AntiBac CeramicPlus

O.NOVO





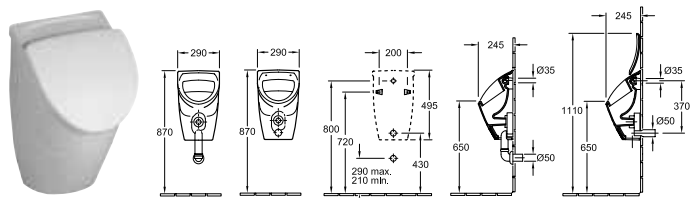

O.NOVO

€ exclusief BTW

Wettelijk beschermd model
Kranen a.u.b. apart bestellen

URINOIR COMPACT



| Artikelnummer | Omschrijving | 01 | plus R1 | plus R3 | plus T2 | st./ pal. | kg/ st. | |
|---|--|---|------------|------------|------------|--------------|------------|-----|
| 7557 01 XX | 290 x 495 x 245 mm voor deksel | 533,- | 640,- | - | - | 15 | 10,9 | |
| 7557 06 XX | 290 x 495 x 245 mm met richtobject voor deksel | 622,- | 729,- | - | - | 15 | 10,9 | |
| 7557 00 XX | 290 x 495 x 245 mm zonder deksel | 527,- | 635,- | - | - | 15 | 10,9 | |
| 7557 05 XX | 290 x 495 x 245 mm met richtobject zonder deksel | 616,- | 724,- | - | - | 15 | 10,9 | |
| bevestiging wordt meegeleverd, toevoer verdektd, afvoer verborgen, afhankelijk van het type sifon | | | | | | | | |
| 8847 61 01 | DEKSEL VOOR URINOIR verchromde scharnieren | 240,- | - | - | - | 90 | 1,5 | |
| 9326 00 00 | SIFON (op verzoek leverbaar) afvoer horizontaal, Spoelwaterbehoefte 1,0 l |  | - | - | - | 50,- | 320 | 0,1 |
| 9327 00 00 | SIFON (op verzoek leverbaar) afvoer verticaal, Spoelwaterbehoefte 1,0 l |  | - | - | - | 50,- | 90 | 0,2 |
| 9319 00 00 | AANSLUITARMATUUR (op verzoek leverbaar) bestaande uit: rozet, afvoerbochtstuk, buis 150 mm | - | - | - | - | 168,- | | 0,2 |
| 9933 00 00 | TOEVOERVERBINDER (op verzoek leverbaar) | - | - | - | - | 71,- | 200 | 0,1 |
| 9190 B1 00 | PRODETECT 2 RADARGESTUURDE SPOELING VOOR URINOIRS (op verzoek leverbaar) elektronisch urinoirspoelsysteem, Batterij uitvoering (6 x 1,5 V AAA nodig) , pijpschroefdraad toevoermanchet 1/2" |  | - | - | - | 1.245,- | 40 | 0,9 |
| 9190 N1 00 | PRODETECT 2 RADARGESTUURDE SPOELING VOOR URINOIRS (op verzoek leverbaar) elektronisch urinoirspoelsysteem, voor netaansluiting (110 - 240 V) , geschikt voor combinatie met Bluetooth adapter, pijpschroefdraad toevoermanchet 1/2" |  | - | - | - | 1.207,- | 40 | 1 |
| 9190 61 00 | BLUETOOTH ADAPTER (op verzoek leverbaar) Bluetooth adapter voor 9190 N1 voor draadloze verandering van functies en onderhoud, incl. gratis app voor iOS en Android, geschikt voor smartphones en tablets |  | - | - | - | 349,- | | 0 |
| 9190 57 00 | ADAPTER VOOR NETAANSLUITING (op verzoek leverbaar) aanbeveling: voor de installatie met netaansluiting 9190 N1 00 |  | - | - | - | 142,- | | 0 |
| 9221 85 00 | URINOIR-VOORWANDELEMENT VOOR PRODETECT 525 x 1120 x 80 mm Zie blz. 372-388 voor meer ViConnect-modellen | - | - | - | - | 316,- | 10 | 7,2 |
| 9219 89 00 | URINOIR-VOORWANDELEMENT 525 x 1120 x 98 mm Zie blz. 372-388 voor meer ViConnect-modellen | - | - | - | - | 432,- | 10 | 8,1 |

XX = Kleurcode toevoegen

01 = Wit Alpin, R1 = Wit Alpin CeramicPlus, R3 = Pergamon CeramicPlus, T2 = Wit Alpin AntiBac CeramicPlus



O.NOVO

€ exclusief BTW

Wettelijk beschermd model
Kranen a.u.b. apart bestellen

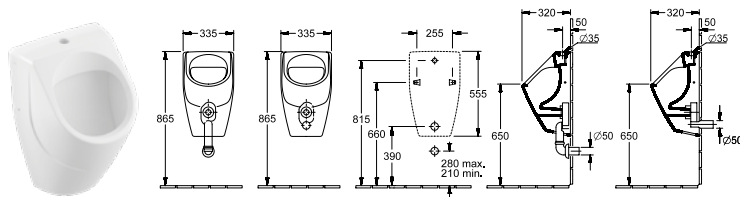

URINOIR DirectFlush

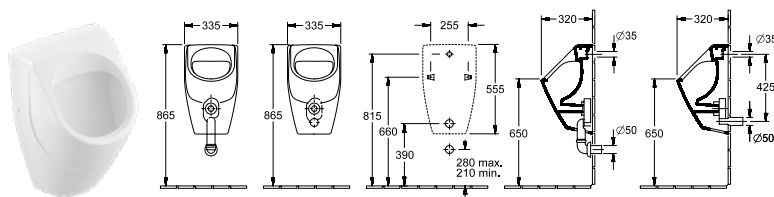

| Artikelnummer | Omschrijving | Direct Flush | 01 | plus R1 | plus R3 | plus T2 | | st./pal. | kg/st. |
|--|---|---|-------|---------|---------|---------|-------|----------|--------|
| 7523 00 XX | 335 x 560 x 320 mm | Direct Flush | 261,- | 369,- | - | - | - | 15 | 14,2 |
| zonder deksel, toevoer van boven, afvoer verborgen, afhankelijk van het type sifon | | | | | | | | | |
| 9326 00 00 | SIFON (op verzoek leverbaar) afvoer horizontaal, Spoelwaterbehoefte 1,0 l |  | - | - | - | - | 50,- | 320 | 0,1 |
| 9327 00 00 | SIFON (op verzoek leverbaar) afvoer verticaal, Spoelwaterbehoefte 1,0 l |  | - | - | - | - | 50,- | 90 | 0,2 |
| 9319 00 00 | AANSLUITARMATUUR (op verzoek leverbaar) bestaande uit: rozet, afvoerbochtstuk, buis 150 mm | | - | - | - | - | 168,- | | 0,2 |
| 9933 00 00 | TOEVOERVERBINDER (op verzoek leverbaar) | | - | - | - | - | 71,- | 200 | 0,1 |
| 9221 85 00 | URINOIR-VOORWANDELEMENT VOOR PROTECT 525 x 1120 x 80 mm Zie blz. 372-388 voor meer ViConnect-modellen | | - | - | - | - | 316,- | 10 | 7,2 |

URINOIR DirectFlush



| Artikelnummer | Omschrijving | Direct Flush | 01 | plus R1 | plus R3 | plus T2 | | st./pal. | kg/st. |
|--|--|---|-------|---------|---------|---------|-------|----------|--------|
| 7524 00 XX | 335 x 560 x 320 mm | Direct Flush | 261,- | 369,- | - | - | - | 15 | 14,2 |
| zonder deksel, toevoer verdekt, afvoer verborgen, afhankelijk van het type sifon | | | | | | | | | |
| 9326 00 00 | SIFON (op verzoek leverbaar) afvoer horizontaal, Spoelwaterbehoefte 1,0 l |  | - | - | - | - | 50,- | 320 | 0,1 |
| 9327 00 00 | SIFON (op verzoek leverbaar) afvoer verticaal, Spoelwaterbehoefte 1,0 l |  | - | - | - | - | 50,- | 90 | 0,2 |
| 9319 00 00 | AANSLUITARMATUUR (op verzoek leverbaar) bestaande uit: rozet, afvoerbochtstuk, buis 150 mm | | - | - | - | - | 168,- | | 0,2 |
| 9933 00 00 | TOEVOERVERBINDER (op verzoek leverbaar) | | - | - | - | - | 71,- | 200 | 0,1 |
| 9219 89 00 | URINOIR-VOORWANDELEMENT 525 x 1120 x 98 mm Zie blz. 372-388 voor meer ViConnect-modellen | | - | - | - | - | 432,- | 10 | 8,1 |

XX = Kleurcode toevoegen

01 = Wit Alpin, R1 = Wit Alpin CeramicPlus, R3 = Pergamon CeramicPlus, T2 = Wit Alpin AntiBac CeramicPlus

O.NOVO

O.NOVO

€ exclusief BTW

Wettelijk beschermd model
Kranen a.u.b. apart bestellen

WASGOOT

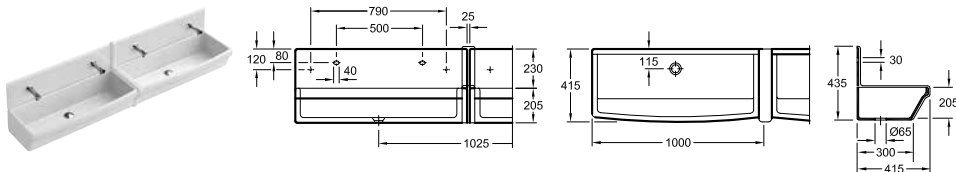

| Artikelnummer | Omschrijving | 01 | plus R1 | plus R3 | plus T2 | | st/ pal. | kg/ st. |
|---|--|-------|------------|------------|------------|---|-------------|------------|
| 6820 00 XX | 1000 x 205 x 415 mm | 822,- | - | - | - | - | 21 | 29,5 |
| bevestiging op consolen, bevestiging op beugels | | | | | | | | |
| 6821 00 XX | DEKLIJST kort, tussen 2 wasgoten (in combinatie met achterwanden), monteren met achterwand, Ook verkrijgbaar in CeramicPlus | 189,- | 297,- | - | - | - | 96 | 2,5 |
| 6822 00 XX | DEKLIJST tussen 2 achterwanden, Ook verkrijgbaar in CeramicPlus | 124,- | 231,- | - | - | - | 96 | 1 |
| 6823 00 XX | ACHTERWAND Ook verkrijgbaar in CeramicPlus | 315,- | 423,- | - | - | - | 96 | 8,9 |

UITSTORTGOOTSTEEN

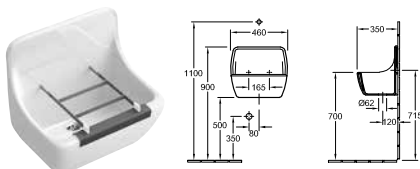

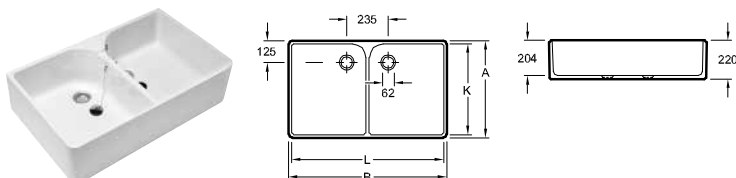

| Artikelnummer | Omschrijving | 01 | plus R1 | plus R3 | plus T2 | | st/ pal. | kg/ st. |
|------------------|--|-------|------------|------------|------------|-------|-------------|------------|
| 6912 01 XX | 460 x 400 x 350 mm  | 340,- | 448,- | - | - | - | 10 | 18 |
| met beschermrand | | | | | | | | |
| 9683 00 00 | EMMERROOSTER (noodzakelijke toebehoren) bevestiging wordt meegeleverd | - | - | - | - | 139,- | | 0,6 |
| 9209 40 00 | GOOTSTEEN-WANDELEMENT 525 x 1120 x 85 mm | - | - | - | - | 302,- | 10 | 8,5 |

DUBBELE SPOELBAK



| Art.-Nr. | A | B | K | L |
|----------|-----|-----|-----|-----|
| 633100XX | 510 | 795 | 472 | 760 |
| 633200XX | 550 | 895 | 515 | 860 |

| Artikelnummer | Omschrijving | 01 | plus R1 | plus R3 | plus T2 | | st/ pal. | kg/ st. |
|--|--|---------|------------|------------|------------|-------|-------------|------------|
| 6331 00 XX | 795 x 220 x 510 mm  | 766,- | 873,- | - | - | - | 10 | 34,4 |
| 6332 00 XX | 895 x 220 x 550 mm  | 1.247,- | 1.355,- | - | - | - | 10 | 41,5 |
| wandmontage, bevestiging op consolen, bevestiging op beugels | | | | | | | | |
| 9429 00 61 | OVERLOOPGARNITUUR (noodzakelijke toebehoren) 62 mm diameter, van kunststof | - | - | - | - | 101,- | 8888 | 0,4 |

XX = Kleurcode toevoegen

01 = Wit Alpin, R1 = Wit Alpin CeramicPlus, R3 = Pergamon CeramicPlus, T2 = Wit Alpin AntiBac CeramicPlus

O.NOVO

€ exclusief BTW

Wettelijk beschermd model
Kranen a.u.b. apart bestellen

KEUKENSPOELBAK

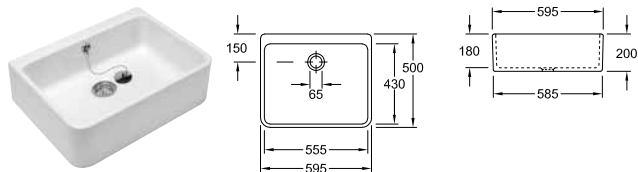

| Art.-Nr. | A | B | K | L | M |
|----------|-----|-----|-----|-----|-----|
| 632100XX | 405 | 495 | 335 | 455 | 170 |

| Artikelnummer | Omschrijving | 01 | plus R1 | plus R3 | plus T2 | | st/ pal. | kg/ st. |
|-------------------------------------|--|-------|------------|------------|------------|-------|-------------|------------|
| 6321 00 XX | 495 x 170 x 405 mm  | 342,- | 450,- | - | - | - | 24 | 15,8 |
| wandmontage, bevestiging op beugels | | | | | | | | |
| 9428 10 61 | OVERLOOPGARNITUUR (noodzakelijke toebehoren) 62 mm diameter, van kunststof | - | - | - | - | 75,- | 900 | 0,2 |
| 9223 07 00 | SPOELBAKCONSOLES 380 mm | - | - | - | - | 160,- | | 1,7 |

KEUKENSPOELBAK

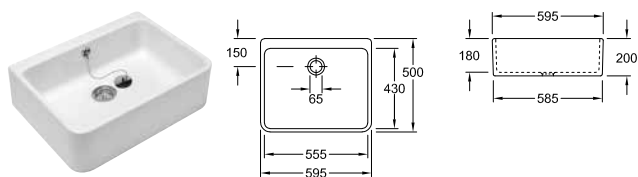

| Art.-Nr. | A | B | K | L | M |
|----------|-----|-----|-----|-----|-----|
| 632200XX | 500 | 595 | 430 | 555 | 200 |

| Artikelnummer | Omschrijving | 01 | plus R1 | plus R3 | plus T2 | | st/ pal. | kg/ st. |
|--|---|-------|------------|------------|------------|------|-------------|------------|
| 6322 00 XX | 595 x 200 x 500 mm  | 440,- | 547,- | - | - | - | 12 | 23,5 |
| wandmontage, bevestiging op consolen, bevestiging op beugels | | | | | | | | |
| 9428 10 61 | OVERLOOPGARNITUUR (noodzakelijke toebehoren) 62 mm diameter, van kunststof | - | - | - | - | 75,- | 900 | 0,2 |

XX = Kleurcode toevoegen
01 = Wit Alpin, R1 = Wit Alpin CeramicPlus, R3 = Pergamon CeramicPlus, T2 = Wit Alpin AntiBac CeramicPlus

O.NOVO KIDS

Sanitair
• Profisegment

PRO.VILLEROY-BOCH.COM/TECHNICALDRAWINGS



O.NOVO KIDS

Keramiekkleuren



01 = Wit Alpin



R1 = Wit Alpin
CeramicPlus



T2 = Wit
Alpin AntiBac
CeramicPlus

Keramiekkleuren Bicolour



BC9A = Ocean
Blue



BCP5 =
Sunshine Yellow

Accessoirekleuren



T1 = Wit Alpin
AntiBac



9A = Ocean Blue



P4 = Cherry Red



P5 = Sunshine
Yellow

O.NOVO KIDS

€ exclusief BTW

Wettelijk beschermd model
Kranen a.u.b. apart bestellen

SERIEWASTAFEL

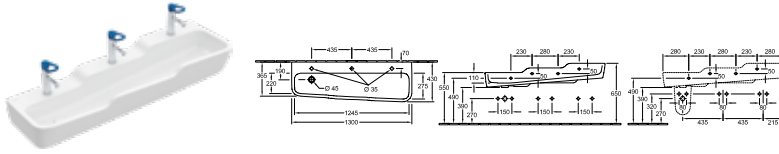

| Artikelnummer | Omschrijving | 01 | plus R1 | T1 | plus T2 | BC | | st/ pal. | kg/ st. |
|---|--|---------|------------|----|------------|---------|---|-------------|------------|
| 4A08 13 XX | 1300 x 430 mm geschikt voor 3 1-gat armaturen, kraangaten doorgestoken  AntiBac | 1.247,- | 1.355,- | - | 1.434,- | 1.604,- | - | 8 | 36,5 |
| wandmontage Voor meer informatie over bijpassende ventielen zie blz. 389-392 Let op: bij modellen zonder overloopfunctie adviseren wij een niet afsluitbare afvoerplug. | | | | | | | | | |
| 7218 00 XX | SIFONKAP niet combineerbaar met 3-gats kraan | 274,- | 381,- | - | - | - | - | 56 | 7,4 |

XX = Kleurcode toevoegen

01 = Wit Alpin, R1 = Wit Alpin CeramicPlus, T2 = Wit Alpin AntiBac CeramicPlus

BC9A = Ocean Blue, BCP5 = Sunshine Yellow

Kleuren toebehoren:

T1 = Wit Alpin AntiBac, 9A = Ocean Blue, P4 = Cherry Red, P5 = Sunshine Yellow





O.NOVO KIDS

€ exclusief BTW

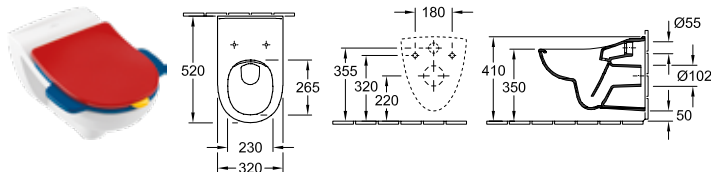
Wettelijk beschermd model
Kranen a.u.b. apart bestellen



DIEPSPOELKLOSET VOOR KINDEREN ZONDER SPOELRAND

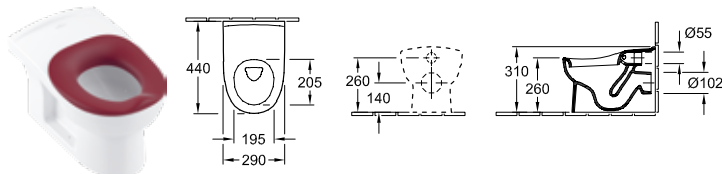

| Artikelnummer | Omschrijving | 01 | plus R1 | T1 | plus T2 | | | st./ pal. | kg/ st. |
|---------------------------------|---|-------|------------|-------|------------|-------|-------|--------------|------------|
| 4690 R0 XX | 320 x 520 mm   | 468,- | 576,- | - | 655,- | - | - | 16 | 17,6 |
| wandhangend, afvoer horizontaal | | | | | | | | | |
| 8M11 61 T1 | CLOSETZITTING bestaande uit: 1 grote toiletzitting, 1 kleine toiletzitting, zonder deksel, roestvrij staal scharnieren | - | - | 150,- | - | - | - | 96 | 1,3 |
| 8M11 61 9B | CLOSETZITTING bestaande uit: 1 grote toiletzitting, 1 kleine toiletzitting, zonder deksel, roestvrij staal scharnieren | - | - | - | - | 166,- | - | 96 | 1,3 |
| 8M12 61 T1 | CLOSETZITTING bestaande uit: 1 grote toiletzitting, 1 kleine toiletzitting, 1 deksel, roestvrij staal scharnieren | - | - | 200,- | - | - | - | 96 | 2,2 |
| 8M12 61 9C | CLOSETZITTING bestaande uit: 1 grote toiletzitting, 1 kleine toiletzitting, 1 deksel, roestvrij staal scharnieren | - | - | - | - | 223,- | - | 96 | 2,2 |
| 8M13 61 T1 | CLOSETZITTING bestaande uit: 1 grote toiletzitting, roestvrij staal scharnieren | - | - | 115,- | - | - | - | 96 | 1 |
| 8M13 61 9A | CLOSETZITTING bestaande uit: 1 grote toiletzitting, roestvrij staal scharnieren | - | - | - | - | 125,- | - | 96 | 1 |
| 9224 65 00 | WC-VOORWANDELEMENT vrijstaand 450 x 1120 x 165 mm Zie blz. 372-388 voor meer ViConnect-modellen  | - | - | - | - | - | 563,- | 8 | 19,8 |
| 9224 27 00 | WC-VOORWANDELEMENT 525 x 1120 x 135 mm Zie blz. 372-388 voor meer ViConnect-modellen  | - | - | - | - | - | 389,- | 10 | 15,8 |

DIEPSPOELCLOSET VOOR KLEINE KINDEREN



| Artikelnummer | Omschrijving | 01 | plus R1 | T1 | plus T2 | | | st./ pal. | kg/ st. |
|--|--|-------|------------|----|------------|-------|-------|--------------|------------|
| 4691 10 XX | 290 x 440 mm  | 315,- | 423,- | - | 502,- | - | - | 20 | 12,2 |
| staand model, afvoer horizontaal, met het waterbesparingsysteem AQUAREDUCT®: spoelwaterhoeveelheid 3 / 4,5 liter | | | | | | | | | |
| 8M14 61 9A | SCHUIMSTOF TOILETZITTING VOOR KLEINE KINDEREN | - | - | - | - | 194,- | - | 95 | 0,5 |
| 8M14 61 P4 | SCHUIMSTOF TOILETZITTING VOOR KLEINE KINDEREN | - | - | - | - | 194,- | - | 95 | 0,5 |
| 9221 54 00 | WC-VOORWANDELEMENT VOOR TOILET VOOR KLEINE KINDEREN 525 x 1120 x 135 mm  | - | - | - | - | - | 341,- | 10 | 10,9 |

XX = Kleurcode toevoegen

01 = Wit Alpin, R1 = Wit Alpin CeramicPlus, T2 = Wit Alpin AntiBac CeramicPlus

BC9A = Ocean Blue, BCP5 = Sunshine Yellow

Kleuren toebehoren:

T1 = Wit Alpin AntiBac, 9A = Ocean Blue, P4 = Cherry Red, P5 = Sunshine Yellow

O.NOVO KIDS

€ exclusief BTW

Wettelijk beschermd model
Kranen a.u.b. apart bestellen

CLOSETZITTING



| Artikelnummer | Omschrijving | T1 | 9C | | | | | | st./ pal. | kg/ st. |
|---------------|-----------------------------|-------|-------|---|---|---|---|---|--------------|------------|
| 8M12 61 XX | roestvrij staal scharnieren | 200,- | 223,- | - | - | - | - | - | 96 | 2,2 |

CLOSETZITTING



| Artikelnummer | Omschrijving | T1 | 9B | | | | | | st./ pal. | kg/ st. |
|---------------|-----------------------------|-------|-------|---|---|---|---|---|--------------|------------|
| 8M11 61 XX | roestvrij staal scharnieren | 150,- | 166,- | - | - | - | - | - | 96 | 1,3 |

CLOSETZITTING



| Artikelnummer | Omschrijving | T1 | P4 | | | | | | st./ pal. | kg/ st. |
|---------------|-----------------------------|-------|-------|---|---|---|---|---|--------------|------------|
| 8M13 61 XX | roestvrij staal scharnieren | 115,- | 125,- | - | - | - | - | - | 96 | 1 |

SCHUIMSTOF TOILETZITTING VOOR KLEINE KINDEREN



| Artikelnummer | Omschrijving | 9A | P4 | | | | | | st./ pal. | kg/ st. |
|---------------|--------------|-------|-------|---|---|---|---|---|--------------|------------|
| 8M14 61 XX | | 194,- | 194,- | - | - | - | - | - | 95 | 0,5 |

XX = Kleurcode toevoegen

01 = Wit Alpin, R1 = Wit Alpin CeramicPlus, T2 = Wit Alpin AntiBac CeramicPlus

BC9A = Ocean Blue, BCP5 = Sunshine Yellow

Kleuren toebehoren:

T1 = Wit Alpin AntiBac, 9A = Ocean Blue, P4 = Cherry Red, P5 = Sunshine Yellow

O.NOVO KIDS

€ exclusief BTW

Wettelijk beschermd model
Kranen a.u.b. apart bestellen

WC-VORWANDELEMENT VOOR TOILET VOOR KLEINE KINDEREN

alleen compatibel met diepspoelcloset voor kleine kinderen 4691 10
voor staand toilet, voor droogbouw, geringe hoogte van de bedieningsplaat

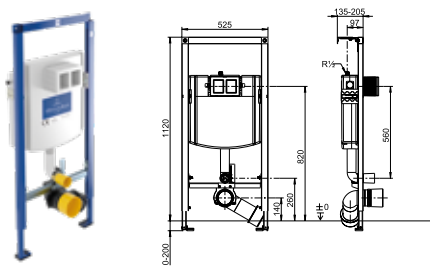

| Artikelnummer | Omschrijving | | | | | | | st./pal. | kg/st. |
|---------------|---|---|-------|---|---|---|---|----------|--------|
| 9221 54 00 | 525 x 1120 x 135 mm zelfdragende, gepoedercoate stalen frameconstructie, volledig voorgemonteerd, incl. uitgebreid bevestigings- en aansluitmateriaal |  | 341,- | - | - | - | - | 10 | 10,9 |

voor droge montagebouw, Eenvoudige aansluiting op bedieningsplaat via kabeltechniek met draai-klikverbinding, verstelbereik poten van ruwe vloer tot bovenkant van de kant-en-klare vloer 0-200 mm, montage tegen massieve wand, in droogbouwwand van lichte constructie en nog veel meer, diepteverstelling voorzijde element 135-205 mm (bij gebruik van wandhouders), diepteverstelling voorzijde element: 135-205 mm, voor het metselen in of tegen massieve wanden, 4 bevestigingspunten, met klein inspectieluik, hoogte spoelbocht verstelbaar, spoelbocht inkortbaar, hoogte closet-aansluitbocht verstelbaar, positie bedieningsplaat kan worden ingesteld op een kindvriendelijke bedieningshoogte dankzij de hoogteverstelling van het inbouwreservoir, condensatiewater-geïsoleerde inbouwstortbak met spoeling met 2 hoeveelheden, spoelvermogen ingesteld op 3/6 l, omstelbaar op 3 à 4,5 l, max. spoelvolumen 7,5 l, met vulventiel kranengroep I, 2-delige hoekstopkraan-aansluitgarnituur R1/2, afvoerbeugel, PE-closet-aansluitbocht 90° DN 90 (Ø 90) / DN 100 (Ø 110) drievoudig verstelbaar met afdekking als bescherming, beschermbox voor inspectieluik kan desgewenst op maat worden gemaakt, flexibele slang voor het vulventiel, met de hand vast te schroeven, KIWA, keurmerk voor inbouwstortbak: kranengroep I, inclusief poten en bevestigingsmateriaal, met bouwbescherming voor spoelbuis, montage-instructie, zonder bedieningsplaat, in één kartonnen doos

O.NOVO KIDS

WC-BEDIENINGSPLAAT 100S KIDS

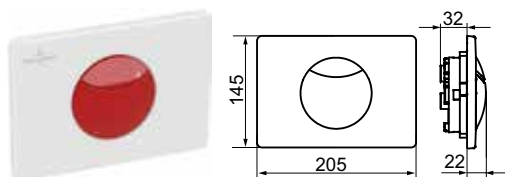

| Artikelnummer | Omschrijving | | P4 | P5 | 9A | | | st./pal. | kg/st. | |
|---------------|---|--|----|-------|-------|-------|---|----------|--------|-----|
| 9223 74 XX | 205 x 145 x 22 mm van hoogwaardige kunststof | | - | 119,- | 119,- | 119,- | - | - | 224 | 0,3 |

waterbesparende 2-knops bedieningsplaat, hangframe en bevestigingsbouten, in één kartonnen doos

XX = Kleurcode toevoegen

O1 = Wit Alpin, R1 = Wit Alpin CeramicPlus, T2 = Wit Alpin AntiBac CeramicPlus

BC9A = Ocean Blue, BCP5 = Sunshine Yellow

Kleuren toebehoren:

T1 = Wit Alpin AntiBac, 9A = Ocean Blue, P4 = Cherry Red, P5 = Sunshine Yellow

SOLITAIRE WASTAFELS

Sanitair

- Premiumsegment
- Diverse wastafels zijn ook passend bij het meubelprogramma's Collaro, Legato
- Geschikt voor alle spiegelprogramma's
- Geschikt voor alle spiegelkastprogramma's

[PRO.VILLEROY-BOCH.COM/TECHNICALDRAWINGS](https://pro.villeroy-boch.com/technicaldrawings)



Keramiekkleuren



01 = Wit Alpin



R1 = Wit Alpin
CeramicPlus





SOLITAIRE WASTAFELS

€ exclusief BTW

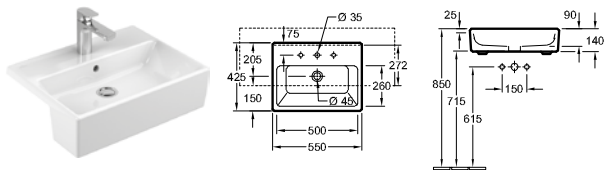
Kranen a.u.b. apart bestellen

MEMENTO VOORBOUWWASTAFEL





| Artikelnummer | Omschrijving | 01 | plus R1 | | st./ pal. | kg/ st. |
|---------------|--|-----------------------|------------|---|--------------|------------|
| 4133 55 XX | 550 x 425 mm    | 434,- | - | - | 12 | 15,7 |
| 4133 56 XX | 550 x 425 mm   | NIEUW 492,- | - | - | 12 | 15 |

voorbouw, incl. snijsjabloon, bevestiging wordt meegeleverd
 Voor meer informatie over bijpassende ventielen zie blz. 389-392

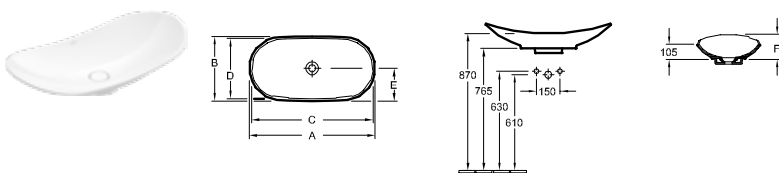
MY NATURE OPZETWASTAFEL



| Art.-Nr. | A | B | C | D | E | F |
|----------|-----|-----|-----|-----|-----|-----|
| 411080XX | 810 | 410 | 785 | 380 | 205 | 160 |
| 411060XX | 610 | 360 | 575 | 330 | 180 | 150 |

| Artikelnummer | Omschrijving | plus R1 | | st./ pal. | kg/ st. |
|---------------|--|------------|---|--------------|------------|
| 4110 80 XX | 810 x 410 mm zonder kraangatbank  | 1.035,- | - | 15 | 11,5 |
| 4110 60 XX | 610 x 360 mm zonder kraangatbank  | 782,- | - | 10 | 8,6 |

opzet, incl. niet-afsluitbaar ventiel en keramische afdekking van de afvoerplug., bevestiging wordt meegeleverd, Bijpassend meubelprogramma: Legato, Collaro
 Let op: bij modellen zonder overloopfunctie adviseren wij een niet afsluitbare afvoerplug.

XX = Kleurcode toevoegen
 01 = Wit Alpin, R1 = Wit Alpin CeramicPlus

SUBWAY 3.0

Sanitair en Meubels

- Mainstreamsegment
- Bijpassend meubelprogramma Subway 3.0
- Geschikt voor alle spiegelprogramma's
- Geschikt voor alle spiegelkastprogramma's
- Bijpassend Wellness programma Subway 3.0
- bijpassende kranen Subway 3.0

PRO.VILLEROY-BOCH.COM/TECHNICALDRAWINGS



SUBWAY 3.0

Keramiëkleuren

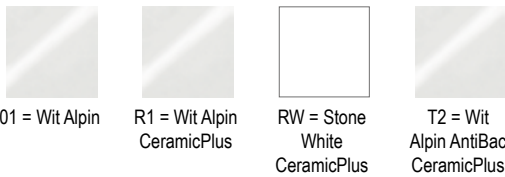

Front- / Corpskleuren



SUBWAY 3.0

Badmeubel

De artikelnummers van Subway 3.0 badkamermeubilair zijn als volgt samengesteld:

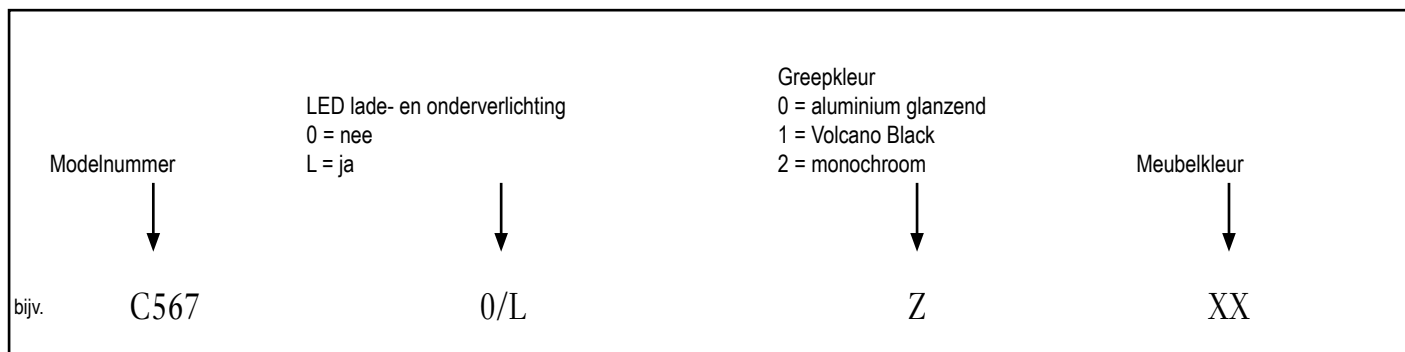

Individuele kleuraccenten

Dankzij de mogelijkheid om greep- en meubelkleuren te combineren, kunnen individuele accenten worden geplaatst. De karakteristieke greeplijst, als een doorlopende lijn zichtbaar over het gehele meubelfront, is verkrijgbaar in de volgende kleuren:

- Aluminium glanzend: combineerbaar met alle meubelkleuren
- Volcano Black: combineerbaar met alle meubelkleuren
- Monochroom (greep- en meubelkleur identiek): verkrijgbaar voor de meubelkleuren Taupe, Cashmere Grey, Marine Blue en Graphite

Greep aluminium glanzend



Greep Volcano Black



Greep monochroom



Verlichtingsconcept

De wastafelonderkasten van de collectie Subway 3.0 zijn optioneel voorzien van een innovatieve led-onderverlichting incl. emotiefunctie, die dient als oriëntatie- resp. sfeerverlichting bij de wastafel. Deze kan worden bediend via een aanraaksensor aan de zijkant van de onderkast. Bij wijze van alternatief is een slimme bediening mogelijk door het achteraf monteren van de apart verkrijgbare kit (C585 00 00). Door de Zigbee huisautomatiseringsstandaard kan het meubel worden gekoppeld aan alle hubs/gateways die gebruik maken van deze transmissiestandaard, bijv. Philips Hue Bridge, Amazon Echo Show of Echo Plus (tweede generatie).

De bovenste laden van de wastafelonderkasten zijn bovendien voorzien van een geïntegreerde ledverlichting, die bij het openen/sluiten van de lade door de geïntegreerde bewegingssensor automatisch wordt aan- resp. uitgeschakeld.

De rondomlopende ledverlichting van de spiegel kan worden bediend met de aanraaksensor op de spiegel zelf. Ook hier is desgewenst een slimme bediening van de verlichting mogelijk door het achteraf monteren van de los verkrijgbare kit (C004 00 00).



SUBWAY 3.0

€ exclusief BTW

Kranen a.u.b. apart bestellen

DUBBELE MEUBELWASTAFEL

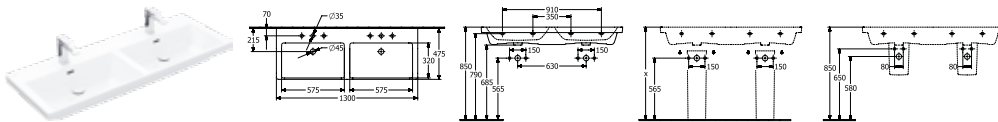

| Artikelnummer | Omschrijving | | 01 | plus R1 | plus RW | | st/ pal. | kg/ st. |
|---------------|------------------|----------------|---------|------------|------------|---|-------------|------------|
| 4A71 D5 XX | 1300 x 475 mm 2x | Titan Ceram | 1.199,- | 1.307,- | 2.026,- | - | 8 | 40,8 |
| 4A71 D1 XX | 1300 x 475 mm 2x | Titan Ceram | 1.199,- | 1.307,- | 2.026,- | - | 8 | 40,8 |
| 4A71 D6 XX | 1300 x 475 mm | Titan Ceram | 1.269,- | 1.377,- | 2.096,- | - | 8 | 40,8 |
| 4A71 D3 XX | 1300 x 475 mm | Titan Ceram | 1.269,- | 1.377,- | 2.096,- | - | 8 | 40,8 |

wandmontage, Bijpassend meubelprogramma: Subway 3.0

Voor meer informatie over bijpassende ventielen zie blz. 389-392

Let op: bij modellen zonder overloopfunctie adviseren wij een niet afsluitbare afvoerplug.

| | | | | | | | | |
|------------|---|----------|-------|-------|---|-------|----|-----|
| 5244 00 XX | SIFONKAP niet combineerbaar met 3-gats kraan, incl. bevestigingsset "SmartFix" | SmartFix | 274,- | 381,- | - | - | 40 | 9,7 |
| 9221 49 00 | WASTAFELVOORWANDELEMENT 525 x 1120 x 75 mm Zie blz. 372-388 voor meer ViConnect-modellen | | - | - | - | 257,- | 10 | 8,1 |

MEUBELWASTAFEL

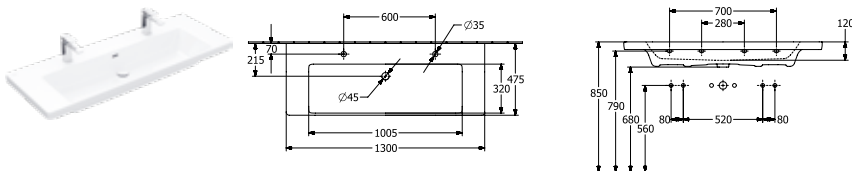

| Artikelnummer | Omschrijving | | 01 | plus R1 | plus RW | | st/ pal. | kg/ st. |
|---------------|---|----------------|---------|------------|------------|---|-------------|------------|
| 4A70 D4 XX | 1300 x 475 mm 2x bij twee eengreepsmengkranen en wastebediening of in combinatie met kniehendel-plug, alsook bij push-open plug mag de doorstroomcapaciteit per armatuur niet groter zijn dan 7,5 l/min | Titan Ceram | 1.078,- | 1.185,- | 1.832,- | - | 8 | 33 |
| 4A70 D1 XX | 1300 x 475 mm 2x | Titan Ceram | 1.078,- | 1.185,- | 1.832,- | - | 8 | 33 |

wandmontage, Bijpassend meubelprogramma: Subway 3.0

Voor meer informatie over bijpassende ventielen zie blz. 389-392

Let op: bij modellen zonder overloopfunctie adviseren wij een niet afsluitbare afvoerplug.

| | | | | | | | | |
|------------|---|----------|-------|-------|---|-------|----|-----|
| 5244 00 XX | SIFONKAP niet combineerbaar met 3-gats kraan, incl. bevestigingsset "SmartFix" | SmartFix | 274,- | 381,- | - | - | 40 | 9,7 |
| 9221 49 00 | WASTAFELVOORWANDELEMENT 525 x 1120 x 75 mm Zie blz. 372-388 voor meer ViConnect-modellen | | - | - | - | 257,- | 10 | 8,1 |

XX = Kleurcode toevoegen

01 = Wit Alpin, R1 = Wit Alpin CeramicPlus, RW = Stone White CeramicPlus, T2 = Wit Alpin AntiBac CeramicPlus

SUBWAY 3.0

€ exclusief BTW

Kranen a.u.b. apart bestellen

MEUBELWASTAFEL

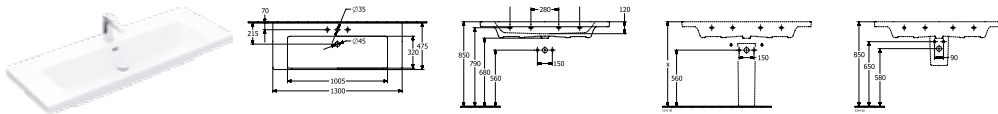

| Artikelnummer | Omschrijving | | 01 | plus R1 | plus RW | | st./ pal. | kg/ st. |
|---------------|---------------|--------------------------|---------|------------|------------|---|--------------|------------|
| 4A70 D5 XX | 1300 x 475 mm | Titan Ceram | 1.078,- | 1.185,- | 1.832,- | - | 8 | 33 |
| 4A70 D2 XX | 1300 x 475 mm | Titan Ceram | 1.078,- | 1.185,- | 1.832,- | - | 8 | 33 |
| 4A70 D6 XX | 1300 x 475 mm | Titan Ceram NIEUW | 1.148,- | 1.255,- | 1.902,- | - | 8 | 33 |
| 4A70 D3 XX | 1300 x 475 mm | Titan Ceram | 1.148,- | 1.255,- | 1.902,- | - | 8 | 33 |

wandmontage, Bijpassend meubelprogramma: Subway 3.0

Voor meer informatie over bijpassende ventielen zie blz. 389-392

Let op: bij modellen zonder overloopfunctie adviseren wij een niet afsluitbare afvoerplug.

| | | | | | | | | |
|------------|---|----------|-------|-------|---|-------|----|-----|
| 5244 00 XX | SIFONKAP niet combineerbaar met 3-gats kraan, incl. bevestigingsset "SmartFix" | SmartFix | 274,- | 381,- | - | - | 40 | 9,7 |
| 9221 49 00 | WASTAFELVOORWANDELEMENT 525 x 1120 x 75 mm Zie blz. 372-388 voor meer ViConnect-modellen | | - | - | - | 257,- | 10 | 8,1 |

MEUBELWASTAFEL

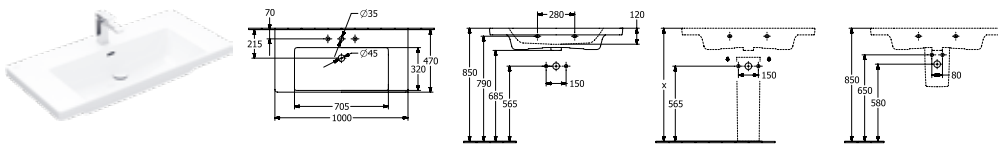

| Artikelnummer | Omschrijving | | 01 | plus R1 | plus RW | | st./ pal. | kg/ st. |
|---------------|---------------|--------------------------|-------|------------|------------|---|--------------|------------|
| 4A70 A5 XX | 1000 x 470 mm | Titan Ceram | 808,- | 916,- | 1.401,- | - | 8 | 27,9 |
| 4A70 A2 XX | 1000 x 470 mm | Titan Ceram | 808,- | 916,- | 1.401,- | - | 8 | 27,9 |
| 4A70 A6 XX | 1000 x 470 mm | Titan Ceram NIEUW | 878,- | 986,- | 1.471,- | - | 8 | 27,9 |
| 4A70 A3 XX | 1000 x 470 mm | Titan Ceram | 878,- | 986,- | 1.471,- | - | 8 | 27,9 |

wandmontage, Bijpassend meubelprogramma: Subway 3.0

Voor meer informatie over bijpassende ventielen zie blz. 389-392

Let op: bij modellen zonder overloopfunctie adviseren wij een niet afsluitbare afvoerplug.

| | | | | | | | | |
|------------|---|----------|-------|-------|---|-------|----|-----|
| 5244 00 XX | SIFONKAP niet combineerbaar met 3-gats kraan, incl. bevestigingsset "SmartFix" | SmartFix | 274,- | 381,- | - | - | 40 | 9,7 |
| 9221 49 00 | WASTAFELVOORWANDELEMENT 525 x 1120 x 75 mm Zie blz. 372-388 voor meer ViConnect-modellen | | - | - | - | 257,- | 10 | 8,1 |

XX = Kleurcode toevoegen

01 = Wit Alpin, R1 = Wit Alpin CeramicPlus, RW = Stone White CeramicPlus, T2 = Wit Alpin AntiBac CeramicPlus

SUBWAY 3.0

€ exclusief BTW

Kranen a.u.b. apart bestellen

MEUBELWASTAFEL

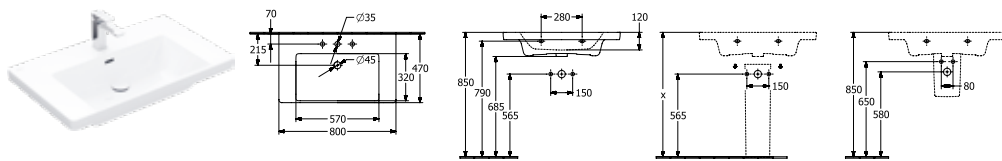

| Artikelnummer | Omschrijving | | 01 | plus R1 | plus RW | | st/ pal. | kg/ st. |
|---------------|--------------------|--------------------------|-------|------------|------------|---|-------------|------------|
| 4A70 80 XX | 800 x 470 mm ○○○ ○ | Titan Ceram | 654,- | 762,- | 1.154,- | - | 12 | 23,7 |
| 4A70 81 XX | 800 x 470 mm ○○○ ⊗ | Titan Ceram | 654,- | 762,- | 1.154,- | - | 12 | 23,7 |
| 4A70 82 XX | 800 x 470 mm ⊗ ○ | Titan Ceram NIEUW | 724,- | 832,- | 1.224,- | - | 12 | 23,7 |
| 4A70 83 XX | 800 x 470 mm ⊗ ⊗ | Titan Ceram | 724,- | 832,- | 1.224,- | - | 12 | 23,7 |

wandmontage, Bijpassend meubelprogramma: Subway 3.0

Voor meer informatie over bijpassende ventielen zie blz. 389-392

Let op: bij modellen zonder overloopfunctie adviseren wij een niet afsluitbare afvoerplug.

| | | | | | | | | |
|------------|---|----------|-------|-------|---|-------|----|-----|
| 5244 00 XX | SIFONKAP niet combineerbaar met 3-gats kraan, incl. bevestigingsset "SmartFix" | SmartFix | 274,- | 381,- | - | - | 40 | 9,7 |
| 9221 49 00 | WASTAFELVOORWANDELEMENT 525 x 1120 x 75 mm Zie blz. 372-388 voor meer ViConnect-modellen | | - | - | - | 257,- | 10 | 8,1 |

WASTAFEL

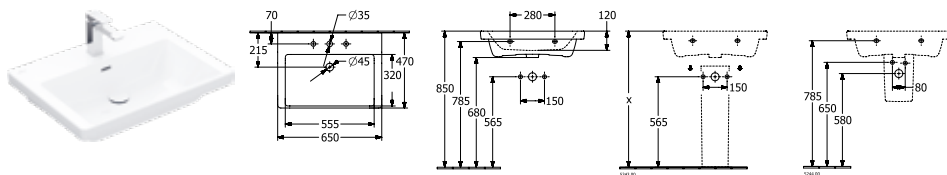

| Artikelnummer | Omschrijving | | 01 | plus R1 | plus RW | | st/ pal. | kg/ st. |
|---------------|--------------------|--------------------------|-------|------------|------------|---|-------------|------------|
| 4A70 65 XX | 650 x 470 mm ○○○ ○ | Titan Ceram | 325,- | 432,- | 627,- | - | 16 | 20 |
| 4A70 66 XX | 650 x 470 mm ○○○ ⊗ | Titan Ceram | 325,- | 432,- | 627,- | - | 16 | 20 |
| 4A70 67 XX | 650 x 470 mm ⊗ ○ | Titan Ceram NIEUW | 395,- | 502,- | 697,- | - | 16 | 20 |
| 4A70 68 XX | 650 x 470 mm ⊗ ⊗ | Titan Ceram | 395,- | 502,- | 697,- | - | 16 | 20 |

wandmontage, Bijpassend meubelprogramma: Subway 3.0

Voor meer informatie over bijpassende ventielen zie blz. 389-392

Let op: bij modellen zonder overloopfunctie adviseren wij een niet afsluitbare afvoerplug.

| | | | | | | | | |
|------------|---|----------|-------|-------|---|-------|----|-----|
| 5244 00 XX | SIFONKAP niet combineerbaar met 3-gats kraan, incl. bevestigingsset "SmartFix" | SmartFix | 274,- | 381,- | - | - | 40 | 9,7 |
| 9221 49 00 | WASTAFELVOORWANDELEMENT 525 x 1120 x 75 mm Zie blz. 372-388 voor meer ViConnect-modellen | | - | - | - | 257,- | 10 | 8,1 |

XX = Kleurcode toevoegen

01 = Wit Alpin, R1 = Wit Alpin CeramicPlus, RW = Stone White CeramicPlus, T2 = Wit Alpin AntiBac CeramicPlus

SUBWAY 3.0

€ exclusief BTW

Kranen a.u.b. apart bestellen

WASTAFEL

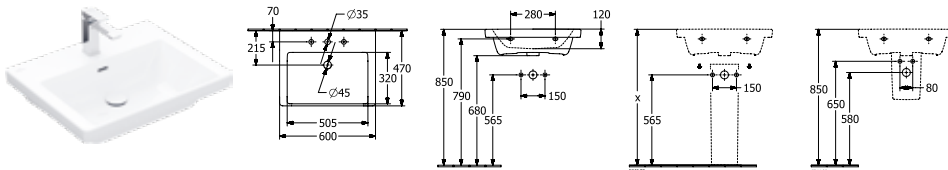

| Artikelnummer | Omschrijving | 01 | plus R1 | plus RW | | st/ pal. | kg/ st. |
|---------------|--|----------------------------|------------|------------|-------|-------------|------------|
| 4A70 60 XX | 600 x 470 mm  | Titan Ceramic | 294,- | 402,- | 578,- | - | 18 19,2 |
| 4A70 61 XX | 600 x 470 mm  | Titan Ceramic | 294,- | 402,- | 578,- | - | 18 19,2 |
| 4A70 62 XX | 600 x 470 mm  | Titan Ceramic NIEUW | 364,- | 472,- | 648,- | - | 18 19,2 |
| 4A70 63 XX | 600 x 470 mm  | Titan Ceramic | 364,- | 472,- | 648,- | - | 18 19,2 |

wandmontage, Bijpassend meubelprogramma: Subway 3.0

Voor meer informatie over bijpassende ventielen zie blz. 389-392

Let op: bij modellen zonder overloopfunctie adviseren wij een niet afsluitbare afvoerplug.

| | | | | | | | |
|------------|---|----------|-------|-------|---|-------|--------|
| 5244 00 XX | SIFONKAP niet combineerbaar met 3-gats kraan, incl. bevestigingsset "SmartFix" | SmartFix | 274,- | 381,- | - | - | 40 9,7 |
| 9221 49 00 | WASTAFELVOORWANDELEMENT 525 x 1120 x 75 mm Zie blz. 372-388 voor meer ViConnect-modellen | | - | - | - | 257,- | 10 8,1 |

WASTAFEL

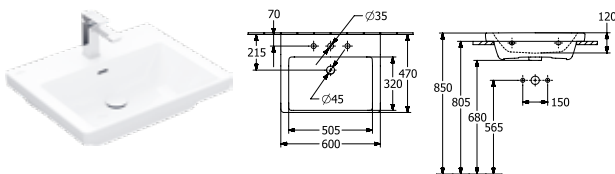

| Artikelnummer | Omschrijving | 01 | plus R1 | plus RW | | st/ pal. | kg/ st. |
|---------------|--|----------------------------|------------|------------|-------|-------------|------------|
| 4A70 6G XX | 600 x 470 mm  | Titan Ceramic | 392,- | 500,- | 676,- | - | 10 18,6 |
| 4A70 6L XX | 600 x 470 mm  | Titan Ceramic | 392,- | 500,- | 676,- | - | 10 18,6 |
| 4A70 6J XX | 600 x 470 mm  | Titan Ceramic NIEUW | 462,- | 570,- | 746,- | - | 18 19,2 |
| 4A70 6F XX | 600 x 470 mm  | Titan Ceramic | 462,- | 570,- | 746,- | - | 10 18,6 |

wandmontage, onderkant geslepen, Bijpassend meubelprogramma: Subway 3.0

Voor meer informatie over bijpassende ventielen zie blz. 389-392

Let op: bij modellen zonder overloopfunctie adviseren wij een niet afsluitbare afvoerplug.

| | | | | | | | |
|------------|---|--|---|---|---|-------|--------|
| 9221 49 00 | WASTAFELVOORWANDELEMENT 525 x 1120 x 75 mm Zie blz. 372-388 voor meer ViConnect-modellen | | - | - | - | 257,- | 10 8,1 |
|------------|---|--|---|---|---|-------|--------|

XX = Kleurcode toevoegen

01 = Wit Alpin, R1 = Wit Alpin CeramicPlus, RW = Stone White CeramicPlus, T2 = Wit Alpin AntiBac CeramicPlus

SUBWAY 3.0

€ exclusief BTW

Kranen a.u.b. apart bestellen

WASTAFEL

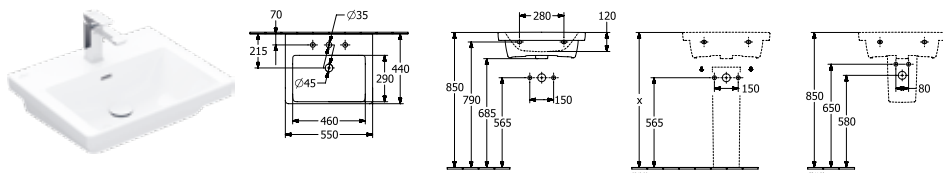

| Artikelnummer | Omschrijving | 01 | plus R1 | plus RW | | st/ pal. | kg/ st. |
|---------------|--------------|-------|------------|------------|---|-------------|------------|
| 4A70 55 XX | 550 x 440 mm | 240,- | 347,- | 491,- | - | 16 | 16,8 |
| 4A70 56 XX | 550 x 440 mm | 240,- | 347,- | 491,- | - | 16 | 16,8 |
| 4A70 57 XX | 550 x 440 mm | 310,- | 417,- | 561,- | - | 16 | 16,8 |
| 4A70 58 XX | 550 x 440 mm | 310,- | 417,- | 561,- | - | 16 | 16,8 |

wandmontage

Voor meer informatie over bijpassende ventielen zie blz. 389-392

Let op: bij modellen zonder overloopfunctie adviseren wij een niet afsluitbare afvoerplug.

| | | | | | | | | |
|------------|---|----------|-------|-------|---|-------|----|-----|
| 5244 00 XX | SIFONKAP niet combineerbaar met 3-gats kraan, incl. bevestigingsset "SmartFix" | SmartFix | 274,- | 381,- | - | - | 40 | 9,7 |
| 9221 49 00 | WASTAFELVOORWANDELEMENT 525 x 1120 x 75 mm Zie blz. 372-388 voor meer ViConnect-modellen | | - | - | - | 257,- | 10 | 8,1 |

WASTAFEL

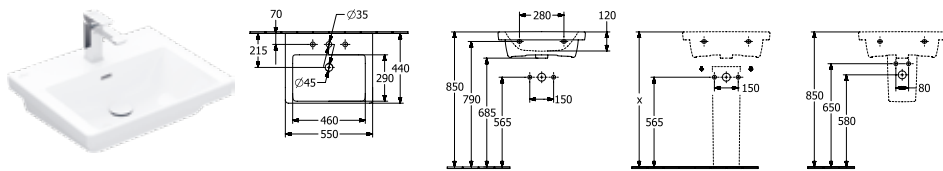

| Artikelnummer | Omschrijving | 01 | plus R1 | plus RW | | st/ pal. | kg/ st. |
|---------------|--------------|-------|------------|------------|---|-------------|------------|
| 4A70 F4 XX | 550 x 440 mm | 289,- | 396,- | 540,- | - | 14 | 16,8 |
| 4A70 F5 XX | 550 x 440 mm | 289,- | 396,- | 540,- | - | 14 | 16,8 |
| 4A70 F7 XX | 550 x 440 mm | 359,- | 466,- | 610,- | - | 16 | 16,8 |
| 4A70 F6 XX | 550 x 440 mm | 359,- | 466,- | 610,- | - | 14 | 16,8 |

wandmontage, voor montage met meubel SUBWAY 3.0. Bijpassend meubelprogramma: Subway 3.0

Voor meer informatie over bijpassende ventielen zie blz. 389-392

Let op: bij modellen zonder overloopfunctie adviseren wij een niet afsluitbare afvoerplug.

| | | | | | | | | |
|------------|---|--|---|---|---|-------|----|-----|
| 9221 49 00 | WASTAFELVOORWANDELEMENT 525 x 1120 x 75 mm Zie blz. 372-388 voor meer ViConnect-modellen | | - | - | - | 257,- | 10 | 8,1 |
|------------|---|--|---|---|---|-------|----|-----|

XX = Kleurcode toevoegen

01 = Wit Alpin, R1 = Wit Alpin CeramicPlus, RW = Stone White CeramicPlus, T2 = Wit Alpin AntiBac CeramicPlus

SUBWAY 3.0

€ exclusief BTW

Kranen a.u.b. apart bestellen

Fontein

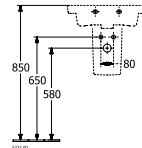
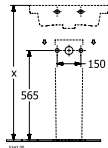
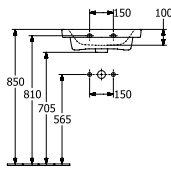
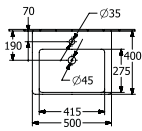

| Artikelnummer | Omschrijving | 01 | plus R1 | plus RW | | st./ pal. | kg/ st. |
|---------------|------------------|-------|------------|------------|---|--------------|------------|
| 4370 50 XX | 500 x 400 mm ○ ○ | 220,- | 327,- | 459,- | - | 36 | 13 |
| 4370 51 XX | 500 x 400 mm ○ ○ | 220,- | 327,- | 459,- | - | 36 | 13 |

wandmontage

Voor meer informatie over bijpassende ventielen zie blz. 389-392

Let op: bij modellen zonder overloopfunctie adviseren wij een niet afsluitbare afvoerplug.

| | | | | | | | |
|------------|---|-------|-------|---|-------|----|-----|
| 5222 00 XX | SIFONKAP niet combineerbaar met 3-gats kraan, bevestiging wordt meegeleverd | 274,- | 381,- | - | - | 50 | 7,7 |
| 9221 49 00 | WASTAFELVOORWANDELEMENT 525 x 1120 x 75 mm Zie blz. 372-388 voor meer ViConnect-modellen | - | - | - | 257,- | 10 | 8,1 |

Fontein

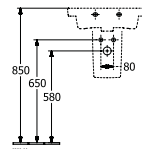
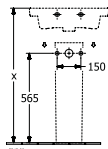
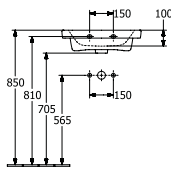
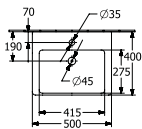

| Artikelnummer | Omschrijving | 01 | plus R1 | plus RW | | st./ pal. | kg/ st. |
|---------------|------------------|-------|------------|------------|---|--------------|------------|
| 4370 FF XX | 500 x 400 mm ○ ○ | 269,- | 376,- | 508,- | - | 27 | 13,3 |
| 4370 FG XX | 500 x 400 mm ○ ○ | 269,- | 376,- | 508,- | - | 27 | 12,8 |

wandmontage, voor montage met meubel SUBWAY 3.0, Bijpassend meubelprogramma: Subway 3.0

Voor meer informatie over bijpassende ventielen zie blz. 389-392

Let op: bij modellen zonder overloopfunctie adviseren wij een niet afsluitbare afvoerplug.

| | | | | | | | |
|------------|---|---|---|---|-------|----|-----|
| 9221 49 00 | WASTAFELVOORWANDELEMENT 525 x 1120 x 75 mm Zie blz. 372-388 voor meer ViConnect-modellen | - | - | - | 257,- | 10 | 8,1 |
|------------|---|---|---|---|-------|----|-----|

Fontein

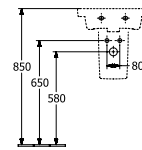
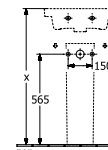
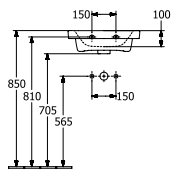
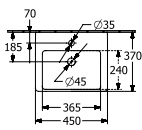

| Artikelnummer | Omschrijving | 01 | plus R1 | plus RW | | st./ pal. | kg/ st. |
|---------------|------------------|-------|------------|------------|---|--------------|------------|
| 4370 45 XX | 450 x 370 mm ○ ○ | 190,- | 298,- | 412,- | - | 36 | 11 |
| 4370 46 XX | 450 x 370 mm ○ ○ | 190,- | 298,- | 412,- | - | 36 | 11 |

wandmontage

Voor meer informatie over bijpassende ventielen zie blz. 389-392

Let op: bij modellen zonder overloopfunctie adviseren wij een niet afsluitbare afvoerplug.

| | | | | | | | |
|------------|---|-------|-------|---|-------|----|-----|
| 5222 00 XX | SIFONKAP niet combineerbaar met 3-gats kraan, bevestiging wordt meegeleverd | 274,- | 381,- | - | - | 50 | 7,7 |
| 9221 49 00 | WASTAFELVOORWANDELEMENT 525 x 1120 x 75 mm Zie blz. 372-388 voor meer ViConnect-modellen | - | - | - | 257,- | 10 | 8,1 |

XX = Kleurcode toevoegen

01 = Wit Alpin, R1 = Wit Alpin CeramicPlus, RW = Stone White CeramicPlus, T2 = Wit Alpin AntiBac CeramicPlus

SUBWAY 3.0

€ exclusief BTW

Kranen a.u.b. apart bestellen

Fontein

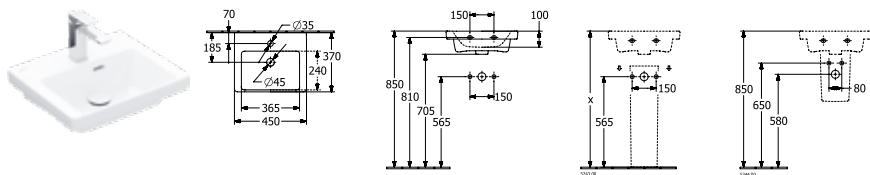

| Artikelnummer | Omschrijving | 01 | plus R1 | plus RW | | st/ pal. | kg/ st. |
|---------------|------------------|-------|------------|------------|---|-------------|------------|
| 4370 FK XX | 450 x 370 mm ○ ○ | 239,- | 347,- | 461,- | - | 27 | 11,3 |
| 4370 FL XX | 450 x 370 mm ○ ⊗ | 239,- | 347,- | 461,- | - | 27 | 11,2 |

wandmontage, voor montage met meubel SUBWAY 3.0, Bijpassend meubelprogramma: Subway 3.0

Voor meer informatie over bijpassende ventielen zie blz. 389-392

Let op: bij modellen zonder overloopfunctie adviseren wij een niet afsluitbare afvoerplug.

| | | | | | | | |
|------------|---|---|---|---|-------|----|-----|
| 9221 49 00 | WASTAFELVOORWANDELEMENT 525 x 1120 x 75 mm Zie blz. 372-388 voor meer ViConnect-modellen | - | - | - | 257,- | 10 | 8,1 |
|------------|---|---|---|---|-------|----|-----|

Fontein

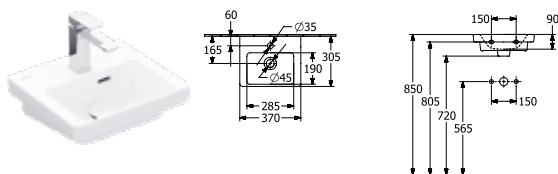

| Artikelnummer | Omschrijving | 01 | plus R1 | plus RW | | st/ pal. | kg/ st. |
|---------------|------------------|-------|------------|------------|---|-------------|------------|
| 4370 37 XX | 370 x 305 mm ○ ○ | 177,- | 285,- | 391,- | - | 42 | 7,3 |
| 4370 38 XX | 370 x 305 mm ○ ⊗ | 177,- | 285,- | 391,- | - | 42 | 7,3 |

wandmontage, Bijpassend meubelprogramma: Subway 3.0

Voor meer informatie over bijpassende ventielen zie blz. 389-392

Let op: bij modellen zonder overloopfunctie adviseren wij een niet afsluitbare afvoerplug.

| | | | | | | | |
|------------|---|---|---|---|-------|----|-----|
| 9221 49 00 | WASTAFELVOORWANDELEMENT 525 x 1120 x 75 mm Zie blz. 372-388 voor meer ViConnect-modellen | - | - | - | 257,- | 10 | 8,1 |
|------------|---|---|---|---|-------|----|-----|

Hoekfontein

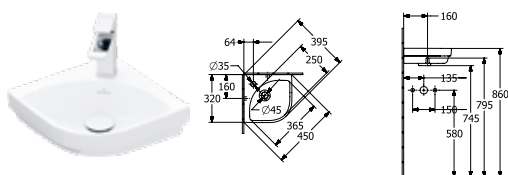

| Artikelnummer | Omschrijving | 01 | plus R1 | plus RW | | st/ pal. | kg/ st. |
|---------------|----------------------|-------|------------|------------|---|-------------|------------|
| 4371 46 XX | 320 mm zijlengte ○ ⊗ | 153,- | 261,- | 353,- | - | 51 | 6,4 |

hoekmontage

Voor meer informatie over bijpassende ventielen zie blz. 389-392

Let op: bij modellen zonder overloopfunctie adviseren wij een niet afsluitbare afvoerplug.

XX = Kleurcode toevoegen

01 = Wit Alpin, R1 = Wit Alpin CeramicPlus, RW = Stone White CeramicPlus, T2 = Wit Alpin AntiBac CeramicPlus

SUBWAY 3.0

€ exclusief BTW

Kranen a.u.b. apart bestellen

BIDET

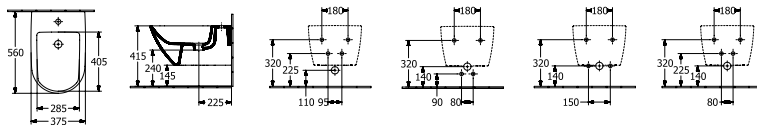

| Artikelnummer | Omschrijving | 01 | plus R1 | plus RW | | st/ pal. | kg/ st. |
|--|--|-------|------------|------------|-------|-------------|------------|
| 4470 00 XX | 375 x 560 mm ○ ○ | 587,- | 695,- | 812,- | - | 12 | 21,3 |
| wandhangend, incl. afsluitbare afvoerplug met keramische afdekking, bevestiging voor verdeckte bevestiging wordt meegeleverd | | | | | | | |
| 9953 00 00 | BEVESTIGINGSFRAME (op verzoek leverbaar) | - | - | - | 272,- | | 2,9 |
| 9221 48 00 | BIDETVOORWANDELEMENT 525 x 1120 x 100 mm Zie blz. 372-388 voor meer ViConnect-modellen | - | - | - | 394,- | 10 | 10,5 |

BIDET

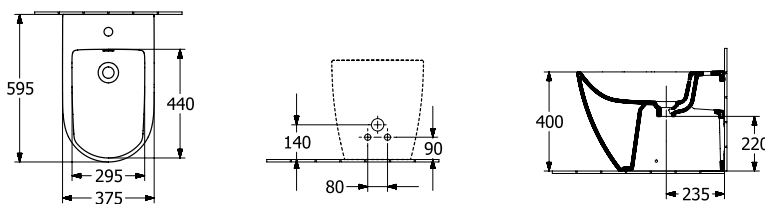

| Artikelnummer | Omschrijving | 01 | plus R1 | plus RW | | st/ pal. | kg/ st. |
|--|--|-------|------------|------------|-------|-------------|------------|
| 4471 00 XX | 370 x 595 mm ○ ○ | 596,- | 704,- | 823,- | - | 8 | 29,6 |
| staand model, nabij de wand, incl. afsluitbare afvoerplug met keramische afdekking Voor meer informatie over bijpassende ventielen zie blz. 389-392 | | | | | | | |
| 9208 72 00 | SIFON (op verzoek leverbaar)verlengde muurbuis | - | - | - | 108,- | | 0,3 |
| 9221 48 00 | BIDETVOORWANDELEMENT 525 x 1120 x 100 mm Zie blz. 372-388 voor meer ViConnect-modellen | - | - | - | 394,- | 10 | 10,5 |

SUBWAY 3.0

XX = Kleurcode toevoegen

01 = Wit Alpin, R1 = Wit Alpin CeramicPlus, RW = Stone White CeramicPlus, T2 = Wit Alpin AntiBac CeramicPlus

SUBWAY 3.0

€ exclusief BTW

Kranen a.u.b. apart bestellen

DIEPSPOELCLOSET ZONDER SPOELRAND

TwistFlush

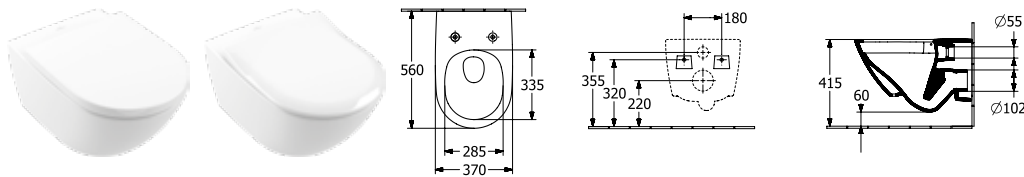

| Artikelnummer | Omschrijving | 01 | plus R1 | plus RW | T1 | plus T2 | | st./pal. | kg/st. |
|---------------|------------------|-------|---------|---------|----|---------|---|----------|--------|
| 4670 TO XX | 370 x 560 mm | 635,- | 742,- | 869,- | - | 822,- | - | 12 | 23 |

wandhangend, afvoer horizontaal, incl. bevestigingsset "SupraFix 3.0", met het waterbesparingssysteem AQUAREDUCT®: spoelwaterhoeveelheid 3 / 4,5 liter, niet geschikt voor aansluiting op drukspoelinrichting

| | | | | | | | | | |
|------------|---|-------|---|-------|-------|-------|---|-----|------|
| 8M42 S1 XX | CLOSETZITTING met QuickRelease en SoftClosing scharnieren, roestvrij staal scharnieren | 298,- | - | 357,- | 327,- | - | - | 90 | 2,4 |
| 9M78 S1 XX | CLOSETZITTING SLIMSEAT met QuickRelease en SoftClosing scharnieren, roestvrij staal scharnieren | 298,- | - | - | - | - | - | 90 | 2,8 |
| 9222 87 00 | GELUIDSISOLATIE-SET (op verzoek leverbaar) incl. toebehoren | - | - | - | - | 26,- | - | 600 | 0,1 |
| 9224 65 00 | WC-VOORWANDELEMENT voor droogbouw, laag 450 x 1120 x 165 mm Zie blz. 372-388 voor meer ViConnect-modellen | - | - | - | - | 563,- | - | 8 | 19,8 |
| 9224 27 00 | WC-VOORWANDELEMENT voor droogbouw, Standaardhoogte, incl. voorgeïnstalleerde holle buis voor douchetoiletaansluiting / elektrische voorzieningen 525 x 1120 x 135 mm Zie blz. 372-388 voor meer ViConnect-modellen | - | - | - | - | 389,- | - | 10 | 15,8 |

COMBI-PACK

TwistFlush

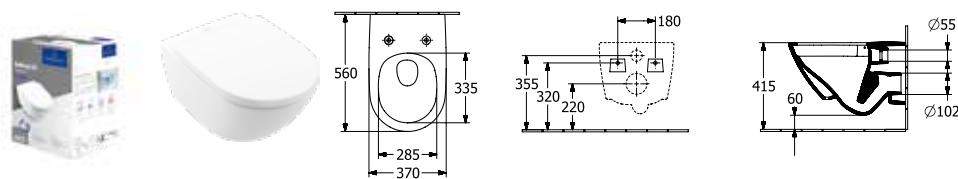

| Artikelnummer | Omschrijving | 01 | plus R1 | plus RW | | st./pal. | kg/st. |
|---------------|---|-------|---------|---------|---|----------|--------|
| 4670 TS XX | in één kartonnen doos, wandhangend, afvoer horizontaal bestaat uit: diepspoelcloset TwistFlush 4670 TO XX, closetzitting met QuickRelease en SoftClosing scharnieren 8M42 S1 01 | 923,- | 1.031,- | - | - | 12 | 23,5 |

XX = Kleurcode toevoegen

01 = Wit Alpin, R1 = Wit Alpin CeramicPlus, RW = Stone White CeramicPlus, T2 = Wit Alpin AntiBac CeramicPlus

SUBWAY 3.0



€ exclusief BTW

Kranen a.u.b. apart bestellen



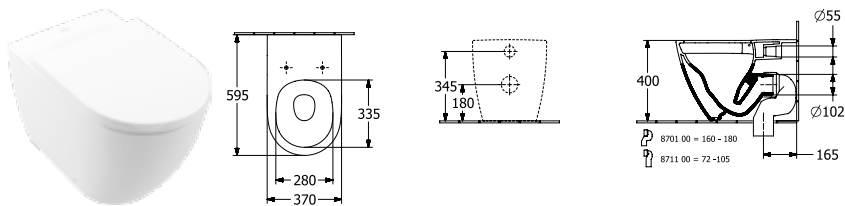

DIEPSPOELCLOSET ZONDER SPOELRAND

TwistFlush



| Artikelnummer | Omschrijving | 01 | plus R1 | plus RW | T1 | plus T2 | | st/ pal. | kg/ st. |
|---------------|--|-------|------------|------------|----|------------|---|-------------|------------|
| 4671 T0 XX | 370 x 595 mm   | 709,- | 816,- | 958,- | - | 896,- | - | 8 | 32,8 |

staand model, nabij de wand, afvoer horizontaal, bevestiging voor verdeckte bevestiging wordt meegeleverd, met het waterbesparingsysteem AQUAREDUCT®: spoelwaterhoeveelheid 3 / 4,5 liter, niet geschikt voor aansluiting op drukspoelinrichting

| | | | | | | | | | |
|------------|---|-------|---|-------|-------|---|-------|-----|-----|
| 8M42 S1 XX | CLOSETZITTING met QuickRelease en SoftClosing scharnieren, roestvrij staal scharnieren | 298,- | - | 357,- | 327,- | - | - | 90 | 2,4 |
| 9M78 S1 XX | CLOSETZITTING SLIMSEAT met QuickRelease en SoftClosing scharnieren, roestvrij staal scharnieren  | 298,- | - | - | - | - | - | 90 | 2,8 |
| 8711 00 00 | VARIO-AFVOERBOCHT voor afvoer verticaal 72 - 115 mm  | - | - | - | - | - | 154,- | 100 | 0,7 |
| 9221 87 00 | VARIO-AFVOERBOCHT voor afvoer verticaal met wandafstand 115 - 160 mm  | - | - | - | - | - | 194,- | | 2 |
| 8701 00 00 | VARIO-AFVOERBOCHT voor afvoer verticaal met wandafstand 160 - 180 mm  | - | - | - | - | - | 127,- | 100 | 0,7 |

XX = Kleurcode toevoegen

01 = Wit Alpin, R1 = Wit Alpin CeramicPlus, RW = Stone White CeramicPlus, T2 = Wit Alpin AntiBac CeramicPlus

SUBWAY 3.0

€ exclusief BTW

Kranen a.u.b. apart bestellen

DIEPSPOELCLOSET VOOR COMBINATIE ZONDER SPOELRAND TwistFlush

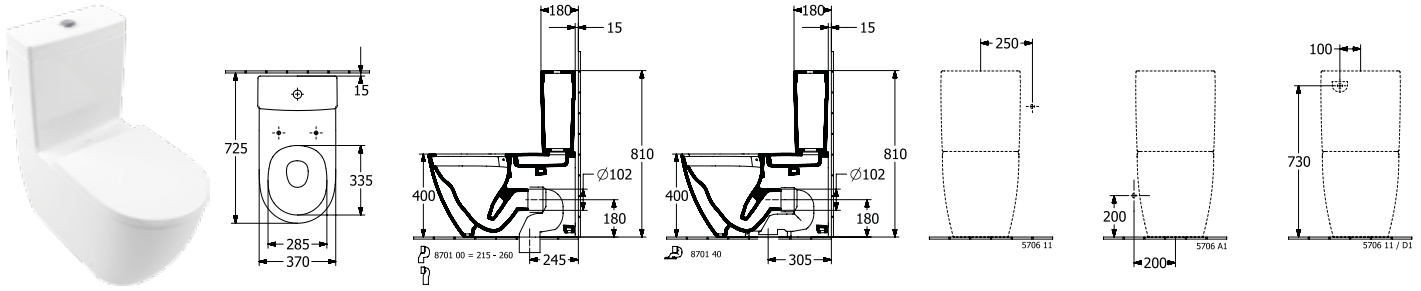

| Artikelnummer | Omschrijving | 01 | plus R1 | plus RW | T1 | plus T2 | | st/ pal. | kg/ st. |
|---------------|--------------|-------|------------|------------|----|------------|---|-------------|------------|
| 4672 T0 XX | 370 x 710 mm | 708,- | 815,- | - | - | - | - | 6 | 40 |

staand model, nabij de wand, afvoer horizontaal, bevestiging voor verdeckte bevestiging wordt meegeleverd, met het waterbesparingsysteem AQUAREDUCT®: spelwaterhoeveelheid 3 / 4,5 liter, aanbeveling: montage met afstand tot de wand: 15 mm

| | | | | | | | | | |
|------------|---|-------|-------|-------|-------|---|-------|-----|------|
| 5706 11 XX | RESERVOIR toevoer van zijkanten en van achteren, binnenwerk met DualFlush spaarknop, verchroomd | 290,- | 398,- | - | - | - | - | 24 | 16,1 |
| 8M42 S1 XX | CLOSETZITTING met QuickRelease en SoftClosing scharnieren, roestvrij staal scharnieren | 298,- | - | 357,- | 327,- | - | - | 90 | 2,4 |
| 9M78 S1 XX | CLOSETZITTING SLIMSEAT met QuickRelease en SoftClosing scharnieren, roestvrij staal scharnieren | 298,- | - | - | - | - | - | 90 | 2,8 |
| 8711 00 00 | VARIO-AFVOERBOCHT voor afvoer verticaal met wandafstand 120 - 220 mm | - | - | - | - | - | 154,- | 100 | 0,7 |
| 8701 00 00 | VARIO-AFVOERBOCHT voor afvoer verticaal met wandafstand 210 - 305 mm | - | - | - | - | - | 127,- | 100 | 0,7 |

XX = Kleurcode toevoegen

01 = Wit Alpin, R1 = Wit Alpin CeramicPlus, RW = Stone White CeramicPlus, T2 = Wit Alpin AntiBac CeramicPlus

SUBWAY 3.0

€ exclusief BTW

Productie op bestelling (Let op, de annulering of wijzigingsaanvraag kan niet in alle gevallen worden gehonoreerd!), Wastafels en kranen a.u.b. los bestellen Change everywhere

Express Delivery Deze producten zijn permanent uit voorraad leverbaar in de kleuren: **Kansas Oak (RH), Brilliant White (VE), Graphite (VR) in greepkleur 0 (aluminium glanzend)**

Front:

Spaanplaat lakgecoat in AB, AF, AH, VE, VF, VL, VM, VN, VQ, VR (16 mm)
 Spaanplaat direct gecoat in AA, VH, VJ, RH, RK (16 mm)
 Nerfrichting horizontaal in AA, AB, VH, VJ, RH, RK
 Binnenkleur met hetzelfde decor in AA, VH, VJ, RH, RK
 Binnenkleur direct gecoat in dezelfde kleur in AB, AF, AH, VE, VF, VL, VM, VN, VQ, VR
 Binnenkleur open gedeeltes in antraciet

Corpus:

Spaanplaat lakgecoat in AB, AF, AH, VE, VF, VL, VM, VN, VQ, VR (8 mm)
 Spaanplaat direct gecoat in AA, VH, VJ, RH, RK (8 mm)
 Nerfrichting horizontaal in AA, AB, VH, VJ, RH, RK

Binnenkant corpus:

Spaanplaat direct gecoat antraciet

Wastafelblad:

Spaanplaat lakgecoat in AB, AF, AH, VE, VF, VL, VM, VN, VQ, VR (8 mm)
 Spaanplaat direct gecoat in AA, VH, VJ, RH, RK (8 mm)

Uittrekelementen:

Antislipbodem
 SoftClosing functie

Deuren:

SoftClosing functie

Grepen:

Handgreep aluminium glanzend, aluminium gelakt

Binnenindeling:

Opbergschaalvan kunststof in antraciet (L: 300 mm, B: 100 mm, H: 50 mm) 300 mm, B: 100 mm, H: 50 cm)

Spiegels:

Verlichte spiegel (4 mm) met lijst

Spiegellijst:

28 mm x 47,5 mm aluminium frame (hoekig, gelakt)
 30 mm x 45 mm aluminium frame (rond, gelakt)
 in de kleuren White Matt, Bicolour (binnenzijde White Matt, buitenzijde Black Matt)

Aflegplank met spiegel:

Spiegel (3 mm)

Verlichting:

Onderkasten: met LED onderkant kast verlichting

Verlichte spiegel: met rondom LED verlichting

Traploos dimbaar

Vrij instelbare lichtkleur van daglichtwit (6500 K) tot warmwit (2700 K)

Lichtregeling via sensorschakelaar d.m.v. aanraking van het logo op de spiegel of van de aanraaksensor aan de zijkant van de onderkast. Of d.m.v. slimme lichtregeling (Zigbee radio-standaard) met ZIGBEE® huisautomatiseringskit (C585 00 00 voor onderkasten, C004 00 00 voor verlichte spiegels).

Geheugenfunctie – de verlichting wordt weer ingesteld op de oorspronkelijke lichtsterkte en kleurtemperatuur

Ladeverlichting in neutraal wit (4000 K) - schakelt automatisch in en uit wanneer de lade wordt geopend en gesloten

Kleurcombinaties meubelafwerking en greeplijst:

Greep in aluminium glanzend combineerbaar met alle meubelafwerkingen

Greep in Volcano Black combineerbaar met alle meubelafwerkingen

bij de kleuren AF, AH, VM, VN, VQ en VR altijd monochrome look met uitzondering van de kleuren Brilliant White en Pure White (deze zijn uitsluitend combineerbaar met glanzend aluminium en Volcano Black)

Neem a.u.b. goede nota van het volgende:

De technische tekeningen voor extra informatie over kraanposities, installatie- en bevestigingsmaten etc.

| | WASTAFELONDERKAST | WASTAFELONDERKAST | WASTAFELONDERKAST | WASTAFELONDERKAST |
|---|---|---|---|---|
| | | | | |
| | | | | |
| Artikelnummer | C567 0Z XX | C567 LZ XX | C568 0Z XX | C568 LZ XX |
| Afmetingen (b x h x d) | 1272 x 429 x 478 mm | | 1272 x 576 x 478 mm | |
| Versie | wastafel in het midden | | | |
| Te combineren met | Subway 3.0 4A71 D1/D3/D5 | | | |
| Verlichting | - | met led-onderverlichting Verlichting: 2 x led-ladeverlichting / 7,2 W, 1 x led-onderverlichting / 8,64 W | - | met led-onderverlichting Verlichting: 2 x led-ladeverlichting / 7,2 W, 1 x led-onderverlichting / 8,64 W |
| Uitrusting | 2 x uittrekkladen met antislip mat 2 x opbergschaaltje (klein) | | 4 x uittrekkladen met antislip mat 2 x opbergschaaltje (klein) | |
| Norm aanwijzing | - | IP 44 | - | IP 44 |
| Montage | wandhangend | | | |
| wordt meegeleverd | bevestiging wordt meegeleverd | | | |
| AA, AB, AF, AH, RH, RK, VE, VF, VH, VJ, VL, VM, VN, VQ, VR | 1.652,- | 2.076,- | 1.954,- | 2.378,- |

Houd er bij de keuze van de greepkleur 2 monochrome look a.u.b. rekening mee dat niet alle meubelafwerkingen leverbaar zijn. Hier kunnen uitsluitend de kleuren VM, VN, VQ en VR worden besteld.

XX = Front- en corpuskleur toevoegen
 AF = Soft Green, AH = Wine Red, VE = Brilliant White, VF = Pure White, VL = Volcano Black, VM = Taupe, VN = Cashmere Grey, VQ = Marine Blue, VR = Graphite, AA = White Oak, AB = Black Oak, RH = Oak Kansas, RK = Stone Oak, VH = Arizona Oak, VJ = Nordic Oak

Z = Greepcode toevoegen
 0 = aluminium glanzend, 1 = Volcano Black, 2 = monochroom

YY = kleur aluminium frame spiegel invullen
 00 = White Matt, BC = BiColour (Black Matt, White Matt)

SUBWAY 3.0

€ exclusief BTW

Productie op bestelling (Let op, de annulering of wijzigingsaanvraag kan niet in alle gevallen worden gehonoreerd!), Wastafels en kranen a.u.b. los bestellen Change everywhere



Deze producten zijn permanent uit voorraad leverbaar in de kleuren: **Kansas Oak (RH)**, **Brilliant White (VE)**, **Graphite (VR)** in greepkleur 0 (aluminium glanzend)

| | WASTAFELONDERKAST | WASTAFELONDERKAST | WASTAFELONDERKAST | WASTAFELONDERKAST |
|---|--|--|--|--|
| | | | | |
| | | | | |
| Artikelnummer | C601 OZ XX | C601 LZ XX | C602 OZ XX | C602 LZ XX |
| Afmetingen (b x h x d) | 1272 x 429 x 478 mm | | 1272 x 576 x 478 mm | |
| Versie | wastafel in het midden | | | |
| Te combineren met | Subway 3.0 4A70 D1/D2/D3/D5 | | | |
| Verlichting | - | met led-onderverlichting Verlichting: 2 x led-ladeverlichting / 7,2 W, 1 x led-onderverlichting / 8,64 W | - | met led-onderverlichting Verlichting: 2 x led-ladeverlichting / 7,2 W, 1 x led-onderverlichting / 8,64 W |
| Uitrusting | 2 x uittrekladen met antislip mat 2 x opbergschaaltje (klein) | | 4 x uittrekladen met antislip mat 2 x opbergschaaltje (klein) | |
| Norm aanwijzing | - | IP 44 | - | IP 44 |
| Montage | wandhangend | | | |
| wordt meegeleverd | bevestiging wordt meegeleverd | | | |
| Opmerking | Meubelwastafel 4A70 D4 alleen leverbaar in combinatie met een push-open plug | | | |
| AA, AB, AF, AH, RH, RK, VE, VF, VH, VJ, VL, VM, VN, VQ, VR | 1.652,- | 2.076,- | 1.954,- | 2.378,- |
| | WASTAFELONDERKAST | WASTAFELONDERKAST | WASTAFELONDERKAST | WASTAFELONDERKAST |
| | | | | |
| | | | | |
| Artikelnummer | C569 OZ XX | C569 LZ XX | C570 OZ XX | C570 LZ XX |
| Afmetingen (b x h x d) | 973 x 429 x 478 mm | | 973 x 576 x 478 mm | |
| Versie | wastafel in het midden | | | |
| Te combineren met | Subway 3.0 4A70 A2/A3/A5 | | | |
| Verlichting | - | met led-onderverlichting Verlichting: 1 x led-ladeverlichting / 12,6 W, 1 x led-onderverlichting / 6,48 W | - | met led-onderverlichting Verlichting: 1 x led-ladeverlichting / 12,6 W, 1 x led-onderverlichting / 6,48 W |
| Uitrusting | 1 x uittreklade met antislip mat 2 x opbergschaaltje (klein) | | 2 x uittrekladen met antislip mat 2 x opbergschaaltje (klein) | |
| Norm aanwijzing | - | IP 44 | - | IP 44 |
| Montage | wandhangend | | | |
| wordt meegeleverd | bevestiging wordt meegeleverd | | | |
| AA, AB, AF, AH, RH, RK, VE, VF, VH, VJ, VL, VM, VN, VQ, VR | 1.125,- | 1.548,- | 1.306,- | 1.730,- |

SUBWAY 3.0

Houd er bij de keuze van de greepkleur 2 monochrome look a.u.b. rekening mee dat niet alle meubelafwerkingen leverbaar zijn. Hier kunnen uitsluitend de kleuren VM, VN, VQ en VR worden besteld.

XX = Front- en corpuskleur toevoegen
 AF = Soft Green, AH = Wine Red, VE = Brilliant White, VF = Pure White,
 VL = Volcano Black, VM = Taupe, VN = Cashmere Grey, VQ = Marine Blue,
 VR = Graphite, AA = White Oak, AB = Black Oak, RH = Oak Kansas, RK =
 Stone Oak, VH = Arizona Oak, VJ = Nordic Oak

Z = Greepcode toevoegen
 0 = aluminium glanzend, 1 = Volcano Black, 2 = monochrome



YY = kleur aluminium frame spiegel invullen
 00 = White Matt, BC = BiColour (Black Matt, White Matt)



SUBWAY 3.0

€ exclusief BTW

Productie op bestelling (Let op, de annulering of wijzigingsaanvraag kan niet in alle gevallen worden gehonoreerd!), Wastafels en kranen a.u.b. los bestellen Change everywhere

Express Delivery Deze producten zijn permanent uit voorraad leverbaar in de kleuren: **Kansas Oak (RH), Brilliant White (VE), Graphite (VR)** in greepkleur 0 (aluminium glanzend)

| | WASTAFELONDERKAST | WASTAFELONDERKAST | WASTAFELONDERKAST | WASTAFELONDERKAST |
|---|--|--|---|--|
| |  | |  | |
| Artikelnummer | C571 0Z XX | C571 LZ XX | C572 0Z XX | C572 LZ XX |
| Afmetingen (b x h x d) | 1001 x 422,5 x 516 mm | | | |
| Versie | met open-kastelement wastafel rechts | | met open-kastelement wastafel links | |
| Te combineren met | Subway 3.0 4A70 6F/6G/6L | | | |
| Verlichting | - | met led-onderverlichting Verlichting: 1 x led-ladeverlichting / 12,6 W, 1 x led-ladeverlichting / 12,6 W, 1 x led-onderverlichting / 6,48 W | - | met led-onderverlichting Verlichting: 1 x led-ladeverlichting / 12,6 W, 1 x led-ladeverlichting / 12,6 W, 1 x led-onderverlichting / 6,48 W |
| Uitrusting | 2 x uittrekladen met antislip mat 2 x opbergschaaltje (klein) 1 x schapelement links | | 2 x uittrekladen met antislip mat 2 x opbergschaaltje (klein) 1 x schapelement rechts | |
| Norm aanwijzing | - | IP 44 | - | IP 44 |
| Montage | wandhangend | | | |
| wordt meegeleverd | bevestiging wordt meegeleverd | | | |
| AA, AB, AF, AH, RH, RK, VE, VF, VH, VJ, VL, VM, VN, VQ, VR | 1.548,- | 1.971,- | 1.548,- | 1.971,- |

| | WASTAFELONDERKAST | WASTAFELONDERKAST | WASTAFELONDERKAST | WASTAFELONDERKAST |
|---|---|--|---|--|
| |  | |  | |
| Artikelnummer | C573 0Z XX | C573 LZ XX | C574 0Z XX | C574 LZ XX |
| Afmetingen (b x h x d) | 772 x 429 x 478 mm | | 772 x 576 x 478 mm | |
| Versie | wastafel in het midden | | | |
| Te combineren met | Subway 3.0 4A70 80/81/83 | | | |
| Verlichting | - | met led-onderverlichting Verlichting: 1 x led-ladeverlichting / 12,6 W, 1 x led-onderverlichting / 5,04 W | - | met led-onderverlichting Verlichting: 1 x led-ladeverlichting / 12,6 W, 1 x led-onderverlichting / 5,04 W |
| Uitrusting | 1 x uittreklade met antislip mat 2 x opbergschaaltje (klein) | | 2 x uittrekladen met antislip mat 2 x opbergschaaltje (klein) | |
| Norm aanwijzing | - | IP 44 | - | IP 44 |
| Montage | wandhangend | | | |
| wordt meegeleverd | bevestiging wordt meegeleverd | | | |
| AA, AB, AF, AH, RH, RK, VE, VF, VH, VJ, VL, VM, VN, VQ, VR | 1.013,- | 1.436,- | 1.194,- | 1.617,- |

Houd er bij de keuze van de greepkleur 2 monochrome look a.u.b. rekening mee dat niet alle meubelafwerkingen leverbaar zijn. Hier kunnen uitsluitend de kleuren VM, VN, VQ en VR worden besteld.

XX = Front- en corpuskleur toevoegen
AF = Soft Green, AH = Wine Red, VE = Brilliant White, VF = Pure White, VL = Volcano Black, VM = Taupe, VN = Cashmere Grey, VQ = Marine Blue, VR = Graphite, AA = White Oak, AB = Black Oak, RH = Oak Kansas, RK = Stone Oak, VH = Arizona Oak, VJ = Nordic Oak

Z = Greepcode toevoegen
0 = aluminium glanzend, 1 = Volcano Black, 2 = monochroom

YY = kleur aluminium frame spiegel invullen
00 = White Matt, BC = BiColour (Black Matt, White Matt)

SUBWAY 3.0

€ exclusief BTW

Productie op bestelling (Let op, de annulering of wijzigingsaanvraag kan niet in alle gevallen worden gehonoreerd!), Wastafels en kranen a.u.b. los bestellen Change everywhere

Express Delivery

Deze producten zijn permanent uit voorraad leverbaar in de kleuren: **Kansas Oak (RH)**, **Brilliant White (VE)**, **Graphite (VR)** in greepkleur 0 (aluminium glanzend)

| | WASTAFELONDERKAST | WASTAFELONDERKAST | WASTAFELONDERKAST | WASTAFELONDERKAST |
|---|---|--|--|--|
| | | | | |
| | | | | |
| Artikelnummer | C575 0Z XX | C575 LZ XX | C576 0Z XX | C576 LZ XX |
| Afmetingen (b x h x d) | 622 x 429 x 478 mm | | 622 x 576 x 478 mm | |
| Versie | wastafel in het midden | | | |
| Te combineren met | Subway 3.0 4A70 65/66/68 | | | |
| Verlichting | - | met led-onderverlichting Verlichting: 1 x led-ladeverlichting / 12,6 W, 1 x led-onderverlichting / 3,96 W | - | met led-onderverlichting Verlichting: 1 x led-ladeverlichting / 12,6 W, 1 x led-onderverlichting / 3,96 W |
| Uitrusting | 1 x uittreklade met antislip mat 1 x opbergschaaltje (klein) | | 2 x uittrekladen met antislip mat 1 x opbergschaaltje (klein) | |
| Norm aanwijzing | - | IP 44 | - | IP 44 |
| Montage | wandhangend | | | |
| wordt meegeleverd | bevestiging wordt meegeleverd | | | |
| AA, AB, AF, AH, RH, RK, VE, VF, VH, VJ, VL, VM, VN, VQ, VR | 954,- | 1.378,- | 1.136,- | 1.558,- |
| | WASTAFELONDERKAST | WASTAFELONDERKAST | WASTAFELONDERKAST | WASTAFELONDERKAST |
| | | | | |
| | | | | |
| Artikelnummer | C577 0Z XX | C577 LZ XX | C578 0Z XX | C578 LZ XX |
| Afmetingen (b x h x d) | 572 x 429 x 478 mm | | 572 x 576 x 478 mm | |
| Versie | wastafel in het midden | | | |
| Te combineren met | Subway 3.0 4A70 60/61/63 | | | |
| Verlichting | - | met led-onderverlichting Verlichting: 1 x led-ladeverlichting / 12,6 W, 1 x led-onderverlichting / 3,60 W | - | met led-onderverlichting Verlichting: 1 x led-ladeverlichting / 12,6 W, 1 x led-onderverlichting / 3,60 W |
| Uitrusting | 1 x uittreklade met antislip mat 1 x opbergschaaltje (klein) | | 2 x uittrekladen met antislip mat 1 x opbergschaaltje (klein) | |
| Norm aanwijzing | - | IP 44 | - | IP 44 |
| Montage | wandhangend | | | |
| wordt meegeleverd | bevestiging wordt meegeleverd | | | |
| AA, AB, AF, AH, RH, RK, VE, VF, VH, VJ, VL, VM, VN, VQ, VR | 901,- | 1.326,- | 1.083,- | 1.507,- |

SUBWAY 3.0

Houd er bij de keuze van de greepkleur 2 monochrome look a.u.b. rekening mee dat niet alle meubelafwerkingen leverbaar zijn. Hier kunnen uitsluitend de kleuren VM, VN, VQ en VR worden besteld.

XX = Front- en corpuskleur toevoegen
AF = Soft Green, AH = Wine Red, VE = Brilliant White, VF = Pure White, VL = Volcano Black, VM = Taupe, VN = Cashmere Grey, VQ = Marine Blue, VR = Graphite, AA = White Oak, AB = Black Oak, RH = Oak Kansas, RK = Stone Oak, VH = Arizona Oak, VJ = Nordic Oak

Z = Greepcode toevoegen
0 = aluminium glanzend, 1 = Volcano Black, 2 = monochrome

YY = kleur aluminium frame spiegel invullen
00 = White Matt, BC = BiColour (Black Matt, White Matt)

SUBWAY 3.0

€ exclusief BTW

Productie op bestelling (Let op, de annulering of wijzigingsaanvraag kan niet in alle gevallen worden gehonoreerd!), Wastafels en kranen a.u.b. los bestellen Change everywhere

Express Delivery

Deze producten zijn permanent uit voorraad leverbaar in de kleuren: **Kansas Oak (RH)**, **Brilliant White (VE)**, **Graphite (VR)** in greepkleur 0 (aluminium glanzend)

| | WASTAFELONDERKAST | WASTAFELONDERKAST | WASTAFELONDERKAST | WASTAFELONDERKAST |
|---|---|--|-----------------------|--|
| | | | | |
| | | | | |
| Artikelnummer | C579 0Z XX | C579 LZ XX | C580 0Z XX | C580 LZ XX |
| Afmetingen (b x h x d) | 523 x 429 x 447,5 mm | | 473 x 429 x 407,5 mm | |
| Versie | wastafel in het midden | | | |
| Te combineren met | Subway 3.0 4A70 F4/F5/F6 | | Subway 3.0 4370 FF/FG | |
| Verlichting | - | met led-onderverlichting Verlichting: 1 x led-ladeverlichting / 12,6 W, 1 x led-onderverlichting / 3,24 W | - | met led-onderverlichting Verlichting: 1 x led-ladeverlichting / 12,6 W, 1 x led-onderverlichting / 2,88 W |
| Uitrusting | 1 x uittreklade met antislip mat 1 x opbergschaaltje (klein) | | | |
| Norm aanwijzing | - | IP 44 | - | IP 44 |
| Montage | wandhangend | | | |
| wordt meegeleverd | bevestiging wordt meegeleverd | | | |
| AA, AB, AF, AH, RH, RK, VE, VF, VH, VJ, VL, VM, VN, VQ, VR | 858,- | 1.283,- | 843,- | 1.267,- |

| | WASTAFELONDERKAST | WASTAFELONDERKAST | WASTAFELONDERKAST | WASTAFELONDERKAST |
|---|-------------------------------|-------------------|-----------------------|-------------------|
| | | | | |
| | | | | |
| Artikelnummer | C581 0Z XX | C582 0Z XX | C583 0Z XX | C584 0Z XX |
| Afmetingen (b x h x d) | 423 x 429 x 377,5 mm | | 351 x 429 x 309 mm | |
| Versie | wastafel in het midden | | | |
| Scharnier | scharnier links | scharnier rechts | scharnier links | scharnier rechts |
| Te combineren met | Subway 3.0 4370 FK/FL | | Subway 3.0 4370 37/38 | |
| Uitrusting | 1 x deur | | | |
| Montage | wandhangend | | | |
| wordt meegeleverd | bevestiging wordt meegeleverd | | | |
| AA, AB, AF, AH, RH, RK, VE, VF, VH, VJ, VL, VM, VN, VQ, VR | 725,- | 725,- | 545,- | 545,- |

Houd er bij de keuze van de greepkleur 2 monochrome look a.u.b. rekening mee dat niet alle meubelafwerkingen leverbaar zijn. Hier kunnen uitsluitend de kleuren VM, VN, VQ en VR worden besteld.

XX = Front- en corpuskleur toevoegen
 AF = Soft Green, AH = Wine Red, VE = Brilliant White, VF = Pure White,
 VL = Volcano Black, VM = Taupe, VN = Cashmere Grey, VQ = Marine Blue,
 VR = Graphite, AA = White Oak, AB = Black Oak, RH = Oak Kansas, RK =
 Stone Oak, VH = Arizona Oak, VJ = Nordic Oak

Z = Greepcode toevoegen
 0 = aluminium glanzend, 1 = Volcano Black, 2 = monochroom

YY = kleur aluminium frame spiegel invullen
 00 = White Matt, BC = BiColour (Black Matt, White Matt)





SUBWAY 3.0



SUBWAY 3.0

€ exclusief BTW

Productie op bestelling (Let op, de annulering of wijzigingsaanvraag kan niet in alle gevallen worden gehonoreerd!), Wastafels en kranen a.u.b. los bestellen Change everywhere

Express Delivery Deze producten zijn permanent uit voorraad leverbaar in de kleuren: **Kansas Oak (RH), Brilliant White (VE), Graphite (VR)** in greepkleur 0 (aluminium glanzend)

| | HOGE KAST | HOGE KAST | HOGE KAST | HOGE KAST |
|---|---|---|---|-------------------|
| |  |  |  | |
| |  |  | | |
| Artikelnummer | C586 OZ XX | C587 OZ XX | C588 OZ XX | C589 OZ XX |
| Afmetingen (b x h x d) | 400 x 1710 x 362 mm | | | |
| Scharnier | scharnier links | scharnier rechts | scharnier links | scharnier rechts |
| Uitrusting | 2 x deuren 1 x vast schap 4 x glazen planchetten | | 2 x deuren 1 x open vak 2 x vaste schappen 3 x glazen planchetten | |
| Montage | wandhangend | | | |
| wordt meegeleverd | bevestiging wordt meegeleverd | | | |
| AA, AB, AF, AH, RH, RK, VE, VF, VH, VJ, VL, VM, VN, VQ, VR | 993,- | 993,- | 1.054,- | 1.054,- |

| | HOGE KAST | HOGE KAST | HOGE KAST | HOGE KAST |
|---|---|--|---|--|
| | |  | |  |
| Artikelnummer | C590 OZ XX | C591 OZ XX | C592 OZ XX | C593 OZ XX |
| Afmetingen (b x h x d) | 400 x 1710 x 362 mm | | 450 x 1710 x 362 mm | |
| Scharnier | scharnier links | scharnier rechts | scharnier links | scharnier rechts |
| Uitrusting | 2 x deuren 1 x uittreklade 1 x vast schap 3 x glazen planchetten | | 1 x deur 1 x wasmand 1 x vast schap 2 x glazen planchetten | |
| Montage | wandhangend | | | |
| wordt meegeleverd | bevestiging wordt meegeleverd | | | |
| AA, AB, AF, AH, RH, RK, VE, VF, VH, VJ, VL, VM, VN, VQ, VR | 1.199,- | 1.199,- | 1.210,- | 1.210,- |

SUBWAY 3.0

Houd er bij de keuze van de greepkleur 2 monochrome look a.u.b. rekening mee dat niet alle meubelafwerkingen leverbaar zijn. Hier kunnen uitsluitend de kleuren VM, VN, VQ en VR worden besteld.

XX = Front- en corpuskleur toevoegen
 AF = Soft Green, AH = Wine Red, VE = Brilliant White, VF = Pure White,
 VL = Volcano Black, VM = Taupe, VN = Cashmere Grey, VQ = Marine Blue,
 VR = Graphite, AA = White Oak, AB = Black Oak, RH = Oak Kansas, RK =
 Stone Oak, VH = Arizona Oak, VJ = Nordic Oak

Z = Greepcode toevoegen
 0 = aluminium glanzend, 1 = Volcano Black, 2 = monochroom







YY = kleur aluminium frame spiegel invullen
 00 = White Matt, BC = BiColour (Black Matt, White Matt)



SUBWAY 3.0





€ exclusief BTW

Productie op bestelling (Let op, de annulering of wijzigingsaanvraag kan niet in alle gevallen worden gehonoreerd!), Wastafels en kranen a.u.b. los bestellen Change everywhere

Express Delivery Deze producten zijn permanent uit voorraad leverbaar in de kleuren: **Kansas Oak (RH), Brilliant White (VE), Graphite (VR)** in greepkleur 0 (aluminium glanzend)

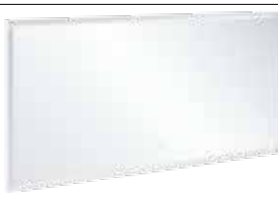
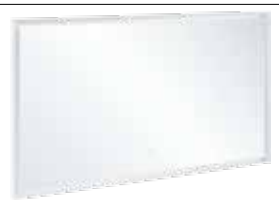
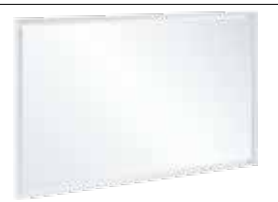
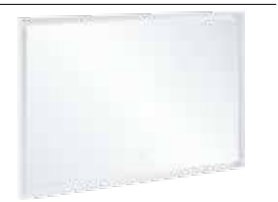
| | ZIJKAST | ZIJKAST | MIDDENKAST | MIDDENKAST |
|---|---|---|---|---|
| |  |  |  |  |
| |  |  | | |
| Artikelnummer | C594 0Z XX | C595 0Z XX | C598 0Z XX | C599 0Z XX |
| Afmetingen (b x h x d) | 400 x 860 x 362 mm | | 574 x 1200 x 362 mm | |
| Scharnier | scharnier links | scharnier rechts | scharnier links | scharnier rechts |
| Uitrusting | 1 x deur 1 x uittreklade 1 x glazen planchet | | 2 x deuren 1 x open vak rechts 6 x glazen planchetten | 2 x deuren 1 x open vak links 6 x glazen planchetten |
| Montage | wandhangend | | | |
| wordt meegeleverd | bevestiging wordt meegeleverd | | | |
| AA, AB, AF, AH, RH, RK, VE, VF, VH, VJ, VL, VM, VN, VQ, VR | 908,- | 908,- | 1.150,- | 1.150,- |

| | SIDEBOARD | AFLEGPLANK MET SPIEGEL | AFLEGPLANK MET SPIEGEL |
|---|--|--|--|
| |  |  |  |
| Artikelnummer | C600 0Z XX | C596 00 XX | C597 00 XX |
| Afmetingen (b x h x d) | 728 x 423 x 256 mm | 450 x 1700 x 300 mm | |
| Versie | - | met schap links | met schap rechts |
| Uitrusting | 2 x deuren | 1 x kledinghouder 3 x vaste schappen | |
| Montage | wandhangend | | |
| wordt meegeleverd | bevestiging wordt meegeleverd | | |
| AA, AB, AF, AH, RH, RK, VE, VF, VH, VJ, VL, VM, VN, VQ, VR | 836,- | 908,- | 908,- |

| | SPIEGEL | SPIEGEL | SPIEGEL | SPIEGEL |
|-------------------------------|---|---|---|---|
| |  |  |  |  |
| |  |  |  |  |
| Artikelnummer | A463 16 YY | A463 14 YY | A463 13 YY | A463 12 YY |
| Afmetingen (b x h x d) | 1600 x 750 x 47,5 mm | 1400 x 750 x 47,5 mm | 1300 x 750 x 47,5 mm | 1200 x 750 x 47,5 mm |
| Verlichting | met rondomlopende ledverlichting (verwisselbaar) Verlichting: 1 x LED / 40,8 W | met rondomlopende ledverlichting (verwisselbaar) Verlichting: 1 x LED / 36,96 W | met rondomlopende ledverlichting (verwisselbaar) Verlichting: 1 x LED / 35,04 W | met rondomlopende ledverlichting (verwisselbaar) Verlichting: 1 x LED / 33,12 W |
| Uitrusting | 1 x aluminium frame | | | |
| Norm aanwijzing | IP 44 | | | |
| wordt meegeleverd | bevestiging wordt meegeleverd | | | |
| 00, BC | 1.876,- | 1.756,- | 1.695,- | 1.635,- |

Houd er bij de keuze van de greepkleur 2 monochrome look a.u.b. rekening mee dat niet alle meubelafwerkingen leverbaar zijn. Hier kunnen uitsluitend de kleuren VM, VN, VQ en VR worden besteld.

XX = Front- en corpuskleur toevoegen
 AF = Soft Green, AH = Wine Red, VE = Brilliant White, VF = Pure White,
 VL = Volcano Black, VM = Taupe, VN = Cashmere Grey, VQ = Marine Blue,
 VR = Graphite, AA = White Oak, AB = Black Oak, RH = Oak Kansas, RK =
 Stone Oak, VH = Arizona Oak, VJ = Nordic Oak

Z = Greepcode toevoegen
 0 = aluminium glanzend, 1 = Volcano Black, 2 = monochroom

YY = kleur aluminium frame spiegel invullen
 00 = White Matt, BC = BiColour (Black Matt, White Matt)

SUBWAY 3.0

SUBWAY 3.0

€ exclusief BTW

Productie op bestelling (Let op, de annulering of wijzigingsaanvraag kan niet in alle gevallen worden gehonoreerd!), Wastafels en kranen a.u.b. los bestellen Change everywhere

Express Delivery Deze producten zijn permanent uit voorraad leverbaar in de kleuren: **Kansas Oak (RH), Brilliant White (VE), Graphite (VR) in greepkleur 0 (aluminium glanzend)**

| | SPIEGEL | SPIEGEL | SPIEGEL | SPIEGEL |
|-------------------------------|--|--|--|---|
| | | | | |
| | | | | |
| Artikelnummer | A463 10 YY | A463 80 YY | A463 65 YY | A463 60 YY |
| Afmetingen (b x h x d) | 1000 x 750 x 47,5 mm | 800 x 750 x 47,5 mm | 650 x 750 x 47,5 mm | 600 x 750 x 47,5 mm |
| Verlichting | met rondomlopende ledverlichting (verwisselbaar) Verlichting: 1 x LED / 29,28 W | met rondomlopende ledverlichting (verwisselbaar) Verlichting: 1 x LED / 25,44 W | met rondomlopende ledverlichting (verwisselbaar) Verlichting: 1 x LED / 22,56 W | met rondomlopende ledverlichting (verwisselbaar) Verlichting: 1 x LED / 21,6 W |
| Uitrusting | 1 x aluminium frame | | | |
| Norm aanwijzing | IP 44 | | | |
| wordt meegeleverd | bevestiging wordt meegeleverd | | | |
| 00, BC | 1.513,- | 1.391,- | 1.309,- | 1.271,- |

| | SPIEGEL | SPIEGEL | SPIEGEL |
|-------------------------------|--|---|---|
| | | | |
| | | | |
| Artikelnummer | A463 50 YY | A464 91 YY | A464 71 YY |
| Afmetingen (b x h x d) | 500 x 750 x 47,5 mm | 910 x 910 x 45 mm | 712 x 712 x 45 mm |
| Verlichting | met rondomlopende ledverlichting (verwisselbaar) Verlichting: 1 x LED / 19,68 W | met rondomlopende ledverlichting (niet verwisselbaar) Verlichting: 1 x LED / 23,52 W | met rondomlopende ledverlichting (niet verwisselbaar) Verlichting: 1 x LED / 17,28 W |
| Uitrusting | 1 x aluminium frame | | |
| Norm aanwijzing | IP 44 | | |
| wordt meegeleverd | bevestiging wordt meegeleverd | | |
| 00, BC | 1.199,- | 1.513,- | 1.331,- |

| | ZIGBEE® HUISAUTOMATISERINGS-KIT VOOR WASTAFELONDERKAST | ZIGBEE® HUISAUTOMATISERINGS-KIT VOOR SPIEGELS |
|--------------------------|--|---|
| | | |
| | | |
| Artikelnummer | C585 00 00 | C004 00 00 |
| wordt meegeleverd | niet standaard meegeleverd | |
| | 73,- | 73,- |

Houd er bij de keuze van de greepkleur 2 monochrome look a.u.b. rekening mee dat niet alle meubelafwerkingen leverbaar zijn. Hier kunnen uitsluitend de kleuren VM, VN, VQ en VR worden besteld.

XX = Front- en corpuskleur toevoegen
 AF = Soft Green, AH = Wine Red, VE = Brilliant White, VF = Pure White,
 VL = Volcano Black, VM = Taupe, VN = Cashmere Grey, VQ = Marine Blue,
 VR = Graphite, AA = White Oak, AB = Black Oak, RH = Oak Kansas, RK =
 Stone Oak, VH = Arizona Oak, VJ = Nordic Oak

Z = Greepcode toevoegen
 0 = aluminium glanzend, 1 = Volcano Black, 2 = monochrome

YY = kleur aluminium frame spiegel invullen
 00 = White Matt, BC = BiColour (Black Matt, White Matt)

SUBWAY 2.0

Sanitair en Meubels

- Mainstreamsegment
- Bijpassend meubelprogramma Subway 2.0
- Diverse wastafels zijn ook passend bij het meubelprogramma Legato
- Geschikt voor alle spiegelprogramma's
- Geschikt voor alle spiegelkastprogramma's

PRO.VILLEROY-BOCH.COM/TECHNICALDRAWINGS



SUBWAY 2.0

Keramiekkleuren

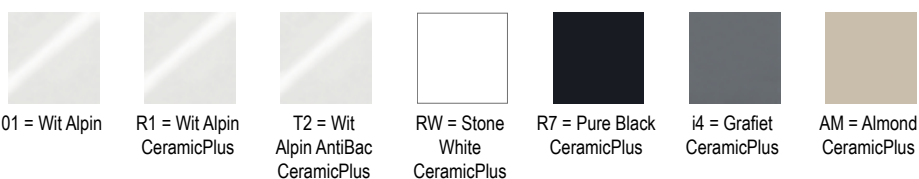

Front- / Corpuskleuren

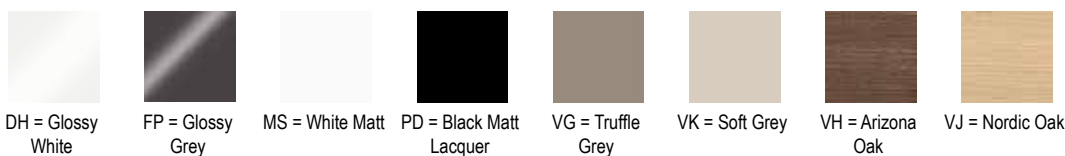

Afdekplaatkleuren



RW, R7, i4 en AM worden op aanvraag geproduceerd. Informeer bij de bestelling naar de levertijden.

SUBWAY 2.0

€ exclusief BTW

Wettelijk beschermd model
Kranen a.u.b. apart bestellen

DUBBELE MEUBELWASTAFEL

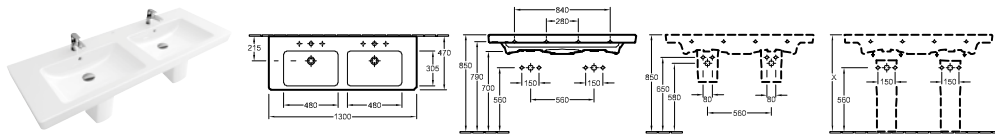

| Artikelnummer | Omschrijving | 01 | plus R1 | plus R3 | plus T2 | | st./ pal. | kg/ st. |
|---------------|------------------|---------|------------|------------|------------|---|--------------|------------|
| 7175 D0 XX | 1300 x 470 mm 2x | 1.352,- | 1.460,- | - | - | - | 8 | 38,6 |

wandmontage, Bijpassend meubelprogramma: Subway 2.0
Voor meer informatie over bijpassende ventielen + CAP zie blz. 389-392

| | | | | | | | | | |
|------------|---|----------|-------|-------|-------|-------|----|-----|-----|
| 5244 00 XX | SIFONKAP niet combineerbaar met 3-gats kraan, incl. bevestigingsset "SmartFix" | SmartFix | 274,- | 381,- | 436,- | - | - | 40 | 9,7 |
| 9221 49 00 | WASTAFELVOORWANDELEMENT 525 x 1120 x 75 mm Zie blz. 372-388 voor meer ViConnect-modellen | | - | - | - | 257,- | 10 | 8,1 | |

MEUBELWASTAFEL

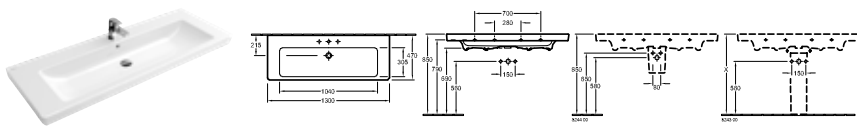

| Artikelnummer | Omschrijving | 01 | plus R1 | plus R3 | plus T2 | | st./ pal. | kg/ st. |
|---------------|---------------|---------|------------|------------|------------|---|--------------|------------|
| 7176 D0 XX | 1300 x 470 mm | 1.196,- | 1.303,- | - | - | - | 8 | 34,8 |

wandmontage, Bijpassend meubelprogramma: Subway 2.0
Voor meer informatie over bijpassende ventielen + CAP zie blz. 389-392

| | | | | | | | | | |
|------------|---|----------|-------|-------|-------|-------|----|-----|-----|
| 5244 00 XX | SIFONKAP niet combineerbaar met 3-gats kraan, incl. bevestigingsset "SmartFix" | SmartFix | 274,- | 381,- | 436,- | - | - | 40 | 9,7 |
| 9221 49 00 | WASTAFELVOORWANDELEMENT 525 x 1120 x 75 mm Zie blz. 372-388 voor meer ViConnect-modellen | | - | - | - | 257,- | 10 | 8,1 | |

MEUBELWASTAFEL

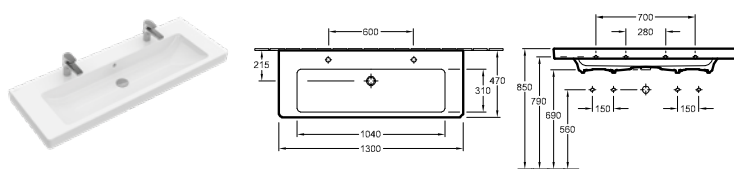

| Artikelnummer | Omschrijving | 01 | plus R1 | plus R3 | plus T2 | | st./ pal. | kg/ st. |
|---------------|------------------|---------|------------|------------|------------|---|--------------|------------|
| 7176 D2 XX | 1300 x 470 mm 2x | 1.196,- | 1.303,- | - | - | - | 8 | 39,8 |

wandmontage, bij twee eengreepsmengkranen en wastebediening of in combinatie met kniehendel-plug, alsook bij push-open plug mag de doorstroomcapaciteit per armatuur niet groter zijn dan 7,5 l/min, Bijpassend meubelprogramma: Subway 2.0
Voor meer informatie over bijpassende ventielen + CAP zie blz. 389-392

| | | | | | | | | |
|------------|---|--|---|---|---|-------|----|-----|
| 9221 49 00 | WASTAFELVOORWANDELEMENT 525 x 1120 x 75 mm Zie blz. 372-388 voor meer ViConnect-modellen | | - | - | - | 257,- | 10 | 8,1 |
|------------|---|--|---|---|---|-------|----|-----|

RW, R7, i4 en AM worden op aanvraag geproduceerd. Informeer bij de bestelling naar de levertijden.

XX = Kleurcode toevoegen
01 = Wit Alpin, R1 = Wit Alpin CeramicPlus, T2 = Wit Alpin AntiBac CeramicPlus, RW = Stone White CeramicPlus, R7 = Pure Black CeramicPlus, i4 = Grafiet CeramicPlus, AM = Almond CeramicPlus

SUBWAY 2.0

€ exclusief BTW

Wettelijk beschermd model
Kranen a.u.b. apart bestellen

MEUBELWASTAFEL

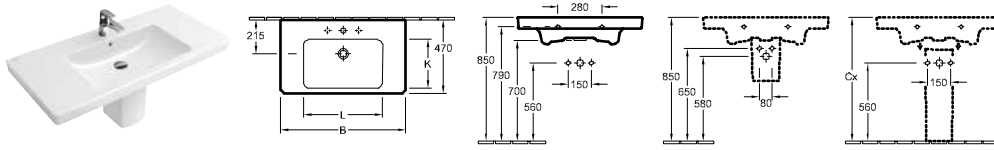

| Art.-Nr. | B | K | L |
|----------|------|-----|-----|
| 7175A0XX | 1000 | 305 | 550 |
| 717580XX | 800 | 300 | 500 |

| Artikelnummer | Omschrijving | 01 | plus R1 | plus R3 | plus T2 | st./pal. | kg/st. |
|---------------|---------------|-------|---------|---------|---------|----------|--------|
| 7175 A0 XX | 1000 x 470 mm | 986,- | 1.093,- | - | - | 6 | 28,9 |
| 7175 80 XX | 800 x 470 mm | 714,- | 822,- | - | - | 12 | 24,7 |

wandmontage, Bijpassend meubelprogramma: Subway 2.0
Voor meer informatie over bijpassende ventielen + CAP zie blz. 389-392

| | | | | | | | | | |
|------------|---|----------|-------|-------|-------|---|-------|----|-----|
| 5244 00 XX | SIFONKAP niet combineerbaar met 3-gats kraan, incl. bevestigingsset "SmartFix" | SmartFix | 274,- | 381,- | 436,- | - | - | 40 | 9,7 |
| 9221 49 00 | WASTAFELVOORWANDELEMENT 525 x 1120 x 75 mm Zie blz. 372-388 voor meer ViConnect-modellen | | - | - | - | - | 257,- | 10 | 8,1 |

MEUBELWASTAFEL

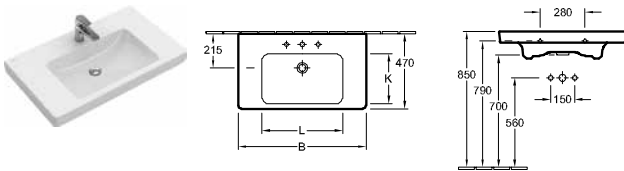

| Art.-Nr. | B | K | L |
|----------|------|-----|-----|
| 71751GXX | 1000 | 305 | 550 |
| 71758GXX | 800 | 300 | 500 |

| Artikelnummer | Omschrijving | 01 | plus R1 | plus R3 | plus T2 | st./pal. | kg/st. |
|---------------|---------------|---------|---------|---------|---------|----------|--------|
| 7175 1G XX | 1000 x 470 mm | 1.084,- | 1.191,- | - | - | 6 | 26,6 |
| 7175 8G XX | 800 x 470 mm | 812,- | 920,- | - | - | 12 | 24,7 |

wandmontage, onderkant geslepen, incl. snijsjabloon, Bijpassend meubelprogramma: Legato
Voor meer informatie over bijpassende ventielen + CAP zie blz. 389-392

| | | | | | | | | | |
|------------|---|--|---|---|---|---|-------|----|-----|
| 9221 49 00 | WASTAFELVOORWANDELEMENT 525 x 1120 x 75 mm Zie blz. 372-388 voor meer ViConnect-modellen | | - | - | - | - | 257,- | 10 | 8,1 |
|------------|---|--|---|---|---|---|-------|----|-----|

WASTAFEL

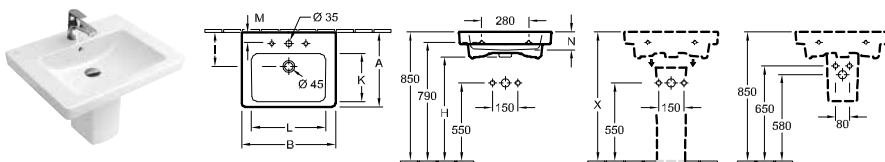

| Art.-Nr. | A | B | H | I | K | L | M | N |
|----------|-----|-----|-----|-----|-----|-----|----|-----|
| 711365XX | 470 | 650 | 700 | 215 | 300 | 500 | 60 | 105 |
| 711360XX | 470 | 600 | 700 | 215 | 300 | 465 | 65 | 105 |
| 711355XX | 440 | 550 | 705 | 200 | 280 | 430 | 70 | 100 |

| Artikelnummer | Omschrijving | 01 | plus R1 | plus R3 | plus T2 | st./pal. | kg/st. |
|---------------|--------------|-------|---------|---------|---------|----------|--------|
| 7113 65 XX | 650 x 470 mm | 334,- | 441,- | - | - | 21 | 20,8 |
| 7113 60 XX | 600 x 470 mm | 318,- | 426,- | 490,- | - | 16 | 17,4 |
| 7113 55 XX | 550 x 440 mm | 281,- | 389,- | - | - | 24 | 17,3 |

wandmontage
Voor meer informatie over bijpassende ventielen + CAP zie blz. 389-392

| | | | | | | | | | |
|------------|---|----------|-------|-------|-------|---|-------|----|-----|
| 5244 00 XX | SIFONKAP niet combineerbaar met 3-gats kraan, incl. bevestigingsset "SmartFix" | SmartFix | 274,- | 381,- | 436,- | - | - | 40 | 9,7 |
| 9221 49 00 | WASTAFELVOORWANDELEMENT 525 x 1120 x 75 mm Zie blz. 372-388 voor meer ViConnect-modellen | | - | - | - | - | 257,- | 10 | 8,1 |

RW, R7, i4 en AM worden op aanvraag geproduceerd. Informeer bij de bestelling naar de levertijden.

XX = Kleurcode toevoegen
01 = Wit Alpin, R1 = Wit Alpin CeramicPlus, T2 = Wit Alpin AntiBac CeramicPlus, RW = Stone White CeramicPlus, R7 = Pure Black CeramicPlus, i4 = Grafiet CeramicPlus, AM = Almond CeramicPlus

SUBWAY 2.0

€ exclusief BTW

Wettelijk beschermd model
Kranen a.u.b. apart bestellen

WASTAFEL

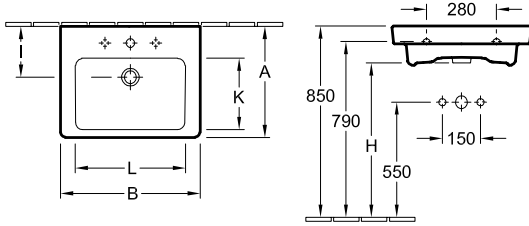

| Art.-Nr. | A | B | H | I | K | L | M |
|----------|-----|-----|-----|-----|-----|-----|----|
| 7113FAXX | 470 | 650 | 700 | 215 | 300 | 500 | 70 |
| 7113F0XX | 470 | 600 | 700 | 215 | 300 | 465 | 65 |
| 7113F5XX | 440 | 550 | 705 | 200 | 280 | 430 | 70 |

| Artikelnummer | Omschrijving | 01 | plus R1 | plus R3 | plus T2 | st./ pal. | kg/ st. |
|---------------|---------------------|-------|------------|------------|------------|--------------|------------|
| 7113 FA XX | 650 x 470 mm ○○○○ ○ | 383,- | 490,- | - | - | 15 | 20,8 |
| 7113 F0 XX | 600 x 470 mm ○○○○ ○ | 367,- | 475,- | - | - | 15 | 17,4 |
| 7113 F5 XX | 550 x 440 mm ○○○○ ○ | 330,- | 438,- | - | - | 21 | 18,2 |

wandmontage, voor montage met meubel SUBWAY 2.0, Bijpassend meubelprogramma: Subway 2.0
Voor meer informatie over bijpassende ventielen + CAP zie blz. 389-392

| | | | | | | | | |
|------------|---|---|---|---|---|-------|----|-----|
| 9221 49 00 | WASTAFELVOORWANDELEMENT 525 x 1120 x 75 mm Zie blz. 372-388 voor meer ViConnect-modellen | - | - | - | - | 257,- | 10 | 8,1 |
|------------|---|---|---|---|---|-------|----|-----|

WASTAFEL

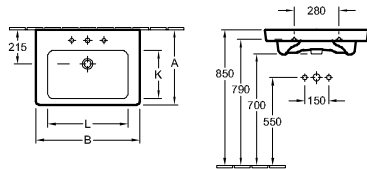

| Art.-Nr. | A | B | K | L |
|----------|-----|-----|-----|-----|
| 7113KGXX | 470 | 650 | 300 | 500 |
| 71136GXX | 470 | 600 | 300 | 465 |

| Artikelnummer | Omschrijving | 01 | plus R1 | plus R3 | plus T2 | st./ pal. | kg/ st. |
|---------------|---------------------|-------|------------|------------|------------|--------------|------------|
| 7113 KG XX | 650 x 470 mm ○○○○ ○ | 432,- | 539,- | - | - | 15 | 20,8 |
| 7113 6G XX | 600 x 470 mm ○○○○ ○ | 416,- | 524,- | - | - | 15 | 17,4 |

wandmontage, onderkant geslepen, incl. snijsjabloon, Bijpassend meubelprogramma: Legato
Voor meer informatie over bijpassende ventielen + CAP zie blz. 389-392

| | | | | | | | | |
|------------|---|---|---|---|---|-------|----|-----|
| 9221 49 00 | WASTAFELVOORWANDELEMENT 525 x 1120 x 75 mm Zie blz. 372-388 voor meer ViConnect-modellen | - | - | - | - | 257,- | 10 | 8,1 |
|------------|---|---|---|---|---|-------|----|-----|

Fontein

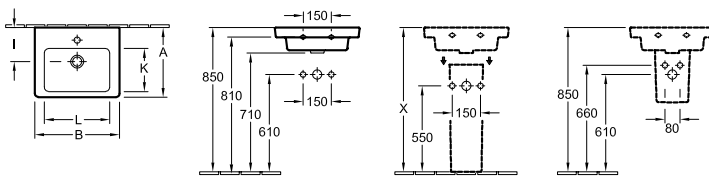

| Art.-Nr. | A | B | I | K | L |
|----------|-----|-----|-----|-----|-----|
| 731550XX | 400 | 500 | 185 | 250 | 385 |
| 731545XX | 370 | 450 | 180 | 230 | 350 |

| Artikelnummer | Omschrijving | 01 | plus R1 | plus R3 | plus T2 | st./ pal. | kg/ st. |
|---------------|------------------|-------|------------|------------|------------|--------------|------------|
| 7315 50 XX | 500 x 400 mm ○ ○ | 243,- | 350,- | - | - | 48 | 11,4 |
| 7315 45 XX | 450 x 370 mm ○ ○ | 211,- | 319,- | - | - | 36 | 10,5 |

wandmontage
Voor meer informatie over bijpassende ventielen + CAP zie blz. 389-392

| | | | | | | | | |
|------------|---|-------|-------|---|---|-------|-----|-----|
| 5222 00 XX | SIFONKAP niet combineerbaar met 3-gats kraan, bevestiging wordt meegeleverd | 274,- | 381,- | - | - | 50 | 7,7 | |
| 9221 49 00 | WASTAFELVOORWANDELEMENT 525 x 1120 x 75 mm Zie blz. 372-388 voor meer ViConnect-modellen | - | - | - | - | 257,- | 10 | 8,1 |

RW, R7, i4 en AM worden op aanvraag geproduceerd. Informeer bij de bestelling naar de levertijden.

XX = Kleurcode toevoegen
01 = Wit Alpin, R1 = Wit Alpin CeramicPlus, T2 = Wit Alpin AntiBac CeramicPlus, RW = Stone White CeramicPlus, R7 = Pure Black CeramicPlus, i4 = Grafiet CeramicPlus, AM = Almond CeramicPlus

SUBWAY 2.0

SUBWAY 2.0

€ exclusief BTW

Wettelijk beschermd model
Kranen a.u.b. apart bestellen

Fontein

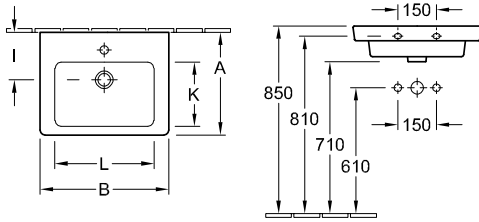

| Art.-Nr. | A | B | I | K | L |
|----------|-----|-----|-----|-----|-----|
| 7315F0XX | 400 | 500 | 185 | 250 | 385 |
| 7315F5XX | 370 | 450 | 180 | 230 | 350 |

| Artikelnummer | Omschrijving | 01 | plus R1 | plus R3 | plus T2 | st./pal. | kg/st. |
|---------------|------------------|-------|---------|---------|---------|----------|---------|
| 7315 F0 XX | 500 x 400 mm ○ ○ | 292,- | 399,- | - | - | - | 36 11,4 |
| 7315 F5 XX | 450 x 370 mm ○ ○ | 260,- | 368,- | - | - | - | 36 10,9 |

wandmontage, voor montage met meubel SUBWAY 2.0, Bijpassend meubelprogramma: Subway 2.0
Voor meer informatie over bijpassende ventielen + CAP zie blz. 389-392

| | | | | | | | |
|------------|---|---|---|---|---|-------|--------|
| 9221 49 00 | WASTAFELVOORWANDELEMENT 525 x 1120 x 75 mm Zie blz. 372-388 voor meer ViConnect-modellen | - | - | - | - | 257,- | 10 8,1 |
|------------|---|---|---|---|---|-------|--------|

Fontein

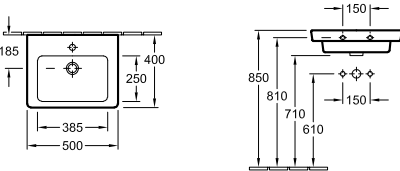

| Artikelnummer | Omschrijving | 01 | plus R1 | plus R3 | plus T2 | st./pal. | kg/st. |
|---------------|------------------|-------|---------|---------|---------|----------|---------|
| 7315 5G XX | 500 x 400 mm ○ ○ | 341,- | 448,- | - | - | - | 18 11,4 |

wandmontage, onderkant geslepen, incl. snijsjabloon
Voor meer informatie over bijpassende ventielen + CAP zie blz. 389-392

| | | | | | | | |
|------------|---|---|---|---|---|-------|--------|
| 9221 49 00 | WASTAFELVOORWANDELEMENT 525 x 1120 x 75 mm Zie blz. 372-388 voor meer ViConnect-modellen | - | - | - | - | 257,- | 10 8,1 |
|------------|---|---|---|---|---|-------|--------|

Bidet

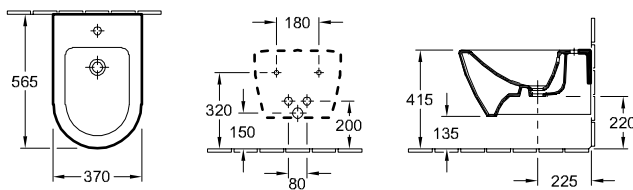

| Artikelnummer | Omschrijving | 01 | plus R1 | plus T2 | st./pal. | kg/st. |
|---------------|------------------|-------|---------|---------|----------|---------|
| 5400 00 XX | 370 x 565 mm ○ ○ | 606,- | 714,- | - | - | 16 20,9 |

wandhangend, bevestiging voor verdekte bevestiging wordt meegeleverd
Voor meer informatie over bijpassende ventielen zie blz. 389-392

| | | | | | | | |
|------------|---|---|---|---|-------|---|---------|
| 9953 00 00 | BEVESTIGINGSFRAME (op verzoek leverbaar) | - | - | - | 272,- | - | 2,9 |
| 9221 48 00 | BIDETVOORWANDELEMENT 525 x 1120 x 100 mm Zie blz. 372-388 voor meer ViConnect-modellen | - | - | - | 394,- | - | 10 10,5 |

RW, R7, i4 en AM worden op aanvraag geproduceerd. Informeer bij de bestelling naar de levertijden.

XX = Kleurcode toevoegen
01 = Wit Alpin, R1 = Wit Alpin CeramicPlus, T2 = Wit Alpin AntiBac CeramicPlus, RW = Stone White CeramicPlus, R7 = Pure Black CeramicPlus, i4 = Grafiet CeramicPlus, AM = Almond CeramicPlus

SUBWAY 2.0

€ exclusief BTW

Wettelijk beschermd model
Kranen a.u.b. apart bestellen

BIDET COMPACT

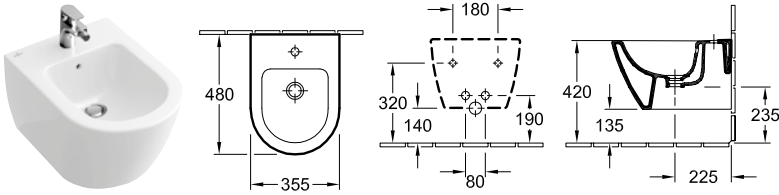

| Artikelnummer | Omschrijving | 01 | plus R1 | plus T2 | | | st./ pal. | kg/ st. |
|---------------|------------------|-------|------------|------------|---|---|--------------|------------|
| 5406 00 XX | 355 x 480 mm ○ ○ | 695,- | 802,- | - | - | - | 16 | 17,1 |

wandhangend, bevestiging voor verdekte bevestiging wordt meegeleverd
Voor meer informatie over bijpassende ventielen zie blz. 389-392

| | | | | | | | | |
|------------|--|---|---|---|-------|---|----|------|
| 9953 00 00 | BEVESTIGINGSFRAME (op verzoek leverbaar) | - | - | - | 272,- | - | | 2,9 |
| 9221 48 00 | BIDETVOORWANDELEMENT 525 x 1120 x 100 mm Zie blz. 372-388 voor meer ViConnect-modellen | - | - | - | 394,- | - | 10 | 10,5 |

BIDET

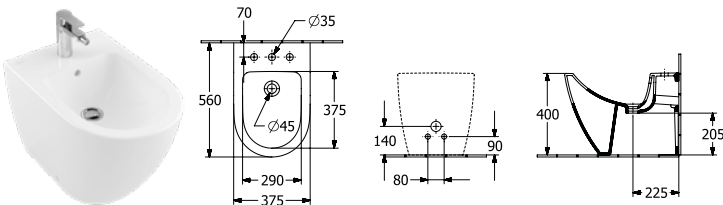

| Artikelnummer | Omschrijving | 01 | plus R1 | plus T2 | | | st./ pal. | kg/ st. |
|---------------|--------------------|-------|------------|------------|---|---|--------------|------------|
| 5401 00 XX | 370 x 560 mm ○ ○ ○ | 618,- | 726,- | - | - | - | 12 | 27 |

staand model, nabij de wand, bevestiging voor verdekte bevestiging wordt meegeleverd
Voor meer informatie over bijpassende ventielen zie blz. 389-392

| | | | | | | | | |
|------------|--|---|---|---|-------|---|----|------|
| 9208 72 00 | SIFON (op verzoek leverbaar) verlengde muurbuis | - | - | - | 108,- | - | | 0,3 |
| 9221 48 00 | BIDETVOORWANDELEMENT 525 x 1120 x 100 mm Zie blz. 372-388 voor meer ViConnect-modellen | - | - | - | 394,- | - | 10 | 10,5 |

RW, R7, i4 en AM worden op aanvraag geproduceerd. Informeer bij de bestelling naar de levertijden.

XX = Kleurcode toevoegen

01 = Wit Alpin, R1 = Wit Alpin CeramicPlus, T2 = Wit Alpin AntiBac CeramicPlus, RW = Stone White CeramicPlus, R7 = Pure Black CeramicPlus, i4 = Grafiet CeramicPlus, AM = Almond CeramicPlus



SUBWAY 2.0

€ exclusief BTW



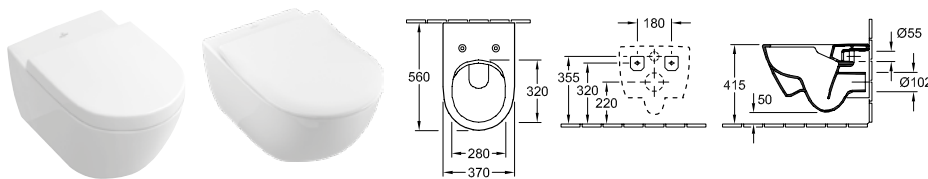

Wettelijk beschermd model
Kranen a.u.b. apart bestellen

DIEPSPOELCLOSET ZONDER SPOELRAND DirectFlush



| Artikelnummer | Omschrijving | 01 | plus R1 | plus R3 | plus T2 | plus RW, R7, i4, AM | st./ pal. | kg/ st. |
|---------------|---|-------|------------|------------|------------|---------------------------|--------------|------------|
| 5614 R0 XX | 370 x 560 mm    | 594,- | 702,- | 820,- | 781,- | 820,- | 12 | 27,5 |

wandhangend, afvoer horizontaal, incl. bevestigingsset "SupraFix 3.0", met het waterbesparingsysteem AQUAREDUCT®: spoelwaterhoeveelheid 3 / 4,5 liter, niet geschikt voor aansluiting op drukspoelinrichting

| | | | | | | | | |
|------------|--|-------|---|-------|---|-------|-----|------|
| 8M42 S1 XX | CLOSETZITTING met QuickRelease en SoftClosing scharnieren, roestvrij staal scharnieren | 298,- | - | - | - | 357,- | 90 | 2,4 |
| 9M68 S1 XX | CLOSETZITTING met QuickRelease en SoftClosing scharnieren, roestvrij staal scharnieren | 271,- | - | - | - | - | 90 | 3 |
| 9M78 S1 XX | CLOSETZITTING SLIMSEAT met QuickRelease en SoftClosing scharnieren, roestvrij staal scharnieren  | 298,- | - | 327,- | - | - | 90 | 2,8 |
| 9M68 Q1 XX | CLOSETZITTING met QuickRelease scharnieren, roestvrij staal scharnieren | 235,- | - | - | - | - | 90 | 3,6 |
| 9M74 61 01 | RINGZITTING roestvrij staal scharnieren | 163,- | - | - | - | - | 90 | 1,4 |
| 9222 87 00 | GELUIDSISOLATIE-SET (op verzoek leverbaar) incl. toebehoren | - | - | - | - | 26,- | 600 | 0,1 |
| 9224 65 00 | WC-VOORWANDELEMENT voor droogbouw, laag 450 x 1120 x 165 mm Zie blz. 372-388 voor meer ViConnect-modellen  | - | - | - | - | 563,- | 8 | 19,8 |
| 9224 27 00 | WC-VOORWANDELEMENT voor droogbouw, Standaardhoogte, incl. voorgemonteerde holle buis voor douchetoiletaansluiting / elektrische voorzieningen 525 x 1120 x 135 mm Zie blz. 372-388 voor meer ViConnect-modellen   | - | - | - | - | 389,- | 10 | 15,8 |

RW, R7, i4 en AM worden op aanvraag geproduceerd. Informeer bij de bestelling naar de levertijden.

XX = Kleurcode toevoegen

01 = Wit Alpin, R1 = Wit Alpin CeramicPlus, T2 = Wit Alpin AntiBac CeramicPlus, RW = Stone White CeramicPlus, R7 = Pure Black CeramicPlus, i4 = Grafiet CeramicPlus, AM = Almond CeramicPlus

SUBWAY 2.0

€ exclusief BTW

Wettelijk beschermd model
Kranen a.u.b. apart bestellen

DIEPSPOELCLOSET ZONDER SPOELRAND

DirectFlush, ViFresh

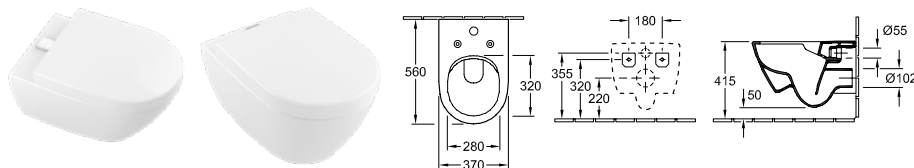

| Artikelnummer | Omschrijving | 01 | plus R1 | plus T2 | | st./ pal. | kg/ st. |
|---|---|-------|------------|------------|-------|--------------|------------|
| 5614 A1 XX | 370 x 560 mm | 701,- | 809,- | 888,- | - | 12 | 26 |
| wandhangend, afvoer horizontaal, incl. ViFresh technologie, omvat 2 vulkorven (1x voor WC-blokje, 1x voor gelcleaner) en 2 draaibare deksels (1x wit, 1x chroom), incl. bevestigingsset "Supra-Fix 3.0", met het waterbesparingssysteem AQUAREDUCT®: speelwaterhoeveelheid 3 / 4,5 liter, niet geschikt voor aansluiting op drukspoolinrichting | | | | | | | |
| 9M78 S1 XX | CLOSETZITTING SLIMSEAT met QuickRelease en SoftClosing scharnieren, roestvrij staal scharnieren | 298,- | - | - | - | 90 | 2,8 |
| 9M68 Q1 XX | CLOSETZITTING met QuickRelease scharnieren, roestvrij staal scharnieren | 235,- | - | - | - | 90 | 3,6 |
| 9M68 S1 XX | CLOSETZITTING met QuickRelease en SoftClosing scharnieren, roestvrij staal scharnieren | 271,- | - | - | - | 90 | 3 |
| 9M74 61 01 | RINGZITTING roestvrij staal scharnieren | 163,- | - | - | - | 90 | 1,4 |
| 9222 87 00 | GELUIDSISOLATIE-SET (op verzoek leverbaar) incl. toebehoren | - | - | - | 26,- | 600 | 0,1 |
| 9224 27 00 | WC-VOORWANDELEMENT voor droogbouw, Standaardhoogte, incl. voorgemonteerde holle buis voor douchetoiletaansluiting / elektrische voorzieningen 525 x 1120 x 135 mm Zie blz. 372-388 voor meer ViConnect-modellen | - | - | - | 389,- | 10 | 15,8 |

COMBI-PACK

DirectFlush

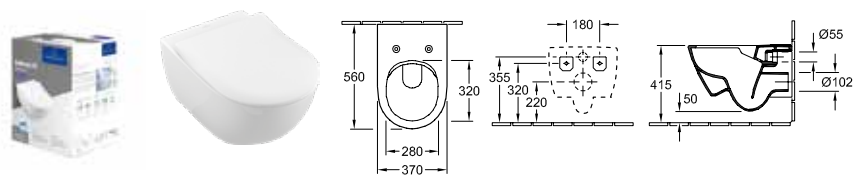

| Artikelnummer | Omschrijving | 01 | plus R1 | plus T2 | | st./ pal. | kg/ st. |
|---------------|---|-------|------------|------------|---|--------------|------------|
| 5614 R2 XX | in één kartonnen doos, wandhangend, afvoer horizontaal bestaat uit: diepspoelcloset DirectFlush 5614 R0 XX, SlimSeat met QuickRelease en SoftClosing scharnieren 9M78 S1 01 | 828,- | 936,- | - | - | 12 | 27,5 |

RW, R7, i4 en AM worden op aanvraag geproduceerd. Informeer bij de bestelling naar de levertijden.

XX = Kleurcode toevoegen

01 = Wit Alpin, R1 = Wit Alpin CeramicPlus, T2 = Wit Alpin AntiBac CeramicPlus, RW = Stone White CeramicPlus, R7 = Pure Black CeramicPlus, i4 = Grafiet CeramicPlus, AM = Almond CeramicPlus

SUBWAY 2.0

€ exclusief BTW

Wettelijk beschermd model
Kranen a.u.b. apart bestellen

DIEPSPOELCLOSET

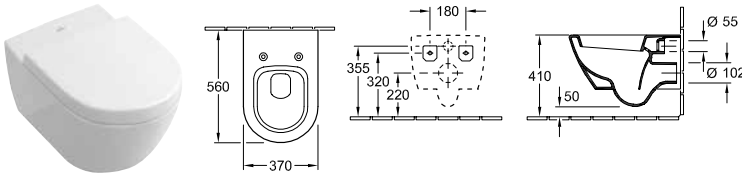

| Artikelnummer | Omschrijving | 01 | plus R1 | plus T2 | | st./ pal. | kg/ st. |
|--|--|-------|------------|------------|-------|--------------|------------|
| 5600 10 XX | 370 x 560 mm | 521,- | 628,- | - | - | 12 | 27,5 |
| wandhangend, afvoer horizontaal, incl. bevestigingsset "SupraFix 3.0", met het waterbesparingssysteem AQUAREDUCT®: spoelwaterhoeveelheid 3 / 4,5 liter | | | | | | | |
| 9M78 S1 XX | CLOSETZITTING SLIMSEAT met QuickRelease en SoftClosing scharnieren, roestvrij staal scharnieren | 298,- | - | - | - | 90 | 2,8 |
| 9M68 S1 XX | CLOSETZITTING met QuickRelease en SoftClosing scharnieren, roestvrij staal scharnieren | 271,- | - | - | - | 90 | 3 |
| 9M68 Q1 XX | CLOSETZITTING met QuickRelease scharnieren, roestvrij staal scharnieren | 235,- | - | - | - | 90 | 3,6 |
| 9M74 61 01 | RINGZITTING roestvrij staal scharnieren | 163,- | - | - | - | 90 | 1,4 |
| 9222 87 00 | GELUIDSISOLATIE-SET (op verzoek leverbaar) incl. toebehoren | - | - | - | 26,- | 600 | 0,1 |
| 9224 65 00 | WC-VOORWANDELEMENT voor droogbouw, laag 450 x 1120 x 165 mm Zie blz. 372-388 voor meer ViConnect-modellen | - | - | - | 563,- | 8 | 19,8 |
| 9224 27 00 | WC-VOORWANDELEMENT voor droogbouw, Standaardhoogte, incl. voorgebouwde holle buis voor douchetoiletaansluiting / elektrische voorzieningen 525 x 1120 x 135 mm Zie blz. 372-388 voor meer ViConnect-modellen | - | - | - | 389,- | 10 | 15,8 |

DIEPSPOELCLOSET COMPACT, ZONDER SPOELRAND

DirectFlush

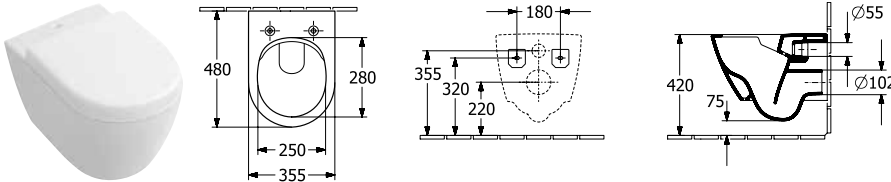

| Artikelnummer | Omschrijving | 01 | plus R1 | plus T2 | | st./ pal. | kg/ st. |
|---|--|-------|------------|------------|-------|--------------|------------|
| 5606 R0 XX | 355 x 480 mm | 625,- | 732,- | - | - | 12 | 21,9 |
| wandhangend, afvoer horizontaal, incl. bevestigingsset "SupraFix compact", met het waterbesparingssysteem AQUAREDUCT®: spoelwaterhoeveelheid 3 / 4,5 liter, niet geschikt voor aansluiting op drukspoelinrichting | | | | | | | |
| 9M69 S1 XX | CLOSETZITTING COMPACT met QuickRelease en SoftClosing scharnieren, roestvrij staal scharnieren | 331,- | - | - | - | 80 | 2,9 |
| 9M69 Q1 XX | CLOSETZITTING COMPACT met QuickRelease scharnieren, roestvrij staal scharnieren | 261,- | - | - | - | 90 | 2,9 |
| 9222 87 00 | GELUIDSISOLATIE-SET (op verzoek leverbaar) incl. toebehoren | - | - | - | 26,- | 600 | 0,1 |
| 9224 27 00 | WC-VOORWANDELEMENT voor droogbouw, Standaardhoogte, incl. voorgebouwde holle buis voor douchetoiletaansluiting / elektrische voorzieningen 525 x 1120 x 135 mm Zie blz. 372-388 voor meer ViConnect-modellen | - | - | - | 389,- | 10 | 15,8 |

RW, R7, i4 en AM worden op aanvraag geproduceerd. Informeer bij de bestelling naar de levertijden.

XX = Kleurcode toevoegen

01 = Wit Alpin, R1 = Wit Alpin CeramicPlus, T2 = Wit Alpin AntiBac CeramicPlus, RW = Stone White CeramicPlus, R7 = Pure Black CeramicPlus, i4 = Grafiet CeramicPlus, AM = Almond CeramicPlus

SUBWAY 2.0

€ exclusief BTW

Wettelijk beschermd model
Kranen a.u.b. apart bestellen

DIEPSPOELCLOSET COMFORT, ZONDER SPOELRAND

DirectFlush

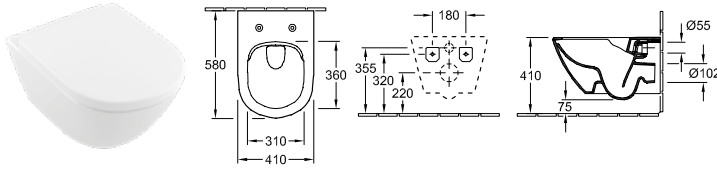

| Artikelnummer | Omschrijving | 01 | plus R1 | plus T2 | | st./ pal. | kg/ st. |
|--|--|-------|------------|------------|-------|--------------|------------|
| 4609 R0 XX | 410 x 580 mm | 668,- | 776,- | - | - | 12 | 26,3 |
| wandhangend, afvoer horizontaal, incl. bevestigingsset "SupraFix compact", met het waterbesparingssysteem AQUAREDUCT®: spoelwaterhoeveelheid 3 / 4,5 liter, niet geschikt voor aansluiting op drukspoeleinrichting | | | | | | | |
| 9M86 S1 XX | CLOSETZITTING met QuickRelease en SoftClosing scharnieren, roestvrij staal scharnieren | 247,- | - | - | - | 72 | 3,6 |
| 8M34 S1 01 | CLOSETZITTING COMFORT met ergonomische toiletzitting, met QuickRelease en SoftClosing scharnieren, roestvrij staal scharnieren | 265,- | - | - | - | 60 | 3,7 |
| 9222 87 00 | GELUIDSISOLATIE-SET (op verzoek leverbaar) incl. toebehoren | - | - | - | 26,- | 600 | 0,1 |
| 9224 65 00 | WC-VOORWANDELEMENT voor droogbouw, laag 450 x 1120 x 165 mm Zie blz. 372-388 voor meer ViConnect-modellen | - | - | - | 563,- | 8 | 19,8 |
| 9224 27 00 | WC-VOORWANDELEMENT voor droogbouw, Standaardhoogte, incl. voorgebouwde holle buis voor douchetoiletaansluiting / elektrische voorzieningen 525 x 1120 x 135 mm Zie blz. 372-388 voor meer ViConnect-modellen | - | - | - | 389,- | 10 | 15,8 |

DIEPSPOELCLOSET ZONDER SPOELRAND

DirectFlush

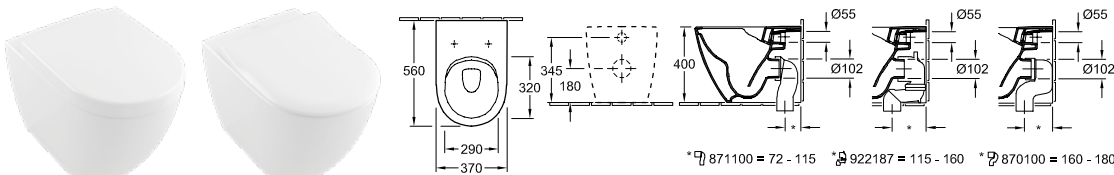

| Artikelnummer | Omschrijving | 01 | plus R1 | plus T2 | | st./ pal. | kg/ st. |
|--|---|-------|------------|------------|-------|--------------|------------|
| 5602 R0 XX | 370 x 560 mm | 712,- | 820,- | - | - | 8 | 29,1 |
| staand model, nabij de wand, afvoer horizontaal, bevestiging voor verdeckte bevestiging wordt meegeleverd, met het waterbesparingssysteem AQUAREDUCT®: spoelwaterhoeveelheid 3 / 4,5 liter, niet geschikt voor aansluiting op drukspoeleinrichting | | | | | | | |
| 9M78 S1 XX | CLOSETZITTING SLIMSEAT met QuickRelease en SoftClosing scharnieren, roestvrij staal scharnieren | 298,- | - | - | - | 90 | 2,8 |
| 9M68 S1 XX | CLOSETZITTING met QuickRelease en SoftClosing scharnieren, roestvrij staal scharnieren | 271,- | - | - | - | 90 | 3 |
| 9M68 Q1 XX | CLOSETZITTING met QuickRelease scharnieren, roestvrij staal scharnieren | 235,- | - | - | - | 90 | 3,6 |
| 9M74 61 01 | RINGZITTING roestvrij staal scharnieren | 163,- | - | - | - | 90 | 1,4 |
| 8711 00 00 | VARIO-AFVOERBOCHT voor afvoer verticaal met wandafstand 72 - 115 mm | - | - | - | 154,- | 100 | 0,7 |
| 9221 87 00 | VARIO-AFVOERBOCHT voor afvoer verticaal met wandafstand 115 - 160 mm | - | - | - | 194,- | | 2 |
| 8701 00 00 | VARIO-AFVOERBOCHT voor afvoer verticaal met wandafstand 160 - 180 mm | - | - | - | 127,- | 100 | 0,7 |

RW, R7, i4 en AM worden op aanvraag geproduceerd. Informeer bij de bestelling naar de levertijden.

XX = Kleurcode toevoegen
01 = Wit Alpin, R1 = Wit Alpin CeramicPlus, T2 = Wit Alpin AntiBac CeramicPlus, RW = Stone White CeramicPlus, R7 = Pure Black CeramicPlus, i4 = Grafiet CeramicPlus, AM = Almond CeramicPlus

SUBWAY 2.0

SUBWAY 2.0

€ exclusief BTW

Wettelijk beschermd model
Kranen a.u.b. apart bestellen

DIEPSPOELCLOSET VOOR COMBINATIE ZONDER SPOELRAND DirectFlush

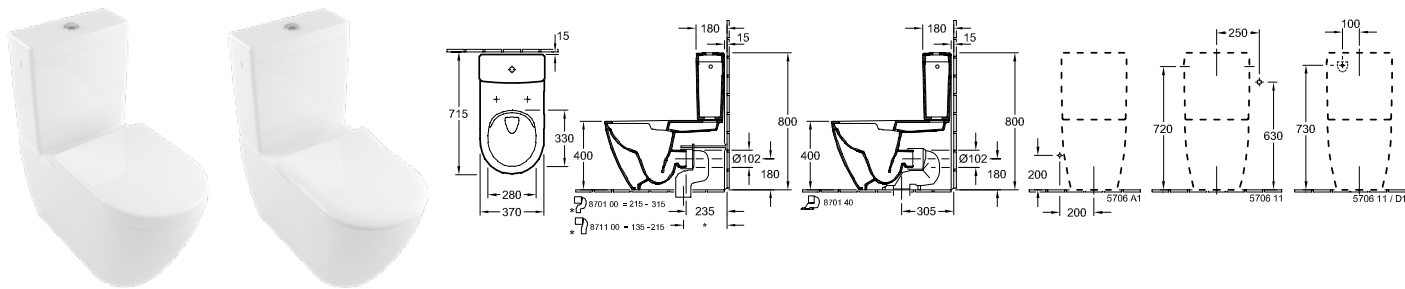

| Artikelnummer | Omschrijving | | 01 | plus R1 | plus T2 | | st/ pal. | kg/ st. |
|--|---|--------------|-------|------------|------------|-------|-------------|------------|
| 5617 R0 XX | 370 x 700 mm | Direct Flush | 671,- | 778,- | - | - | 6 | 39,4 |
| staand model, nabij de wand, afvoer horizontaal, bevestiging voor verdeckte bevestiging wordt meegeleverd, aanbeveling: montage met afstand tot de wand: 15 mm | | | | | | | | |
| 5706 11 XX | RESERVOIR toevoer van zijkanten en van achteren, binnenwerk met DualFlush spaarknop, verchromd | | 290,- | 398,- | - | - | 24 | 16,1 |
| 9M68 S1 XX | CLOSETZITTING met QuickRelease en SoftClosing scharnieren, roestvrij staal scharnieren | | 271,- | - | - | - | 90 | 3 |
| 9M68 Q1 XX | CLOSETZITTING met QuickRelease scharnieren, roestvrij staal scharnieren | | 235,- | - | - | - | 90 | 3,6 |
| 9M78 S1 XX | CLOSETZITTING SLIMSEAT met QuickRelease en SoftClosing scharnieren, roestvrij staal scharnieren | Slim Seat | 298,- | - | - | - | 90 | 2,8 |
| 9M74 61 01 | RINGZITTING roestvrij staal scharnieren | | 163,- | - | - | - | 90 | 1,4 |
| 8701 00 00 | VARIO-AFVOERBOCHT voor afvoer verticaal 215 - 315 mm | ? | - | - | - | 127,- | 100 | 0,7 |
| 8711 00 00 | VARIO-AFVOERBOCHT voor afvoer verticaal 135 - 215 mm | ? | - | - | - | 154,- | 100 | 0,7 |

SUBWAY 2.0

RW, R7, i4 en AM worden op aanvraag geproduceerd. Informeer bij de bestelling naar de levertijden.

XX = Kleurcode toevoegen

01 = Wit Alpin, R1 = Wit Alpin CeramicPlus, T2 = Wit Alpin AntiBac CeramicPlus, RW = Stone White CeramicPlus, R7 = Pure Black CeramicPlus, i4 = Grafiet CeramicPlus, AM = Almond CeramicPlus

SUBWAY 2.0

€ exclusief BTW

Wettelijk beschermd model
Kranen a.u.b. apart bestellen



Voor SUBWAY 2.0 adviseren wij de combinatie met het urinoir SUBWAY 7513 01/00

URINOIR

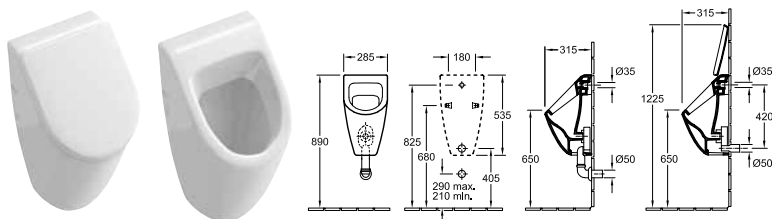

| Artikelnummer | Omschrijving | 01 | plus R1 | plus T2 | plus RW | | st/ pal. | kg/ st. |
|--|--|-------|------------|------------|------------|---------|-------------|------------|
| 7513 01 XX | 285 x 535 x 315 mm voor deksel | 638,- | 745,- | - | 873,- | - | 15 | 16,8 |
| 7513 00 XX | 285 x 535 x 315 mm zonder deksel | 577,- | 684,- | - | 799,- | - | 15 | 16,8 |
| bevestiging voor verdeckte bevestiging wordt meegeleverd, toevoer verdeckt, afvoer verborgen, afhankelijk van het type sifon | | | | | | | | |
| 9956 S1 XX | DEKSEL VOOR URINOIR met SoftClosing scharnieren, verchromde scharnieren | 326,- | - | - | 391,- | - | 90 | 2 |
| 9326 00 00 | SIFON (op verzoek leverbaar) afvoer horizontaal, Spoelwaterbehoefte 1,0 l | | - | - | - | 50,- | 320 | 0,1 |
| 9327 00 00 | SIFON (op verzoek leverbaar) afvoer verticaal, Spoelwaterbehoefte 1,0 l | | - | - | - | 50,- | 90 | 0,2 |
| 9319 00 00 | AANSLUITARMATUUR (op verzoek leverbaar) bestaande uit: rozet, afvoerbochtstuk, buis 150 mm | - | - | - | - | 168,- | | 0,2 |
| 9933 00 00 | TOEVOERVERBINDER (op verzoek leverbaar) | - | - | - | - | 71,- | 200 | 0,1 |
| 9190 B1 00 | PRODETECT 2 RADARGESTUURDE SPOELING VOOR URINOIRS (op verzoek leverbaar) elektronisch urinoirspoelsysteem, Batterij uitvoering (6 x 1,5 V AAA nodig) , pijpschroefdraad toevoermanchet 1/2" | | - | - | - | 1.245,- | 40 | 0,9 |
| 9190 N1 00 | PRODETECT 2 RADARGESTUURDE SPOELING VOOR URINOIRS (op verzoek leverbaar) elektronisch urinoirspoelsysteem, voor netaansluiting (110 - 240 V) , geschikt voor combinatie met Bluetooth adapter, pijpschroefdraad toevoermanchet 1/2" | | - | - | - | 1.207,- | 40 | 1 |
| 9190 61 00 | BLUETOOTH ADAPTER (op verzoek leverbaar) Bluetooth adapter voor 9190 N1 voor draadloze verandering van functies en onderhoud, incl. gratis app voor iOS en Android, geschikt voor smartphones en tablets | | - | - | - | 349,- | | 0 |
| 9190 57 00 | ADAPTER VOOR NETAANSLUITING (op verzoek leverbaar) aanbeveling: voor de installatie met netaansluiting 9190 N1 00 | | - | - | - | 142,- | | 0 |
| 9221 85 00 | URINOIR-VOORWANDELEMENT VOOR PRODETECT 525 x 1120 x 80 mm Zie blz. 372-388 voor meer ViConnect-modellen | - | - | - | - | 316,- | 10 | 7,2 |
| 9219 89 00 | URINOIR-VOORWANDELEMENT 525 x 1120 x 98 mm Zie blz. 372-388 voor meer ViConnect-modellen | - | - | - | - | 432,- | 10 | 8,1 |

SUBWAY 2.0

RW, R7, i4 en AM worden op aanvraag geproduceerd. Informeer bij de bestelling naar de levertijden.

XX = Kleurcode toevoegen

01 = Wit Alpin, R1 = Wit Alpin CeramicPlus, T2 = Wit Alpin AntiBac CeramicPlus, RW = Stone White CeramicPlus, R7 = Pure Black CeramicPlus, i4 = Grafiet CeramicPlus, AM = Almond CeramicPlus

SUBWAY 2.0

€ exclusief BTW

Wettelijk beschermd model









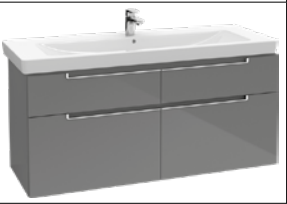
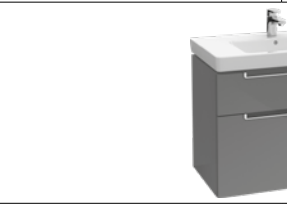

Productie op bestelling (Let op, de annulering of wijzigingsaanvraag kan niet in alle gevallen worden gehonoreerd!), Wastafels en kranen a.u.b. los bestellen Change everywhere

Express Delivery Deze producten zijn permanent uit voorraad leverbaar in de kleur: **Glossy White (DH)**

- | | |
|--|---|
| <p>Front: MDF gefolied in DH, FP (19 mm) MDF gelakt in PD (19 mm) Spaanplaat direct gecoat in MS, VG, VH, VJ, VK (19 mm) Nerfrichting horizontaal in VH, VJ Binnenkleur in dezelfde kleur bij DH, FP Binnenkleur met hetzelfde decor bij MS, VG, VH, VJ, VK Binnenkleur antraciet bij PD</p> <p>Corpus: MDF gefolied in DH, FP (19 mm) MDF gelakt in PD (19 mm) Spaanplaat direct gecoat in MS, VG, VH, VJ, VK (19 mm) Nerfrichting horizontaal bij onderkast, sideboard in VH, VJ Nerfrichting verticaal bij zijkast, hoge kast in VH, VJ Binnenkleur in dezelfde kleur bij DH, FP</p> | <p>Binnenkleur met hetzelfde decor bij MS, VG, VH, VJ, VK Binnenkleur antraciet bij PD</p> <p>Afdekklaar: Glas Optiwhite aan achterzijde gelakt in Glass Silver Grey (R) of Glass White (S) (10 mm)</p> <p>Uittrekelementen: SoftClosing functie</p> <p>Deuren: SoftClosing functie</p> <p>Grepen: Greep, glanzend chroom, geïntegreerd in het front</p> <p>Binnenindeling: Verstelbare glazen wanden (8 mm) Opbergdozen van grijze doorschijnende kunststof</p> <p>Kastplanken: Geanodiseerd aluminium</p> |
|--|---|

Neem a.u.b. goede nota van het volgende:

De technische tekeningen voor extra informatie over kraanposities, installatie- en bevestigingsmaten etc.

| | ACCESSOIREPAKKET 2 | | | |
|-----------------------------------|---|---|---|---|
| Uitrusting | 6 x lage glazen ladeschotjes 1 x opbergdoos S 1 x opbergdoos M 1 x opbergdoos L | | | |
| | WASTAFELONDERKAST | WASTAFELONDERKAST | WASTAFELONDERKAST | WASTAFELONDERKAST |
| |  |  |  |  |
| |   |   |   |   |
| Artikelnummer | A917 10 XX | A916 10 XX | A915 10 XX | A914 10 XX |
| Afmetingen (b x h x d) | 1287 x 590 x 449 mm | | 987 x 590 x 449 mm | 787 x 590 x 449 mm |
| Versie | wastafel in het midden | | | |
| Te combineren met | Subway 2.0 7175 D0 | Subway 2.0 7176 D0/D2 | Subway 2.0 7175 A0 | Subway 2.0 7175 80 |
| Uitrusting | 1x Accessoirepakket 2 4 x uittrekladen | | 1x Accessoirepakket 2 2 x uittrekladen | |
| Montage | wandhangend | | | |
| wordt meegeleverd | bevestiging wordt meegeleverd | | | |
| DH, FP, MS, VG, VH, VJ, VK | 2.004,- | 2.004,- | 1.339,- | 1.224,- |
| PD | 2.114,- | 2.114,- | 1.413,- | 1.292,- |

XX = Front- en corpuskleur toevoegen
 DH = Glossy White, FP = Glossy Grey, MS = White Matt, PD = Black Matt
 Lacquer, VG = Truffle Grey, VK = Soft Grey, VH = Arizona Oak, VJ = Nordic Oak

Z = Kleur afdekkplaten toevoegen
 R = Glass Silver Grey, S = Glass White

SUBWAY 2.0

€ exclusief BTW

Wettelijk beschermd model

Productie op bestelling (Let op, de annulering of wijzigingsaanvraag kan niet in alle gevallen worden gehonoreerd!), Wastafels en kranen a.u.b. los bestellen Change everywhere

Express Delivery Deze producten zijn permanent uit voorraad leverbaar in de kleur: **Glossy White (DH)**

| | WASTAFELONDERKAST | WASTAFELONDERKAST | WASTAFELONDERKAST | WASTAFELONDERKAST |
|-----------------------------------|-------------------------------------|--------------------------------------|-------------------------------------|--------------------------------------|
| | | | | |
| | | | | |
| Artikelnummer | A688 10 XX | A910 10 XX | A687 10 XX | A909 10 XX |
| Afmetingen (b x h x d) | 637 x 420 x 454 mm | 637 x 590 x 454 mm | 587 x 420 x 454 mm | 587 x 590 x 454 mm |
| Versie | wastafel in het midden | | | |
| Te combineren met | Subway 2.0 7113 FA | | Subway 2.0 7113 F0 | |
| Uitrusting | 1 x opbergdoos L 1 x uittreklade | 1 x opbergdoos L 2 x uittrekladen | 1 x opbergdoos L 1 x uittreklade | 1 x opbergdoos L 2 x uittrekladen |
| Montage | wandhangend | | | |
| wordt meegeleverd | bevestiging wordt meegeleverd | | | |
| DH, FP, MS, VG, VH, VJ, VK | 971,- | 1.165,- | 916,- | 1.111,- |
| PD | 1.025,- | 1.217,- | 969,- | 1.161,- |

| | WASTAFELONDERKAST | WASTAFELONDERKAST | WASTAFELONDERKAST | WASTAFELONDERKAST |
|-----------------------------------|-------------------------------------|--------------------------------------|-------------------------------------|--------------------------------------|
| | | | | |
| | | | | |
| Artikelnummer | A686 10 XX | A908 10 XX | A685 10 XX | A907 10 XX |
| Afmetingen (b x h x d) | 537 x 420 x 423 mm | 537 x 590 x 423 mm | 485 x 420 x 379 mm | 485 x 590 x 379 mm |
| Versie | wastafel in het midden | | | |
| Te combineren met | Subway 2.0 7113 F5 | | Subway 2.0 7315 F0 | |
| Uitrusting | 1 x opbergdoos L 1 x uittreklade | 1 x opbergdoos L 2 x uittrekladen | 1 x opbergdoos L 1 x uittreklade | 1 x opbergdoos L 2 x uittrekladen |
| Montage | wandhangend | | | |
| wordt meegeleverd | bevestiging wordt meegeleverd | | | |
| DH, FP, MS, VG, VH, VJ, VK | 881,- | 1.074,- | 867,- | 1.057,- |
| PD | 933,- | 1.124,- | 912,- | 1.105,- |

SUBWAY 2.0

XX = Front- en corpuskleur toevoegen
 DH = Glossy White, FP = Glossy Grey, MS = White Matt, PD = Black Matt
 Lacquer, VG = Truffle Grey, VK = Soft Grey, VH = Arizona Oak, VJ = Nordic Oak

Z = Kleur afdekplaten toevoegen
 R = Glass Silver Grey, S = Glass White

SUBWAY 2.0

€ exclusief BTW

Wettelijk beschermd model

Productie op bestelling (Let op, de annulering of wijzigingsaanvraag kan niet in alle gevallen worden gehonoreerd!), Wastafels en kranen a.u.b. los bestellen Change everywhere

Express Delivery Deze producten zijn permanent uit voorraad leverbaar in de kleur: **Glossy White (DH)**

| | WASTAFELONDERKAST | WASTAFELONDERKAST |
|-----------------------------------|------------------------------------|-------------------------------------|
| | | |
| | | |
| Artikelnummer | A684 10 XX | A906 10 XX |
| Afmetingen (b x h x d) | 440 x 420 x 352 mm | 440 x 590 x 351 mm |
| Versie | wastafel in het midden | |
| Te combineren met | Subway 2.0 7315 F5 | |
| Uitrusting | 1 x opbergdoo L 1 x uittreklade | 1 x opbergdoo L 2 x uittrekladen |
| Montage | wandhangend | |
| wordt meegeleverd | bevestiging wordt meegeleverd | |
| DH, FP, MS, VG, VH, VJ, VK | 849,- | 996,- |
| PD | 894,- | 1.044,- |

| | HOGE KAST | HOGE KAST | ZIJKAST | ZIJKAST |
|-----------------------------------|-------------------------------|-------------------|--|-------------------|
| | | | | |
| | | | | |
| Artikelnummer | A709 10 XX | A710 10 XX | A712 1Z XX | A713 1Z XX |
| Afmetingen (b x h x d) | 350 x 1650 x 370 mm | | 356 x 857 x 370 mm | |
| Scharnier | scharnier links | scharnier rechts | scharnier links | scharnier rechts |
| Uitrusting | 2 x deuren 3 x legplanken | | 2 x uittrekladen 1 x deur 1 x legplank | |
| Montage | wandhangend | | | |
| wordt meegeleverd | bevestiging wordt meegeleverd | | | |
| DH, FP, MS, VG, VH, VJ, VK | 1.069,- | 1.069,- | 1.152,- | 1.152,- |
| PD | 1.127,- | 1.127,- | 1.215,- | 1.215,- |

SUBWAY 2.0

XX = Front- en corpuskleur toevoegen
 DH = Glossy White, FP = Glossy Grey, MS = White Matt, PD = Black Matt
 Lacquer, VG = Truffle Grey, VK = Soft Grey, VH = Arizona Oak, VJ = Nordic
 Oak

Z = Kleur afdekplaten toevoegen
 R = Glass Silver Grey, S = Glass White

SUBWAY

Sanitair

- Mainstreamsegment
- Passen bij wastafels uit de collectie Subway 2.0

PRO.VILLEROY-BOCH.COM/TECHNICALDRAWINGS



Keramiekkleuren



01 = Wit Alpin



R1 = Wit Alpin
CeramicPlus

SUBWAY

€ exclusief BTW

Wettelijk beschermd model
Kranen a.u.b. apart bestellen

VLAKSPOELCLOSET

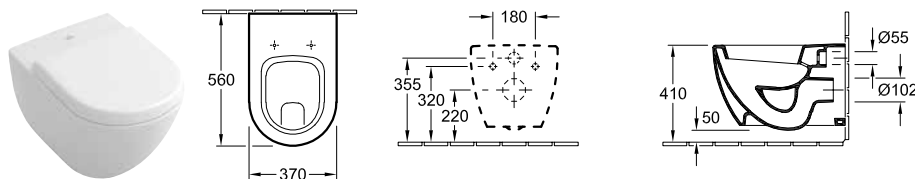

| Artikelnummer | Omschrijving | 01 | plus R1 | | st./ pal. | kg/ st. |
|---|--|-------|------------|-------|--------------|------------|
| 6603 10 XX | 370 x 560 mm | 691,- | 799,- | - | 12 | 31,1 |
| wandhangend, afvoer horizontaal, bevestiging voor verdeckte bevestiging wordt meegeleverd | | | | | | |
| 9M55 S1 XX | CLOSETZITTING met QuickRelease en SoftClosing scharnieren, roestvrij staal scharnieren | 345,- | - | - | 90 | 3,4 |
| 9M55 Q1 XX | CLOSETZITTING met QuickRelease scharnieren, roestvrij staal scharnieren | 322,- | - | - | 90 | 3,6 |
| 9M55 61 01 | CLOSETZITTING roestvrij staal scharnieren | 169,- | - | - | 90 | 2,6 |
| 9M65 S1 XX | CLOSETZITTING SLIMSEAT met QuickRelease en SoftClosing scharnieren, roestvrij staal scharnieren | 245,- | - | - | 60 | 3 |
| 9M65 61 01 | CLOSETZITTING SLIMSEAT roestvrij staal scharnieren | 189,- | - | - | 90 | 3 |
| 9M63 61 01 | RINGZITTING met doorlopende scharnieren/verbindingstang, roestvrij staal scharnieren | 99,- | - | - | 90 | 1,7 |
| 9222 87 00 | GELUIDSISOLATIE-SET (op verzoek leverbaar) incl. toebehoren | - | - | 26,- | 600 | 0,1 |
| 9224 27 00 | WC-VOORWANDELEMENT voor droogbouw, Standaardhoogte, incl. voorgemonteerde holle buis voor douchetoiletaansluiting / elektrische voorzieningen 525 x 1120 x 135 mm Zie blz. 372-388 voor meer ViConnect-modellen | - | - | 389,- | 10 | 15,8 |

SUBWAY

€ exclusief BTW

Wettelijk beschermd model
Kranen a.u.b. apart bestellen

URINOIR

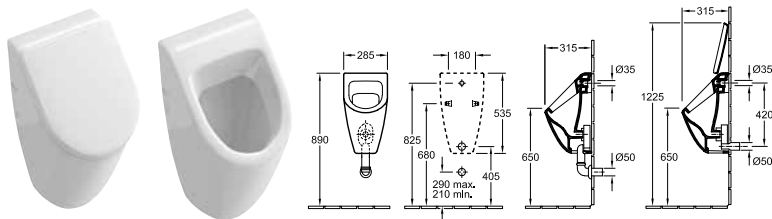

| Artikelnummer | Omschrijving | 01 | plus R1 | | st/ pal. | kg/ st. |
|--|--|-------|------------|---------|-------------|------------|
| 7513 01 XX | 285 x 535 x 315 mm voor deksel | 638,- | 745,- | - | 15 | 16,8 |
| 7513 00 XX | 285 x 535 x 315 mm zonder deksel | 577,- | 684,- | - | 15 | 16,8 |
| bevestiging voor verdeckte bevestiging wordt meegeleverd, toevoer verdeckt, afvoer verborgen, afhankelijk van het type sifon | | | | | | |
| 9956 S1 XX | DEKSEL VOOR URINOIR met SoftClosing scharnieren, verchromde scharnieren | 326,- | - | - | 90 | 2 |
| 9326 00 00 | SIFON (op verzoek leverbaar) afvoer horizontaal, Spoelwaterbehoefte 1,0 l | | - | 50,- | 320 | 0,1 |
| 9327 00 00 | SIFON (op verzoek leverbaar) afvoer verticaal, Spoelwaterbehoefte 1,0 l | | - | 50,- | 90 | 0,2 |
| 9319 00 00 | AANSLUITARMATUUR (op verzoek leverbaar) bestaande uit: rozet, afvoerbochtstuk, buis 150 mm | - | - | 168,- | | 0,2 |
| 9933 00 00 | TOEVOERVERBINDER (op verzoek leverbaar) | - | - | 71,- | 200 | 0,1 |
| 9190 B1 00 | PRODETECT 2 RADARGESTUURDE SPOELING VOOR URINOIRS (op verzoek leverbaar) elektronisch urinoirspoelsysteem, Batterij uitvoering (6 x 1,5 V AAA nodig) , pijpschroefdraad toevoermanchet 1/2" | | - | 1.245,- | 40 | 0,9 |
| 9190 N1 00 | PRODETECT 2 RADARGESTUURDE SPOELING VOOR URINOIRS (op verzoek leverbaar) elektronisch urinoirspoelsysteem, voor netaansluiting (110 - 240 V) , geschikt voor combinatie met Bluetooth adapter, pijpschroefdraad toevoermanchet 1/2" | | - | 1.207,- | 40 | 1 |
| 9190 61 00 | BLUETOOTH ADAPTER (op verzoek leverbaar) Bluetooth adapter voor 9190 N1 voor draadloze verandering van functies en onderhoud, incl. gratis app voor iOS en Android, geschikt voor smartphones en tablets | | - | 349,- | | 0 |
| 9190 57 00 | ADAPTER VOOR NETAANSLUITING (op verzoek leverbaar) aanbeveling: voor de installatie met netaansluiting 9190 N1 00 | | - | 142,- | | 0 |
| 9221 85 00 | URINOIR-VOORWANDELEMENT VOOR PRODETECT 525 x 1120 x 80 mm Zie blz. 372-388 voor meer ViConnect-modellen | - | - | 316,- | 10 | 7,2 |
| 9219 89 00 | URINOIR-VOORWANDELEMENT 525 x 1120 x 98 mm Zie blz. 372-388 voor meer ViConnect-modellen | - | - | 432,- | 10 | 8,1 |

XX = Kleurcode toevoegen
01 = Wit Alpin, R1 = Wit Alpin CeramicPlus

UNIVERSO TWISTFLUSH

Sanitair

- Mainstreamsegment
- Passen bij wastafels uit de collecties Artis, Avento, Collaro, Loop & Friends, Venticello
- Geschikt voor alle spiegelprogramma's
- Geschikt voor alle spiegelkastprogramma's

[PRO.VILLEROY-BOCH.COM/TECHNICALDRAWINGS](https://pro.villeroy-boch.com/technicaldrawings)



UNIVERSO
TWISTFLUSH

Keramiekkleuren



01 = Wit Alpin



R1 = Wit Alpin
CeramicPlus

TWISTFLUSH - KRACHTIGER EN ZUINIGER



TwistFlush is het nieuwe spoelsysteem die een optimale spoeling combineert met waterbesparing. Het genereert een krachtige maar stille werveling van water voor een hygiënisch en schoon resultaat.



Spoelt als geen ander.

De TwistFlush technologie (patent is aangevraagd) overtreft zelfs alle standaardvoorschriften. Een gecontroleerde stroom van wervelend water genereert een zeer krachtige draaikolk in de kegelvormige pot waardoor vrijwel de gehele binnenzijde van het toilet wordt gespoeld en waarbij vuil effectief wordt verwijderd.



Bespaar tot 19,700 liter water per jaar.

Dankzij TwistFlush kan elke keer als de spoelknop wordt indruk, water worden bespaard. Het toilet verbruikt maar 4,5 liter bij een grote spoeling en slechts 3 liter bij een korte spoelbeurt. De TwistFlush spoeling is zo krachtig zodat men gewoonlijk maar één keer hoeft te spoelen. Hierdoor kan een gezin tot zo'n 19,700 liter water per jaar besparen.



De toekomst van een borstelloos toilet.

Door de kegelvormige pot met rechte en zeer gladde wanden hecht vuil zich al amper. De krachtige spoeling zorgt voor de rest. Daardoor wordt een toiletborstel verleden tijd.



Krachtig bij vuil en bacteriën.

Behalve zijn spoelkracht, biedt TwistFlush ook voordelen op het gebied van hygiëne: dankzij het randloze closet met CeramicPlus toplaag wordt het schoonmaken eenvoudig en AntiBac vermindert de bacteriegroei zelfs met 99,9%.



Praktisch spatvrij.

Elke druppel water wordt dankzij TwistFlush gebruikt voor de spoeling, zonder dat dit spetters geeft over de rand. Hierdoor wordt de verspreiding van aerosolen aanzienlijk gereduceerd. De werveling van water creëert een krachtige spoeling waarmee de binnenzijde van de pot spatvrij wordt schoongespoeld.

*In overeenstemming met de EN 997 Europese richtlijnen.

**Bij een 4-persoons huishouden, vergeleken met een conventionele 6 liter spoeling en een gemiddeld gebruik van 5 x per persoon per dag. Gebaseerd op informatie van de German Federal Environmental Agency.

UNIVERSO TWISTFLUSH

€ exclusief BTW

Wettelijk beschermd model

COMBI-PACK TwistFlush

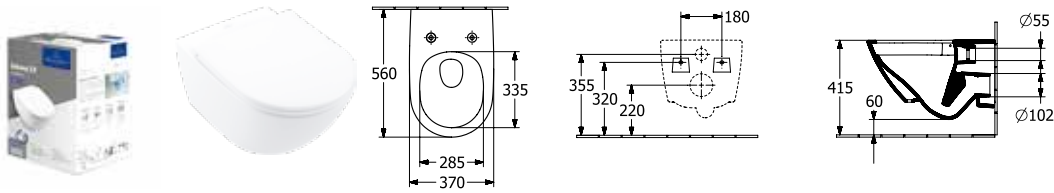

| Artikelnummer | Omschrijving | 01 | plus R1 | st./ pal. | kg/ st. |
|---------------|--|-------|------------|--------------|------------|
| 4670 T9 01 | in één kartonnen doos, wandhangend, afvoer horizontaal bestaat uit: diepspoelcloset TwistFlush 4670 T0 01, closetzitting met QuickRelease en SoftClosing scharnieren 8M60 S1 01 | 923,- | - | 12 | 28,8 |
| 4670 T9 R1 | in één kartonnen doos, wandhangend, afvoer horizontaal bestaat uit: diepspoelcloset TwistFlush 4670 T0 R1, closetzitting met ANTIBAC, QuickRelease en SoftClosing scharnieren 8M60 S1 T1 | - | 1.060,- | 8 | 27,9 |

UNIVERSO
TWISTFLUSH

XX = Kleurcode toevoegen
01 = Wit Alpin, R1 = Wit Alpin CeramicPlus

VENTICELLO

Sanitair en Meubels

- Mainstreamsegment
- Bijpassend meubelprogramma Venticello
- Geschikt voor alle spiegelprogramma's
- Geschikt voor alle spiegelkastprogramma's
- bijpassende kranen Dawn Two

PRO.VILLEROY-BOCH.COM/TECHNICALDRAWINGS



Keramiekkleuren



01 = Wit Alpin



R1 = Wit Alpin
CeramicPlus



RW = Stone
White
CeramicPlus

Front- / Corpuskleuren



DH = Glossy
White



FP = Glossy
Grey



MS = White Matt



VL = Volcano
Black



VM = Taupe



VN = Cashmere
Grey



RH = Oak
Kansas



RK = Stone Oak



VH = Arizona
Oak



VJ = Nordic Oak





VENTICELLO

€ exclusief BTW

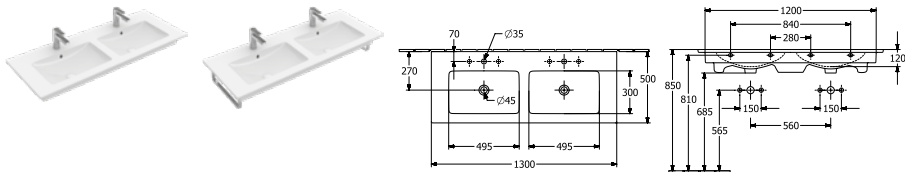
Kranen a.u.b. apart bestellen

DUBBELE MEUBELWASTAFEL



| Artikelnummer | Omschrijving | 01 | plus R1 | plus RW | | st./ pal. | kg/ st. |
|---------------|--|---------|------------|------------|---|--------------|------------|
| 4111 DL XX | 1300 x 500 mm 2x    Bijpassend meubelprogramma: Venticello, Collaro | 1.458,- | 1.566,- | 1.857,- | - | 8 | 38 |
| 4111 DJ XX | 1300 x 500 mm   bij gebruik van een wandmengkraan adviseren wij een sprong van minstens 210 mm, Bijpassend meubelprogramma: Venticello | 1.528,- | 1.636,- | 1.927,- | - | 8 | 38 |





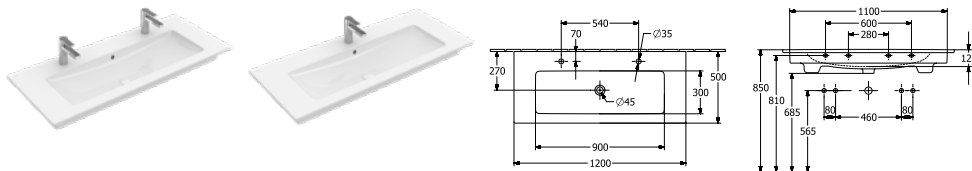

wandmontage, handdoekhouder (niet standaard meegeleverd): montage aan zijkant (2 stuks monteerbaar)

Voor meer informatie over bijpassende ventielen + CAP zie blz. 389-392

| | | | | | | | |
|------------|--|---|---|---|-------|----|-----|
| 9296 40 D7 | HANDDOEKHOUDER (op verzoek leverbaar) glans edelstaal, bevestiging wordt meegeleverd | - | - | - | 271,- | | 0,8 |
| 9221 49 00 | WASTAFELVOORWANDELEMENT 525 x 1120 x 75 mm Zie blz. 372-388 voor meer ViConnect-modellen | - | - | - | 257,- | 10 | 8,1 |

MEUBELWASTAFEL



| Artikelnummer | Omschrijving | 01 | plus R1 | plus RW | | st./ pal. | kg/ st. |
|---------------|--|---------|------------|------------|---|--------------|------------|
| 4104 CK XX | 1200 x 500 mm 2x   bij twee eengreepsmengkranen en wastebediening of in combinatie met kniehendel-plug, alsook bij push-open plug mag de doorstroomcapaciteit per armatuur niet groter zijn dan 7,5 l/min, Bijpassend meubelprogramma: Venticello, Collaro | 1.288,- | 1.395,- | 1.653,- | - | 8 | 33,5 |
| 4104 CL XX | 1200 x 500 mm   Bijpassend meubelprogramma: Venticello, Collaro | 1.288,- | 1.395,- | 1.653,- | - | 8 | 33,5 |
| 4104 CJ XX | 1200 x 500 mm   bij gebruik van een wandmengkraan adviseren wij een sprong van minstens 210 mm, Bijpassend meubelprogramma: Venticello | 1.358,- | 1.465,- | 1.723,- | - | 8 | 33,5 |

wandmontage, handdoekhouder (niet standaard meegeleverd): montage aan zijkant (2 stuks monteerbaar)

Voor meer informatie over bijpassende ventielen + CAP zie blz. 389-392

| | | | | | | | |
|------------|--|---|---|---|-------|----|-----|
| 9296 40 D7 | HANDDOEKHOUDER (op verzoek leverbaar) glans edelstaal, bevestiging wordt meegeleverd | - | - | - | 271,- | | 0,8 |
| 9221 49 00 | WASTAFELVOORWANDELEMENT 525 x 1120 x 75 mm Zie blz. 372-388 voor meer ViConnect-modellen | - | - | - | 257,- | 10 | 8,1 |

VENTICELLO

€ exclusief BTW

Kranen a.u.b. apart bestellen

MEUBELWASTAFEL

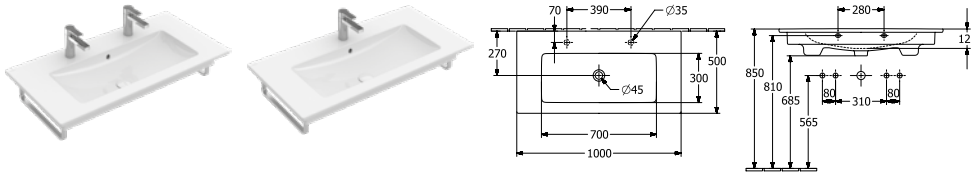

| Artikelnummer | Omschrijving | 01 | plus R1 | plus RW | | st./ pal. | kg/ st. |
|---------------|---|---------|------------|------------|---|--------------|------------|
| 4104 AK XX | 1000 x 500 mm 2x bij twee eengreepsmengkranen en wastebediening of in combinatie met kniehendel-plug, alsook bij push-open plug mag de doorstroomcapaciteit per armatuur niet groter zijn dan 7,5 l/min | 1.064,- | 1.172,- | 1.385,- | - | 8 | 28,7 |
| 4104 AL XX | 1000 x 500 mm | 1.064,- | 1.172,- | 1.385,- | - | 8 | 28,7 |
| 4104 AJ XX | 1000 x 500 mm bij gebruik van een wandmengkraan adviseren wij een sprong van minstens 210 mm | 1.134,- | 1.242,- | 1.455,- | - | 8 | 28,7 |

wandmontage, handdoekhouder (niet standaard meegeleverd): montage aan zijkant (2 stuks monteerbaar), Bijpassend meubelprogramma: Venticello, Collaro
 Voor meer informatie over bijpassende ventielen + CAP zie blz. 389-392

| | | | | | | | |
|------------|---|---|---|---|-------|----|-----|
| 9296 40 D7 | HANDDOEKHOUDER (op verzoek leverbaar) glans edelstaal, bevestiging wordt meegeleverd | - | - | - | 271,- | | 0,8 |
| 9221 49 00 | WASTAFELVOORWANDELEMENT 525 x 1120 x 75 mm Zie blz. 372-388 voor meer ViConnect-modellen | - | - | - | 257,- | 10 | 8,1 |

MEUBELWASTAFEL

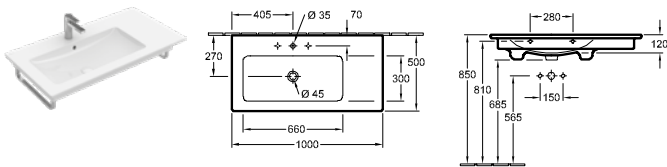

| Artikelnummer | Omschrijving | 01 | plus R1 | plus RW | | st./ pal. | kg/ st. |
|---------------|--|---------|------------|------------|---|--------------|------------|
| 4134 L1 XX | 1000 x 500 mm | 1.064,- | 1.172,- | 1.385,- | - | 8 | 28,3 |
| 4134 L3 XX | 1000 x 500 mm bij gebruik van een wandmengkraan adviseren wij een sprong van minstens 210 mm | 1.134,- | 1.242,- | 1.455,- | - | 8 | 28,3 |

wandmontage, wasbak links, handdoekhouder (niet standaard meegeleverd): montage aan zijkant (2 stuks monteerbaar), Bijpassend meubelprogramma: Venticello
 Voor meer informatie over bijpassende ventielen + CAP zie blz. 389-392

| | | | | | | | |
|------------|---|---|---|---|-------|----|-----|
| 9296 40 D7 | HANDDOEKHOUDER (op verzoek leverbaar) glans edelstaal, bevestiging wordt meegeleverd | - | - | - | 271,- | | 0,8 |
| 9221 49 00 | WASTAFELVOORWANDELEMENT 525 x 1120 x 75 mm Zie blz. 372-388 voor meer ViConnect-modellen | - | - | - | 257,- | 10 | 8,1 |

MEUBELWASTAFEL

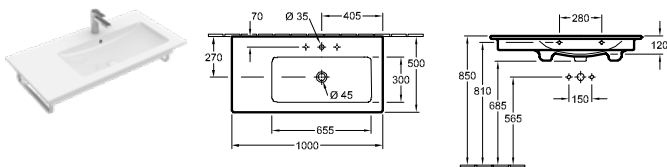

| Artikelnummer | Omschrijving | 01 | plus R1 | plus RW | | st./ pal. | kg/ st. |
|---------------|--|---------|------------|------------|---|--------------|------------|
| 4134 R1 XX | 1000 x 500 mm | 1.064,- | 1.172,- | 1.385,- | - | 8 | 28,4 |
| 4134 R3 XX | 1000 x 500 mm bij gebruik van een wandmengkraan adviseren wij een sprong van minstens 210 mm | 1.134,- | 1.242,- | 1.455,- | - | 8 | 28,4 |

wandmontage, wasbak rechts, handdoekhouder (niet standaard meegeleverd): montage aan zijkant (2 stuks monteerbaar), Bijpassend meubelprogramma: Venticello
 Voor meer informatie over bijpassende ventielen + CAP zie blz. 389-392

| | | | | | | | |
|------------|---|---|---|---|-------|----|-----|
| 9296 40 D7 | HANDDOEKHOUDER (op verzoek leverbaar) glans edelstaal, bevestiging wordt meegeleverd | - | - | - | 271,- | | 0,8 |
| 9221 49 00 | WASTAFELVOORWANDELEMENT 525 x 1120 x 75 mm Zie blz. 372-388 voor meer ViConnect-modellen | - | - | - | 257,- | 10 | 8,1 |

XX = Kleurcode toevoegen

01 = Wit Alpin, R1 = Wit Alpin CeramicPlus, RW = Stone White CeramicPlus

VENTICELLO

VENTICELLO

€ exclusief BTW

Kranen a.u.b. apart bestellen

MEUBELWASTAFEL

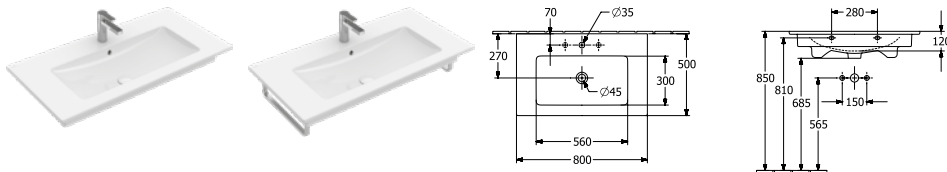

| Artikelnummer | Omschrijving | 01 | plus R1 | plus RW | | st./ pal. | kg/ st. |
|---------------|--|-------|------------|------------|---|--------------|------------|
| 4104 8L XX | 800 x 500 mm ○○○○ | 771,- | 879,- | 1.033,- | - | 12 | 22,6 |
| 4104 8J XX | 800 x 500 mm ⊗○○○ bij gebruik van een wandmengkraan adviseren wij een sprong van minstens 210 mm | 841,- | 949,- | 1.103,- | - | 12 | 22,6 |

wandmontage, handdoekhouder (niet standaard meegeleverd): montage aan zijkant (2 stuks monteerbaar), Bijpassend meubelprogramma: Venticello, Collaro
 Voor meer informatie over bijpassende ventielen + CAP zie blz. 389-392

| | | | | | | | |
|------------|--|---|---|---|-------|----|-----|
| 9296 40 D7 | HANDDOEKHOUDER (op verzoek leverbaar) glans edelstaal, bevestiging wordt meegeleverd | - | - | - | 271,- | | 0,8 |
| 9221 49 00 | WASTAFELVOORWANDELEMENT 525 x 1120 x 75 mm Zie blz. 372-388 voor meer ViConnect-modellen | - | - | - | 257,- | 10 | 8,1 |

WASTAFEL

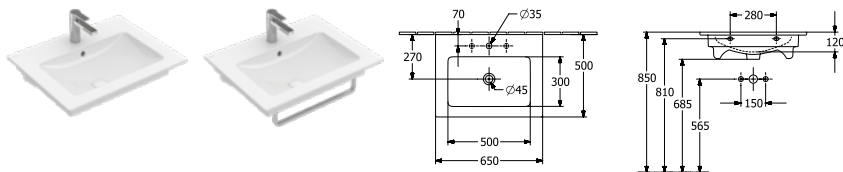

| Artikelnummer | Omschrijving | 01 | plus R1 | plus RW | | st./ pal. | kg/ st. |
|---------------|--|-------|------------|------------|---|--------------|------------|
| 4124 65 XX | 650 x 500 mm ○○○○ | 411,- | 519,- | 601,- | - | 14 | 18,1 |
| 4124 67 XX | 650 x 500 mm ⊗○○○ bij gebruik van een wandmengkraan adviseren wij een sprong van minstens 210 mm | 481,- | 589,- | 671,- | - | 14 | 18,1 |

wandmontage, handdoekhouder (niet standaard meegeleverd): montage aan voorzijde, Bijpassend meubelprogramma: Venticello, Collaro
 Voor meer informatie over bijpassende ventielen + CAP zie blz. 389-392

| | | | | | | | |
|------------|--|---|---|---|-------|----|-----|
| 9296 45 D7 | HANDDOEKHOUDER (op verzoek leverbaar) glans edelstaal, bevestiging wordt meegeleverd | - | - | - | 276,- | | 0,9 |
| 9221 49 00 | WASTAFELVOORWANDELEMENT 525 x 1120 x 75 mm Zie blz. 372-388 voor meer ViConnect-modellen | - | - | - | 257,- | 10 | 8,1 |

WASTAFEL

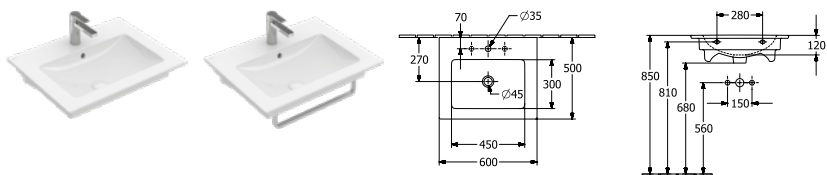

| Artikelnummer | Omschrijving | 01 | plus R1 | plus RW | | st./ pal. | kg/ st. |
|---------------|---|-------|------------|------------|---|--------------|------------|
| 4124 60 XX | 600 x 500 mm ○○○○ Bijpassend meubelprogramma: Venticello, Collaro | 392,- | 499,- | 577,- | - | 16 | 17,4 |
| 4124 62 XX | 600 x 500 mm ⊗○○○ bij gebruik van een wandmengkraan adviseren wij een sprong van minstens 210 mm, Bijpassend meubelprogramma: Venticello | 462,- | 569,- | 647,- | - | 16 | 17,4 |

wandmontage, handdoekhouder (niet standaard meegeleverd): montage aan voorzijde
 Voor meer informatie over bijpassende ventielen + CAP zie blz. 389-392

| | | | | | | | |
|------------|--|---|---|---|-------|----|-----|
| 9296 45 D7 | HANDDOEKHOUDER (op verzoek leverbaar) glans edelstaal, bevestiging wordt meegeleverd | - | - | - | 276,- | | 0,9 |
| 9221 49 00 | WASTAFELVOORWANDELEMENT 525 x 1120 x 75 mm Zie blz. 372-388 voor meer ViConnect-modellen | - | - | - | 257,- | 10 | 8,1 |

XX = Kleurcode toevoegen

01 = Wit Alpin, R1 = Wit Alpin CeramicPlus, RW = Stone White CeramicPlus

VENTICELLO

€ exclusief BTW

Kranen a.u.b. apart bestellen

WASTAFEL

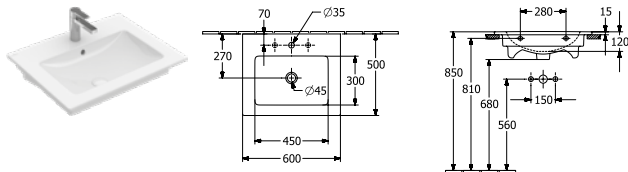

| Artikelnummer | Omschrijving | 01 | plus R1 | plus RW | | st./ pal. | kg/ st. |
|---------------|--------------------|-------|------------|------------|---|--------------|------------|
| 4124 G6 XX | 600 x 500 mm ○ ○ ○ | 490,- | 597,- | 675,- | - | 10 | 15,8 |

wandmontage, onderkant geslepen, met montage-instructie
Voor meer informatie over bijpassende ventielen + CAP zie blz. 389-392

| | | | | | | | |
|------------|---|---|---|---|-------|----|-----|
| 9221 49 00 | WASTAFELVOORWANDELEMENT 525 x 1120 x 75 mm Zie blz. 372-388 voor meer ViConnect-modellen | - | - | - | 257,- | 10 | 8,1 |
|------------|---|---|---|---|-------|----|-----|

SEMI-INBOUW-OPZETWASTAFEL

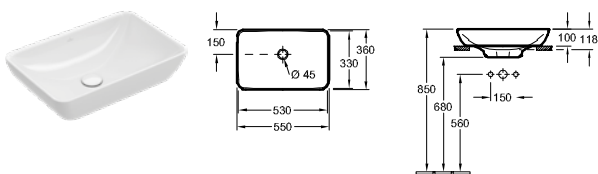

| Artikelnummer | Omschrijving | 01 | plus R1 | plus RW | | st./ pal. | kg/ st. |
|---------------|---|-------|------------|------------|---|--------------|------------|
| 4113 55 XX | 550 x 360 mm voor wanduitloop armatuur resp. armatuur met verhoogde voet, zonder kraangatbank ○ | 479,- | 587,- | 683,- | - | 10 | 10,8 |

opzet, aanbeveling: montage met minimale afstand tussen achterwand wastafel en wand 50 mm, met montage-instructie, Bijpassend meubelprogramma: Venticello
Voor meer informatie over bijpassende ventielen + CAP zie blz. 389-392

FONTEIN

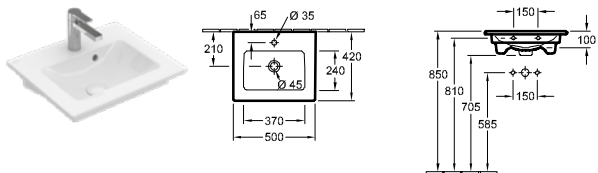

| Artikelnummer | Omschrijving | 01 | plus R1 | plus RW | | st./ pal. | kg/ st. |
|---------------|------------------|-------|------------|------------|---|--------------|------------|
| 4124 50 XX | 500 x 420 mm ○ ○ | 316,- | 424,- | 487,- | - | 24 | 11,5 |

wandmontage, Bijpassend meubelprogramma: Venticello
Voor meer informatie over bijpassende ventielen + CAP zie blz. 389-392

| | | | | | | | |
|------------|---|---|---|---|-------|----|-----|
| 9221 49 00 | WASTAFELVOORWANDELEMENT 525 x 1120 x 75 mm Zie blz. 372-388 voor meer ViConnect-modellen | - | - | - | 257,- | 10 | 8,1 |
|------------|---|---|---|---|-------|----|-----|

XX = Kleurcode toevoegen

01 = Wit Alpin, R1 = Wit Alpin CeramicPlus, RW = Stone White CeramicPlus



VENTICELLO

€ exclusief BTW

Kranen a.u.b. apart bestellen

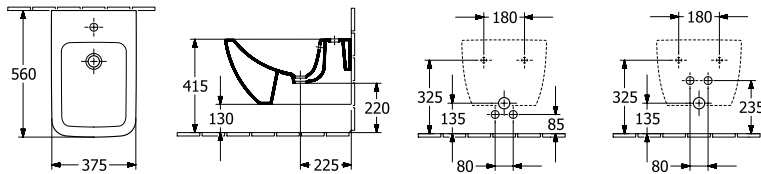
BIDET







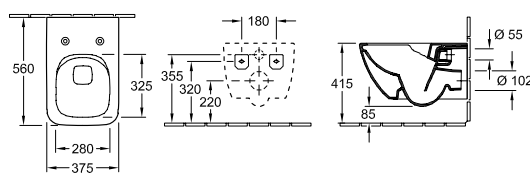

| Artikelnummer | Omschrijving | 01 | plus R1 | plus RW | | st./ pal. | kg/ st. |
|---|--|-------|------------|------------|-------|--------------|------------|
| 4411 00 XX | 375 x 560 mm   | 620,- | 728,- | 852,- | - | 12 | 23.8 |
| wandhangend, bevestiging voor verdeckte bevestiging wordt meegeleverd Voor meer informatie over bijpassende ventielen zie blz. 389-392 | | | | | | | |
| 9953 00 00 | BEVESTIGINGSFRAME (op verzoek leverbaar) | - | - | - | 272,- | | 2.9 |
| 9221 48 00 | BIDETVOORWANDELEMENT 525 x 1120 x 100 mm Zie blz. 372-388 voor meer ViConnect-modellen | - | - | - | 394,- | 10 | 10.5 |

DIEPSPOELCLOSET ZONDER SPOELRAND

DirectFlush



| Artikelnummer | Omschrijving | 01 | plus R1 | plus RW | | st./ pal. | kg/ st. |
|---|---|-------|------------|------------|-------|--------------|------------|
| 4611 R0 XX | 375 x 560 mm    | 625,- | 732,- | 857,- | - | 12 | 28.2 |
| wandhangend, afvoer horizontaal, incl. bevestigingsset "SupraFix 3.0", met het waterbesparingssysteem AQUAREDUCT®: spoelwaterhoeveelheid 3 / 4,5 liter, niet geschikt voor aansluiting op drukspoelinrichting | | | | | | | |
| 9M79 S1 01 | CLOSETZITTING SLIMSEAT (WRAPOVER) met QuickRelease en SoftClosing scharnieren, roestvrij staal scharnieren  | 285,- | - | - | - | 40 | 2.7 |
| 9M80 S1 01 | CLOSETZITTING SLIMSEAT LINE (SANDWICH) met QuickRelease en SoftClosing scharnieren, roestvrij staal scharnieren  | 304,- | - | - | - | 40 | 2.7 |
| 8M22 S1 XX | CLOSETZITTING met QuickRelease en SoftClosing scharnieren, roestvrij staal scharnieren | 285,- | - | 371,- | - | 108 | 2.6 |
| 9222 87 00 | GELUIDSISOLATIE-SET (op verzoek leverbaar) incl. toebehoren | - | - | - | 26,- | 600 | 0.1 |
| 9224 27 00 | WC-VORWANDELEMENT voor droogbouw, Standaardhoogte, incl. voorgemonteerde holle buis voor douchetoiletaansluiting / elektrische voorzieningen   525 x 1120 x 135 mm Zie blz. 372-388 voor meer ViConnect-modellen | - | - | - | 389,- | 10 | 15.8 |

COMBI-PACK

DirectFlush

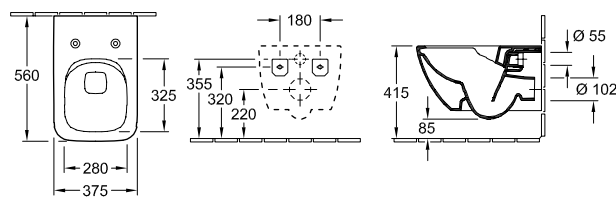

| Artikelnummer | Omschrijving | 01 | plus R1 | plus RW | | st./ pal. | kg/ st. |
|---------------|--|-------|------------|------------|---|--------------|------------|
| 4611 RS XX | in één kartonnen doos, wandhangend, afvoer horizontaal bestaat uit: diepspoelcloset DirectFlush 4611 R0 XX, SlimSeat met QuickRelease en SoftClosing scharnieren 9M79 S1 01      | 882,- | 989,- | - | - | 12 | 31.1 |

XX = Kleurcode toevoegen

01 = Wit Alpin, R1 = Wit Alpin CeramicPlus, RW = Stone White CeramicPlus

VENTICELLO

€ exclusief BTW

Kranen a.u.b. apart bestellen

COMBI-PACK

DirectFlush

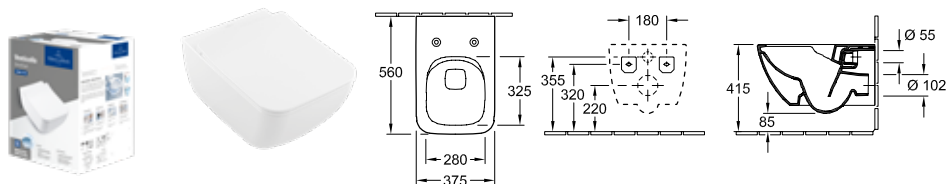

| Artikelnummer | Omschrijving | 01 | plus R1 | plus RW | | st./ pal. | kg/ st. |
|---------------|--|-------|------------|------------|---|--------------|------------|
| 4611 RL XX | in één kartonnen doos, wandhangend, afvoer horizontaal bestaat uit: diepspoelcloset DirectFlush 4611 R0 XX, SlimSeat Line met QuickRelease en SoftClosing scharnieren 9M80 S1 XX | 882,- | 989,- | - | - | 12 | 31,1 |



Voor VENTICELLO adviseren wij het toilet UNIVERSO TWISTFLUSH 4670 T9. Meer informatie over de closetzittingen vindt u in het hoofdstuk Universo TwistFlush

COMBI-PACK

TwistFlush

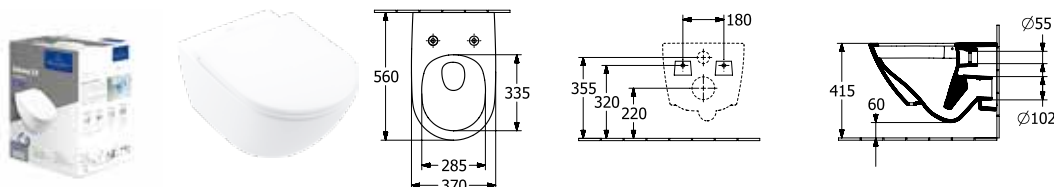

| Artikelnummer | Omschrijving | 01 | plus R1 | plus RW | | st./ pal. | kg/ st. |
|---------------|---|-------|------------|------------|---|--------------|------------|
| 4670 T9 01 | in één kartonnen doos, wandhangend, afvoer horizontaal bestaat uit: diepspoelcloset TwistFlush 4670 T0 01, closetzitting met QuickRelease en SoftClosing scharnieren 8M60 S1 01 | 923,- | - | - | - | 12 | 28,8 |
| 4670 T9 R1 | in één kartonnen doos, wandhangend, afvoer horizontaal bestaat uit: diepspoelcloset TwistFlush 4670 T0 R1, closetzitting met ANTIBAC, QuickRe- lease en SoftClosing scharnieren 8M60 S1 T1 | - | 1.060,- | - | - | 8 | 27,9 |

XX = Kleurcode toevoegen

01 = Wit Alpin, R1 = Wit Alpin CeramicPlus, RW = Stone White CeramicPlus

VENTICELLO

€ exclusief BTW

Kranen a.u.b. apart bestellen

DIEPSPOELCLOSET VOOR COMBINATIE ZONDER SPOELRAND

DirectFlush

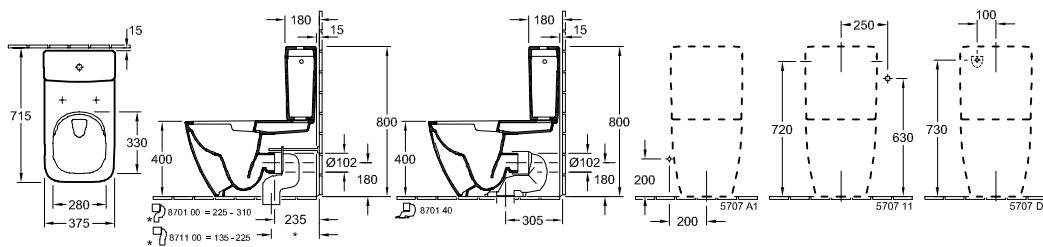

| Artikelnummer | Omschrijving | 01 | plus R1 | plus RW | | st/ pal. | kg/ st. |
|---|---|-------|------------|------------|-------|-------------|------------|
| 4612 R0 XX | 375 x 700 mm | 684,- | 791,- | - | - | 6 | 38,7 |
| staand model, nabij de wand, afvoer horizontaal, met het waterbesparingssysteem AQUAREDUCT®: spoelwaterhoeveelheid 3 / 4,5 liter, aanbeveling: montage met afstand tot de wand: 15 mm | | | | | | | |
| 5707 11 XX | RESERVOIR toevoer van zijkanten en van achteren, binnenwerk met DualFlush spaarknop, verchromd | 281,- | 389,- | - | - | 24 | 16,1 |
| 9M79 S1 01 | CLOSETZITTING SLIMSEAT (WRAPOVER) met QuickRelease en SoftClosing scharnieren, roestvrij staal scharnieren | 285,- | - | - | - | 40 | 2,7 |
| 9M80 S1 01 | CLOSETZITTING SLIMSEAT LINE (SANDWICH) met QuickRelease en SoftClosing scharnieren, roestvrij staal scharnieren | 304,- | - | - | - | 40 | 2,7 |
| 8M22 S1 XX | CLOSETZITTING met QuickRelease en SoftClosing scharnieren, roestvrij staal scharnieren | 285,- | - | 371,- | - | 108 | 2,6 |
| 8701 00 00 | VARIO-AFVOERBOCHT voor afvoer verticaal 225 - 310 mm | - | - | - | 127,- | 100 | 0,7 |
| 8711 00 00 | VARIO-AFVOERBOCHT voor afvoer verticaal 136 - 225 mm | - | - | - | 154,- | 100 | 0,7 |

XX = Kleurcode toevoegen

01 = Wit Alpin, R1 = Wit Alpin CeramicPlus, RW = Stone White CeramicPlus

VENTICELLO

€ exclusief BTW

Kranen a.u.b. apart bestellen

URINOIR

DirectFlush

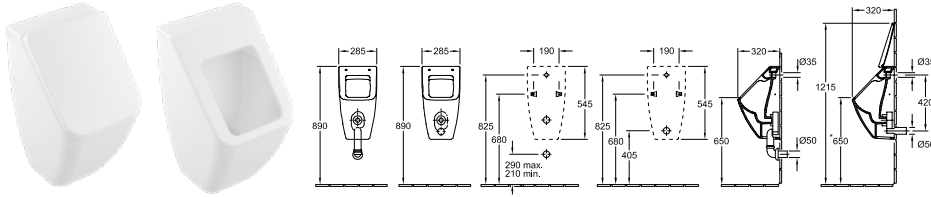

| Artikelnummer | Omschrijving | 01 | plus R1 | plus RW | | st./ pal. | kg/ st. |
|--|---|--------------|------------|------------|-------|--------------|------------|
| 5504 R1 XX | 285 x 545 x 315 mm voor deksel | Direct Flush | 638,- | 745,- | 873,- | - | 15 17 |
| 5504 R0 XX | 285 x 545 x 315 mm zonder deksel | Direct Flush | 577,- | 684,- | 799,- | - | 15 17 |
| bevestiging voor verdekte bevestiging wordt meegeleverd, toevoer verdekt, afvoer verborgen, afhankelijk van het type sifon | | | | | | | |
| 8M10 S1 XX | DEKSEL VOOR URINOIR met SoftClosing scharnieren, roestvrij staal scharnieren | | 320,- | - | 383,- | - | 240 1,1 |
| 9326 00 00 | SIFON (op verzoek leverbaar) afvoer horizontaal, Spoelwaterbehoefte 1,0 l | 1,0 l | - | - | - | 50,- | 320 0,1 |
| 9327 00 00 | SIFON (op verzoek leverbaar) afvoer verticaal, Spoelwaterbehoefte 1,0 l | 1,0 l | - | - | - | 50,- | 90 0,2 |
| 9319 00 00 | AANSLUITARMATUUR (op verzoek leverbaar) bestaande uit: rozet, afvoerbochtstuk, buis 150 mm | | - | - | - | 168,- | 0,2 |
| 9933 00 00 | TOEVOERVERBINDER (op verzoek leverbaar) | | - | - | - | 71,- | 200 0,1 |
| 9190 B1 00 | PRODETECT 2 RADARGESTUURDE SPOELING VOOR URINOIRS (op verzoek leverbaar) elektronisch urinoirspoelsysteem, Batterij uitvoering (6 x 1,5 V AAA nodig) , pijpschroefdraad toevoer- manchet 1/2" | Pro Detect 2 | - | - | - | 1.245,- | 40 0,9 |
| 9190 N1 00 | PRODETECT 2 RADARGESTUURDE SPOELING VOOR URINOIRS (op verzoek leverbaar) elektronisch urinoirspoelsysteem, voor netaansluiting (110 - 240 V) , geschikt voor combinatie met Bluetooth adapter, pijpschroefdraad toevoermanchet 1/2" | Pro Detect 2 | - | - | - | 1.207,- | 40 1 |
| 9190 61 00 | BLUETOOTH ADAPTER (op verzoek leverbaar) Bluetooth adapter voor 9190 N1 voor draadloze verandering van functies en onderhoud, incl. gratis app voor iOS en Android, geschikt voor smartphones en tablets | Pro Detect 2 | - | - | - | 349,- | 0 |
| 9190 57 00 | ADAPTER VOOR NETAANSLUITING (op verzoek leverbaar) aanbeveling: voor de installatie met netaansluiting 9190 N1 00 | Pro Detect 2 | - | - | - | 142,- | 0 |
| 9221 85 00 | URINOIR-VOORWANDELEMENT VOOR PRODETECT 525 x 1120 x 80 mm Zie blz. 372-388 voor meer ViConnect-modellen | | - | - | - | 316,- | 10 7,2 |
| 9219 89 00 | URINOIR-VOORWANDELEMENT 525 x 1120 x 98 mm Zie blz. 372-388 voor meer ViConnect-modellen | | - | - | - | 432,- | 10 8,1 |

XX = Kleurcode toevoegen

01 = Wit Alpin, R1 = Wit Alpin CeramicPlus, RW = Stone White CeramicPlus

VENTICELLO

€ exclusief BTW

Productie op bestelling (Let op, de annulering of wijzigingsaanvraag kan niet in alle gevallen worden gehonoreerd!), Wastafels en kranen a.u.b. los bestellen Change everywhere

Express Delivery





Deze producten zijn permanent uit voorraad leverbaar in de kleuren: **Glossy White (DH) met greepversie 1**

- Front:**
 MDF gefineerd in DH, FP, MS (16 mm)
 Spaanplaat lakgecoat in VL, VM, VN (16 mm)
 Spaanplaat direct gecoat in RH, RK, VH, VJ (16 mm)
 Nerfrichting horizontaal in RH, RK, VH, VJ
 Binnenkleur in dezelfde kleur bij DH, FP
 Binnenkleur met hetzelfde decor bij MS, RH, RK, VH, VJ, VL, VM, VN
 VNSpaanplaat lakgecoat in VL, VM, VN (16 mm)
- Corpus:**
 MDF gefolied in DH, FP (16 mm)
 Spaanplaat lakgecoat in VL, VM, VN (16 mm)
 Spaanplaat direct gecoat in MS, RH, RK, VH, VJ (16 mm)
 Nerfrichting horizontaal in RH, RK, VH, VJ
- Binnenkleur in dezelfde kleur bij DH, FP**
Binnenkleur met hetzelfde decor bij MS, RH, RK, VH, VJ, VL, VM, VN
 VNSpaanplaat lakgecoat in VL, VM, VN (16 mm)
- Uittrekelementen:**
 Antislipbodem
 SoftClosing functie
- Deuren:**
 SoftClosing functie
- Grepen:**
 Aluminium galvanisch verchromd in Chrome (1)
- Binnenindeling:**
 Verstelbare glazen wanden (8 mm)
 Opbergdozen van grijze doorschijnende kunststof

Neem a.u.b. goede nota van het volgende:

De technische tekeningen voor extra informatie over kraanposities, installatie- en bevestigingsmaten etc.

| | |
|------------------------|---|
| | GREEP |
| |  |
| Kleuruitvoering | greep Chrome 1 |
| | ACCESSOIREPAKKET 1 |
| Uitrusting | 1 x hoge glazen ladeschotje 2 x lage glazen ladeschotjes 1 x opbergdoos L |

| | WASTAFELONDERKAST | WASTAFELONDERKAST | WASTAFELONDERKAST | WASTAFELONDERKAST |
|---|---|---|--|---|
| |  |  |  |  |
| | |  | |  |
| Artikelnummer | A939 01 XX | A930 01 XX | A938 01 XX | A929 01 XX |
| Afmetingen (b x h x d) | 1253 x 420 x 502 mm | 1253 x 590 x 502 mm | 1153 x 420 x 502 mm | 1153 x 590 x 502 mm |
| Versie | wastafel in het midden | | | |
| Te combineren met | Venticello 4111 DL/DJ | | Venticello 4104 CL/CJ | |
| Uitrusting | 2x Accessoirepakket 1 2 x uittrekladen met antislip mat | 2x Accessoirepakket 1 4 x uittrekladen met antislip mat | 2x Accessoirepakket 1 2 x uittrekladen met antislip mat | 2x Accessoirepakket 1 4 x uittrekladen met antislip mat |
| Montage | wandhangend | | | |
| wordt meegeleverd | bevestiging wordt meegeleverd, ruimtebesparende sifon | bevestiging wordt meegeleverd | bevestiging wordt meegeleverd, ruimtebesparende sifon | bevestiging wordt meegeleverd |
| Opmerking | - | | meubelwastafel 4104 CK alleen leverbaar in combinatie met een push-open plug | |
| DH, FP, MS, RH, RK, VH, VJ, VL, VM, VN | 1.812,- | 2.113,- | 1.666,- | 1.966,- |

XX = Front- en corpuskleur toevoegen
 DH = Glossy White, FP = Glossy Grey, MS = White Matt, VL = Volcano Black, VM = Taupe, VN = Cashmere Grey, RH = Oak Kansas, RK = Stone Oak, VH = Arizona Oak, VJ = Nordic Oak

VENTICELLO

€ exclusief BTW

Productie op bestelling (Let op, de annulering of wijzigingsaanvraag kan niet in alle gevallen worden gehonoreerd!), Wastafels en kranen a.u.b. los bestellen Change everywhere

Express Delivery

Deze producten zijn permanent uit voorraad leverbaar in de kleuren: **Glossy White (DH) met greepversie 1**

| | WASTAFELONDERKAST | WASTAFELONDERKAST | WASTAFELONDERKAST | WASTAFELONDERKAST |
|---|--|--|---|--|
| | | | | |
| | | | | |
| Artikelnummer | A935 01 XX | A926 01 XX | A927 01 XX | A928 01 XX |
| Afmetingen (b x h x d) | 953 x 420 x 502 mm | 953 x 590 x 502 mm | | |
| Versie | wastafel in het midden | | | |
| Te combineren met | Venticello 4104 AK/AL/AJ Venticello 4134 L1/L3 Venticello 4134 R1/R3 | Venticello 4104 AL/AJ | Venticello 4134 L1/L3 | Venticello 4134 R1/R3 |
| Uitrusting | 1x Accessoirepakket 1 1 x uittreklade met antislip mat | 1x Accessoirepakket 1 2 x uittrekladen met antislip mat | | |
| Montage | wandhangend | | | |
| wordt meegeleverd | bevestiging wordt meegeleverd, ruimtebesparende sifon | bevestiging wordt meegeleverd | | |
| Opmerking | - | meubelwastafel 4104 AK alleen leverbaar in combinatie met een push-open plug | - | |
| DH, FP, MS, RH, RK, VH, VJ, VL, VM, VN | 1.266,- | 1.413,- | 1.413,- | 1.413,- |
| | WASTAFELONDERKAST | WASTAFELONDERKAST | WASTAFELONDERKAST | WASTAFELONDERKAST |
| | | | | |
| | | | | |
| Artikelnummer | A934 01 XX | A925 01 XX | A933 01 XX | A924 01 XX |
| Afmetingen (b x h x d) | 753 x 420 x 502 mm | 753 x 590 x 502 mm | 603 x 420 x 502 mm | 603 x 590 x 502 mm |
| Versie | wastafel in het midden | | | |
| Te combineren met | Venticello 4104 8L/8J | | Venticello 4124 65/67 | |
| Uitrusting | 1x Accessoirepakket 1 1 x uittreklade met antislip mat | 1x Accessoirepakket 1 2 x uittrekladen met antislip mat | 1x Accessoirepakket 1 1 x uittreklade met antislip mat | 1x Accessoirepakket 1 2 x uittrekladen met antislip mat |
| Montage | wandhangend | | | |
| wordt meegeleverd | bevestiging wordt meegeleverd, ruimtebesparende sifon | bevestiging wordt meegeleverd | bevestiging wordt meegeleverd, ruimtebesparende sifon | bevestiging wordt meegeleverd |
| DH, FP, MS, RH, RK, VH, VJ, VL, VM, VN | 1.144,- | 1.292,- | 1.024,- | 1.216,- |

XX = Front- en corpuskleur toevoegen
 DH = Glossy White, FP = Glossy Grey, MS = White Matt, VL = Volcano
 Black, VM = Taupe, VN = Cashmere Grey, RH = Oak Kansas, RK = Stone
 Oak, VH = Arizona Oak, VJ = Nordic Oak

VENTICELLO

VENTICELLO

€ exclusief BTW

Productie op bestelling (Let op, de annulering of wijzigingsaanvraag kan niet in alle gevallen worden gehonoreerd!). Wastafels en kranen a.u.b. los bestellen Change everywhere

Express Delivery

Deze producten zijn permanent uit voorraad leverbaar in de kleuren: **Glossy White (DH) met greepversie 1**

| | WASTAFELONDERKAST | WASTAFELONDERKAST | WASTAFELONDERKAST | WASTAFELONDERKAST |
|---|---|--|---|---|
| | | | | |
| | | | | |
| Artikelnummer | A932 01 XX | A923 01 XX | A931 01 XX | A922 01 XX |
| Afmetingen (b x h x d) | 553 x 420 x 502 mm | 553 x 590 x 502 mm | 466 x 420 x 425 mm | 466 x 590 x 425 mm |
| Versie | wastafel in het midden | | | |
| Te combineren met | Venticello 4124 60/62 | | Venticello 4124 50 | |
| Uitrusting | 1x Accessoirepakket 1 1 x uittreklade met antislip mat | 1x Accessoirepakket 1 2 x uittrekladen met antislip mat | 1 x opbergdoos L 1 x uittreklade met antislip mat | 1 x opbergdoos L 2 x uittrekladen met antislip mat |
| Montage | wandhangend | | | |
| wordt meegeleverd | bevestiging wordt meegeleverd, ruimtebesparende sifon | bevestiging wordt meegeleverd | bevestiging wordt meegeleverd, ruimtebesparende sifon | bevestiging wordt meegeleverd |
| DH, FP, MS, RH, RK, VH, VJ, VL, VM, VN | 968,- | 1.160,- | 911,- | 1.105,- |
| | HOGE KAST | HOGE KAST | ZIJKAST | ZIJKAST |
| | | | | |
| | | | | |
| Artikelnummer | A951 01 XX | A951 11 XX | A950 01 XX | A950 11 XX |
| Afmetingen (b x h x d) | 404 x 1546 x 372 mm | | 404 x 866 x 372 mm | |
| Scharnier | scharnier links | scharnier rechts | scharnier links | scharnier rechts |
| Uitrusting | 1 x deur 3 x glazen planchetten 1 x vast schap | | 1 x deur 1 x uittreklade met antislip mat 1 x glazen planchet | |
| Montage | wandhangend | | | |
| wordt meegeleverd | bevestiging wordt meegeleverd | | | |
| DH, FP, MS, RH, RK, VH, VJ, VN | 1.267,- | 1.267,- | 1.203,- | 1.203,- |

XX = Front- en corpuskleur toevoegen
 DH = Glossy White, FP = Glossy Grey, MS = White Matt, VL = Volcano
 Black, VM = Taupe, VN = Cashmere Grey, RH = Oak Kansas, RK = Stone
 Oak, VH = Arizona Oak, VJ = Nordic Oak

VICARE

PRO.VILLEROY-BOCH.COM/TECHNICALDRAWINGS



- Profisegment
- Compleet productassortiment voor een barrière vrije badkamerinrichting
- Speciaal voor mensen met verminderde mobiliteit, volgens de bepalingen van DIN 18040
- Gemakkelijk schoon te houden dankzij het gladde design van de opklapbare steunen
- Verhoogde veiligheid dankzij ergonomisch gevormd handgreepsysteem



Keramiëkleuren



01 = Wit Alpin



R1 = Wit Alpin
CeramicPlus



T2 = Wit
Alpin AntiBac
CeramicPlus

Accessoirekleuren



01 = Wit Alpin



T1 = Wit Alpin
AntiBac



P1 = Blue
AntiBac



61 = Chrome



68 = Wit

VICARE

€ exclusief BTW



Wettelijk beschermd model
Kranen a.u.b. apart bestellen

WASTAFEL VICARE

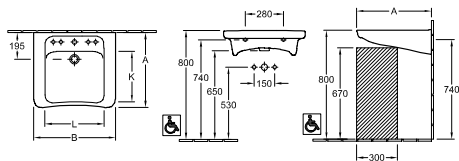
voorheen Architectura Vita
Uitloopartikel per 31-03-2025



| Art.-Nr. | A | B | K | L |
|----------|-----|-----|-----|-----|
| 517867XX | 550 | 650 | 375 | 480 |
| 517868XX | 550 | 650 | 375 | 480 |

| Artikelnummer | Omschrijving | 01 | plus R1 | T1 | plus T2 | st./ pal. | kg/ st. |
|---------------|--|-------|------------|----|------------|--------------|------------|
| 5178 67 XX | 650 x 550 mm middelste kraangat doorgestoken  | 458,- | 566,- | - | 645,- | 14 | 20,9 |
| 5178 68 XX | 650 x 550 mm middelste kraangat doorgestoken  | 458,- | 566,- | - | 645,- | 14 | 21 |

wandmontage

Voor meer informatie over bijpassende ventielen zie blz. 389-392





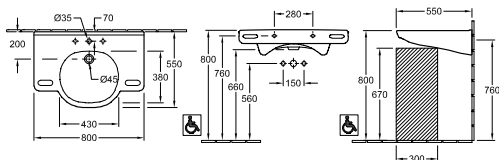

Let op: bij modellen zonder overloopfunctie adviseren wij een niet afsluitbare afvoerplug.

| | | | | | | | | |
|------------|---|---|---|---|---|-------|----|-----|
| 9221 49 00 | WASTAFELVOORWANDELEMENT 525 x 1120 x 75 mm Zie blz. 372-388 voor meer ViConnect-modellen | - | - | - | - | 257,- | 10 | 8,1 |
|------------|---|---|---|---|---|-------|----|-----|

WASTAFEL VICARE

voorheen O.novo Vita
Uitloopartikel per 31-03-2025



| Artikelnummer | Omschrijving | 01 | plus R1 | T1 | plus T2 | st./ pal. | kg/ st. |
|---------------|--|-------|------------|----|------------|--------------|------------|
| 4120 80 XX | 800 x 550 mm    | 794,- | 902,- | - | 981,- | 12 | 20,5 |
| 4120 81 XX | 800 x 550 mm    | 794,- | 902,- | - | 981,- | 12 | 20,5 |

wandmontage

Voor meer informatie over bijpassende ventielen zie blz. 389-392

Let op: bij modellen zonder overloopfunctie adviseren wij een niet afsluitbare afvoerplug.

| | | | | | | | | |
|------------|---|---|---|---|---|-------|----|-----|
| 9221 49 00 | WASTAFELVOORWANDELEMENT 525 x 1120 x 75 mm Zie blz. 372-388 voor meer ViConnect-modellen | - | - | - | - | 257,- | 10 | 8,1 |
|------------|---|---|---|---|---|-------|----|-----|

XX = Kleurcode toevoegen

01 = Wit Alpin, R1 = Wit Alpin CeramicPlus, T2 = Wit Alpin AntiBac CeramicPlus

Kleuren toebehoren:

01 = Wit Alpin, T1 = Wit Alpin AntiBac, P1 = Blue AntiBac, 61 = Chrome, 68 = Wit

VICARE

€ exclusief BTW

Wettelijk beschermd model
Kranen a.u.b. apart bestellen

WASTAFEL VICARE

voorheen O.novo Vita

Uitloopartikel per 31-03-2025

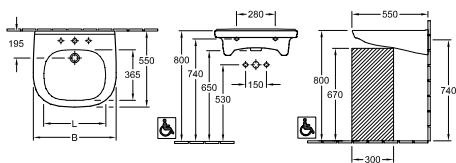

| Art.-Nr. | B | L |
|----------|-----|-----|
| 411960XX | 610 | 460 |
| 411961XX | 610 | 460 |
| 411955XX | 560 | 420 |
| 411956XX | 560 | 420 |

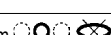
| Artikelnummer | Omschrijving | 01 | plus R1 | T1 | plus T2 | st/ pal. | kg/ st. |
|---------------|--|-------|------------|----|------------|-------------|------------|
| 4119 60 XX | 610 x 550 mm  | 345,- | 452,- | - | 532,- | 16 | 18,8 |
| 4119 61 XX | 610 x 550 mm  | 345,- | 452,- | - | 532,- | 16 | 18,8 |
| 4119 55 XX | 560 x 550 mm  | 313,- | 420,- | - | 500,- | 16 | 17 |
| 4119 56 XX | 560 x 550 mm  | 313,- | 420,- | - | 500,- | 16 | 17 |

wandmontage

Voor meer informatie over bijpassende ventielen zie blz. 389-392

Let op: bij modellen zonder overloopfunctie adviseren wij een niet afsluitbare afvoerplug.

| | | | | | | | | |
|------------|---|---|---|---|---|-------|----|-----|
| 9221 49 00 | WASTAFELVOORWANDELEMENT 525 x 1120 x 75 mm Zie blz. 372-388 voor meer ViConnect-modellen | - | - | - | - | 257,- | 10 | 8,1 |
|------------|---|---|---|---|---|-------|----|-----|



WASTAFEL VICARE

voorheen O.novo Vita

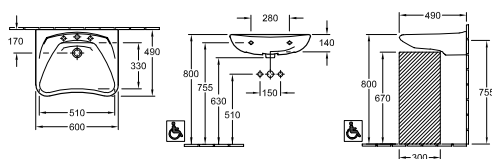
Uitloopartikel per 31-03-2025



| Art.-Nr. | A | B | E | F | G | H | I | K | L | S | T |
|----------|-----|-----|-----|-----|-----|-----|-----|-----|-----|-----|-----|
| 711963XX | 490 | 600 | 510 | 805 | 510 | 640 | 170 | 330 | 510 | 610 | 530 |
| 711961XX | 490 | 600 | 550 | 805 | 550 | 640 | 170 | 330 | 510 | 650 | 570 |

| Artikelnummer | Omschrijving | 01 | plus R1 | T1 | plus T2 | st/ pal. | kg/ st. |
|---------------|--|-------|------------|----|------------|-------------|------------|
| 7119 63 XX | 600 x 490 mm  incl. overloopgarnituur | 240,- | 347,- | - | - | 20 | 18,6 |
| 7119 61 XX | 600 x 490 mm  | 240,- | 347,- | - | - | 20 | 17,9 |

wandmontage

Let op: bij modellen zonder overloopfunctie adviseren wij een niet afsluitbare afvoerplug.

| | | | | | | | | |
|------------|---|---|---|---|---|-------|----|-----|
| 8710 00 00 | RUIMTEBESPARENDE SIFON (op verzoek leverbaar) 35 mm diameter | - | - | - | - | 155,- | | 0,6 |
| 9221 49 00 | WASTAFELVOORWANDELEMENT 525 x 1120 x 75 mm Zie blz. 372-388 voor meer ViConnect-modellen | - | - | - | - | 257,- | 10 | 8,1 |

XX = Kleurcode toevoegen

01 = Wit Alpin, R1 = Wit Alpin CeramicPlus, T2 = Wit Alpin AntiBac CeramicPlus

Kleuren toebehoren:

01 = Wit Alpin, T1 = Wit Alpin AntiBac, P1 = Blue AntiBac, 61 = Chrome, 68 = Wit

VICARE

€ exclusief BTW

Wettelijk beschermd model
Kranen a.u.b. apart bestellen

WASTAFEL VICARE

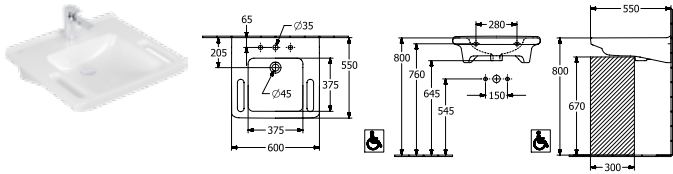

| Artikelnummer | Omschrijving | 01 | plus R1 | T1 | plus T2 | | st/ pal. | kg/ st. |
|---------------|--|-------|------------|----|------------|---|-------------|------------|
| 4A68 60 XX | 600 x 550 mm  | 353,- | 460,- | - | 540,- | - | 16 | 20 |
| 4A68 61 XX | 600 x 550 mm  | 353,- | 460,- | - | 540,- | - | 16 | 20 |
| 4A68 62 XX | 600 x 550 mm  | 423,- | 530,- | - | 610,- | - | 16 | 20 |
| 4A68 63 XX | 600 x 550 mm  | 423,- | 530,- | - | 610,- | - | 16 | 20 |

wandmontage

Voor meer informatie over bijpassende ventielen zie blz. 389-392

Let op: bij modellen zonder overloopfunctie adviseren wij een niet afsluitbare afvoerplug.

| | | | | | | | | |
|------------|---|---|---|---|---|-------|----|-----|
| 9221 49 00 | WASTAFELVOORWANDELEMENT 525 x 1120 x 75 mm Zie blz. 372-388 voor meer ViConnect-modellen | - | - | - | - | 257,- | 10 | 8,1 |
|------------|---|---|---|---|---|-------|----|-----|

WASTAFEL VICARE

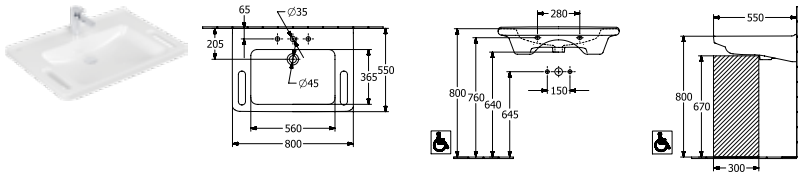

| Artikelnummer | Omschrijving | 01 | plus R1 | T1 | plus T2 | | st/ pal. | kg/ st. |
|---------------|--|-------|------------|----|------------|---|-------------|------------|
| 4A68 80 XX | 800 x 550 mm  | 739,- | 846,- | - | 926,- | - | 12 | 25 |
| 4A68 81 XX | 800 x 550 mm  | 739,- | 846,- | - | 926,- | - | 12 | 25 |
| 4A68 82 XX | 800 x 550 mm  | 809,- | 916,- | - | 996,- | - | 12 | 25 |
| 4A68 83 XX | 800 x 550 mm  | 809,- | 916,- | - | 996,- | - | 12 | 25 |

wandmontage

Voor meer informatie over bijpassende ventielen zie blz. 389-392

Let op: bij modellen zonder overloopfunctie adviseren wij een niet afsluitbare afvoerplug.

| | | | | | | | | |
|------------|---|---|---|---|---|-------|----|-----|
| 9221 49 00 | WASTAFELVOORWANDELEMENT 525 x 1120 x 75 mm Zie blz. 372-388 voor meer ViConnect-modellen | - | - | - | - | 257,- | 10 | 8,1 |
|------------|---|---|---|---|---|-------|----|-----|

XX = Kleurcode toevoegen

01 = Wit Alpin, R1 = Wit Alpin CeramicPlus, T2 = Wit Alpin AntiBac CeramicPlus

Kleuren toebehoren:

01 = Wit Alpin, T1 = Wit Alpin AntiBac, P1 = Blue AntiBac, 61 = Chrome, 68 = Wit

VICARE

€ exclusief BTW

Wettelijk beschermd model
Kranen a.u.b. apart bestellen

DIEPSPOELCLOSET VICARE, ZONDER SPOELRAND

voorheen Architectura Vita

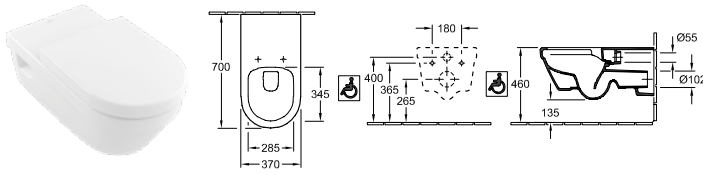

| Artikelnummer | Omschrijving | 01 | plus R1 | T1 | plus T2 | st./ pal. | kg/ st. |
|---|--|-------|------------|----|------------|--------------|------------|
| 5649 R0 XX | 370 x 700 mm | 702,- | 810,- | - | 889,- | 14 | 31 |
| Direct Flush AntiBac | | | | | | | |
| wandhangend, afvoer horizontaal, verlengde toevoerverbinding 400 mm lang wordt meegeleverd, diepte: 700 mm, hoogte: 460 mm, niet geschikt voor aansluiting op drukspoelinrichting | | | | | | | |
| 9M51 B1 01 | CLOSETZITTING VICARE met speciale zitbuffers tegen zijwaarts verschuiven beveiligd, met QuickRelease en SoftClosing scharnieren, roestvrij staal scharnieren | 285,- | - | - | - | 40 | 2,9 |
| 9M63 61 01 | RINGZITTING met doorlopende scharnieren/verbingsstang, roestvrij staal scharnieren | 99,- | - | - | - | 90 | 1,7 |
| 9953 00 00 | BEVESTIGINGSFRAME (op verzoek leverbaar) | - | - | - | 272,- | | 2,9 |
| 9961 00 00 | BEVESTIGINGSSET (op verzoek leverbaar) | - | - | - | 63,- | 8888 | 0,3 |
| 9222 87 00 | GELUIDSISOLATIE-SET (op verzoek leverbaar) incl. toebehoren | - | - | - | 26,- | 600 | 0,1 |
| 9224 65 00 | WC-VOORWANDELEMENT voor droogbouw, laag 450 x 1120 x 165 mm Zie blz. 372-388 voor meer ViConnect-modellen | - | - | - | 563,- | 8 | 19,8 |
| 9224 27 00 | WC-VOORWANDELEMENT voor droogbouw, Standaardhoogte, incl. voorgemonteerde holle buis voor douchetoiletaansluiting / elektrische voorzieningen 525 x 1120 x 135 mm Zie blz. 372-388 voor meer ViConnect-modellen | - | - | - | 389,- | 10 | 15,8 |

DIEPSPOELCLOSET VICARE, ZONDER SPOELRAND

voorheen Architectura Vita

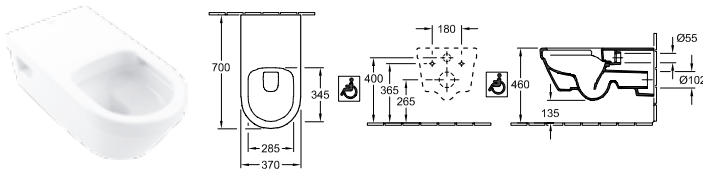

| Artikelnummer | Omschrijving | 01 | plus R1 | T1 | plus T2 | st./ pal. | kg/ st. |
|---|--|----|------------|----|------------|--------------|------------|
| 5649 R2 XX | 370 x 700 mm | - | 810,- | - | 889,- | 14 | 31 |
| Direct Flush AntiBac | | | | | | | |
| zonder bevestigingsgaten voor closetzitting, wandhangend, afvoer horizontaal, verlengde toevoerverbinding 400 mm lang wordt meegeleverd, diepte: 700 mm, hoogte: 460 mm, zonder bevestigingsgaten voor closetzitting, niet geschikt voor aansluiting op drukspoelinrichting | | | | | | | |
| 9953 00 00 | BEVESTIGINGSFRAME (op verzoek leverbaar) | - | - | - | 272,- | | 2,9 |
| 9961 00 00 | BEVESTIGINGSSET (op verzoek leverbaar) | - | - | - | 63,- | 8888 | 0,3 |
| 9222 87 00 | GELUIDSISOLATIE-SET (op verzoek leverbaar) incl. toebehoren | - | - | - | 26,- | 600 | 0,1 |
| 9224 65 00 | WC-VOORWANDELEMENT voor droogbouw, laag 450 x 1120 x 165 mm Zie blz. 372-388 voor meer ViConnect-modellen | - | - | - | 563,- | 8 | 19,8 |
| 9224 27 00 | WC-VOORWANDELEMENT voor droogbouw, Standaardhoogte, incl. voorgemonteerde holle buis voor douchetoiletaansluiting / elektrische voorzieningen 525 x 1120 x 135 mm Zie blz. 372-388 voor meer ViConnect-modellen | - | - | - | 389,- | 10 | 15,8 |

XX = Kleurcode toevoegen

01 = Wit Alpin, R1 = Wit Alpin CeramicPlus, T2 = Wit Alpin AntiBac CeramicPlus
Kleuren toebehoren:

01 = Wit Alpin, T1 = Wit Alpin AntiBac, P1 = Blue AntiBac, 61 = Chrome, 68 = Wit





VICARE

€ exclusief BTW

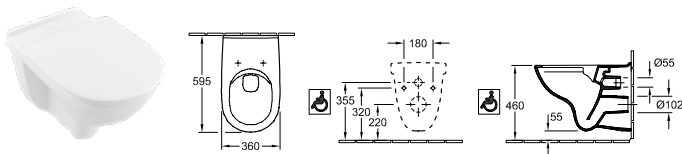
Wettelijk beschermd model
Kranen a.u.b. apart bestellen

DIEPSPOELCLOSET VICARE, ZONDER SPOELRAND voorheen O.novo Vita



| Artikelnummer | Omschrijving | 01 | plus R1 | T1 | P1 | T2 | | st./ pal. | kg/ st. |
|--|--|-------|------------|-------|-------|-------|-------|--------------|------------|
| 4695 R0 XX | 360 x 595 mm   | 513,- | 621,- | - | - | 700,- | - | 12 | 23 |
| wandhangend, afvoer horizontaal, hoogte: 460 mm, niet geschikt voor aansluiting op drukspoelinrichting | | | | | | | | | |
| 9M67 S1 XX | CLOSETZITTING VICARE bevestiging van boven, met speciale zitbuffers tegen zijwaarts verschuiven beveiligd, met greeprand aan het wc-deksel, met QuickRelease en SoftClosing scharnieren, roestvrij staal scharnieren | - | - | 203,- | 203,- | - | - | 72 | 3,2 |
| 9M67 61 01 | CLOSETZITTING VICARE bevestiging van onderen, met speciale zitbuffers tegen zijwaarts verschuiven beveiligd, met greeprand aan het wc-deksel, roestvrij staal scharnieren | 203,- | - | - | - | - | - | 72 | 3,1 |
| 9M72 61 XX | CLOSETZITTING VICARE met speciale zitbuffers tegen zijwaarts verschuiven beveiligd, met greeprand aan het wc-deksel, met doorlopende scharnieren/verbindingstang, roestvrij staal scharnieren | - | - | 244,- | 244,- | - | - | 144 | 3,2 |
| 9M38 S1 01 | CLOSETZITTING met QuickRelease en SoftClosing scharnieren, roestvrij staal scharnieren | 128,- | - | - | - | - | - | 108 | 2,4 |
| 9M71 61 01 | RINGZITTING roestvrij staal scharnieren | 81,- | - | - | - | - | - | 108 | 0,9 |
| 9M97 61 XX | RINGZITTING met speciale zitbuffers tegen zijwaarts verschuiven beveiligd, met doorlopende scharnieren/verbindingstang, roestvrij staal scharnieren | - | - | 160,- | 160,- | - | - | 72 | 1,4 |
| 9953 00 00 | BEVESTIGINGSFRAME (op verzoek leverbaar) | - | - | - | - | - | 272,- | | 2,9 |
| 9961 00 00 | BEVESTIGINGSSET (op verzoek leverbaar) | - | - | - | - | - | 63,- | 8888 | 0,3 |
| 9222 87 00 | GELUIDSISOLATIE-SET (op verzoek leverbaar) incl. toebehoren | - | - | - | - | - | 26,- | 600 | 0,1 |
| 9224 27 00 | WC-VOORWANDELEMENT voor droogbouw, Standaardhoogte, incl. voorgebouwde holle buis voor douchetoiletaansluiting / elektrische voorzieningen 525 x 1120 x 135 mm Zie blz. 372-388 voor meer ViConnect-modellen   | - | - | - | - | - | 389,- | 10 | 15,8 |
| 9224 65 00 | WC-VOORWANDELEMENT voor droogbouw, laag 450 x 1120 x 165 mm Zie blz. 372-388 voor meer ViConnect-modellen  | - | - | - | - | - | 563,- | 8 | 19,8 |

XX = Kleurcode toevoegen

01 = Wit Alpin, R1 = Wit Alpin CeramicPlus, T2 = Wit Alpin AntiBac CeramicPlus

Kleuren toebehoren:

01 = Wit Alpin, T1 = Wit Alpin AntiBac, P1 = Blue AntiBac, 61 = Chrome, 68 = Wit

VICARE





€ exclusief BTW

Wettelijk beschermd model
Kranen a.u.b. apart bestellen

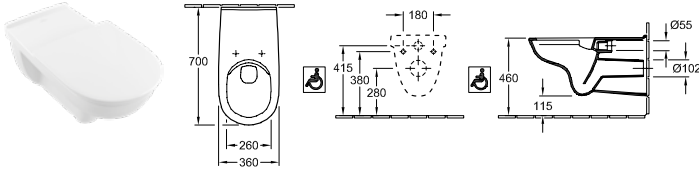
DIEPSPOELCLOSET VICARE, ZONDER SPOELRAND

voorheen O.novo Vita





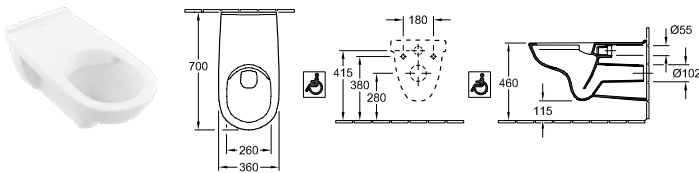

| Artikelnummer | Omschrijving | 01 | plus R1 | T1 | P1 | T2 | st./ pal. | kg/ st. |
|---|---|-------|------------|-------|-------|-------|--------------|------------|
| 4601 R0 XX | 360 x 700 mm   | 559,- | 667,- | - | - | 746,- | 16 | 22,8 |
| wandhangend, afvoer horizontaal, verlengde toevoerverbinding 400 mm lang wordt meegeleverd, diepte: 700 mm, hoogte: 460 mm, niet geschikt voor aansluiting op drukspoelinrichting | | | | | | | | |
| 9M67 S1 XX | CLOSETZITTING VICARE bevestiging van boven, met speciale zitbuffers tegen zijwaarts verschuiven beveiligd, met greeptrand aan het wc-deksel, met QuickRelease en SoftClosing scharnieren, roestvrij staal scharnieren | - | - | 203,- | 203,- | - | 72 | 3,2 |
| 9M67 61 01 | CLOSETZITTING VICARE bevestiging van onderen, met speciale zitbuffers tegen zijwaarts verschuiven beveiligd, met greeptrand aan het wc-deksel, roestvrij staal scharnieren | 203,- | - | - | - | - | 72 | 3,1 |
| 9M72 61 XX | CLOSETZITTING VICARE met speciale zitbuffers tegen zijwaarts verschuiven beveiligd, met greeptrand aan het wc-deksel, met doorlopende scharnieren/verbindingstang, roestvrij staal scharnieren | - | - | 244,- | 244,- | - | 144 | 3,2 |
| 9M97 61 XX | RINGZITTING met speciale zitbuffers tegen zijwaarts verschuiven beveiligd, met doorlopende scharnieren/verbindingstang, roestvrij staal scharnieren | - | - | 160,- | 160,- | - | 72 | 1,4 |
| 9953 00 00 | BEVESTIGINGSFRAME (op verzoek leverbaar) | - | - | - | - | 272,- | | 2,9 |
| 9961 00 00 | BEVESTIGINGSSET (op verzoek leverbaar) | - | - | - | - | 63,- | 8888 | 0,3 |
| 9222 87 00 | GELUIDSISOLATIE-SET (op verzoek leverbaar) incl. toebehoren | - | - | - | - | 26,- | 600 | 0,1 |
| 9224 65 00 | WC-VOORWANDELEMENT voor droogbouw, laag 450 x 1120 x 165 mm Zie blz. 372-388 voor meer ViConnect-modellen  | - | - | - | - | 563,- | 8 | 19,8 |
| 9224 27 00 | WC-VOORWANDELEMENT voor droogbouw, Standaardhoogte, incl. voormonteerde holle buis voor douchetoiletaansluiting / elektrische voorzieningen 525 x 1120 x 135 mm Zie blz. 372-388 voor meer ViConnect-modellen   | - | - | - | - | 389,- | 10 | 15,8 |

DIEPSPOELCLOSET VICARE, ZONDER SPOELRAND

voorheen O.novo Vita



| Artikelnummer | Omschrijving | 01 | plus R1 | T1 | plus T2 | st./ pal. | kg/ st. |
|---|---|-------|------------|----|------------|--------------|------------|
| 4601 R2 XX | 360 x 700 mm  | 559,- | 667,- | - | - | 16 | 22 |
| zonder bevestigingsgaten voor closetzitting, wandhangend, afvoer horizontaal, verlengde toevoerverbinding 400 mm lang wordt meegeleverd, diepte: 700 mm, hoogte: 460 mm, zonder bevestigingsgaten voor closetzitting, niet geschikt voor aansluiting op drukspoelinrichting | | | | | | | |
| 9953 00 00 | BEVESTIGINGSFRAME (op verzoek leverbaar) | - | - | - | - | 272,- | 2,9 |
| 9961 00 00 | BEVESTIGINGSSET (op verzoek leverbaar) | - | - | - | - | 63,- | 8888 |
| 9222 87 00 | GELUIDSISOLATIE-SET (op verzoek leverbaar) incl. toebehoren | - | - | - | - | 26,- | 600 |
| 9224 65 00 | WC-VOORWANDELEMENT voor droogbouw, laag 450 x 1120 x 165 mm Zie blz. 372-388 voor meer ViConnect-modellen  | - | - | - | - | 563,- | 8 |
| 9224 27 00 | WC-VOORWANDELEMENT voor droogbouw, Standaardhoogte, incl. voormonteerde holle buis voor douchetoiletaansluiting / elektrische voorzieningen 525 x 1120 x 135 mm Zie blz. 372-388 voor meer ViConnect-modellen   | - | - | - | - | 389,- | 10 |

XX = Kleurcode toevoegen

01 = Wit Alpin, R1 = Wit Alpin CeramicPlus, T2 = Wit Alpin AntiBac CeramicPlus

Kleuren toebehoren:

01 = Wit Alpin, T1 = Wit Alpin AntiBac, P1 = Blue AntiBac, 61 = Chrome, 68 = Wit

VICARE

€ exclusief BTW

Wettelijk beschermd model
Kranen a.u.b. apart bestellen

DIEPSPOELCLOSET ZONDER SPOELRAND

voorheen O.novo Vita

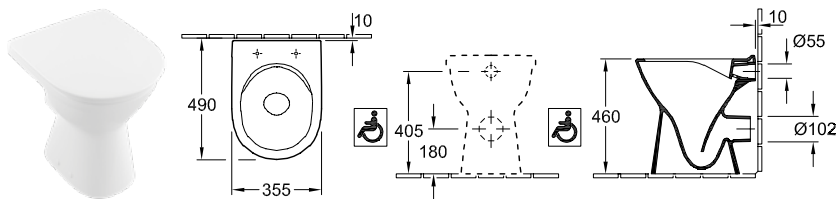

| Artikelnummer | Omschrijving | 01 | plus R1 | T1 | P1 | plus T2 | st./ pal. | kg/ st. |
|---------------|--|-------|------------|----|----|------------|--------------|------------|
| 4683 R0 XX | 355 x 480 mm Direct Flush | 341,- | 449,- | - | - | - | 8 | 18,7 |

staand model, afvoer horizontaal, bevestiging voor verdekte bevestiging wordt meegeleverd, hoogte: 460 mm

| | | | | | | | | |
|------------|--|------|---|-------|-------|---|-----|-----|
| 9M67 S1 XX | CLOSETZITTING VICARE bevestiging van boven, met speciale zitbuffers tegen zijwaarts verschuiven beveiligd, met greeprand aan het wc-deksel, met QuickRelease en SoftClosing scharnieren, roestvrij staal scharnieren | - | - | 203,- | 203,- | - | 72 | 3,2 |
| 9M72 61 XX | CLOSETZITTING VICARE met speciale zitbuffers tegen zijwaarts verschuiven beveiligd, met greeprand aan het wc-deksel, met doorlopende scharnieren/verbindingstang, roestvrij staal scharnieren | - | - | 244,- | 244,- | - | 144 | 3,2 |
| 9M39 61 01 | CLOSETZITTING roestvrij staal scharnieren | 91,- | - | - | - | - | 72 | 2,1 |
| 9M97 61 XX | RINGZITTING met speciale zitbuffers tegen zijwaarts verschuiven beveiligd, met doorlopende scharnieren/verbindingstang, roestvrij staal scharnieren | - | - | 160,- | 160,- | - | 72 | 1,4 |

VLAKSPOELCLOSET ZONDER SPOELRAND

voorheen O.novo Vita

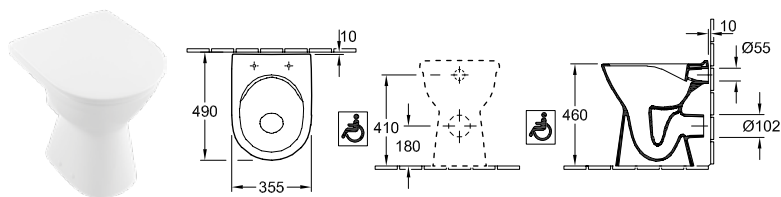

| Artikelnummer | Omschrijving | 01 | plus R1 | T1 | P1 | plus T2 | st./ pal. | kg/ st. |
|---------------|--|-------|------------|----|----|------------|--------------|------------|
| 4684 R0 XX | 355 x 490 mm Direct Flush | 279,- | 386,- | - | - | - | 8 | 19,5 |

staand model, afvoer horizontaal, bevestiging voor verdekte bevestiging wordt meegeleverd, hoogte: 460 mm

| | | | | | | | | |
|------------|--|------|---|-------|-------|---|-----|-----|
| 9M67 S1 XX | CLOSETZITTING VICARE bevestiging van boven, met speciale zitbuffers tegen zijwaarts verschuiven beveiligd, met greeprand aan het wc-deksel, met QuickRelease en SoftClosing scharnieren, roestvrij staal scharnieren | - | - | 203,- | 203,- | - | 72 | 3,2 |
| 9M72 61 XX | CLOSETZITTING VICARE met speciale zitbuffers tegen zijwaarts verschuiven beveiligd, met greeprand aan het wc-deksel, met doorlopende scharnieren/verbindingstang, roestvrij staal scharnieren | - | - | 244,- | 244,- | - | 144 | 3,2 |
| 9M39 61 01 | CLOSETZITTING roestvrij staal scharnieren | 91,- | - | - | - | - | 72 | 2,1 |
| 9M97 61 XX | RINGZITTING met speciale zitbuffers tegen zijwaarts verschuiven beveiligd, met doorlopende scharnieren/verbindingstang, roestvrij staal scharnieren | - | - | 160,- | 160,- | - | 72 | 1,4 |

XX = Kleurcode toevoegen

01 = Wit Alpin, R1 = Wit Alpin CeramicPlus, T2 = Wit Alpin AntiBac CeramicPlus

Kleuren toebehoren:

01 = Wit Alpin, T1 = Wit Alpin AntiBac, P1 = Blue AntiBac, 61 = Chrome, 68 = Wit





VICARE

€ exclusief BTW

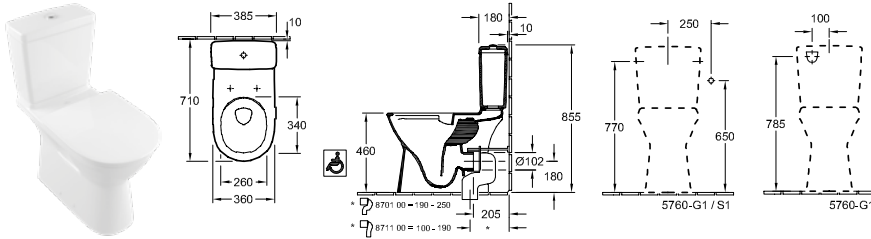
Wettelijk beschermd model
Kranen a.u.b. apart bestellen

DIEPSPOELCLOSET VOOR COMBINATIE ZONDER SPOELRAND VICARE voorheen O.novo Vita



| Artikelnummer | Omschrijving | 01 | plus R1 | T1 | P1 | plus T2 | | st/ pal. | kg/ st. |
|--|---|-------|------------|-------|-------|------------|-------|-------------|------------|
| 4620 R0 XX | 360 x 710 mm   | 319,- | 427,- | - | - | 506,- | - | 6 | 27,7 |
| staand model, afvoer horizontaal, bevestiging voor verdeckte bevestiging wordt meegeleverd, hoogte: 460 mm | | | | | | | | | |
| 5760 S1 XX | RESERVOIR bevestiging wordt meegeleverd, toevoer van kanten, links of rechts doorlopend, binnenwerk met DualFlush spaarknop, verchroomd | 217,- | 324,- | - | - | - | - | 20 | 12,8 |
| 5760 G1 XX | RESERVOIR bevestiging wordt meegeleverd, toevoer van zijkanten en van achteren, binnenwerk met DualFlush spaarknop, verchroomd | 208,- | 315,- | - | - | - | - | 20 | 12,8 |
| 9M72 61 XX | CLOSETZITTING VICARE met speciale zitbuffers tegen zijwaarts verschuiven beveiligd, met greep rand aan het wc-deksel, met doorlopende scharnieren/verbindingstang, roestvrij staal scharnieren | - | - | 244,- | 244,- | - | - | 144 | 3,2 |
| 9M67 61 01 | CLOSETZITTING VICARE bevestiging van onderen, met speciale zitbuffers tegen zijwaarts verschuiven beveiligd, met greep rand aan het wc-deksel, met QuickRelease en SoftClosing scharnieren, roestvrij staal scharnieren | 203,- | - | - | - | - | - | 72 | 3,1 |
| 9M67 S1 XX | CLOSETZITTING VICARE bevestiging van boven, met speciale zitbuffers tegen zijwaarts verschuiven beveiligd, met greep rand aan het wc-deksel, met QuickRelease en SoftClosing scharnieren, roestvrij staal scharnieren | - | - | 203,- | 203,- | - | - | 72 | 3,2 |
| 9M39 61 01 | CLOSETZITTING roestvrij staal scharnieren | 91,- | - | - | - | - | - | 72 | 2,1 |
| 9M97 61 XX | RINGZITTING met speciale zitbuffers tegen zijwaarts verschuiven beveiligd, met doorlopende scharnieren/verbindingstang, roestvrij staal scharnieren | - | - | 160,- | 160,- | - | - | 72 | 1,4 |
| 8701 00 00 | VARIO-AFVOERBOCHT voor afvoer verticaal 190 - 250 mm  | - | - | - | - | - | 127,- | 100 | 0,7 |
| 8711 00 00 | VARIO-AFVOERBOCHT voor afvoer verticaal 100 - 190 mm  | - | - | - | - | - | 154,- | 100 | 0,7 |

COMBI-PACK voorheen O.novo Vita

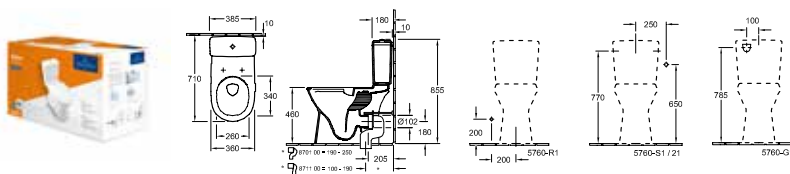

| Artikelnummer | Omschrijving | 01 | plus R1 | T1 | plus T2 | | st/ pal. | kg/ st. |
|---------------|---|-------|------------|----|------------|---|-------------|------------|
| 4620 H7 01 | in één kartonnen doos, staand model, afvoer horizontaal bestaat uit: diepspoelcloset DirectFlush 4620 R0 XX, closetzitting met QuickRelease en SoftClosing scharnieren 9M67 S1 T1, reservoir met DualFlush verchroomd 5760 21 XX, toevoer van zijkanten   | 689,- | - | - | - | - | 6 | 44,5 |

XX = Kleurcode toevoegen

01 = Wit Alpin, R1 = Wit Alpin CeramicPlus, T2 = Wit Alpin AntiBac CeramicPlus

Kleuren toebehoren:

01 = Wit Alpin, T1 = Wit Alpin AntiBac, P1 = Blue AntiBac, 61 = Chrome, 68 = Wit

VICARE FUNCTIE

€ exclusief BTW

WANDHANDGREEP

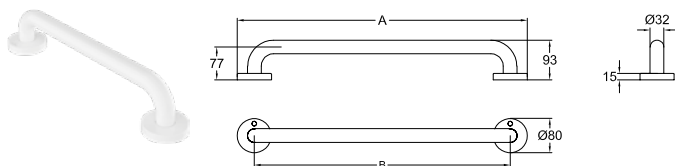

| Art.-Nr. | A | B |
|----------|-----|-----|
| 92172268 | 480 | 400 |
| 92172368 | 680 | 600 |

| Artikelnummer | Omschrijving | 68 | st./pal. | kg/st. |
|---------------|--------------|-------|----------|--------|
| 9217 22 68 | 400 mm | 110,- | 120 | 0,6 |
| 9217 23 68 | 600 mm | 123,- | 120 | 0,7 |

Wandhandgreep van aluminium met poedercoating, kan verticaal en horizontaal worden aangebracht, met bevestigingsset, buisdiameter 32 mm, maximale belastbaarheid volgens TÜV 120 kg

INKLAPBARE HANDGREEP

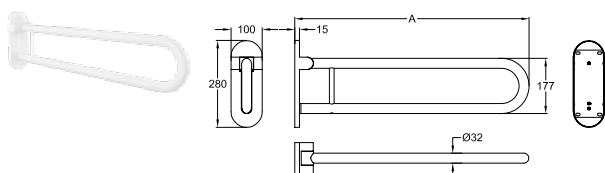

| Art.-Nr. | A |
|----------|-----|
| 92172468 | 650 |
| 92172568 | 750 |
| 92172668 | 850 |

| Artikelnummer | Omschrijving | 68 | st./pal. | kg/st. |
|---------------|--------------|-------|----------|--------|
| 9217 24 68 | 650 mm | 434,- | 16 | 3 |
| 9217 25 68 | 750 mm | 450,- | 24 | 3,4 |
| 9217 26 68 | 850 mm | 471,- | 16 | 3,9 |

Inklapbare handgreep van aluminium met poedercoating, compleet met muurbevestigingsset, maximale belastbaarheid volgens TÜV 130 kg, voldoet aan de eisen van ÖNORM B1600/1601, DIN 18040 en SIA 500.

passend daarbij handzender voor draadloze bediening 9209 19 61, zie pagina 388
passend daarbij bevestigingselementen 9219 83 00 en 9221 09 00, zie pagina 377

CLOSETROLHOUDER

voor inklapbare handgreep "Funcie"

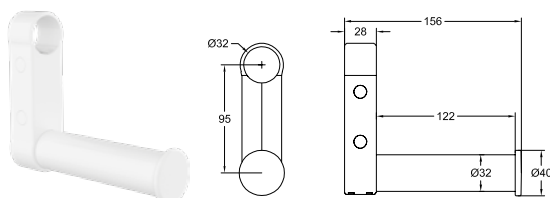

| Artikelnummer | Omschrijving | 68 | st./pal. | kg/st. |
|---------------|--------------|------|----------|--------|
| 9217 30 68 | 150x115 mm | 51,- | 392 | 0,2 |

Closetrolhouder van aluminium met poedercoating, voor bevestiging aan greepsystemen met buisdiameter 32 mm
passend daarbij bevestigingselementen 9219 83 00 en 9221 09 00, zie pagina 377

XX = Kleurcode toevoegen

VICARE FUNCTIE

€ exclusief BTW

WANDHANDGREEP

90°, draaibaar

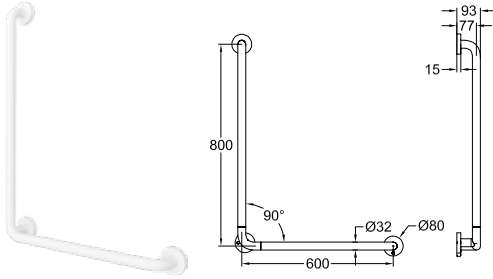

| Artikelnummer | Omschrijving | 68 | st./pal. | kg/st. |
|---------------|--------------|-------|----------|--------|
| 9217 27 68 | 800x600 mm | 208,- | 120 | 1,6 |

Draaibare wandhandgreep 90 graden van aluminium met poedercoating, met bevestigingsset, maximale belastbaarheid volgens TÜV 120 kg

WANDHANDGREEP

90°, draaibaar met douchekophouder

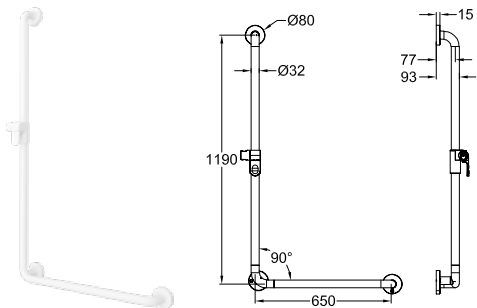

| Artikelnummer | Omschrijving | 68 | st./pal. | kg/st. |
|---------------|--------------|-------|----------|--------|
| 9217 28 68 | 1190x650 mm | 285,- | 36 | 2,3 |

Handgreep 90 graden van aluminium met poedercoating, met douchekophouder, met bevestigingsset, maximale belastbaarheid volgens TÜV 120 kg

GLIJSTANG

verticaal met douchekophouder

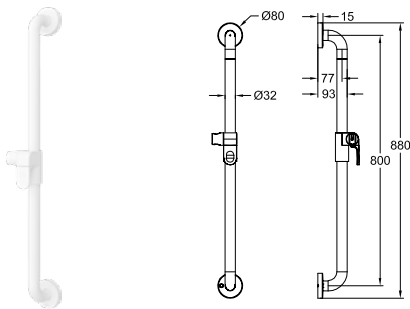

| Artikelnummer | Omschrijving | 68 | st./pal. | kg/st. |
|---------------|--------------|-------|----------|--------|
| 9217 29 68 | 800 mm | 200,- | 120 | 1,1 |

Douchestang van aluminium met poedercoating, met douchekophouder, met bevestigingsset, maximale belastbaarheid volgens TÜV 120 kg

VICARE FUNCTIE

€ exclusief BTW

DOUCHELEUNING

draaibaar, T-vorm in hoek met douchekophouder

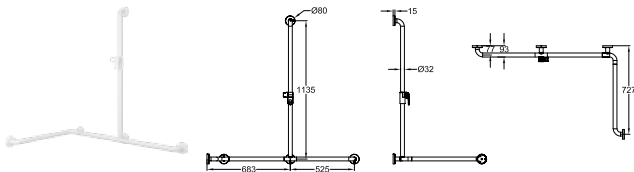

| Artikelnummer | Omschrijving | 68 | st./ pal. | kg/ st. |
|---------------|------------------|-------|--------------|------------|
| 9217 31 68 | 1135x1208x727 mm | 436,- | 36 | 2,5 |

Doucheleuning in T-vorm van aluminium met poedercoating, met douchekophouder, met bevestigingsset, maximale belastbaarheid volgens TÜV 120 kg

GLIJSTANG

voor gordijn, in hoek (zonder gordijn)

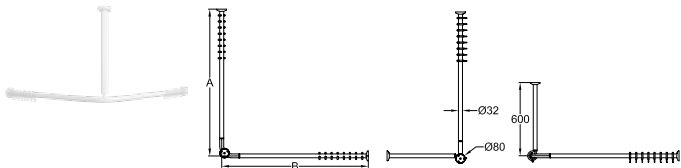

| Art.-Nr. | A | B |
|----------|------|------|
| 92170568 | 900 | 900 |
| 92170668 | 1000 | 1000 |
| 92170768 | 1200 | 1200 |

| Artikelnummer | Omschrijving | 68 | st./ pal. | kg/ st. |
|---------------|--------------|-------|--------------|------------|
| 9217 05 68 | 900x900 mm | 290,- | 36 | 2,3 |
| 9217 06 68 | 1000x1000 mm | 306,- | 36 | 2,8 |
| 9217 07 68 | 1200x1200 mm | 338,- | 36 | 3,2 |

Douchestang van aluminium met poedercoating, Stangen zijn inkortbaar

PLANCHET

voor greepsysteem "Functie"

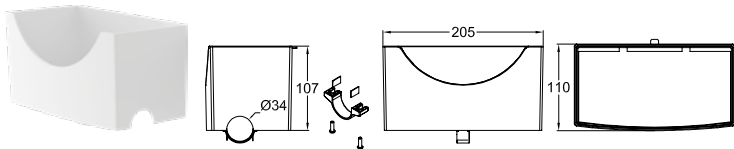

| Artikelnummer | Omschrijving | 68 | st./ pal. | kg/ st. |
|---------------|----------------|------|--------------|------------|
| 9217 33 68 | 205x107x110 mm | 74,- | 252 | 0,3 |

Planchet van ABS-kunststof voor handgreepsysteem "Functie" met buisdiameter 32-34 mm

RUGLEUNING

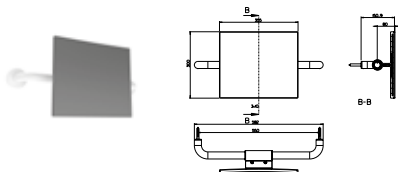

| Artikelnummer | Omschrijving | 68 | st./ pal. | kg/ st. |
|---------------|--------------|-------|--------------|------------|
| 9212 13 68 | 582x300 mm | 429,- | | |

rugleuning met zachte bekleding in antracietgrijs, wit 550 mm, incl. wandgreep voor montage van aluminium met poedercoating

XX = Kleurcode toevoegen

VICARE DESIGN

€ exclusief BTW

WANDHANDGREEP

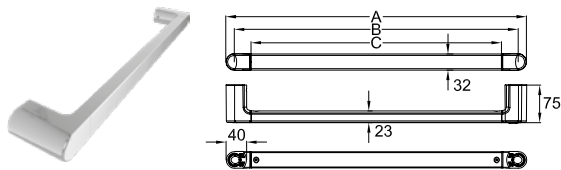

| Art.-Nr. | A | B | C |
|----------|-----|-----|-----|
| 92170861 | 400 | 367 | 300 |
| 92170961 | 600 | 567 | 500 |

| Artikelnummer | Omschrijving | 61 | st./pal. | kg/st. |
|---------------|--------------|-------|----------|--------|
| 9217 08 61 | 400 mm | 189,- | 352 | 1,2 |
| 9217 09 61 | 600 mm | 206,- | 84 | 1,4 |

Wandhandgreep van verchromd roestvast staal met verbindingdelen van spuitgietzink, kan verticaal en horizontaal worden aangebracht, verborgen fixeerbouten van roestvast staal, maximale belastbaarheid volgens TÜV 130 kg

INKLAPBARE HANDGREEP

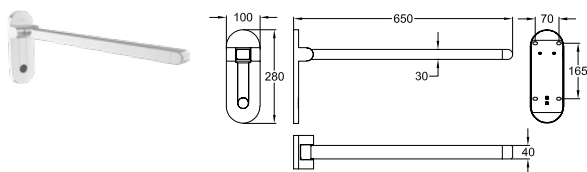

| Artikelnummer | Omschrijving | 61 | st./pal. | kg/st. |
|---------------|---|-------|----------|--------|
| 9217 19 61 | 650 mm | 490,- | 16 | 3,4 |
| 9217 41 61 | 650 mm met 'easy click'-uithangmechanisme | 539,- | 16 | 3,4 |

Inklapbare handgreep van verchromd roestvast staal, compleet met muurbevestigingsset, maximale belastbaarheid volgens TÜV 130 kg passend daarbij bevestigingselementen 9219 83 00 en 9221 09 00, zie pagina 377

INKLAPBARE HANDGREEP

met zachte steun en uithangmechanisme

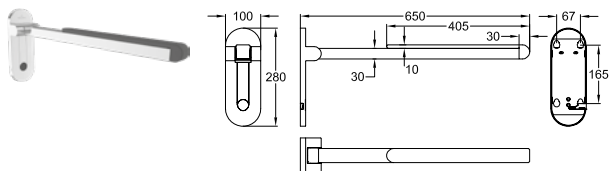

| Artikelnummer | Omschrijving | 61 | st./pal. | kg/st. |
|---------------|--------------|-------|----------|--------|
| 9217 16 61 | 650 mm | 607,- | 16 | 3,4 |

Inklapbare handgreep van verchromd roestvast staal, met zachte 'soft touch'-steun en met 'easy click'-uithangmechanisme, compleet met muurbevestigingsset, maximale belastbaarheid volgens TÜV 130 kg passend daarbij bevestigingselementen 9219 83 00 en 9221 09 00, zie pagina 377

INKLAPBARE HANDGREEP

met zachte steun en uithangmechanisme

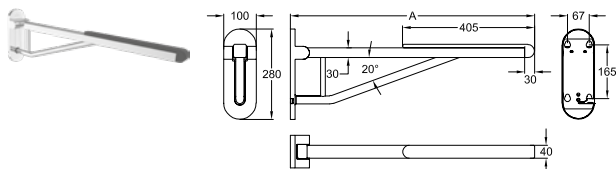

| Art.-Nr. | A |
|----------|-----|
| 92171761 | 750 |
| 92171861 | 850 |

| Artikelnummer | Omschrijving | 61 | st./pal. | kg/st. |
|---------------|--------------|-------|----------|--------|
| 9217 17 61 | 750 mm | 657,- | 16 | 4,4 |
| 9217 18 61 | 850 mm | 696,- | 16 | 5,4 |

Inklapbare handgreep van verchromd roestvast staal, de grepen met lengte 750 mm en 850 mm hebben een roestvrijstalen steun met een buisdiameter van 25 mm, met zachte 'soft touch'-steun en met 'easy click'-uithangmechanisme, compleet met muurbevestigingsset, maximale belastbaarheid volgens TÜV 130 kg passend daarbij bevestigingselementen 9219 83 00 en 9221 09 00, zie pagina 388

XX = Kleurcode toevoegen

VICARE DESIGN

€ exclusief BTW

VICARE DESIGN

INKLAPBARE HANDGREEP

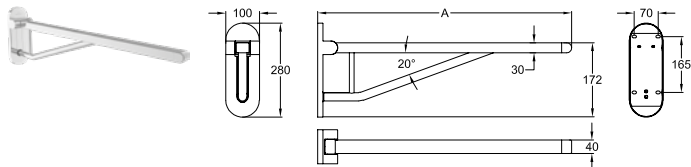

| Art.-Nr. | A | T |
|----------|-----|---|
| 92172061 | 750 | * |
| 92172161 | 850 | |

| Artikelnummer | Omschrijving | 61 | st./pal. | kg/st. |
|---------------|--------------|-------|----------|--------|
| 9217 20 61 | 750 mm | 549,- | 16 | 4.4 |
| 9217 21 61 | 850 mm | 592,- | 16 | 5.4 |

Inklapbare handgreep van verchromd roestvast staal, de grepen in 750 mm en 850 mm hebben een steun met een buisdiameter van 25 mm, compleet met muurbevestigingsset, maximale belastbaarheid volgens TÜV 130 kg passend daarbij bevestigingselementen 9219 83 00 en 9221 09 00, zie pagina 377

INKLAPBARE HANDGREEP

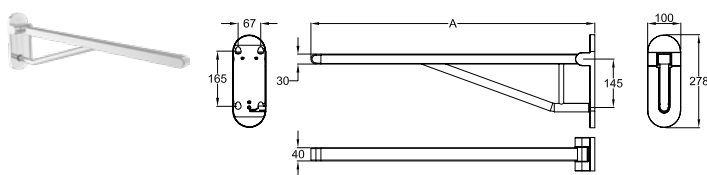

| Art.-Nr. | A |
|----------|-----|
| 92174261 | 750 |
| 92174361 | 850 |

| Artikelnummer | Omschrijving | 61 | st./pal. | kg/st. |
|---------------|--------------|-------|----------|--------|
| 9217 42 61 | 750 mm | 600,- | 16 | 4.4 |
| 9217 43 61 | 850 mm | 642,- | 24 | 3.4 |

Inklapbare handgreep van verchromd roestvast staal, de grepen met lengte 750 mm en 850 mm hebben een roestvrijstalen steun met een buisdiameter van 25 mm, met 'easy click'-uithangmechanisme, compleet met muurbevestigingsset, maximale belastbaarheid volgens TÜV 130 kg passend daarbij bevestigingselementen 9219 83 00 en 9221 09 00, zie pagina 388

DOUCHELEUNING

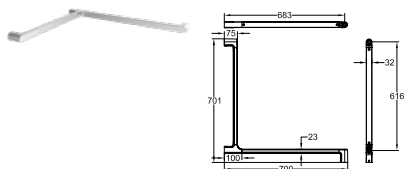

| Artikelnummer | Omschrijving | 61 | st./pal. | kg/st. |
|---------------|--------------|-------|----------|--------|
| 9217 15 61 | 700 mm | 410,- | 36 | 2.1 |

Verticale doucheleuning van verchromd aluminium met verbindingstukken van spuitgietzink, verborgen fixeerbouten van roestvast staal, maximale belastbaarheid volgens TÜV 130 kg

WANDLEUNING

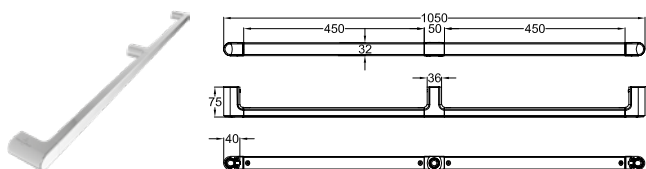

| Artikelnummer | Omschrijving | 61 | st./pal. | kg/st. |
|---------------|--------------|-------|----------|--------|
| 9217 10 61 | 1050 mm | 343,- | 84 | 2.3 |

Wandhandgreep van verchromd aluminium met verbindingstukken van spuitgietzink, kan verticaal en horizontaal worden aangebracht, verborgen fixeerbouten van roestvast staal, maximale belastbaarheid volgens TÜV 130 kg

XX = Kleurcode toevoegen

VICARE DESIGN

€ exclusief BTW

VICARE DESIGN

LEUNING

T-vorm met douchekophouder

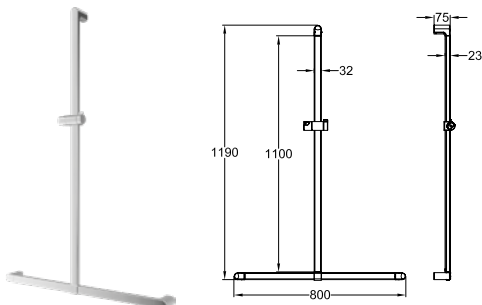

| Artikelnummer | Omschrijving | 61 | st./pal. | kg/st. |
|---------------|--------------|-------|----------|--------|
| 9217 14 61 | 1190x800 mm | 587,- | 36 | 2,6 |

Leuning in T-vorm van verchromd aluminium met verbindingstukken van spuitgietzink, verborgen fixeerbouten van roestvast staal, met douchekophouder, maximale belastbaarheid volgens TÜV 130 kg

HANDGRIEP

verticaal met douchekophouder

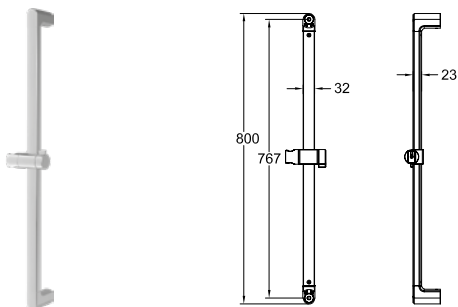

| Artikelnummer | Omschrijving | 61 | st./pal. | kg/st. |
|---------------|--------------|-------|----------|--------|
| 9217 13 61 | 800 mm | 300,- | 36 | 1,2 |

Douchestang van verchromd aluminium met verbindingstukken van spuitgietzink, verborgen fixeerbouten van roestvast staal, met douchekophouder, maximale belastbaarheid volgens TÜV 130 kg

HANDGRIEP

draaibaar, 90°, met douchekophouder

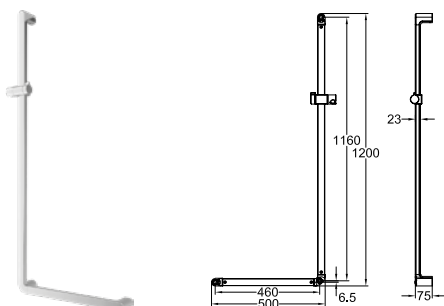

| Artikelnummer | Omschrijving | 61 | st./pal. | kg/st. |
|---------------|--------------|-------|----------|--------|
| 9217 12 61 | 1200x500 mm | 495,- | 36 | 2,6 |

Handgreep 90 graden van verchromd aluminium met verbindingstukken van spuitgietzink, verborgen fixeerbouten van roestvast staal, met douchekophouder, maximale belastbaarheid volgens TÜV 130 kg

XX = Kleurcode toevoegen

VICARE DESIGN

€ exclusief BTW

VICARE DESIGN

WANDHANDGREEP

90°, draaibaar

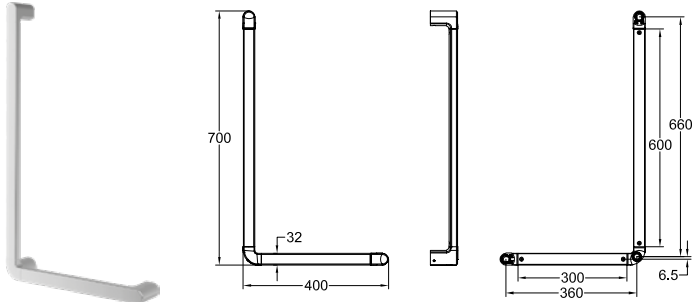

| Artikelnummer | Omschrijving | 61 | st./pal. | kg/st. |
|---------------|--------------|-------|----------|--------|
| 9217 11 61 | 700x400 mm | 367,- | 36 | 2 |

Draaibare wandhandgreep 90 graden van verchromd aluminium met verbindingstukken van spuitgietzink, verborgen fixeerbouten van roestvast staal, maximale belastbaarheid volgens TÜV 130 kg

PLANCHET

voor greepsysteem "Design"

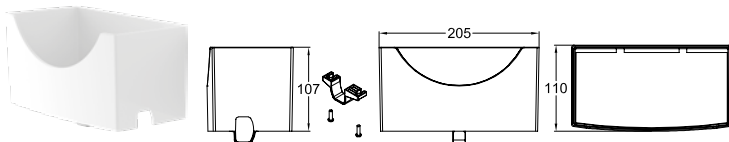

| Artikelnummer | Omschrijving | 68 | st./pal. | kg/st. |
|---------------|----------------|------|----------|--------|
| 9217 32 68 | 205x107x110 mm | 74,- | | 0,3 |

Planchet van ABS-kunststof voor greepsysteem "Design"

XX = Kleurcode toevoegen

VICARE UNIVERSAL

€ exclusief BTW

DOUCHEKRUK

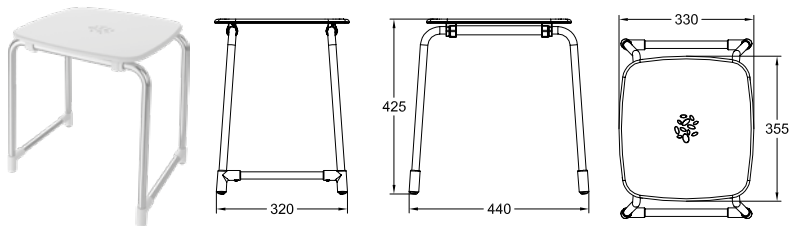

| Artikelnummer | Omschrijving | 68 | st./pal. | kg/st. |
|---------------|----------------|-------|----------|--------|
| 9217 04 68 | 440x425x330 mm | 192,- | 72 | 1,4 |

Douchekruk met zitting uit ABS-Kunststof, maximale belastbaarheid volgens TÜV 160 kg, voldoet aan CE EEG 93/42.

OPKLAPBARE DOUCHEZITTING

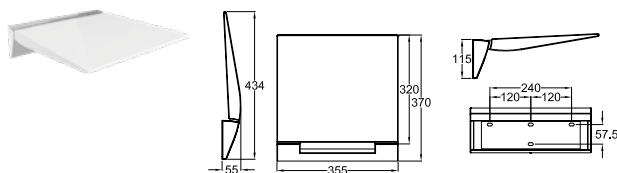

| Artikelnummer | Omschrijving | 68 | st./pal. | kg/st. |
|---------------|--------------|-------|----------|--------|
| 9217 40 68 | 355x370 mm | 383,- | 72 | 4,2 |
| 9217 03 68 | 400x450 mm | 552,- | 32 | 4,7 |

voldoet aan de eisen van de normen DIN 18040, ÖNORM B1600/1601, SIA 500.

Opklapbare douchezitting van aluminium met poedercoating, met SoftClosing-functie, maximale belastbaarheid volgens TÜV 160 kg

OPKLAPBARE DOUCHEZITTING

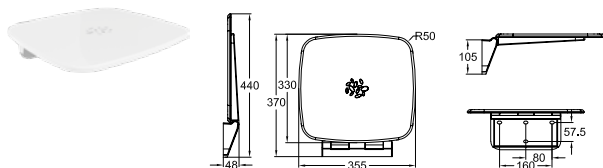

| Artikelnummer | Omschrijving | 68 | st./pal. | kg/st. |
|---------------|----------------|-------|----------|--------|
| 9217 02 68 | 355x105x370 mm | 314,- | 84 | 2,8 |

Opklapbare douchezitting van aluminium met poedercoating, met SoftClosing-functie, maximale belastbaarheid volgens TÜV 160 kg

INHANG-ZITTING

voor greepsysteem "Functie"

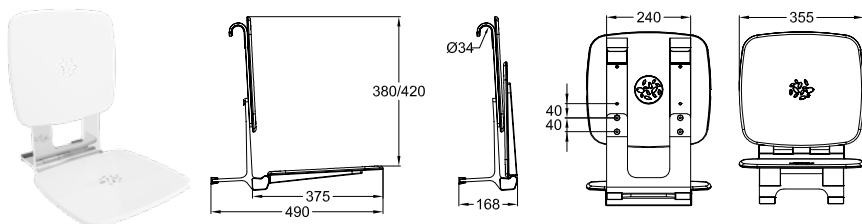

| Artikelnummer | Omschrijving | 68 | st./pal. | kg/st. |
|---------------|----------------|-------|----------|--------|
| 9217 01 68 | 355x420x390 mm | 637,- | 24 | 5,8 |

Inhangzitting met zitting van ABS-kunststof, 4 cm in hoogte verstelbaar, geschikt voor greepsystemen met een maximale diameter van 34 mm, maximale belastbaarheid volgens TÜV 160 kg

XX = Kleurcode toevoegen

VICARE UNIVERSAL

VICARE UNIVERSAL

€ exclusief BTW

COMBI-PACK

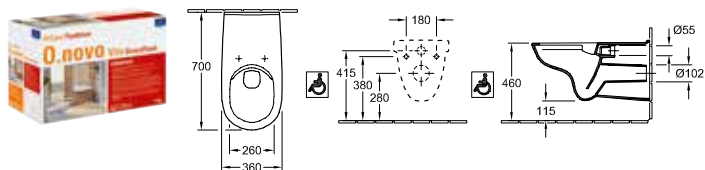

| Artikelnummer | Omschrijving | 01 | st./pal. | kg/st. |
|---------------|---|---------|----------|--------|
| 4601 82 01 | in één kartonnen doos, wandhangend, afvoer horizontaal bestaat uit: diepspoelcloset DirectFlush 4601 R0 XX, inklapbare handgreep Functie ,9217 26 68 (2x) | 1.636,- | 4 | 25,9 |

COMBI-PACK

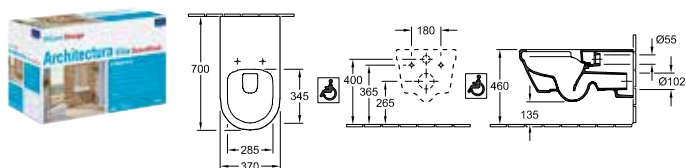

| Artikelnummer | Omschrijving | 01 | st./pal. | kg/st. |
|---------------|---|---------|----------|--------|
| 5649 81 01 | in één kartonnen doos, wandhangend, afvoer horizontaal bestaat uit: diepspoelcloset DirectFlush 5649 R0 XX, inklapbare handgreep Design 9217 21 61 (2x) | 1.986,- | 4 | 38,2 |

COMBI-PACK

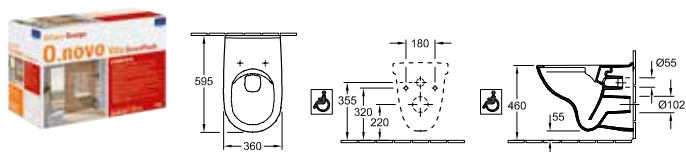

| Artikelnummer | Omschrijving | 01 | st./pal. | kg/st. |
|---------------|---|---------|----------|--------|
| 4695 75 01 | in één kartonnen doos, wandhangend, afvoer horizontaal bestaat uit: diepspoelcloset DirectFlush 4695 R0 XX, closetzitting 9M67 S1 T1 met speciale buffers, tegen zijwaarts verschuiven, met greeprand aan het wc-deksel, met de functies QuickRelease en SoftClosing, handgreep 9217 20 61 (2x) | 2.037,- | 4 | 34,5 |

COMBI-PACK

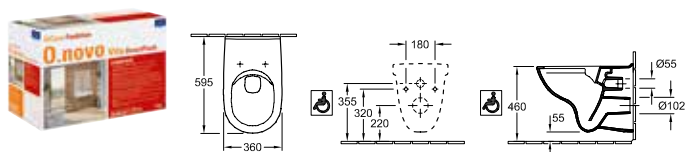

| Artikelnummer | Omschrijving | 01 | st./pal. | kg/st. |
|---------------|--|---------|----------|--------|
| 4695 76 01 | in één kartonnen doos, wandhangend, afvoer horizontaal bestaat uit: diepspoelcloset DirectFlush 4695 R0 XX, closetzitting 9M67 S1 T1 met speciale buffers, tegen zijwaarts verschuiven, met greeprand aan het wc-deksel, met de functies QuickRelease en SoftClosing, inklapbare handgreep Functie 9217 25 68 (2x) | 1.776,- | 4 | 34,2 |

XX = Kleurcode toevoegen

VICLEAN

Sanitair

- geniet van het prettige gevoel net onder de douche vandaan te komen met de ViClean douche-wc's van Villeroy&Boch
- ViClean reinigt u comfortabel met een zachte, warme waterstraal
- het ontspant, verwikt en maakt de dagelijkse verzorging tot een genot voor lichaam en geest

[PRO.VILLEROY-BOCH.COM/TECHNICALDRAWINGS](https://pro.villeroy-boch.com/technicaldrawings)



Keramiekkleuren



R1 = Wit Alpin
CeramicPlus



R7 = Pure Black
CeramicPlus

VICLEAN

| Functies | ViClean-I 100 | ViClean-I 200 |
|---|---------------|---------------|
| DOUCHEFUNCTIE | | |
| Billendouche | ○ | ○ |
| Ladydouche | ○ | ○ |
| Innovatieve comfortdouche HarmonicWave-douchestraal | ○ | ○ |
| Instelling van temperatuur, straalsterkte en douchesproei-erpositie | 5 | 5 |
| Onbegrensde warmwatervoorziening d.m.v. geiser | ○ | ○ |
| HYGIENE | | |
| Automatische voor- en nareiniging van de sproeier met schoon water | ○ | ○ |
| DirectFlush-technologie | ○ | ○ |
| CeramicPlus-oppervlak | ○ | ○ |
| QuickRelease-mechanisme | ○ | - |
| InvisibleJet-technologie | ○ | ○ |
| Duroplast closetzitting | ○ | ○ |
| COMFORT | | |
| SoftClosing functie | ○ | ○ |
| Afstandsbediening | ○ | ○ |
| Zitverwarming | - | ○ |
| Regelbare temperatuur van de warme lucht | - | 5 |
| Warmeluchtföhn | - | ○ |
| Individueel instelbare gebruikersprofielen | via app | via app |
| Gebruiksherkenning | - | ○ |
| ViClean App | ○ | ○ |
| DESIGN | | |
| Toevoer verdekt | ○ | ○ |



VICLEAN

€ exclusief BTW

DOUCHE-WC ZONDER SPOELRAND

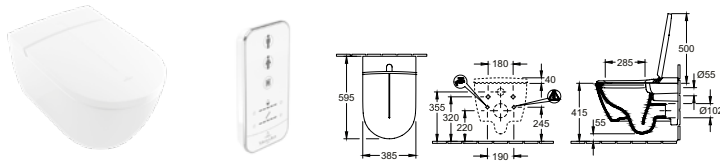
ViClean-I 100, DirectFlush



| Artikelnummer | Omschrijving | | plus R1 | plus R7 | | | st./ pal. | kg/ st. |
|---------------|---|---|------------|------------|---|---|--------------|------------|
| V0E1 00 XX | 385 x 400 x 595 mm, in één kartonnen doos |   | 3.418,- | 4.412,- | - | - | 6 | 30,6 |

bestaat uit:

ViClean-I 100 douche-wc, 385 x 595 x 400 mm, 220-240 V AC / 50 Hz

afstandsbediening

Zitting met deksel



Wateraansluitset, wandhangend, afvoer horizontaal, bevestiging wordt meegeleverd, met het waterbesparingsysteem AQUAREDUCT®: spoelwaterhoeveelheid 3 / 4,5 liter, Stroom- en wateraansluiting moeten aanwezig zijn., Uitsluitend te gebruiken in het drukbereik tussen 0,1 Mpa (dynamisch) en 1,0 Mpa (statisch), Uitsluitend te gebruiken in het watertemperatuurbereik tussen 10°C-35°C, Bij een waterhardheid van $\geq 2,4$ mmol/l ($\geq 14^\circ\text{dH}$) wordt een wateronthardingsysteem aanbevolen.

| | | | | | | | | |
|------------|---|---|---|---|-------|---|----|------|
| 9224 27 00 | WC-VOORWANDELEMENT voor droogbouw Standaardhoogte incl. voorgebouwde holle buis voor douchetoiletaansluiting / elektrische voorzieningen 525 x 1120 x 135 mm Zie blz. 372-388 voor meer ViConnect-modellen |  | - | - | 389,- | - | 10 | 15,8 |
|------------|---|---|---|---|-------|---|----|------|

DOUCHE-WC ZONDER SPOELRAND

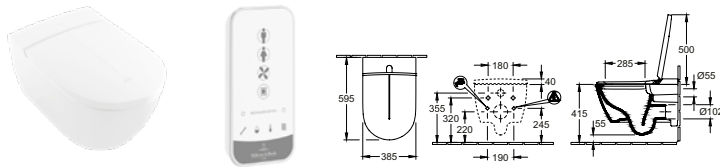
ViClean-I 200, DirectFlush



| Artikelnummer | Omschrijving | | plus R1 | plus R7 | | | st./ pal. | kg/ st. |
|---------------|---|---|------------|------------|---|---|--------------|------------|
| V0E2 00 XX | 385 x 400 x 595 mm, in één kartonnen doos |   | 4.119,- | 5.323,- | - | - | | 31,7 |

bestaat uit:

ViClean-I 200 douche-wc, 385 x 595 x 400 mm, 220-240 V AC / 50 Hz

afstandsbediening

Zitting met deksel

Wateraansluitset, wandhangend, afvoer horizontaal, bevestiging wordt meegeleverd, met het waterbesparingsysteem AQUAREDUCT®: spoelwaterhoeveelheid 3 / 4,5 liter, Stroom- en wateraansluiting moeten aanwezig zijn., Uitsluitend te gebruiken in het drukbereik tussen 0,1 Mpa (dynamisch) en 1,0 Mpa (statisch), Uitsluitend te gebruiken in het watertemperatuurbereik tussen 10°C-35°C, Bij een waterhardheid van $\geq 2,4$ mmol/l ($\geq 14^\circ\text{dH}$) wordt een wateronthardingsysteem aanbevolen.

| | | | | | | | | |
|------------|---|---|---|---|-------|---|----|------|
| 9224 27 00 | WC-VOORWANDELEMENT voor droogbouw Standaardhoogte incl. voorgebouwde holle buis voor douchetoiletaansluiting / elektrische voorzieningen 525 x 1120 x 135 mm Zie blz. 372-388 voor meer ViConnect-modellen |  | - | - | 389,- | - | 10 | 15,8 |
|------------|---|---|---|---|-------|---|----|------|

XX = Kleurcode toevoegen

R1 = Wit Alpin CeramicPlus, R7 = Pure Black CeramicPlus

VICONNECT INSTALLATIESYSTEMEN

Deze collectie is niet beschikbaar in België

PRO.VILLEROY-BOCH.COM/TECHNICALDRAWINGS



- Voorwandelementen, bedieningsplaten en toebehoren
- Designplaten in verschillende materialen en kleuren voor alle prijscategorieën
- WC-elementen passend bij alle wandclosets (Standaard, Compact, ViCare) en dicht tegen de wand staande closets
- WC-elementen voor droog- en natbouw
- Nog meer elementen voor droogbouw (bidet, urinoir, wastafel, etc.)
- WC-elementen geschikt voor SupraFix 3.0, DirectFlush, ViClean en TwistFlush
- 25 jaar nalevergarantie op alle reserveonderdelen



Bedieningsplaatkleuren

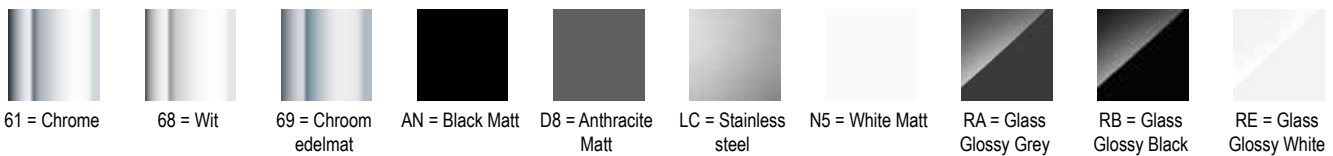

VICONNECT INSTALLATIESYSTEMEN



€ exclusief BTW

Deze collectie is niet beschikbaar in België

WC-VORWANDELEMENT

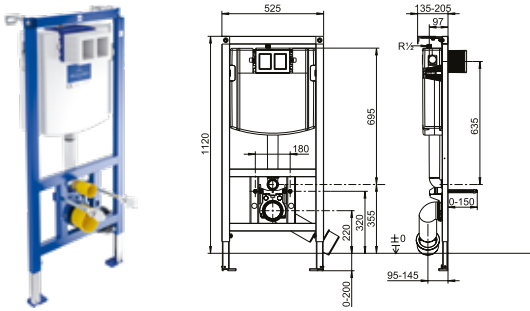
voor droogbouw, Standaardhoogte, voor montage van een ViClean wordt de ruwbouwset 9218 51 aanbevolen



| Artikelnummer | Omschrijving | | st./pal. | kg/st. | |
|---------------|--|---|----------|--------|------|
| 9224 61 00 | 525 x 1120 x 135 mm zelfdragende, gepoedercoate stalen frameconstructie, volledig voorgemonteerd, bediening van voren, met klein inspectieluik, incl. uitgebreid bevestigings- en aansluitmateriaal |   | 389,- | 10 | 12,5 |
| 9218 51 00 | RUWBOUWSET slechts voor montage met wc-element ViConnect en ViClean | | 60,- | 900 | 0,1 |
| 9219 80 00 | AANSLUITSET 1/2" slechts voor montage met wc-element ViConnect 9224 61 00 / 9224 27 00 en ViClean | | 149,- | 900 | 0,3 |
| 9221 15 00 | VERBORGEN AANSLUITSET 3/8" slechts voor montage met wc-element ViConnect 9224 61 00 / 9224 27 00 en ViClean | | 149,- | 900 | 0,2 |
| 9223 85 00 | VERLENGSET VOOR BEDIENINGSPLATEN ter compensatie bij sterke wandmontage | | 102,- | 720 | 0,1 |
| 9221 40 00 | MODULE VOOR GEURAFZUIGING te combineren met afzuiginstallatie door aansluiting op de spoelbuisbocht | | 125,- | 120 | 0,4 |

PRO S WC-VORWANDELEMENT

voor droogbouw, Standaardhoogte, (ViConnect Pro S kan niet met ViClean of ViCare/O.novo Vita worden gecombineerd)

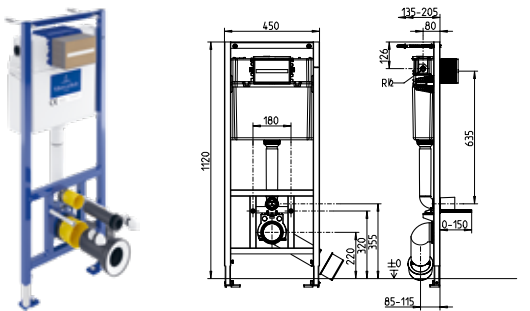

| Artikelnummer | Omschrijving | | st./pal. | kg/st. | |
|---------------|---|--|----------|--------|------|
| 9209 96 00 | 450 x 1120 x 135 mm zelfdragende, gepoedercoate stalen frameconstructie, volledig voorgemonteerd, bediening van voren, met klein inspectieluik, incl. uitgebreid bevestigings- en aansluitmateriaal, getest conform EN 14055 |  NIEUW | 344,- | 17 | 10,3 |
| 9223 85 00 | VERLENGSET VOOR BEDIENINGSPLATEN ter compensatie bij sterke wandmontage | | 102,- | 720 | 0,1 |

Combipack ViConnect/O.novo: WC 5660 R0 01 + wc-element tweedelig + bedieningsplaat 9224 90, zie blz. 277

XX = Kleurcode toevoegen

61 = Chrome, 68 = Wit, 69 = Chroom edelmat, AN = Black Matt, D8 = Anthracite Matt, LC = Stainless steel, N5 = White Matt, RA = Glass Glossy Grey, RB = Glass Glossy Black, RE = Glass Glossy White

VICONNECT INSTALLATIESYSTEMEN

€ exclusief BTW

Deze collectie is niet beschikbaar in België

WC-VORWANDELEMENT

voor droogbouw, laag, Inbouwhoogte 1120 mm

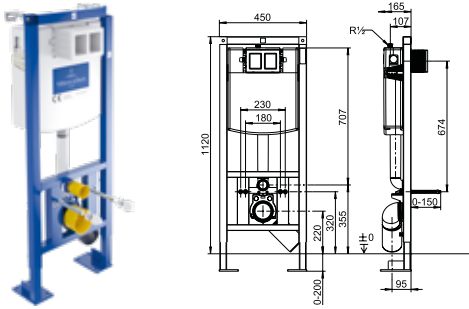

| Artikelnummer | Omschrijving | | st./pal. | kg/st. | |
|---|---|---|----------|--------|------|
| 9224 65 00 | 450 x 1120 x 165 mm zelfdragende, gepoedercoate stalen frameconstructie, volledig voorgemonteerd |  | 563,- | 8 | 19,8 |
| <p>voor wandcloset, voor droge montagebouw, voor vrijstaande montage, verstelbare poten van ruwe vloer tot bovenkant van de kant-en-klare vloer 0-200 mm, diepteverstelling voorzijde element 165-215 mm, 2 bevestigingspunten, condensatiewater-geïsoleerde inbouwstortbak met spoeling met 2 hoeveelheden 3 à 6 l, max. spoelvolume 7,5 l, met vulventiel kranengroep I, flexibele slang voor het vulventiel, met de hand vast te schroeven, 2-delige hoekstopkraan-aansluitgarnituur R1/2, bevestigingsklem 4-voudig verstelbaar, beschermbox voor inspectieluik kan desgewenst op maat worden gemaakt, closet-aansluitbocht 90° DN 90 (Ø 90) / met overgangsmof DN 90 (Ø 90) / DN 100 (Ø 110) met bouwbescherming, WC-aansluitgarnituur DN90 (Ø 90) / 180 mm compleet, keurmerk voor inbouwstortbak: kranengroep I, met muurbevestiging, inclusief poten voor zware belasting en bevestigingsmateriaal, met bouwbescherming voor spoelbuis, 2 WC-bevestigingsbouten M12 instelbaar 180/230mm met bouwbescherming en moeren, montage-instructie, zonder bedieningsplaat, in één kartonnen doos</p> | | | | | |
| 9223 85 00 | VERLENGSET VOOR BEDIENINGSPLATEN ter compensatie bij sterke wandmontage | | 102,- | 720 | 0,1 |

WC-VORWANDELEMENT

voor droogbouw, laag, Inbouwhoogte 820 mm

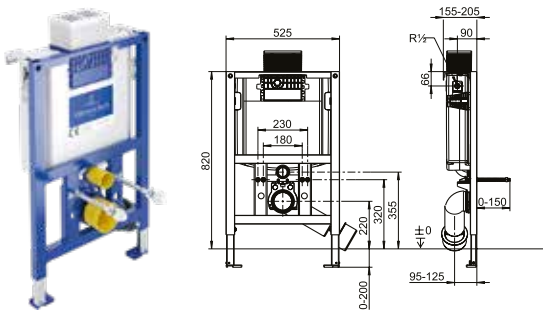

| Artikelnummer | Omschrijving | | st./pal. | kg/st. | |
|--|---|---|----------|--------|------|
| 9224 75 00 | 525 x 820 x 155 mm zelfdragende, gepoedercoate stalen frameconstructie, volledig voorgemonteerd, planchet- of frontbediening, met klein inspectieluik, incl. uitgebreid bevestigings- en aansluitmateriaal |  | 563,- | 14 | 13,9 |
| <p>voor wandcloset, voor droge montagebouw, montage tegen massieve wand, in droogbouw wand van lichte constructie en nog veel meer, verstelbare poten van ruwe vloer tot bovenkant van de kant-en-klare vloer 0-200 mm, Eenvoudige aansluiting op bedieningsplaat via kabeltechniek met draai-klikverbinding, diepteverstelling voorzijde element: 155-205 mm, 4 wandbevestigingspunten, condensatiewater-geïsoleerde inbouwstortbak met spoeling met 2 hoeveelheden, max. spoelvolume 4/7,5 l, fabrieksinstelling 6/3 l, met vulventiel kranengroep I, hoekstopkraan R1/2, afvoerbeugel met 4 instelposities, PE-wc-aansluitbocht DN 90 (Ø 90) met overgangsmof DN 90 (Ø 90) / DN 100 (Ø 110) met beschermende afdekking, WC-aansluitgarnituur DN90 (Ø 90) / 180 mm compleet, beschermbox voor inspectieluik kan desgewenst op maat worden gemaakt, flexibele slang voor het vulventiel, met de hand vast te schroeven, keurmerk voor inbouwstortbak: kranengroep I, incl. 2 wandhouders, incl. zelfblokkerende poten met verstelbare voetplaten en bevestigingsmateriaal, 2 WC-bevestigingsbouten M12 instelbaar 180/230mm met bouwbescherming en moeren, montage-instructie, zonder bedieningsplaat, Kartonnen verpakking</p> | | | | | |
| 9223 85 00 | VERLENGSET VOOR BEDIENINGSPLATEN ter compensatie bij sterke wandmontage | | 102,- | 720 | 0,1 |

Combipack ViConnect/O.novo: WC 5660 R0 01 + wc-element tweedelig + bedieningsplaat 9224 90, zie blz. 277

XX = Kleurcode toevoegen

61 = Chrome, 68 = Wit, 69 = Chroom edelmat, AN = Black Matt, D8 = Anthracite Matt, LC = Stainless steel, N5 = White Matt, RA = Glass Glossy Grey, RB = Glass Glossy Black, RE = Glass Glossy White

VICONNECT
INSTALLATIESYS-
TEMEN

VICONNECT INSTALLATIESYSTEMEN

€ exclusief BTW

Deze collectie is niet beschikbaar in België

BEVESTIGINGSELEMENT VOOR HANDGREPEN

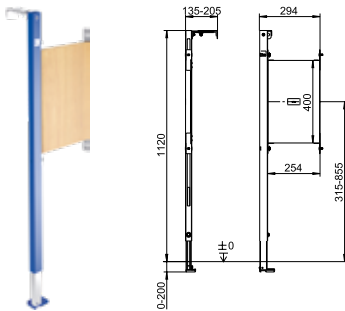

| Artikelnummer | Omschrijving | | st./pal. | kg/st. |
|---------------|---|-------|----------|--------|
| 9219 83 00 | 310 x 1150 x 55 mm voor barrièrevrije installatie van een uitklapbare steungreep, voor montage links | 299,- | 24 | 4,7 |

voor droge montagebouw, verstelbare poten van ruwe vloer tot bovenkant van de kant-en-klare vloer 0-200 mm, diepteverstelling voorzijde element: 135-205 mm, incl. zelfblokkerende poten met verstelbare voetplaten, bevestigingsmateriaal

BEVESTIGINGSELEMENT VOOR HANDGREPEN

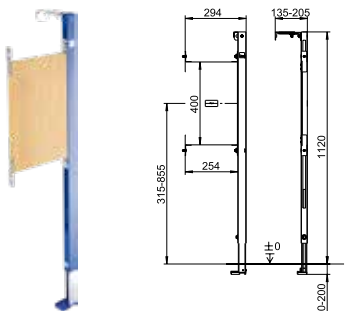

| Artikelnummer | Omschrijving | | st./pal. | kg/st. |
|---------------|---|-------|----------|--------|
| 9221 09 00 | 310 x 1150 x 135 mm voor barrièrevrije installatie van een uitklapbare steungreep, voor montage rechts | 299,- | 24 | 5,4 |

voor droge montagebouw, verstelbare poten van ruwe vloer tot bovenkant van de kant-en-klare vloer 0-200 mm, diepteverstelling voorzijde element: 135-205 mm, incl. zelfblokkerende poten met verstelbare voetplaten, bevestigingsmateriaal

Combipack ViConnect/O.novo: WC 5660 R0 01 + wc-element tweedelig + bedieningsplaat 9224 90, zie blz. 277

XX = Kleurcode toevoegen

61 = Chrome, 68 = Wit, 69 = Chrom edelmat, AN = Black Matt, D8 = Anthracite Matt, LC = Stainless steel, N5 = White Matt, RA = Glass Glossy Grey, RB = Glass Glossy Black, RE = Glass Glossy White

VICONNECT INSTALLATIESYSTEMEN

€ exclusief BTW

Deze collectie is niet beschikbaar in België

WC-MONTAGE-ELEMENT

voor natbouw, Inbouwdiepte 125 mm

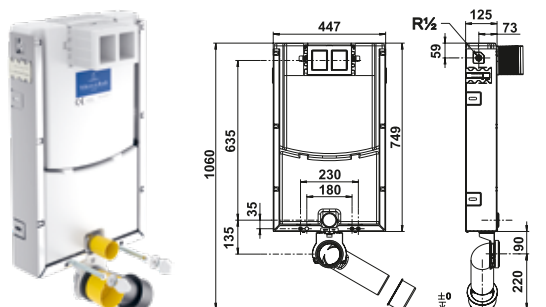



| Artikelnummer | Omschrijving | | st./pal. | kg/st. | |
|---------------|--|---|----------|--------|-----|
| 9224 79 00 | 447 x 749 x 125 mm bestaande uit: verzinkt U-vormig element met 6 bevestigingsstrips, bediening van voren |  | 343,- | 11 | 7,1 |

voor wandcloset, voor het metselen in of tegen massieve wanden, Eenvoudige aansluiting op bedieningsplaat via kabeltechniek met draai-klikverbinding, flexibele slang voor het vulventiel, met de hand vast te schroeven, Beschermbox voor inspectieluik kan desgewenst op maat worden gemaakt, closet-aansluitbocht 90° DN 90 (Ø90) / met overgangsmof DN 90 (Ø90) / DN 110 (Ø110) met bouwbescherming, WC-aansluitgarnituur DN 90 (Ø 90) / 180 mm compleet, condensatiewater-geïsoleerde inbouwstortbak met spoeling met 2 hoeveelheden 3 à 6 l, omstelbaar op 3 à 4,5 l, max. spoelvolume 7,5 l, met vulventiel kranengroep I, 2-delige hoekstopkraan-aansluitgarnituur R1/2, bevestigingsklem voor afvoerbocht 4-voudig verstelbaar, keurmerk voor inbouwstortbak: kranengroep I, verstelbare spoelstroomsmoorklep voor aanpassing aan spoelrandloze toiletspot, WC-bevestigingsmateriaal M12, bevestigingsmateriaal, zonder bedieningsplaat, in één kartonnen doos

WC-MONTAGE-ELEMENT COMPACT

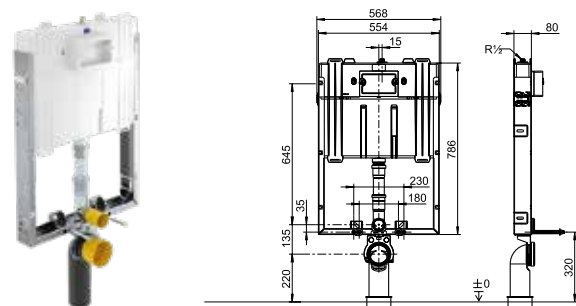
voor natbouw, Inbouwdiepte 80 mm



| Artikelnummer | Omschrijving | | st./pal. | kg/st. | |
|---------------|---|---|----------|--------|---|
| 9224 84 00 | 650 x 786 x 80 mm bestaande uit: verzinkt U-vormig element met 6 bevestigingsstrips, bediening van voren |  | 303,- | 20 | 6 |

voor wandcloset, Eenvoudige aansluiting op bedieningsplaat via kabeltechniek met draai-klikverbinding, flexibele slang voor het vulventiel, met de hand vast te schroeven, bevestigingsklem 4-voudig verstelbaar, Beschermbox voor inspectieluik kan desgewenst op maat worden gemaakt, closet-aansluitbocht 90° DN 90 (Ø90) / met overgangsmof DN 90 (Ø90) / DN 110 (Ø110) met bouwbescherming, WC-aansluitgarnituur DN 90 (Ø 90) / 180 mm compleet, met voorgemonteerde condensatiewater-geïsoleerde inbouwstortbak met spoeling met 2 hoeveelheden 3 à 6 l, omstelbaar op 3 à 4,5 l, max. spoelvolume 7,5 l, met vulventiel kranengroep I, keurmerk voor inbouwstortbak: kranengroep I, WC-bevestigingsmateriaal M12, bevestigingsmateriaal, wapeningsweefsel, zonder bedieningsplaat, in één kartonnen doos

Combipack ViConnect/O.novo: WC 5660 R0 01 + wc-element tweedelig + bedieningsplaat 9224 90, zie blz. 277

XX = Kleurcode toevoegen

61 = Chrome, 68 = Wit, 69 = Chrom edelmat, AN = Black Matt, D8 = Anthracite Matt, LC = Stainless steel, N5 = White Matt, RA = Glass Glossy Grey, RB = Glass Glossy Black, RE = Glass Glossy White

VICONNECT INSTALLATIESYSTEMEN

€ exclusief BTW

Deze collectie is niet beschikbaar in België

INBOUWSTORTBAK

Inbouwhoogte 1120 mm

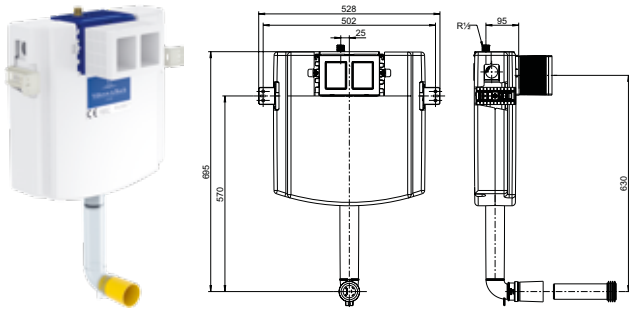



| Artikelnummer | Omschrijving | | st./pal. | kg/st. | |
|---------------|---|---|----------|--------|-----|
| 9224 83 00 | 528 x 735 x 124 mm bediening van voren, met klein inspectieluik, planchet- of frontbediening |  | 334,- | 20 | 3,6 |

Beschermbox voor inspectieluik kan desgewenst op maat worden gemaakt. Eenvoudige aansluiting op bedieningsplaat via kabeltechniek met draai-klikverbinding, condensatiewater-geïsoleerde inbouwstortbak UP-klosetcisteme, condensatiewater-geïsoleerde inbouwstortbak met spoeling met 2 hoeveelheden (7,5-4,5 l / 4-3 l), fabrieksinstelling 6/3 l, verstelbare spoelstroomsmoorklep voor aanpassing aan spoelrandloze toiletspot, overdracht van de toetsfunctie via flexibele kabeltechniek naar afvoergarnituur, spoelbocht met bouwbescherming, met vulventiel kranengroep I, 2-delige hoekstopkraan-aansluitgarnituur R1/2, beschermbox voor inspectieluik kan desgewenst op maat worden gemaakt, keurmerk voor inbouwstortbak: kranengroep I, met bevestigingshoeken, zonder bevestigingsmateriaal, zonder bevestiging en afvoerbocht voor wandcloset, Kartonnen verpakking

INBOUWSTORTBAK COMPACT

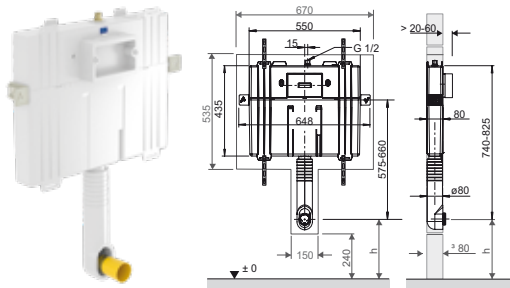
Inbouwdiepte 80 mm



| Artikelnummer | Omschrijving | | st./pal. | kg/st. | |
|---------------|--|---|----------|--------|-----|
| 9224 82 00 | 648 x 740/825 x 80 mm bediening van voren |  | 287,- | 26 | 3,5 |

voor wandcloset, voor staand closet, nabij de wand, Beschermbox voor inspectieluik kan desgewenst op maat worden gemaakt, Eenvoudige aansluiting op bedieningsplaat via kabeltechniek met draai-klikverbinding, 4 bevestigingspunten, condensatiewater-geïsoleerde inbouwstortbak met spoeling met 2 hoeveelheden 3 à 6 l, omstelbaar op 3 à 4,5 l, max. spoelvolume 7,5 l, met vulventiel kranengroep I, hoekstopkraan-aansluitset R1/2, beschermbox voor inspectieluik kan desgewenst op maat worden gemaakt, verstelbare spoelbocht met isolatie en bouwbeschermingskap, keurmerk voor inbouwstortbak: kranengroep I, spoelbuis wit, spoelbuisverbinder, bouwbeschermingskap en afdekrozet wit, met bevestigingshoeken, bevestigingsmateriaal, wapeningsweefsel, zonder bedieningsplaat, zonder bevestiging en afvoerbocht voor wandcloset, in één kartonnen doos

Combipack ViConnect/O.novo: WC 5660 R0 01 + wc-element tweedelig + bedieningsplaat 9224 90, zie blz. 277

XX = Kleurcode toevoegen

61 = Chrome, 68 = Wit, 69 = Chrom edelmat, AN = Black Matt, D8 = Anthracite Matt, LC = Stainless steel, N5 = White Matt, RA = Glass Glossy Grey, RB = Glass Glossy Black, RE = Glass Glossy White

VICONNECT INSTALLATIESYSTEMEN

€ exclusief BTW

Deze collectie is niet beschikbaar in België

WASTAFELVOORWANDELEMENT

voor droogbouw, Standaardhoogte

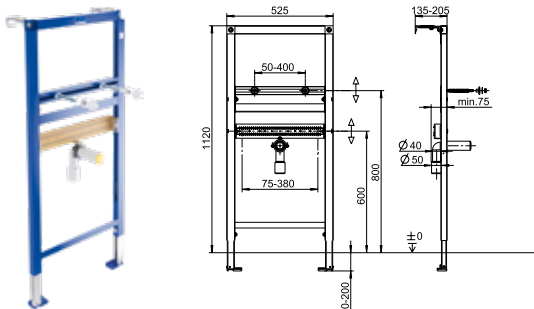

| Artikelnummer | Omschrijving | | st./pal. | kg/st. |
|---------------|---|-------|----------|--------|
| 9221 49 00 | 525 x 1120 x 75 mm zelfdragende, gepoedercoate stalen frameconstructie, volledig voorgemonteerd, incl. uitgebreid bevestigings- en aansluitmateriaal | 257,- | 10 | 8,1 |

voor droge montagebouw, montage tegen massieve wand, in droogbouwwand van lichte constructie en nog veel meer, verstelbare poten van ruwe vloer tot bovenkant van de kant-en-klare vloer 0-200 mm, diepteverstelling voorzijde element: 135-205 mm, 4 bevestigingspunten, universeel toepasbaar voor wastafels en fonteinen, met meervoudig verlijmd multiplexplaat en schaalverdeling (hartafstand) voor vrije plaatsing van drinkwaterbuis-systeemwandpanelen, met 2 wastafelbevestigingsbouten M10 incl. bouwbescherming en wastafelbevestiging, met universele afvoerbocht DN 50 (Ø 50) / DN 40 (Ø 40) incl. rubber manchet voor stankafsluiter-afvoerstuk DN 40 (Ø 40) / DN 32 (Ø 32), bouwbescherming en geluidsisolerende afvoermof, met muurbevestiging, met bouwbescherming voor spoelbuis, montage-instructie, incl. zelfblokkerende poten met verstelbare voetplaten en bevestigingsmateriaal, in één kartonnen doos

GOOTSTEEN-WANDELEMENT

voor droogbouw

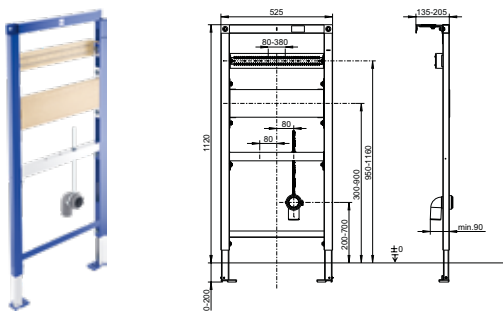

| Artikelnummer | Omschrijving | | st./pal. | kg/st. |
|---------------|---|-------|----------|--------|
| 9209 40 00 | 525 x 1120 x 85 mm zelfdragende, gepoedercoate stalen frameconstructie, volledig voorgemonteerd, incl. uitgebreid bevestigings- en aansluitmateriaal | 302,- | 10 | 8,5 |

voor droge montagebouw, montage tegen massieve wand, in droogbouwwand van lichte constructie en nog veel meer, verstelbare poten van ruwe vloer tot bovenkant van de kant-en-klare vloer 0-200 mm, diepteverstelling voorzijde element: 135-205 mm, 4 bevestigingspunten, universeel instelbaar voor gootstenen en kranen, incl. 2 wandhouders, incl. zelfblokkerende poten met verstelbare voetplaten en bevestigingsmateriaal, met afvoerbocht DN 50 (Ø 50) en geluidsisolerende afvoermof, met borgpen M8 x 300 mm, met 2 waterbestendige, meervoudig verlijmd multiplexplaten, alle dwarsprofielen voorgemonteerd, in één kartonnen doos

Combipack ViConnect/O.novo: WC 5660 R0 01 + wc-element tweedelig + bedieningsplaat 9224 90, zie blz. 277

XX = Kleurcode toevoegen

61 = Chrome, 68 = Wit, 69 = Chroom edelmat, AN = Black Matt, D8 = Anthracite Matt, LC = Stainless steel, N5 = White Matt, RA = Glass Glossy Grey, RB = Glass Glossy Black, RE = Glass Glossy White

VICONNECT INSTALLATIESYSTEMEN

€ exclusief BTW

Deze collectie is niet beschikbaar in België

BIDETVOORWANDELEMENT

voor droogbouw, Standaardhoogte

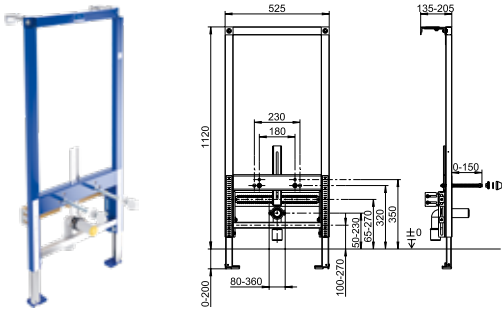

| Artikelnummer | Omschrijving | | st./pal. | kg/st. |
|---------------|---|-------|----------|--------|
| 9221 48 00 | 525 x 1120 x 100 mm zelfdragende, gepoedercoate stalen frameconstructie, volledig voorgemonteerd | 394,- | 10 | 10,5 |

voor droge montagebouw, montage tegen massieve wand, in droogbouw wand van lichte constructie en nog veel meer, verstelbare poten van ruwe vloer tot bovenkant van de kant-en-klare vloer 0-200 mm, diepteinstelling voorzijde element: 135-205 mm, 4 bevestigingspunten, universeel instelbaar voor bidetkeramiek, met meervoudig verlijmd multiplexplaat en schaalverdeling (hartafstand) voor vrije plaatsing van drinkwaterbuis-systeemwandpanelen, met universele afvoerbocht DN 50 (Ø 50) / DN 40 (Ø 40), inclusief rubber manchet DN 40 (Ø 40) / DN 32 (Ø 32) en bouwbescherming, met 2 bevestigingsbouten M12 instelbaar 180/230 mm inclusief bouwbescherming, moeren en witte afdekkingen, met geluidsisolerende afvoermof, met muurbevestiging, incl. zelfblokkerende poten met verstelbare voetplaten en bevestigingsmateriaal, montage-instructie, in één kartonnen doos

URINOIR-VOORWANDELEMENT

voor droogbouw, Standaardhoogte

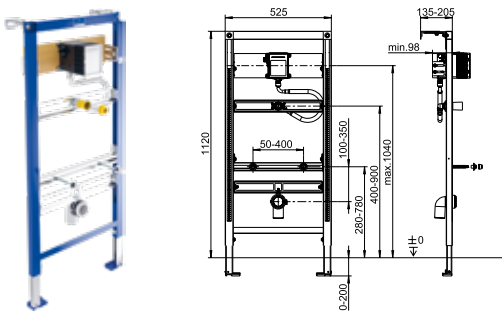

| Artikelnummer | Omschrijving | | st./pal. | kg/st. |
|---------------|---|-------|----------|--------|
| 9219 89 00 | 525 x 1120 x 98 mm zelfdragende, gepoedercoate stalen frameconstructie, volledig voorgemonteerd, incl. uitgebreid bevestigings- en aansluitmateriaal | 432,- | 10 | 8,1 |

voor droge montagebouw, montage tegen massieve wand, in droogbouw wand van lichte constructie en nog veel meer, verstelbare poten van ruwe vloer tot bovenkant van de kant-en-klare vloer 0-200 mm, diepteinstelling voorzijde element: 135-205 mm, 4 bevestigingspunten, universeel instelbaar voor urinoirkeramiek, met afvoerbocht DN 50 (Ø 50) en geluidsisolerende afvoerbeugel, aansluitet Ø 25, met flexibele, handmatig vastschroefbare metalen slang, met universele patroon-ruwbouwset met watertraject voorzien van inspectieluik voor patroonventiel, alle dwarsprofielen voorgemonteerd, zonder urinoir-afdekplaat, met muurbevestiging, montage-instructie, met 2 urinoir-bevestigingsbouten M8 inclusief bouwbescherming en verchroomde afdekkingen, incl. zelfblokkerende poten met verstelbare voetplaten en bevestigingsmateriaal, in één kartonnen doos

Combipack ViConnect/O.novo: WC 5660 R0 01 + wc-element tweedelig + bedieningsplaat 9224 90, zie blz. 277

XX = Kleurcode toevoegen

61 = Chrome, 68 = Wit, 69 = Chroom edelmat, AN = Black Matt, D8 = Anthracite Matt, LC = Stainless steel, N5 = White Matt, RA = Glass Glossy Grey, RB = Glass Glossy Black, RE = Glass Glossy White

VICONNECT INSTALLATIESYSTEMEN

€ exclusief BTW

Deze collectie is niet beschikbaar in België

URINOIR-VOORWANDELEMENT VOOR PRODETECT

voor droogbouw, Standaardhoogte

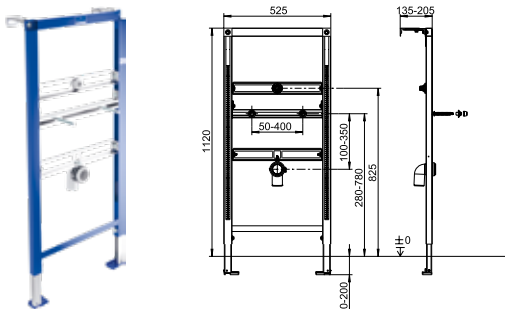

| Artikelnummer | Omschrijving | | st./pal. | kg/st. |
|---------------|---|-------|----------|--------|
| 9221 85 00 | 525 x 1120 x 80 mm zelfdragende, gepoedercoate stalen frameconstructie, volledig voorgemonteerd, incl. uitgebreid bevestigings- en aansluitmateriaal | 316,- | 10 | 7,2 |

voor droge montagebouw, montage tegen massieve wand, in droogbouw wand van lichte constructie en nog veel meer, verstelbare poten van ruwe vloer tot bovenkant van de kant-en-klare vloer 0-200 mm, diepteverstelling voorzijde element: 135-205 mm, 4 bevestigingspunten, universeel instelbaar voor urinoirkeramiek, met 1 geluidsisolerende muurdoorvoer, met afvoerbocht DN 50 (Ø 50) en geluidsisolerende afvoermof, alle dwarsprofielen voorgemonteerd, voor keramiek met geïntegreerde bediening, voor opbouw-drukspoeler (niet standaard meegeleverd), te combineren met elektronisch urinoirspeelsysteem ProDetect van Villeroy & Boch, met muurbevestiging, montage-instructie, zonder bedieningsplaat, met 2 urinoir-bevestigingsbouten M8 inclusief bouwbescherming en verchroomde afdekkingen, incl. zelfblokkerende poten met verstelbare voetplaten en bevestigingsmateriaal, in één kartonnen doos

DOUCHE-/BAD-WANDELEMENT VOOR OPBOUWKRANEN

voor droogbouw

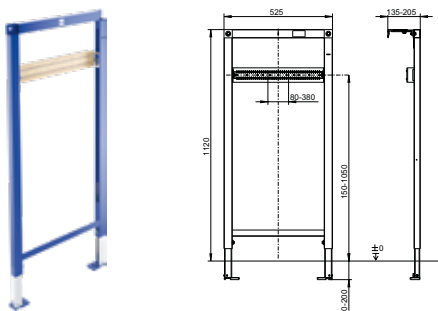

| Artikelnummer | Omschrijving | | st./pal. | kg/st. |
|---------------|---|-------|----------|--------|
| 9209 18 00 | 525 x 1120 x 65 mm zelfdragende, gepoedercoate stalen frameconstructie | 214,- | 10 | 6,2 |

voor droge montagebouw, montage tegen massieve wand, in droogbouw wand van lichte constructie en nog veel meer, verstelbare poten van ruwe vloer tot bovenkant van de kant-en-klare vloer 0-200 mm, diepteverstelling voorzijde element: 135-205 mm, 4 bevestigingspunten, incl. zelfblokkerende poten met verstelbare voetplaten en bevestigingsmateriaal, incl. 2 wandhouders, alle dwarsprofielen voorgemonteerd, universeel instelbaar, bestaande uit waterbestendig, meervoudig verlijmd gelamineerd hout met verzinkte platen aan de zijkant, voor de bevestiging van ter plekke aanwezige muurplaten, in één kartonnen doos

Combipack ViConnect/O.novo: WC 5660 R0 01 + wc-element tweedelig + bedieningsplaat 9224 90, zie blz. 277

XX = Kleurcode toevoegen

61 = Chrome, 68 = Wit, 69 = Chroom edelmat, AN = Black Matt, D8 = Anthracite Matt, LC = Stainless steel, N5 = White Matt, RA = Glass Glossy Grey, RB = Glass Glossy Black, RE = Glass Glossy White

VICONNECT INSTALLATIESYSTEMEN

€ exclusief BTW

Deze collectie is niet beschikbaar in België

DOUCHE-/BAD-WANDELEMENT VOOR INBOUWKRANEN

voor droogbouw

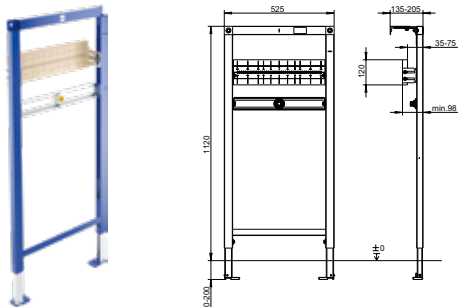

| Artikelnummer | Omschrijving | | st./pal. | kg/st. |
|---------------|---|---|----------|--------|
| 9209 34 00 | 525 x 1120 x 98 mm zelfdragende, gepoedercoate stalen frameconstructie |  | 248,- | 10 6,5 |

voor droge montagebouw, montage tegen massieve wand, in droogbouwwand van lichte constructie en nog veel meer, verstelbare poten van ruwe vloer tot bovenkant van de kant-en-klare vloer 0-200 mm, diepteverstelling voorzijde element: 135-205 mm, 4 bevestigingspunten, incl. 2 wandhouders, volledig voorgemonteerd, in hoogte verstelbare inbouw-kraantraverse bestaande uit waterbestendig, meervoudig verlijmd gelamineerd hout met verzinkte platen aan de zijkant, voor de bevestiging van ter plekke aanwezige inbouwkranen, met 1 geluidsisolerende muurdoorvoer, in één kartonnen doos

WC-BEDIENINGSPLAAT 100S

100S

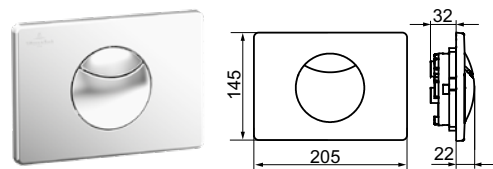

| Artikelnummer | Omschrijving | 61 | 68 | 69 | st./pal. | kg/st. |
|---------------|---|-------|------|-------|----------|--------|
| 9224 85 XX | 205 x 145 x 22 mm van hoogwaardige kunststof | 135,- | 76,- | 135,- | 224 | 0,3 |

hangframe en bevestigingsbouten, in één kartonnen doos

WC-BEDIENINGSPLAAT 100M

100M

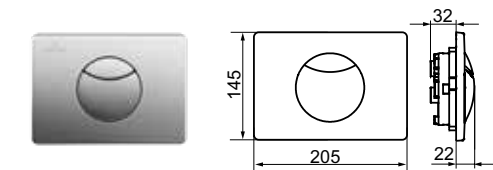

| Artikelnummer | Omschrijving | LC | st./pal. | kg/st. |
|---------------|--|-------|----------|--------|
| 9224 85 XX | 205 x 145 x 22 mm van hoogwaardige kunststof of RVS | 172,- | 224 | 0,27 |

hangframe en bevestigingsbouten, RVS bedieningsplaat met borgschroef, in één kartonnen doos

Combipack ViConnect/O.novo: WC 5660 R0 01 + wc-element tweedelig + bedieningsplaat 9224 90, zie blz. 277

XX = Kleurcode toevoegen

61 = Chrome, 68 = Wit, 69 = Chromo edelmat, AN = Black Matt, D8 = Anthracite Matt, LC = Stainless steel, N5 = White Matt, RA = Glass Glossy Grey, RB = Glass Glossy Black, RE = Glass Glossy White

VICONNECT
INSTALLATIESYS-
TEMEN

VICONNECT INSTALLATIESYSTEMEN

€ exclusief BTW

Deze collectie is niet beschikbaar in België

URINOIR-BEDIENINGSPANEEL

100SU

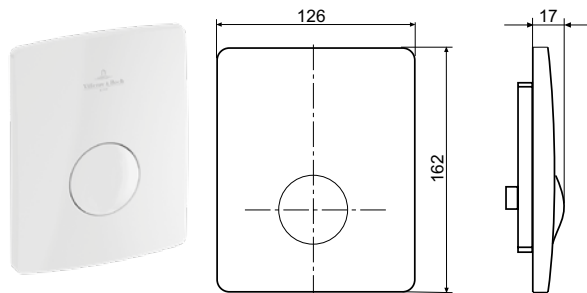

| Artikelnummer | Omschrijving | 61 | 68 | 69 | st./pal. | kg/st. |
|---------------|--|-------|-------|-------|----------|--------|
| 9219 44 XX | 126 x 162 x 17 mm van hoogwaardige kunststof, voor handbediende pneumatische drukknop | 233,- | 203,- | 233,- | 224 | 0,3 |

prefabset, bestaande uit afdekplaat met drukknop, drukpen, met montageframe, met pneumatisch drukknop met buitendraad 29 x 2 mm, met patroon-filterzeef, werkdruk max. 10 bar, doorstroming getest volgens DIN EN 12541, geluidsklasse I < 20 dB (A), spoeltijd 4-20 s, traploos instelbaar, met vandalismebestendige speciale bevestiging van de afdekplaat, met bevestigingsmateriaal, pneumatische, waterdrukonafhankelijke inbouw-urinoirspoeling, stroomdruk min. 0,5 bar - max. 10,0 bar, in één kartonnen doos

WC-BEDIENINGSPLAAT

200S

Wettelijk beschermd model

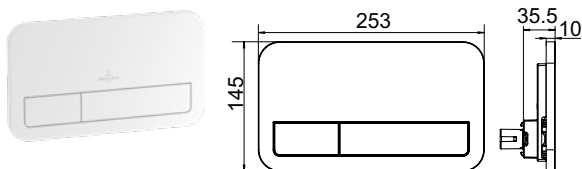

| Artikelnummer | Omschrijving | 61 | 68 | 69, AN | st./pal. | kg/st. |
|---------------|---|-------|------|--------|----------|--------|
| 9224 90 XX | 253 x 145 x 10 mm van hoogwaardige kunststof | 140,- | 79,- | 140,- | 224 | 0,4 |

waterbesparende 2-knops bedieningsplaat, afdekplaat, hangframe en bevestigingsbouten, in één kartonnen doos

WC-BEDIENINGSPLAAT

200G

Wettelijk beschermd model

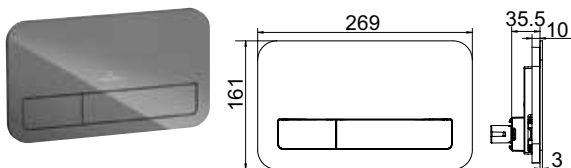

| Artikelnummer | Omschrijving | RA, RB, RE | st./pal. | kg/st. |
|---------------|--|------------|----------|--------|
| 9224 00 XX | 269 x 161 x 13 mm oppervlak van hoogwaardig veiligheidsglas | 451,- | 144 | 0,6 |

waterbesparende 2-knops bedieningsplaat, afdekplaat, hangframe en bevestigingsbouten, in één kartonnen doos

Combipack ViConnect/O.novo: WC 5660 R0 01 + wc-element tweedelig + bedieningsplaat 9224 90, zie blz. 277

XX = Kleurcode toevoegen

61 = Chrome, 68 = Wit, 69 = Chroom edelmat, AN = Black Matt, D8 = Anthracite Matt, LC = Stainless steel, N5 = White Matt, RA = Glass Glossy Grey, RB = Glass Glossy Black, RE = Glass Glossy White

VICONNECT INSTALLATIESYSTEMEN

€ exclusief BTW

Deze collectie is niet beschikbaar in België

WC-BEDIENINGSPLAAT

200G ProActive+

Wettelijk beschermd model

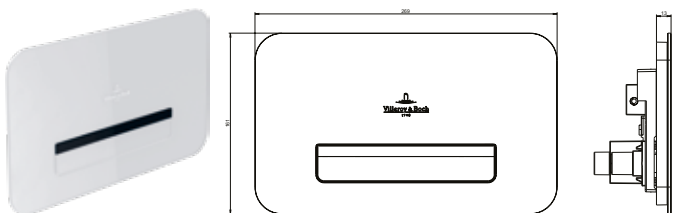

| Artikelnummer | Omschrijving | RE | st./pal. | kg/st. |
|---------------|---|---------|----------|--------|
| 9223 11 XX | 269 x 161 x 13 mm Elektronische bedieningsplaat, Actief infrarood sensorgestuurde toiletspoeling met multi-zonesensor en tijdregistratie, Infrarood zender- en -ontvangeronderdelen inclusief interface-elektronica, hoofd-microcontroller, feedback-led rood, motorbesturing op de sensorprintplaat, motoreenheid met aansluitkabel, kabel- en gegevensinterface voor Bluetooth-adaptor (CIF-besturingsinterface) en voor de stroomvoorziening, Bluetooth-module, kabel en gegevensinterface voor de afzonderlijke led-printplaat, kabelinterface voor 868,4 MHz ontvanger, sensorbehuizing van polycarbonaat, optisch afschermelement PP-EPDM, netvoeding met aansluitkabel, optionele aansluiting van een 868,4 MHz ontvangstmodule voor draadloze bediening, logo met ledverlichting, verstelbare kleur en intensiteit, Functiebediening via app | 1.527,- | | 0,7 |

in één kartonnen doos

WC-BEDIENINGSPLAAT

200M ProActive+

Wettelijk beschermd model

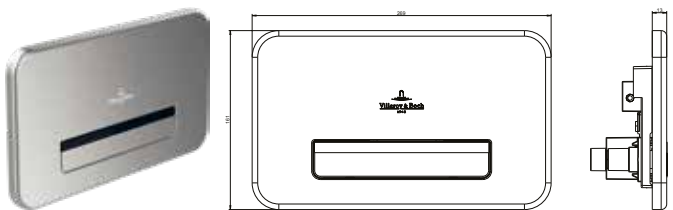

| Artikelnummer | Omschrijving | LC | st./pal. | kg/st. |
|---------------|---|---------|----------|--------|
| 9223 11 XX | 269 x 161 x 13 mm Elektronische bedieningsplaat, Actief infrarood sensorgestuurde toiletspoeling met multi-zonesensor en tijdregistratie, Infrarood zender- en -ontvangeronderdelen inclusief interface-elektronica, hoofd-microcontroller, feedback-led rood, motorbesturing op de sensorprintplaat, motoreenheid met aansluitkabel, kabel- en gegevensinterface voor Bluetooth-adaptor (CIF-besturingsinterface) en voor de stroomvoorziening, Bluetooth-module, kabel en gegevensinterface voor de afzonderlijke led-printplaat, kabelinterface voor 868,4 MHz ontvanger, sensorbehuizing van polycarbonaat, optisch afschermelement PP-EPDM, netvoeding met aansluitkabel, optionele aansluiting van een 868,4 MHz ontvangstmodule voor draadloze bediening, logo met ledverlichting, verstelbare kleur en intensiteit, Functiebediening via app | 1.625,- | | 0,7 |

in één kartonnen doos

WC-BEDIENINGSPLAAT

300S

Wettelijk beschermd model

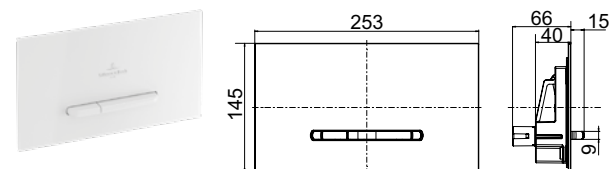

| Artikelnummer | Omschrijving | 61 | 68 | 69 | st./pal. | kg/st. |
|---------------|---|-------|------|-------|----------|--------|
| 9221 80 XX | 253 x 145 x 20 mm van hoogwaardige kunststof | 133,- | 91,- | 133,- | 192 | 0,3 |

hangframe en bevestigingsbouten, waterbesparende 2-knops bedieningsplaat, in één kartonnen doos

Combipack ViConnect/O.novo: WC 5660 R0 01 + wc-element tweedelig + bedieningsplaat 9224 90, zie blz. 277

XX = Kleurcode toevoegen

61 = Chrome, 68 = Wit, 69 = Chrom edelmat, AN = Black Matt, D8 = Anthracite Matt, LC = Stainless steel, N5 = White Matt, RA = Glass Glossy Grey, RB = Glass Glossy Black, RE = Glass Glossy White

VICONNECT
INSTALLATIESYS-
TEMEN

VICONNECT INSTALLATIESYSTEMEN

€ exclusief BTW

Deze collectie is niet beschikbaar in België

WC-BEDIENINGSPLAAT

300S

Wettelijk beschermd model

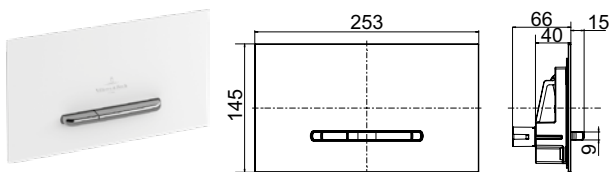

| Artikelnummer | Omschrijving | 68 | st./pal. | kg/st. |
|---------------|--|-------|----------|--------|
| 9221 61 XX | 253 x 145 x 20 mm van hoogwaardige kunststof, toetsen in chroom | 133,- | 192 | 0.4 |

hangframe en bevestigingsbouten, waterbesparende 2-knops bedieningsplaat, in één kartonnen doos

WC-BEDIENINGSPLAAT

300S

Wettelijk beschermd model

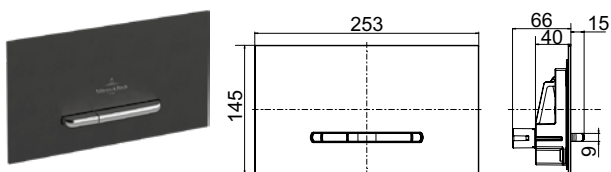

| Artikelnummer | Omschrijving | AN, D8, N5 | st./pal. | kg/st. |
|---------------|--|------------|----------|--------|
| 9221 69 XX | 253 x 145 x 20 mm van hoogwaardige kunststof, toetsen in chroom mat | 133,- | 192 | 0.4 |

hangframe en bevestigingsbouten, waterbesparende 2-knops bedieningsplaat, in één kartonnen doos

WC-BEDIENINGSPLAAT

300G

Wettelijk beschermd model

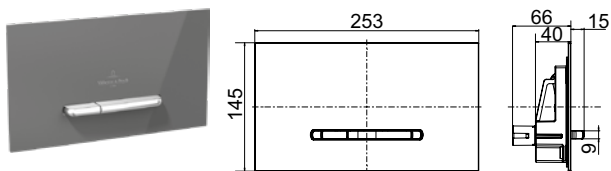

| Artikelnummer | Omschrijving | RA, RB, RE | st./pal. | kg/st. |
|---------------|---|------------|----------|--------|
| 9221 60 XX | 253 x 145 x 20 mm oppervlak van hoogwaardig veiligheidsglas, toetsen in chroom mat | 464,- | 192 | 0.6 |

hangframe en bevestigingsbouten, waterbesparende 2-knops bedieningsplaat, in één kartonnen doos

MONTAGESET VOOR VERZONKEN INBOUW

voor 300S, 300G

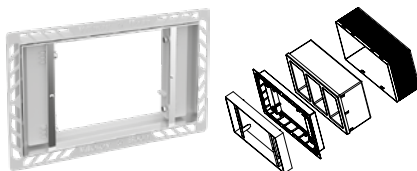

| Artikelnummer | Omschrijving | LC | st./pal. | kg/st. |
|---------------|---|-------|----------|--------|
| 9221 59 XX | 295 x 186 x 5-25 mm Zichtbaar frame (na inbouw) van geborsteld RVS | 262,- | 75 | 0.7 |

Voor vlakke inbouw van de bedieningsplaten 300S en 300G, montageset voor vlakke inbouw incl. uitgebreide bouwbescherming

Combipack ViConnect/O.novo: WC 5660 R0 01 + wc-element tweedelig + bedieningsplaat 9224 90, zie blz. 277

XX = Kleurcode toevoegen

61 = Chrome, 68 = Wit, 69 = Chroom edelmat, AN = Black Matt, D8 = Anthracite Matt, LC = Stainless steel, N5 = White Matt, RA = Glass Glossy Grey, RB = Glass Glossy Black, RE = Glass Glossy White

VICONNECT INSTALLATIESYSTEMEN

€ exclusief BTW

Deze collectie is niet beschikbaar in België

AFSTANDSFRAME VOOR INBOUWSET VLAK AFSLUITEND
voor 300S, 300G

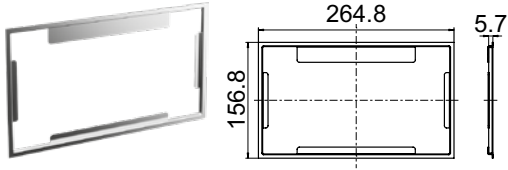

| Artikelnummer | Omschrijving | LC | st./ pal. | kg/ st. |
|---------------|---|-------|--------------|------------|
| 9221 58 XX | 265 x 157 x 0,7 mm omlijsting van geborsteld RVS | 226,- | 448 | 0,1 |

afstandsframe voor de afdekking van ongelijke tegelranden, in combinatie met inbouwset vlak afsluitend

VICONNECT
INSTALLATIESYS-
TEMEN

Combipack ViConnect/O.novo: WC 5660 R0 01 + wc-element tweedelig + bedieningsplaat 9224 90, zie blz. 277

XX = Kleurcode toevoegen

61 = Chrome, 68 = Wit, 69 = Chrom edelmat, AN = Black Matt, D8 = Anthracite Matt, LC = Stainless steel, N5 = White Matt, RA = Glass Glossy Grey, RB = Glass Glossy Black, RE = Glass Glossy White

VICONNECT INSTALLATIESYSTEMEN

€ exclusief BTW

Deze collectie is niet beschikbaar in België

TOEBEHOREN VOOR WC-ELEMENTEN

| Artikelnummer | Omschrijving | | st./ pal. | kg/ st. |
|---------------|--|---------|--------------|------------|
| 9209 15 00 | draadloze bediening spoelunit met netvoeding, voor de aansturing met handzenders voor barrière vrije badkamers conform DIN 18040 | 2.439,- | | 0,6 |
| 9209 16 00 | Hygiënespoeling met netvoeding, Spoeling van de leiding volgens EN 806-5 ter voorkoming van stilstaand water | 1.317,- | | 0,6 |
| 9209 26 00 | hygiënespoeling met batterij, Spoeling van de leiding volgens EN 806-5 ter voorkoming van stilstaand water | 1.168,- | | 0,3 |
| 9209 19 61 | handzender voor draadloze bediening, ook monteerbaar aan uitklapbare steungrepen van de collectie ViCare Funktion | 732,- | | 0,6 |
| 9223 85 00 | Verlengset voor bedieningsplaten | 102,- | 720 | 0,1 |

Combipack ViConnect/O.novo: WC 5660 R0 01 + wc-element tweedelig + bedieningsplaat 9224 90, zie blz. 277

XX = Kleurcode toevoegen

61 = Chrome, 68 = Wit, 69 = Chrom edelmat, AN = Black Matt, D8 = Anthracite Matt, LC = Stainless steel, N5 = White Matt, RA = Glass Glossy Grey, RB = Glass Glossy Black, RE = Glass Glossy White

TOEBEHOREN

Sanitair en Meubels

- Uitbreiding achteraf mogelijk: Passend bij de meeste wastafels/bidets met standaard klepzitting
- Flexibel gebruik door afzonderlijke verkoop

[PRO.VILLEROY-BOCH.COM/TECHNICALDRAWINGS](https://pro.villeroy-boch.com/technicaldrawings)



TOEBEHOREN

Keramiekkleuren



01 = Wit Alpin



RW = Stone
White



R7 = Pure Black
CeramicPlus



i4 = Graphite



AM = Almond

Cap kleuren



96 = Star White

TOEBEHOREN

€ exclusief BTW

CAP (OVERLOOPAFDEKKING)



| Artikelnummer | Omschrijving | 96 | | | st./pal. | kg/st. |
|---------------|--|------|---|---|----------|--------|
| 7901 00 96 | overloopafdekking van silicone, Passend bij wastafels > 500 mm breed, Aanbevolen bij de wastafels van de collecties: Avento, Collaro, O.novo, Subway 2.0, Venticello | 19,- | - | - | | 0 |

PUSH-OPEN PLUG



| Artikelnummer | Omschrijving | 01 | RW, R7, R8, i4, AM | | st./pal. | kg/st. |
|---------------|---|-------|--------------------|---|----------|--------|
| 8L03 34 XX | afdekking van de afvoerplug van keramiek, Passend bij de meeste wastafels/bidets met standaard klepzitting, Passend bij modellen met overloopfunctie, Aanbevolen bij de wastafels van de collecties: Architectura, Avento, Collaro, Evana, Hommage, Loop & Friends (alleen voor opzetwastafels), Memento, Memento 2.0, Subway 2.0, Subway 3.0, Venticello | 104,- | 136,- | - | 500 | 0,4 |

AFSLUITBARE AFVOERPLUG



| Artikelnummer | Omschrijving | 01 | RW, R7, R8, i4, AM | | st./pal. | kg/st. |
|---------------|---|------|--------------------|---|----------|--------|
| 6810 00 XX | vlakke keramische afdekking van de afvoerplug, Passend bij de meeste wastafels/bidets met standaard klepzitting, Passend bij modellen met overloopfunctie, aanbevolen bij de wastafels van de collecties: Architectura, Avento, Collaro, Evana, Hommage, Loop & Friends, Memento 2.0, Memento, Subway 2.0, Subway 3.0, Venticello | 98,- | 133,- | - | | 0,4 |

NIET-AFSLUITBAAR VENTIEL



| Artikelnummer | Omschrijving | 01 | RW, R7, R8, i4, AM | | st./pal. | kg/st. |
|---------------|---|------|--------------------|---|----------|--------|
| 6808 00 XX | vlakke keramische afdekking van de afvoerplug Let op: bij modellen zonder overloopfunctie adviseren wij een niet afsluitbare afvoerplug., Passend bij de meeste wastafels/bidets met standaard klepzitting, Aanbevolen bij de wastafels van de collecties: Architectura, Artis, Avento, Collaro, Hommage, Loop & Friends, Memento, Memento 2.0, Subway 2.0, Subway 3.0, Venticello | 98,- | 133,- | - | | 0,3 |

XX = Kleurcode toevoegen

01 = Wit Alpin, RW = Stone White, R7 = Pure Black CeramicPlus, i4 = Graphite, AM = Almond

TOEBEHOREN

€ exclusief BTW

NIET-AFSLUITBAAR VENTIEL



| Artikelnummer | Omschrijving | | | | st./pal. | kg/st. |
|---------------|--|-------|---|---|----------|--------|
| 8798 90 61 | Let op: bij modellen zonder overloopfunctie adviseren wij een niet afsluitbare afvoerplug., verchromd, Aanbevolen bij de wastafels van de collecties: Architectura, Artis, Avento, Hommage, Memento, Memento 2.0, Subway 2.0, Venticello | 100,- | - | - | | 0,3 |

NIET-AFSLUITBAAR VENTIEL



| Artikelnummer | Omschrijving | | | | st./pal. | kg/st. |
|---------------|---|-------|---|---|----------|--------|
| 8798 50 61 | Let op: bij modellen zonder overloopfunctie adviseren wij een niet afsluitbare afvoerplug., verchromd, Aanbevolen bij de wastafels van de collecties: Loop & Friends (alleen voor in-/onderbouwastafels), Memento | 108,- | - | - | 25 | 0,3 |

EASYACCESS SIFON



| Artikelnummer | Omschrijving | | | | st./pal. | kg/st. |
|---------------|---|-------|---|---|----------|--------|
| 9219 88 00 | sifon met uitneembare stankafsluiter en opvangbak, met geïntegreerde push-open-plug, de afstand tussen de onderkant van de wastafel en het midden van de afvoer moet minstens 115 mm en maximaal 160 mm bedragen., Passend bij de meeste wastafels met overloopfunctie, Aanbevolen bij de wastafels van de collecties: Architectura, Avento, Collaro, Memento 2.0, O.novo, Subway 3.0, Subway 2.0, Venticello | 104,- | - | - | 100 | 0,4 |

VIFLOW VERBORGEN OVERLOOP





| Artikelnummer | Omschrijving | 01 | RW | | st./pal. | kg/st. |
|---------------|--|-------|-------|---|----------|--------|
| 9223 77 XX | afvoer- en overloopsysteem met keramische afdekking van de afvoerplug, aanbevolen bij de meubelwastafels zonder overloopgat van de collectie: Antheus, Memento 2.0 evenals voor geselecteerde modellen Collaro en Subway 3.0 | 191,- | 260,- | - | 180 | 0,5 |

XX = Kleurcode toevoegen

01 = Wit Alpin, RW = Stone White, R7 = Pure Black CeramicPlus, i4 = Graphite, AM = Almond

TOEBEHOREN

€ exclusief BTW

| | |
|--------------------------|---|
| | SCHUIFLADEN-BINNENVERLICHTING |
| |  |
| |  |
| Artikelnummer | FB20 00 00 |
| Omschrijving | Ladeverlichting met bewegingssensor en batterij |
| Te combineren met | Meubilair uit alle collecties |
| | 106,- |

TOEBEHOREN

XX = Kleurcode toevoegen

CLOSETZITTINGEN (UIT HET ASSORTIMENT GENOMEN COLLECTIES)

€ exclusief BTW

AMADEA CLOSETZITTING

Artikel nog slechts leverbaar zolang de voorraad strekt. Controleer de leverbaarheid alvorens te bestellen.



| Artikelnummer | Omschrijving | 01 | R1 | | st./pal. | kg/st. |
|---------------|-----------------------------|----|-------|---|----------|--------|
| 8810 61 XX | roestvrij staal scharnieren | - | 445,- | - | 60 | 3,8 |

ARRIBA CLOSETZITTING

Artikel nog slechts leverbaar zolang de voorraad strekt. Controleer de leverbaarheid alvorens te bestellen.



| Artikelnummer | Omschrijving | 01 | R1 | | st./pal. | kg/st. |
|---------------|-----------------------------|-------|----|---|----------|--------|
| 8826 61 01 | roestvrij staal scharnieren | 277,- | - | - | 60 | 3,2 |

AVEO NEW GENERATION CLOSETZITTING

Artikel nog slechts leverbaar zolang de voorraad strekt. Controleer de leverbaarheid alvorens te bestellen.



| Artikelnummer | Omschrijving | 01 | R1 | | st./pal. | kg/st. |
|---------------|--|----|-------|---|----------|--------|
| 9M57 S1 XX | met QuickRelease en SoftClosing scharnieren, roestvrij staal scharnieren | - | 489,- | - | 60 | 3,3 |

BELLEVUE CLOSETZITTING

Artikel nog slechts leverbaar zolang de voorraad strekt. Controleer de leverbaarheid alvorens te bestellen.



| Artikelnummer | Omschrijving | 01 | R1 | | st./pal. | kg/st. |
|---------------|--|----|-------|---|----------|--------|
| 98M2 S1 R1 | met QuickRelease en SoftClosing scharnieren, roestvrij staal scharnieren | - | 600,- | - | 40 | 3,8 |

CENTURY CLOSETZITTING

Artikel nog slechts leverbaar zolang de voorraad strekt. Controleer de leverbaarheid alvorens te bestellen.



| Artikelnummer | Omschrijving | 01 | R1 | | st./pal. | kg/st. |
|---------------|-----------------------------|----|-------|---|----------|--------|
| 8843 61 R1 | roestvrij staal scharnieren | - | 391,- | - | 40 | 3,4 |

XX = Kleurcode toevoegen
01 = Wit Alpin, R1 = Wit Alpin

CLOSETZITTINGEN (UIT HET ASSORTIMENT GENOMEN COLLECTIES)

€ exclusief BTW

GRANGRACIA CLOSETZITTING

Artikel nog slechts leverbaar zolang de voorraad strekt. Controleer de leverbaarheid alvorens te bestellen.



| Artikelnummer | Omschrijving | 01 | R1 | | st./pal. | kg/st. |
|---------------|-----------------------------|-------|----|---|----------|--------|
| 8822 61 01 | roestvrij staal scharnieren | 380,- | - | - | 90 | 3.5 |

JOYCE CLOSETZITTING



| Artikelnummer | Omschrijving | 01 | R1 | | st./pal. | kg/st. |
|---------------|--|-------|----|---|----------|--------|
| 9M52 S1 XX | met QuickRelease en SoftClosing scharnieren, roestvrij staal scharnieren | 262,- | - | - | 90 | 3.1 |

JOYCE CLOSETZITTING SLIMSEAT



| Artikelnummer | Omschrijving | 01 | R1 | | st./pal. | kg/st. |
|---------------|--|-------|----|---|----------|--------|
| 9M62 S1 XX | met QuickRelease en SoftClosing scharnieren, roestvrij staal scharnieren | 292,- | - | - | 90 | 2.9 |

LA BELLE CLOSETZITTING

Artikel nog slechts leverbaar zolang de voorraad strekt. Controleer de leverbaarheid alvorens te bestellen.



| Artikelnummer | Omschrijving | 01 | R1 | | st./pal. | kg/st. |
|---------------|--|----|-------|---|----------|--------|
| 9M12 S1 XX | met QuickRelease en SoftClosing scharnieren, roestvrij staal scharnieren | - | 585,- | - | 40 | 3.4 |

LIFETIME CLOSETZITTING

Artikel nog slechts leverbaar zolang de voorraad strekt. Controleer de leverbaarheid alvorens te bestellen.



| Artikelnummer | Omschrijving | 01 | R1 | | st./pal. | kg/st. |
|---------------|--|-------|----|---|----------|--------|
| 9M02 S1 XX | met QuickRelease en SoftClosing scharnieren, roestvrij staal scharnieren | 461,- | - | - | 40 | 4 |

MEMENTO CLOSETZITTING

Artikel nog slechts leverbaar zolang de voorraad strekt. Controleer de leverbaarheid alvorens te bestellen.



| Artikelnummer | Omschrijving | 01 | R1 | | st./pal. | kg/st. |
|---------------|--|----|-------|---|----------|--------|
| 9M17 S1 XX | met QuickRelease en SoftClosing scharnieren, roestvrij staal scharnieren | - | 363,- | - | 40 | 3.7 |

XX = Kleurcode toevoegen
01= Wit Alpin, R1 = Wit Alpin

CLOSETZITTINGEN (UIT HET ASSORTIMENT GENOMEN COLLECTIES)

€ exclusief BTW

OBLIC CLOSETZITTING

Artikel nog slechts leverbaar zolang de voorraad strekt. Controleer de leverbaarheid alvorens te bestellen.



| Artikelnummer | Omschrijving | 01 | R1 | | st./pal. | kg/st. |
|---------------|-----------------------------|-------|----|---|----------|--------|
| 8846 61 01 | roestvrij staal scharnieren | 306,- | - | - | 90 | 4 |

PURE STONE CLOSETZITTING

Artikel nog slechts leverbaar zolang de voorraad strekt. Controleer de leverbaarheid alvorens te bestellen.



| Artikelnummer | Omschrijving | 01 | R1 | | st./pal. | kg/st. |
|---------------|--|----|-------|---|----------|--------|
| 98M1 S1 R1 | met QuickRelease en SoftClosing scharnieren, roestvrij staal scharnieren | - | 649,- | - | 72 | 4 |

SENTIQUE CLOSETZITTING

Artikel nog slechts leverbaar zolang de voorraad strekt. Controleer de leverbaarheid alvorens te bestellen.



| Artikelnummer | Omschrijving | 01 | R1 | | st./pal. | kg/st. |
|---------------|--|-------|----|---|----------|--------|
| 98M8 S1 XX | met QuickRelease en SoftClosing scharnieren, roestvrij staal scharnieren | 456,- | - | - | 40 | 4 |

SUBWAY CLOSETZITTING COMPACT



| Artikelnummer | Omschrijving | 01 | R1 | | st./pal. | kg/st. |
|---------------|--|-------|----|---|----------|--------|
| 9M66 S1 XX | met QuickRelease en SoftClosing scharnieren, roestvrij staal scharnieren | 442,- | - | - | 90 | 3 |

XX = Kleurcode toevoegen
01= Wit Alpin, R1 = Wit Alpin

CLOSETZITTINGEN

DOUCHEN



KLEUREN ACRYL & QUARYL

01 Wit Alpin



Matte kleuren

1S Anthracite



3S Grey



RW Stone White



R8 Morning Green



AL Almond



KLEUREN STONELOOK

1N Nature Anthracite



2N Nature Creme



3N Nature Grey



4N Nature Sand



5N Nature White



AFVOERDEKSEL VOOR DOUCHEVLOEREN

61 Chrome



68 White



69 Chrom edelmat



1S Anthracite



3S Grey



R8 Morning Green



AL Almond



AFVOERDEKSEL VOOR DOUCHEVLOEREN PLANE0

Pure Metal



Pure White



Pure Anthracite



Pure Creme



Pure Grey



Pure Sand



Pure Stone White

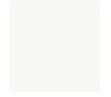

Anthracite



Grey



Stone White



AL Almond



INHOUDSOVERZICHT - DOUCHEVLOEREN

ALGEMENE INFORMATIE

| | |
|---|---------|
| Instructie voor het gebruik van de prijslijst | 2 |
| Zoekoverzicht per artikelnummer - Wellness | 725-727 |
| Informatie over het assortiment - Wellness | 8-9 |
| Kleurenoverzicht - Wellness | 12 |

OVERZICHTEN

| | |
|---|---------|
| Overzicht douchevloeren op vorm en afmeting | 400-405 |
|---|---------|

DOUCHEVLOEREN (QUARYL®)

| | | |
|-----------------|------------|---------|
| Fururion Flat | Mainstream | 406-407 |
| Squaro Infinity | Mainstream | 408-416 |
| Wallway | Mainstream | 417-420 |

DOUCHEVLOEREN (ACRYL)

| | | |
|-----------------------|-------|---------|
| Architectura MetalRim | Profi | 421-428 |
| O.novo | Profi | 429 |
| Planeo | Profi | 430-436 |
| Subway | Profi | 437-438 |

ACCESSOIRES DOUCHEVLOEREN

| | |
|---------|-----|
| Sopro | 439 |
| ViFrame | 440 |

OVERZICHT DOUCHEVLOEREN OP VORM EN AFMETING

OVERZICHT

Rechthoek, Lengte 800 mm

Breedte: 700 mm

Breedte: 700 mm

Breedte: 700 mm

Breedte: 750 mm

Breedte: 750 mm

Breedte: 750 mm

Rechthoek, Lengte 900 mm

Breedte: 700 mm

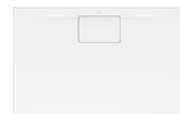
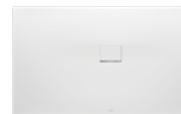
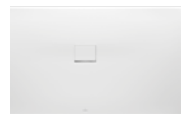
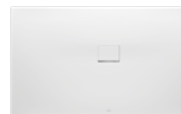
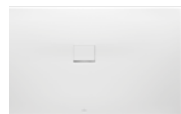

Squaro Infinity ●

Squaro Infinity ●

Squaro Infinity ●

Squaro Infinity ●

Squaro Infinity ●

Squaro Infinity ●

Architectura ●

UDQ8070SQI2LV (411)

UDQ8070SQI2IV (414)

UDQ8070SQI2RV (412)

UDQ8075SQI2LV (411)

UDQ8075SQI2RV (412)

UDQ8075SQI2IV (414)

UDA9070ARA248V (428)

Rechthoek, Lengte 900 mm

Breedte: 700 mm

Breedte: 700 mm

Breedte: 750 mm

Breedte: 750 mm

Breedte: 750 mm

Breedte: 800 mm

Breedte: 800 mm

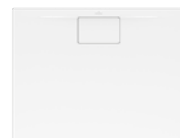
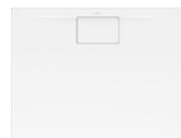
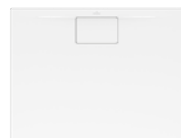
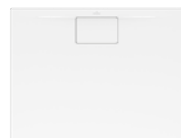

Architectura ●

Squaro Infinity ●

Architectura ●

Architectura ●

Squaro Infinity ●

Architectura ●

Architectura ●

UDA9070ARA215V (424)

UDQ9070SQI2BV (413)

UDA9075ARA248V (428)

UDA9075ARA215V (424)

UDQ9075SQI2BV (413)

UDA9080ARA215V (424)

UDA9080ARA248V (428)

Rechthoek, Lengte 900 mm

Breedte: 800 mm

Breedte: 800 mm

Breedte: 700 mm

Breedte: 700 mm

Breedte: 700 mm

Breedte: 700 mm

Breedte: 700 mm



Planeo ●

Squaro Infinity ●

Architectura ●

Architectura ●

Squaro Infinity ●

Squaro Infinity ●

Squaro Infinity ●

UDA9080PLA2V (436)

UDQ9080SQI2V (410)

UDA1070ARA248V (428)

UDA1070ARA215V (424)

UDQ1070SQI2LV (411)

UDQ1070SQI2IV (414)

UDQ1070SQI2RV (412)

Rechthoek, Lengte 1000 mm

Breedte: 750 mm

Breedte: 750 mm

Breedte: 750 mm

Breedte: 750 mm

Breedte: 750 mm

Breedte: 800 mm

Breedte: 800 mm

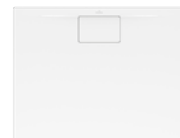
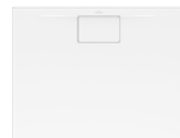
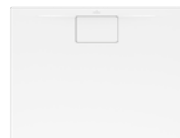
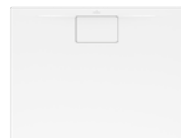

Architectura ●

Architectura ●

Squaro Infinity ●

Squaro Infinity ●

Squaro Infinity ●

Architectura ●

Architectura ●

UDA1075ARA215V (424)

UDA1075ARA248V (428)

UDQ1075SQI2IV (414)

UDQ1075SQI2LV (411)

UDQ1075SQI2RV (412)

UDA1080ARA248V (428)

UDA1080ARA215V (424)

Rechthoek, Lengte 1000 mm

Breedte: 800 mm

Breedte: 800 mm

Breedte: 800 mm

Breedte: 900 mm

Breedte: 900 mm

Breedte: 900 mm

Breedte: 900 mm



Futurion Flat ●

Planeo ●

Squaro Infinity ●

Architectura ●

Architectura ●

Planeo ●

Squaro Infinity ●

UDQ1800FFL2V (407)

UDA1080PLA2V (436)

UDQ1080SQI2BV (413)

UDA1090ARA248V (428)

UDA1090ARA215V (424)

UDA1090PLA2V (436)





UDQ1090SQI2V (410)



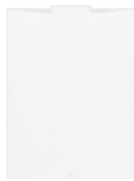
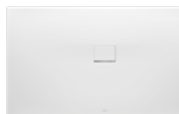
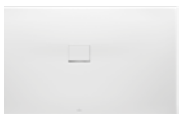
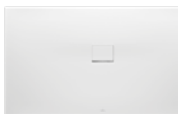

Materiaal

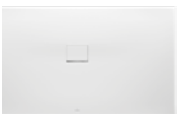

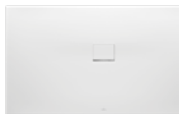

● QUARYL®



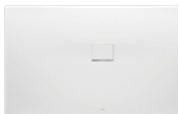
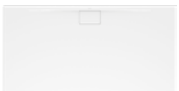
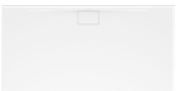

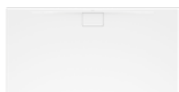
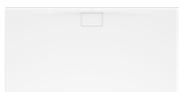

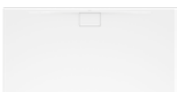
● ACRYL





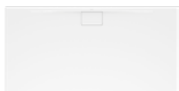
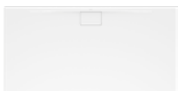

OVERZICHT DOUCHEVLOEREN OP VORM EN AFMETING

| Rechthoek, Lengte 1000 mm | Rechthoek, Lengte 1100 mm | | | | | |
|---|---|---|---|--|---|---|
| Breedte: 900 mm | Breedte: 700 mm | Breedte: 700 mm | Breedte: 750 mm | Breedte: 750 mm | Breedte: 750 mm | Breedte: 800 mm |
|  |  |  |  |  |  |  |
| Wallway ● UDQ1090WAL2BV (419) | Squaro Infinity ● UDQ1170SQI2RV (412) | Squaro Infinity ● UDQ1170SQI2LV (411) | Squaro Infinity ● UDQ1175SQI2RV (412) | Squaro Infinity ● UDQ1175SQI2LV (414) | Squaro Infinity ● UDQ1175SQI2LV (411) | Squaro Infinity ● UDQ1180SQI2IV (414) |

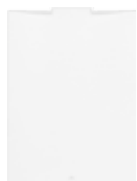
| Rechthoek, Lengte 1100 mm | | | | | Rechthoek, Lengte 1200 mm | |
|---|---|---|---|--|---|---|
| Breedte: 800 mm | Breedte: 800 mm | Breedte: 900 mm | Breedte: 900 mm | Breedte: 900 mm | Breedte: 700 mm | Breedte: 700 mm |
|  |  |  |  |  |  |  |
| Squaro Infinity ● UDQ1180SQI2RV (412) | Squaro Infinity ● UDQ1180SQI2LV (411) | Squaro Infinity ● UDQ1190SQI2IV (414) | Squaro Infinity ● UDQ1190SQI2LV (411) | Squaro Infinity ● UDQ1190SQI2RV (412) | Architectura ● UDA1270ARA248V (427) | Architectura ● UDA1270ARA215V (423) |

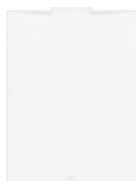
| Rechthoek, Lengte 1200 mm | | | | | | |
|---|---|---|---|--|---|---|
| Breedte: 700 mm | Breedte: 750 mm | Breedte: 750 mm | Breedte: 750 mm | Breedte: 800 mm | Breedte: 800 mm | Breedte: 800 mm |
|  |  |  |  |  |  |  |
| Squaro Infinity ● UDQ1270SQI2BV (413) | Architectura ● UDA1275ARA215V (423) | Architectura ● UDA1275ARA248V (427) | Squaro Infinity ● UDQ1275SQI2BV (413) | Architectura ● UDA1280ARA215V (423) | Architectura ● UDA1280ARA248V (427) | Furion Flat ● UDQ1280FFL2V (407) |

| Rechthoek, Lengte 1200 mm | | | | | | |
|---|---|---|---|--|---|---|
| Breedte: 800 mm | Breedte: 800 mm | Breedte: 900 mm | Breedte: 900 mm | Breedte: 900 mm | Breedte: 900 mm | Breedte: 900 mm |
|  |  |  |  |  |  |  |
| Planeo ● UDA1280PLA2V (435) | Squaro Infinity ● UDQ1280SQI2V (410) | Architectura ● UDA1290ARA215V (423) | Architectura ● UDA1290ARA248V (427) | Furion Flat ● UDQ1290FFL2V (407) | Planeo ● UDA1290PLA2V (435) | Squaro Infinity ● UDQ1290SQI2V (410) |

| Rechthoek, Lengte 1200 mm | | | | Rechthoek, Lengte 1300 mm | | |
|---|---|---|---|--|---|---|
| Breedte: 900 mm | Breedte: 900 mm | Breedte: 1000 mm | Breedte: 1000 mm | Breedte: 700 mm | Breedte: 700 mm | Breedte: 700 mm |
|  |  |  |  |  |  |  |
| Subway ● UDA1293SUB2V (438) | Wallway ● UDQ1290WAL2BV (419) | Squaro Infinity ● UDQ1210SQI2BV (413) | Wallway ● UDQ1210WAL2BV (419) | Squaro Infinity ● UDQ1370SQI2LV (411) | Squaro Infinity ● UDQ1370SQI2RV (412) | Squaro Infinity ● UDQ1370SQI2IV (414) |

Materiaal
 ● QUARYL® ● ACRYL

OVERZICHT DOUCHEVLOEREN OP VORM EN AFMETING

OVERZICHT

Rechthoek, Lengte 1300 mm

Breedte: 750 mm Breedte: 750 mm Breedte: 750 mm Breedte: 800 mm Breedte: 800 mm Breedte: 800 mm Breedte: 900 mm

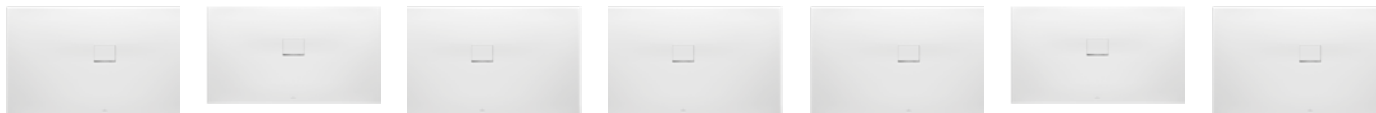

Squaro Infinity ● Squaro Infinity ● Squaro Infinity ● Squaro Infinity ● Squaro Infinity ● Squaro Infinity ● Squaro Infinity ●
 UDQ1375SQI2RV (412) UDQ1375SQI2IV (414) UDQ1375SQI2LV (411) UDQ1380SQI2LV (411) UDQ1380SQI2RV (412) UDQ1380SQI2IV (414) UDQ1390SQI2RV (412)

Rechthoek, Lengte 1300 mm

Breedte: 900 mm Breedte: 900 mm



Squaro Infinity ● Squaro Infinity ● Architectura ● Architectura ● Squaro Infinity ● Architectura ● Architectura ●
 UDQ1390SQI2IV (414) UDQ1390SQI2LV (411) UDA1470ARA215V (423) UDA1470ARA248V (427) UDQ1470SQI2BV (413) UDA1475ARA215V (423) UDA1475ARA248V (427)

Rechthoek, Lengte 1400 mm

Breedte: 700 mm Breedte: 700 mm Breedte: 700 mm Breedte: 750 mm Breedte: 750 mm



Rechthoek, Lengte 1400 mm

Breedte: 750 mm Breedte: 800 mm Breedte: 800 mm Breedte: 800 mm Breedte: 800 mm Breedte: 900 mm Breedte: 900 mm



Squaro Infinity ● Architectura ● Architectura ● Planeo ● Squaro Infinity ● Architectura ● Architectura ●
 UDQ1475SQI2BV (413) UDA1480ARA248V (427) UDA1480ARA215V (423) UDA1480PLA2V (435) UDQ1480SQI2V (410) UDA1490ARA248V (427) UDA1490ARA215V (423)

Rechthoek, Lengte 1400 mm

Breedte: 900 mm Breedte: 900 mm Breedte: 900 mm Breedte: 900 mm Breedte: 900 mm Breedte: 1000 mm Breedte: 1000 mm



Futurion Flat ● Planeo ● Squaro Infinity ● Subway ● Wallway ● Planeo ● Squaro Infinity ●
 UDQ1490FFL2V (407) UDA1490PLA2V (435) UDQ1490SQI2V (410) UDA1493SUB2V (438) UDQ1490WAL2V (419) UDA1410PLA2V (435) UDQ1410SQI2IV (414)

Rechthoek, Lengte 1500 mm

Breedte: 700 mm Breedte: 700 mm Breedte: 700 mm Breedte: 750 mm Breedte: 750 mm Breedte: 750 mm Breedte: 800 mm



Squaro Infinity ● Squaro Infinity ● Squaro Infinity ● Squaro Infinity ● Squaro Infinity ● Squaro Infinity ● Architectura ●
 UDQ1570SQI2IV (414) UDQ1570SQI2LV (411) UDQ1570SQI2RV (412) UDQ1575SQI2IV (414) UDQ1575SQI2LV (411) UDQ1575SQI2RV (412) UDA1580ARA215V (423)

Materiaal

● QUARYL® ● ACRYL

OVERZICHT DOUCHEVLOEREN OP VORM EN AFMETING

OVERZICHT

Rechthoek, Lengte 1500 mm

Breedte: 800 mm Breedte: 800 mm Breedte: 800 mm Breedte: 800 mm Breedte: 800 mm Breedte: 900 mm Breedte: 900 mm



Architectura ● **Planeo** ● **Squaro Infinity** ● **Squaro Infinity** ● **Squaro Infinity** ● **Architectura** ● **Architectura** ●
 UDA1580ARA248V (427) UDA1580PLA2V (434) UDQ1580SQI2LV (411) UDQ1580SQI2RV (412) UDQ1580SQI2IV (414) UDA1590ARA215V (423) UDA1590ARA248V (427)

Rechthoek, Lengte 1500 mm

Breedte: 900 mm Breedte: 900 mm Breedte: 900 mm Breedte: 900 mm Breedte: 900 mm Breedte: 1000 mm Breedte: 1000 mm



Planeo ● **Squaro Infinity** ● **Squaro Infinity** ● **Squaro Infinity** ● **Wallway** ● **Architectura** ● **Architectura** ●
 UDA1590PLA2V (434) UDQ1590SQI2RV (412) UDQ1590SQI2IV (414) UDQ1590SQI2LV (411) UDQ1590WAL2BV (419) UDA1510ARA215V (423) UDA1510ARA248V (427)

Rechthoek, Lengte 1500 mm

Rechthoek, Lengte 1600 mm

Breedte: 1000 mm Breedte: 700 mm Breedte: 700 mm Breedte: 700 mm Breedte: 750 mm Breedte: 750 mm Breedte: 750 mm



Squaro Infinity ● **Architectura** ● **Architectura** ● **Squaro Infinity** ● **Architectura** ● **Architectura** ● **Squaro Infinity** ●
 UDQ1510SQI2IV (414) UDA1670ARA215V (422) UDA1670ARA248V (426) UDQ1670SQI2BV (413) UDA1675ARA215V (422) UDA1675ARA248V (426) UDQ1675SQI2BV (413)

Rechthoek, Lengte 1600 mm

Breedte: 800 mm Breedte: 800 mm Breedte: 800 mm Breedte: 800 mm Breedte: 900 mm Breedte: 900 mm Breedte: 900 mm



Architectura ● **Architectura** ● **Planeo** ● **Squaro Infinity** ● **Architectura** ● **Architectura** ● **Futurion Flat** ●
 UDA1680ARA215V (422) UDA1680ARA248V (426) UDA1680PLA2V (434) UDQ1680SQI2V (410) UDA1690ARA248V (426) UDA1690ARA215V (422) UDQ1690FLL2V (407)

Rechthoek, Lengte 1600 mm

Breedte: 900 mm Breedte: 900 mm Breedte: 900 mm Breedte: 1000 mm Breedte: 1000 mm Breedte: 1000 mm Breedte: 1000 mm



Planeo ● **Squaro Infinity** ● **Wallway** ● **Planeo** ● **Squaro Infinity** ● **Squaro Infinity** ● **Squaro Infinity** ●
 UDA1690PLA2V (434) UDQ1690SQI2V (410) UDQ1690WAL2BV (419) UDA1610PLA2V (434) UDQ1610SQI2IV (414) UDQ1610SQI2RV (412) UDQ1610SQI2LV (411)

Materiaal

● QUARYL® ● ACRYL

OVERZICHT DOUCHEVLOEREN OP VORM EN AFMETING

OVERZICHT

Rechthoek, Lengte 1700 mm

Breedte: 700 mm Breedte: 700 mm Breedte: 700 mm Breedte: 700 mm Breedte: 700 mm Breedte: 750 mm Breedte: 750 mm



Architectura Architectura Squaro Infinity Squaro Infinity Squaro Infinity Architectura Architectura
 UDA1770ARA248V (426) UDA1770ARA215V (422) UDQ1770SQI2RV (412) UDQ1770SQI2LV (411) UDQ1770SQI2IV (414) UDA1775ARA215V (422) UDA1775ARA248V (426)

Rechthoek, Lengte 1700 mm

Breedte: 750 mm Breedte: 750 mm Breedte: 750 mm Breedte: 800 mm Breedte: 800 mm Breedte: 800 mm Breedte: 800 mm



Squaro Infinity Squaro Infinity Squaro Infinity Architectura Architectura Planeo Squaro Infinity
 UDQ1775SQI2RV (412) UDQ1775SQI2LV (411) UDQ1775SQI2IV (414) UDA1780ARA248V (426) UDA1780ARA215V (422) UDA1780PLA2V (433) UDQ1780SQI2LV (411)

Rechthoek, Lengte 1700 mm

Breedte: 800 mm Breedte: 800 mm Breedte: 900 mm Breedte: 900 mm Breedte: 900 mm Breedte: 900 mm Breedte: 900 mm



Squaro Infinity Squaro Infinity Architectura Architectura Planeo Squaro Infinity Squaro Infinity
 UDQ1780SQI2RV (412) UDQ1780SQI2LV (414) UDA1790ARA248V (426) UDA1790ARA215V (422) UDA1790PLA2V (433) UDQ1790SQI2RV (412) UDQ1790SQI2LV (414)

Rechthoek, Lengte 1700 mm

Breedte: 900 mm Breedte: 900 mm Breedte: 1000 mm Breedte: 1000 mm Breedte: 1000 mm



Squaro Infinity Wallway Squaro Infinity Squaro Infinity Squaro Infinity Squaro Infinity Squaro Infinity
 UDQ1790SQI2LV (411) UDQ1790WAL2BV (419) UDQ1710SQI2IV (414) UDQ1710SQI2RV (412) UDQ1710SQI2LV (411) UDQ1870SQI2BV (413) UDQ1875SQI2BV (413)

Rechthoek, Lengte 1800 mm

Breedte: 700 mm Breedte: 750 mm



Rechthoek, Lengte 1800 mm

Breedte: 800 mm Breedte: 800 mm Breedte: 800 mm Breedte: 800 mm Breedte: 900 mm Breedte: 900 mm Breedte: 900 mm



Architectura Architectura Planeo Squaro Infinity Architectura Architectura Futurion Flat
 UDA1880ARA248V (426) UDA1880ARA215V (422) UDA1880PLA2V (433) UDQ1880SQI2V (410) UDA1890ARA248V (426) UDA1890ARA215V (422) UDQ1890FFL2V (407)

Materiaal

QUARYL® ACRYL

OVERZICHT DOUCHEVLOEREN OP VORM EN AFMETING

OVERZICHT

| Rechthoek, Lengte 1800 mm | | | | Vierkant, Lengte 800 mm | | |
|---------------------------------------|--|--|--|---|--|--|
| Breedte: 900 mm | Breedte: 900 mm | Breedte: 900 mm | Breedte: 1000 mm | Breedte: 1000 mm | Breedte: 800 mm | Breedte: 800 mm |
| | | | | | | |
| Planeo ● UDA1890PLA2V (433) | Squaro Infinity ● UDQ1890SQI2BV (413) | Wallway ● UDQ1890WAL2V (419) | Planeo ● UDA1810PLA2V (433) | Squaro Infinity ● UDQ1810SQI2V (410) | Architectura ● UDA8080ARA115V (421) | Architectura ● UDA8080ARA148V (425) |
| Vierkant, Lengte 800 mm | | | | Vierkant, Lengte 900 mm | | |
| Breedte: 800 mm | Breedte: 800 mm | Breedte: 800 mm | Breedte: 800 mm | Breedte: 900 mm | Breedte: 900 mm | Breedte: 900 mm |
| | | | | | | |
| Planeo ● UDA8080PLA1V (432) | Squaro Infinity ● UDQ8080SQI1LV (411) | Squaro Infinity ● UDQ8080SQI1RV (412) | Squaro Infinity ● UDQ8080SQI1IV (414) | Architectura ● UDA9090ARA115V (421) | Architectura ● UDA9090ARA148V (425) | Futurion Flat ● UDQ0900FFL1V (406) |
| Vierkant, Lengte 900 mm | | | | Vierkant, Lengte 1000 mm | | |
| Breedte: 900 mm | Breedte: 900 mm | Breedte: 900 mm | Breedte: 900 mm | Breedte: 900 mm | Breedte: 1000 mm | Breedte: 1000 mm |
| | | | | | | |
| O.novo ● UDA0906DEN1V (429) | Planeo ● UDA9090PLA1V (432) | Squaro Infinity ● UDQ9090SQI1V (410) | Subway ● UDA0935SUB1V (437) | Wallway ● UDQ9090WAL1V (418) | Architectura ● UDA1010ARA148V (425) | Architectura ● UDA1010ARA115V (421) |
| Vierkant, Lengte 1000 mm | | | | Vierkant, Lengte 1200 mm | | |
| Breedte: 1000 mm | Breedte: 1000 mm | Breedte: 1000 mm | Breedte: 1000 mm | Breedte: 1200 mm | Breedte: 1200 mm | |
| | | | | | | |
| Futurion Flat ● UDQ1000FFL1V (406) | Planeo ● UDA1010PLA1V (432) | Squaro Infinity ● UDQ1010SQI1V (410) | Wallway ● UDQ1010WAL1V (418) | Squaro Infinity ● UDQ1212SQI1V (410) | Wallway ● UDQ1212WAL1V (418) | |

Materiaal
 ● QUARYL® ● ACRYL

FUTURION FLAT (Vierkant) Quaryl®

€ exclusief BTW

Niet standaard meegeleverd:

Alle Futurion-douchevloeren worden geleverd zonder ondersteuning/onderstel.

Technische informatie:

De inbouwhoogte van de douchevloer kan bij gebruik van de afvoergarnituur Viega art.-nr. 634 100 worden teruggebracht tot 105 mm. Let op: deze afvoergarnituur voldoet niet aan EN 274.

Afvoer ø: 90 mm

Installatieset U91411000 / U91411100:

Bestaande uit verstelbare ondersteuning van polystyreen en afdichtband voor inbouw op vloerhoogte. Inclusief speciale lijm.



Quaryl®

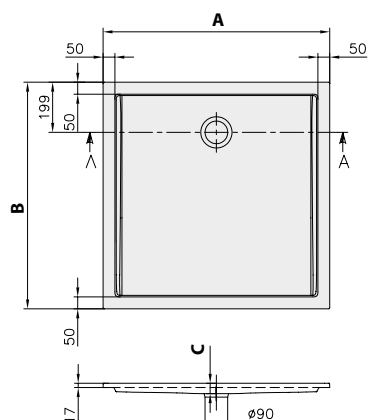

| Artikelnummer | Naam en uitvoering | Afmeting l (A) x b (B) | Diepte (C) | kg | 01 | st./pal. |
|--------------------|--------------------|------------------------|------------|------|-------|----------|
| UDQ 1000 FFL 1V-XX | Futurion Flat | 1000 x 1000 | 25 | 25,5 | 926,- | 10 |
| UDQ 0900 FFL 1V-XX | | 900 x 900 | | 20,6 | 703,- | 10 |

Accessoires voor douchevloeren

| Artikelnummer | Omschrijving | Prijs |
|---------------|---|-------|
| U90880261 | Afvoer Tempoplex Plus, kunststof, ø 90 mm, Afvoercapaciteit: 51 l/min, Chrome | 125,- |
| U90880368 | Afvoer Tempoplex Plus, kunststof, ø 90 mm, Afvoercapaciteit: 51 l/min, Wit | 125,- |
| U94091100 | Afdichtingssysteem Sopro voor douchebakken van alle modellen, maten en inbouwsituaties | 275,- |
| U91411000 | Installatieset, voor kleine maten (900 x 800 – 1000 x 1000), incl. in hoogte verstelbare polystyreen rand ondersteuning, incl. lijm, incl. afdichtingstape, hoogte verstelbaar 135 - 155 mm | 171,- |
| U91412300 | ViFrame montageframe, voor kleinformat douchebakken van Quaryl (tot 1000 x 1000), hoogte verstelbaar van 90-175 mm, zonder tussenpoten | 352,- |
| U91412400 | ViFrame montageframe, voor grootformat douchebakken van Quaryl (vanaf 1000 x 1000), hoogte verstelbaar van 90-175 mm, zonder tussenpoten | 430,- |

FUTURION FLAT (Rechthoek) Quarryl®

€ exclusief BTW

Niet standaard meegeleverd:

Alle Futurion-douchevloeren worden geleverd zonder ondersteuning/onderstel.

Technische informatie:

De inbouwhoogte van de douchevloer kan bij gebruik van de afvoergarnituur Viega art.-nr. 634 100 worden teruggebracht tot 105 mm. Let op: deze afvoergarnituur voldoet niet aan EN 274.

Afvoer ø: 90 mm

Installatieset U91411000 / U91411100:

Bestaande uit verstelbare ondersteuning van polystyreen en afdichtband voor inbouw op vloerhoogte. Inclusief speciale lijm.



Quaryl®

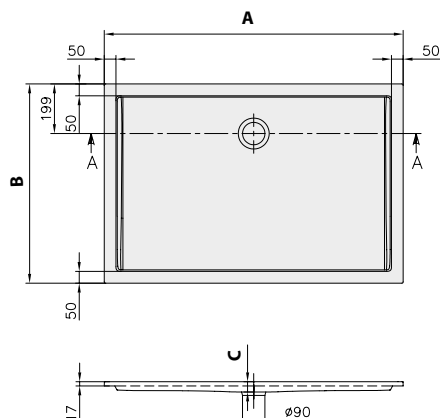

| Artikelnummer | Naam en uitvoering | Afmeting l (A) x b (B) | Diepte (C) | kg | 01 | st./pal. |
|--------------------|--------------------|------------------------|------------|------|---------|----------|
| UDQ 1890 FFL 2V-XX | Futurion Flat | 1800 x 900 | 25 | 41,3 | 1.370,- | 10 |
| UDQ 1690 FFL 2V-XX | | 1600 x 900 | | 36,9 | 1.266,- | 10 |
| UDQ 1490 FFL 2V-XX | | 1400 x 900 | | 32,4 | 1.199,- | 10 |
| UDQ 1290 FFL 2V-XX | | 1200 x 900 | | 27,5 | 1.019,- | 10 |
| UDQ 1280 FFL 2V-XX | | 1200 x 800 | | 24,5 | 1.019,- | 10 |
| UDQ 1800 FFL 2V-XX | | 1000 x 800 | | 20,3 | 926,- | 10 |

Accessoires voor douchevloeren

| Artikelnummer | Omschrijving | Prijs |
|---------------|---|-------|
| U90880261 | Afvoer Tempoplex Plus, kunststof, ø 90 mm, Afvoercapaciteit: 51 l/min, Chrome | 125,- |
| U90880368 | Afvoer Tempoplex Plus, kunststof, ø 90 mm, Afvoercapaciteit: 51 l/min, Wit | 125,- |
| U91411000 | Installatieset, voor kleine maten (900 x 800 – 1000 x 1000), incl. in hoogte verstelbare polystyreen rand ondersteuning, incl. lijm, incl. afdichtingstape, hoogte verstelbaar 135 - 155 mm | 171,- |
| U94091100 | Afdichtingssysteem Sopro voor douchebakken van alle modellen, maten en inbouwsituaties | 275,- |
| U91411100 | Installatieset, voor grote maten (1200 x 800 – 1800 x 1000), incl. in hoogte verstelbare polystyreen rand ondersteuning, incl. lijm, incl. afdichtingstape, hoogte verstelbaar 135 - 155 mm, niet geschikt voor afmeting 1200 x 1200 mm | 233,- |
| U91412300 | ViFrame montageframe, voor klein formaat douchebakken van Quaryl (tot 1000 x 1000), hoogte verstelbaar van 90-175 mm, zonder tussenpoten | 352,- |
| U91412400 | ViFrame montageframe, voor groot formaat douchebakken van Quaryl (vanaf 1000 x 1000), hoogte verstelbaar van 90-175 mm, zonder tussenpoten | 430,- |

SQUARO INFINITY DOUCHEVLOEREN



€ exclusief BTW

Met Squaro Infinity presenteert Villeroy&Boch innovatieve douchevloeren van Quaryl®, die op maat kunnen worden gemaakt. Met het Infinity concept biedt Villeroy & Boch elke douchefan een wereld van oneindige mogelijkheden met douchevloeren die precies zijn afgestemd op de ruimte.

Tot op de millimeter nauwkeurige diversiteit, maximaal aanpassingsvermogen

- 52 modellen, van 1800 x 1000 tot 800 x 700 mm
- Andere afmetingen desgewenst exact op maat te maken
- Bij complexe bouwvormen als zuilen, vooruitspringende gedeeltes en hoeken: op maat gemaakte speciale vormen mogelijk
- Lameltechnologie voor meer stabiliteit tijdens het snijden

Sobere vormgeving

- Ultravlakke, randloze look.
- Vlak geïntegreerde designafvoer: qua kleur afgestemd op de douchevloer en verfraaid met een verchromde lijst bijzonder eenvoudig te reinigen, uitneembaar, daardoor absoluut functioneel
- Afvoercapaciteit ligt met 48 l/min. aanzienlijk boven de norm

Kleurkeuze met maximale anti-slip eigenschappen

- Voor een consequente uitstraling: 5 kleuren passend bij de Villeroy & Boch vloertegels – Stone White, Grey, Morning Green, Anthracite, Almond
- Hoogste antislip-klasse CE

Eenvoudige en veilige installatie

- 3 inbouwvarianten voor maximale flexibiliteit: vlakke inbouw, opbouw op de vloer, verhoogde opbouw op sokkel.

4 overtuigende argumenten voor Quaryl®

- Uniek & precies
- Solide & robuust
- Hygiënisch & veilig
- Warm & aangenaam voor de huid

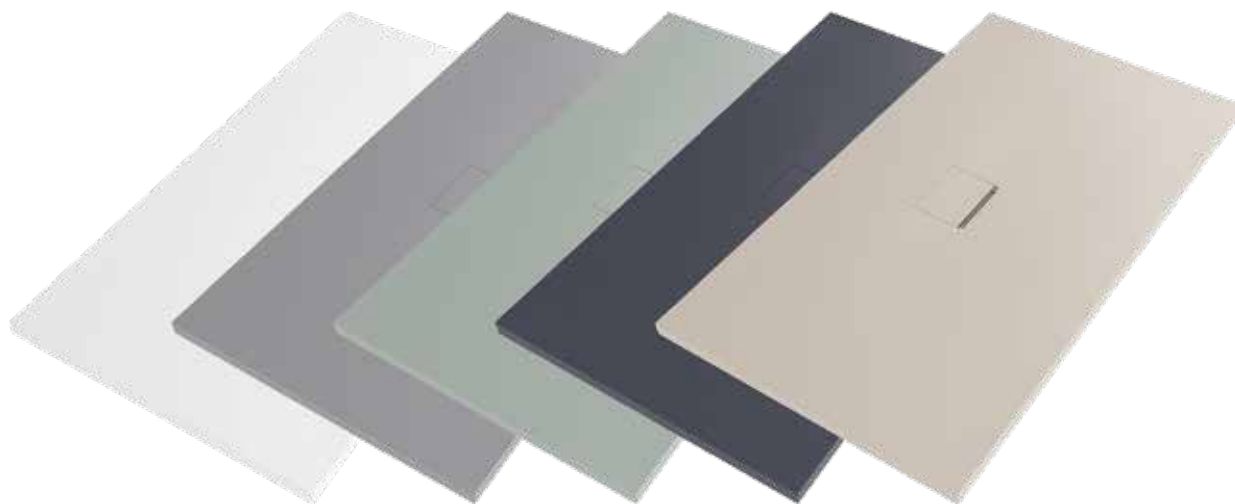

Squaro Infinity douchevloeren

Matkleuren (COLORLINE)



RW Stone White



3S Grey



R8 Morning Green



1S Anthracite



AL Almond

Niet verkrijgbaar in hoogglansuitvoering!

Afhankelijk van het materiaal en de lichtinval kunnen er lichte kleurafwijkingen tussen afvoerdekseel en douchevloer voorkomen.

Voor meer informatie over Squaro Infinity, bezoek onze website:
PRO.VILLEROY-BOCH.COM/SQUAROINFINITY

SQUARO INFINITY

€ exclusief BTW

Hoe bestel ik op de juiste manier?

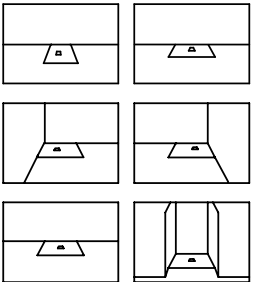
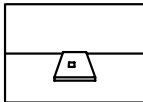
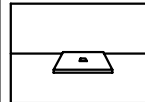
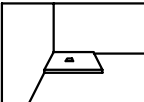
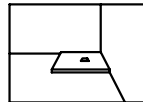
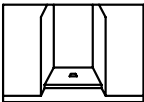
| Lengte | Breedte | Vlakke installatie | Opbouwinstallatie | | | | |
|--------|---------|---|---|---|---|---|---|
| | | Pagina 410, 411, 412, 413, 414 | Pagina 410 | Pagina 410, 413 | Pagina 410, 411, 413 | Pagina 410, 412, 413 | Pagina 410, 411, 412, 413 |
| | |  |  |  |  |  |  |
| 800 | 700 | ○ | - | - | ○ | ○ | ○ |
| | 750 | ○ | - | - | ○ | ○ | ○ |
| | 800 | ○ | - | - | ○ | ○ | ○ |
| 900 | 700 | ○ | - | ○ | ○ | ○ | ○ |
| | 750 | ○ | - | ○ | ○ | ○ | ○ |
| | 800 | ○ | ○ | ○ | ○ | ○ | ○ |
| | 900 | ○ | ○ | ○ | ○ | ○ | ○ |
| 1000 | 700 | ○ | - | - | ○ | ○ | ○ |
| | 750 | ○ | - | - | ○ | ○ | ○ |
| | 800 | ○ | - | - | ○ | ○ | ○ |
| | 900 | ○ | ○ | ○ | ○ | ○ | ○ |
| | 1000 | ○ | ○ | ○ | ○ | ○ | ○ |
| 1100 | 700 | ○ | - | - | ○ | ○ | ○ |
| | 750 | ○ | - | - | ○ | ○ | ○ |
| | 800 | ○ | - | - | ○ | ○ | ○ |
| | 900 | ○ | - | - | ○ | ○ | ○ |
| 1200 | 700 | ○ | - | ○ | ○ | ○ | ○ |
| | 750 | ○ | - | ○ | ○ | ○ | ○ |
| | 800 | ○ | ○ | ○ | ○ | ○ | ○ |
| | 900 | ○ | ○ | ○ | ○ | ○ | ○ |
| | 1000 | ○ | - | ○ | ○ | ○ | ○ |
| | 1200 | ○ | ○ | ○ | ○ | ○ | ○ |
| 1300 | 700 | ○ | - | - | ○ | ○ | ○ |
| | 750 | ○ | - | - | ○ | ○ | ○ |
| | 800 | ○ | - | - | ○ | ○ | ○ |
| | 900 | ○ | - | - | ○ | ○ | ○ |
| 1400 | 700 | ○ | - | ○ | ○ | ○ | ○ |
| | 750 | ○ | - | ○ | ○ | ○ | ○ |
| | 800 | ○ | ○ | ○ | ○ | ○ | ○ |
| | 900 | ○ | ○ | ○ | ○ | ○ | ○ |
| | 1000 | ○ | - | - | - | - | - |
| 1500 | 700 | ○ | - | - | ○ | ○ | ○ |
| | 750 | ○ | - | - | ○ | ○ | ○ |
| | 800 | ○ | - | - | ○ | ○ | ○ |
| | 900 | ○ | - | - | ○ | ○ | ○ |
| | 1000 | ○ | - | - | - | - | - |
| 1600 | 700 | ○ | - | ○ | ○ | ○ | ○ |
| | 750 | ○ | - | ○ | ○ | ○ | ○ |
| | 800 | ○ | ○ | ○ | ○ | ○ | ○ |
| | 900 | ○ | ○ | ○ | ○ | ○ | ○ |
| | 1000 | ○ | - | - | ○ | ○ | ○ |
| 1700 | 700 | ○ | - | - | ○ | ○ | ○ |
| | 750 | ○ | - | - | ○ | ○ | ○ |
| | 800 | ○ | - | - | ○ | ○ | ○ |
| | 900 | ○ | - | - | ○ | ○ | ○ |
| | 1000 | ○ | - | - | ○ | ○ | ○ |
| 1800 | 700 | ○ | - | ○ | ○ | ○ | ○ |
| | 750 | ○ | - | ○ | ○ | ○ | ○ |
| | 800 | ○ | ○ | ○ | ○ | ○ | ○ |
| | 900 | ○ | - | ○ | ○ | ○ | ○ |
| | 1000 | ○ | ○ | ○ | ○ | ○ | ○ |

DOUCHEVLOE-REN

Voor overige afmetingen zie blz 415.

Het symbool 'o' betekent: deze maat is mogelijk

SQUARO INFINITY

standaardmodellen universeel in te bouwen (zelf op maat te maken) Quaryl®

€ exclusief BTW

Standaard meegeleverd:

Afvoerdekseel in bijpassende matkleur met verchroomde lijst.

Afhankelijk van het materiaal en de lichtinval kunnen er lichte kleurafwijkingen tussen afvoerdekseel en douchevloer voorkomen.

Niet standaard meegeleverd:

Alle douchevloeren worden geleverd zonder ondersteuning/onderstel.

Technische informatie:

Afvoercapaciteit: 48 l/min

De inbouwhoogte van de douchevloer kan bij gebruik van de afvoergarnituur Viega art.-nr. 634 100 worden teruggebracht met 30 mm. Let op: deze afvoergarnituur voldoet niet aan EN 274.

Alle douchevloeren zijn antislip-klasse C (volgens DIN 51097) geïnclassificeerd.

Deze douchevloeren zijn niet op maat gemaakt en kunnen worden gebruikt voor alle installatietypen (vlakke inbouw, op de bodem, op sokkel).**De Quaryl-douchevloeren kunnen volgens de montagehandleiding zelf op maat worden gemaakt; zie de uitvoerige video op pro.villeroy-boch.com/squaroinfinity resp. de QR-code op deze pagina.**

Douchevloer is barrière vrij toegankelijk

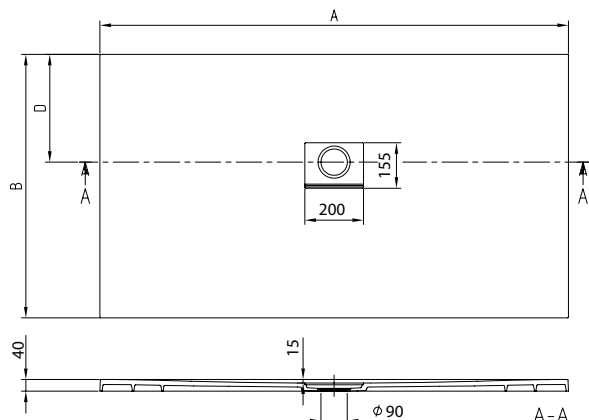
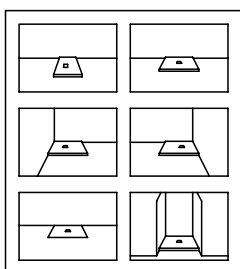

Quaryl®

| Artikelnummer | Naam en uitvoering | Afmeting l (A) x b (B) | Afvoer afm D | Diepte (C) | kg | 1S, 3S, AL, RW, R8 | st./pal. |
|--------------------|--|------------------------|--------------|------------|------|--------------------|----------|
| UDQ 1810 SQI 2V-XX | Squaro Infinity, standaardmodellen universeel in te bouwen (zelf op maat te maken) | 1800 x 1000 | 418 | 15 | 48,9 | 1.182,- | 10 |
| UDQ 1880 SQI 2V-XX | | 1800 x 800 | 318 | | 37,8 | 1.145,- | 10 |
| UDQ 1690 SQI 2V-XX | | 1600 x 900 | 368 | | 38,4 | 1.071,- | 10 |
| UDQ 1680 SQI 2V-XX | | 1600 x 800 | 318 | | 34,3 | 1.040,- | 10 |
| UDQ 1490 SQI 2V-XX | | 1400 x 900 | 368 | | 33,9 | 1.016,- | 10 |
| UDQ 1480 SQI 2V-XX | | 1400 x 800 | 318 | | 30,1 | 997,- | 10 |
| UDQ 1212 SQI 1V-XX | | 1200 x 1200 | 518 | | 39,4 | 1.013,- | 10 |
| UDQ 1290 SQI 2V-XX | | 1200 x 900 | 368 | | 29,4 | 862,- | 10 |
| UDQ 1280 SQI 2V-XX | | 1200 x 800 | 318 | | 26,4 | 862,- | 10 |
| UDQ 1010 SQI 1V-XX | | 1000 x 1000 | 418 | | 26,4 | 803,- | 10 |
| UDQ 1090 SQI 2V-XX | | 1000 x 900 | 368 | | 23,9 | 785,- | 10 |
| UDQ 9090 SQI 1V-XX | | 900 x 900 | 318 | | 21,6 | 738,- | 10 |
| UDQ 9080 SQI 2V-XX | | 900 x 800 | 318 | | 19,2 | 738,- | 10 |

Accessoires voor douchevloeren

| Artikelnummer | Omschrijving | Prijs |
|---------------|---|-------|
| U90881299 | Afvoer Tempoplex Plus, kunststof, ø 90 mm, zonder dekseel | 71,- |
| U94091100 | Afdichtingssysteem Sopro voor douchebakken van alle modellen, maten en inbouwsituaties | 275,- |
| U91411000 | Installatieset, voor kleine maten (900 x 800 – 1000 x 1000), incl. in hoogte verstelbare polystyreen rand ondersteuning, incl. lijm, incl. afdichtingstape, hoogte verstelbaar 135 - 155 mm | 171,- |
| U91411100 | Installatieset, voor grote maten (1200 x 800 – 1800 x 1000), incl. in hoogte verstelbare polystyreen rand ondersteuning, incl. lijm, incl. afdichtingstape, hoogte verstelbaar 135 - 155 mm, niet geschikt voor afmeting 1200 x 1200 mm | 233,- |
| U91412300 | ViFrame montageframe, voor kleinformat douchebakken van Quaryl (tot 1000 x 1000), hoogte verstelbaar van 90-175 mm, zonder tussenpoten | 352,- |
| U91412400 | ViFrame montageframe, voor grootformaat douchebakken van Quaryl (vanaf 1000 x 1000), hoogte verstelbaar van 90-175 mm, zonder tussenpoten | 430,- |

XX = Kleurcode toevoegen

Voor meer informatie over kleuren zie pagina aan het begin van het hoofdstuk.

SQUARO INFINITY hoekinbouw links tegen de wand Quarryl®

€ exclusief BTW

Standaard meegeleverd:

Afvoerdekseel in bijpassende matkleur met verchroomde lijst.
Afhankelijk van het materiaal en de lichtinval kunnen er lichte kleurafwijkingen tussen afvoerdekseel en douchevloer voorkomen.

Niet standaard meegeleverd:

De kosten voor het op maat maken zijn reeds bij de prijs inbegrepen!
Alle douchevloeren worden geleverd zonder ondersteuning/onderstel.
Wij adviseren u bij op maat gesneden douchevloeren op de vloeropbouw onder de douchevloer volgens ETAG 022 een contactafdichting aan te brengen om een vochtdoorslag van de constructieve vloeropbouw te vermijden.

Technische informatie:

Op maat gemaakte douchevloer (zijkant onafgewerkt).
Afvoercapaciteit: 48 l/min
De inbouwhoogte van de douchevloer kan bij gebruik van de afvoergarnituur Viega art.-nr. 634 100 worden teruggebracht met 30 mm. Let op: deze afvoergarnituur voldoet niet aan EN 274.
Alle douchevloeren zijn antislip-klasse C (volgens DIN 51097) geïnclassificeerd.
Kan als opzetvariant in hoeksituaties links tegen de wand, in nissen en vlak afsluitend worden geïnstalleerd.
De Quarryl-douchevloeren kunnen volgens de montagehandleiding zelf op maat worden gemaakt; zie de uitvoerige video op pro.villeroy-boch.com/squaroinfinity resp. de QR-code op deze pagina.
Douchevloer is barrière vrij toegankelijk
Deze douchevloeren worden aan twee zijden op maat gesneden, sommige maten alleen aan de korte zijde (zie met * gemarkeerde maten).

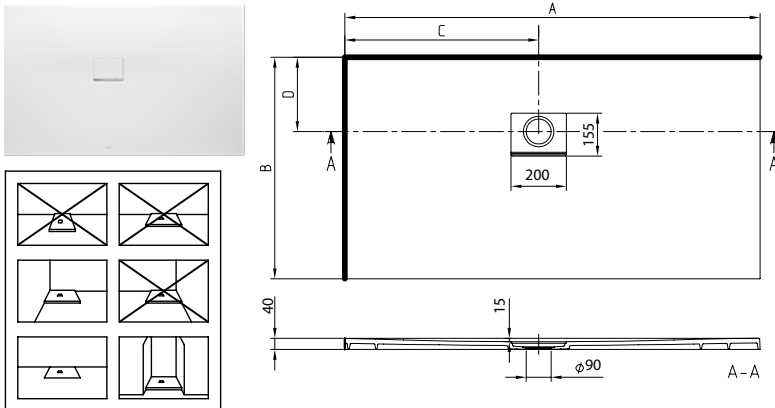

| Artikelnummer | Naam en uitvoering | Afmeting l (A) x b (B) | Afvoer afm. C | Afvoer afm D | Diepte (C) | kg | 1S, 3S, AL, RW, R8 | st./pal. |
|---------------------|---|------------------------|---------------|--------------|------------|-------|--------------------|----------|
| UDQ 1710 SQI 2LV-XX | Squaro Infinity, hoekinbouw links tegen de wand | 1700 x 1000* | 800 | 418 | 15 | 48,4 | 1.067,- | 1 |
| UDQ 1790 SQI 2LV-XX | | 1700 x 900 | | 318 | | 43,4 | 1.057,- | 1 |
| UDQ 1780 SQI 2LV-XX | | 1700 x 800* | | 268 | | 36,4 | 1.040,- | 1 |
| UDQ 1775 SQI 2LV-XX | | 1700 x 750 | | 218 | | 34,6 | 1.023,- | 1 |
| UDQ 1770 SQI 2LV-XX | | 1700 x 700 | | 168 | | 33,6 | 1.004,- | 1 |
| UDQ 1610 SQI 2LV-XX | | 1600 x 1000* | | 418 | | 45,4 | 1.091,- | 1 |
| UDQ 1590 SQI 2LV-XX | | 1500 x 900* | 368 | 37,4 | | 989,- | 1 | |
| UDQ 1580 SQI 2LV-XX | | 1500 x 800* | 318 | 33,6 | | 971,- | 1 | |
| UDQ 1575 SQI 2LV-XX | | 1500 x 750 | 268 | 32,6 | | 956,- | 1 | |
| UDQ 1570 SQI 2LV-XX | | 1500 x 700 | 218 | 31,6 | | 938,- | 1 | |
| UDQ 1390 SQI 2LV-XX | | 1300 x 900* | 368 | 30,6 | | 874,- | 1 | |
| UDQ 1380 SQI 2LV-XX | | 1300 x 800* | 318 | 28,6 | | 874,- | 1 | |
| UDQ 1375 SQI 2LV-XX | | 1300 x 750 | 268 | 27,6 | | 874,- | 1 | |
| UDQ 1370 SQI 2LV-XX | | 1300 x 700 | 218 | 26,6 | | 836,- | 1 | |
| UDQ 1190 SQI 2LV-XX | | 1100 x 900* | 368 | 28,6 | | 821,- | 1 | |
| UDQ 1180 SQI 2LV-XX | | 1100 x 800* | 318 | 25,6 | | 804,- | 1 | |
| UDQ 1175 SQI 2LV-XX | | 1100 x 750 | 268 | 23,6 | | 804,- | 1 | |
| UDQ 1170 SQI 2LV-XX | | 1100 x 700 | 218 | 22,6 | | 794,- | 1 | |
| UDQ 1075 SQI 2LV-XX | | 1000 x 750 | 268 | 21,6 | | 764,- | 1 | |
| UDQ 1070 SQI 2LV-XX | | 1000 x 700 | 218 | 20,6 | | 740,- | 1 | |
| UDQ 8080 SQI 1LV-XX | | 800 x 800* | 318 | 18,6 | | 716,- | 1 | |
| UDQ 8075 SQI 2LV-XX | | 800 x 750 | 268 | | | 716,- | 1 | |
| UDQ 8070 SQI 2LV-XX | | 800 x 700 | 218 | | | 716,- | 1 | |

Accessoires voor douchevloeren

| Artikelnummer | Omschrijving | Prijs |
|---------------|---|-------|
| U90881299 | Afvoer Tempoplex Plus, kunststof, ø 90 mm, zonder dekseel | 71,- |
| U94091100 | Afdichtingssysteem Sopro voor douchebakken van alle modellen, maten en inbouwsituaties | 275,- |
| U91411000 | Installatieset, voor kleine maten (900 x 800 – 1000 x 1000), incl. in hoogte verstelbare polystyreen rand ondersteuning, incl. lijm, incl. afdichtingstape, hoogte verstelbaar 135 - 155 mm | 171,- |
| U91411100 | Installatieset, voor grote maten (1200 x 800 – 1800 x 1000), incl. in hoogte verstelbare polystyreen rand ondersteuning, incl. lijm, incl. afdichtingstape, hoogte verstelbaar 135 - 155 mm, niet geschikt voor afmeting 1200 x 1200 mm | 233,- |
| U91412300 | ViFrame montageframe, voor klein formaat douchebakken van Quarryl (tot 1000 x 1000), hoogte verstelbaar van 90-175 mm, zonder tussenpoten | 352,- |
| U91412400 | ViFrame montageframe, voor groot formaat douchebakken van Quarryl (vanaf 1000 x 1000), hoogte verstelbaar van 90-175 mm, zonder tussenpoten | 430,- |

XX = Kleurcode toevoegen

Voor meer informatie over kleuren zie pagina aan het begin van het hoofdstuk.

DOUCHEVLOEREN

SQUARO INFINITY hoekinbouw rechts tegen de wand Quarryl®

€ exclusief BTW

- Standaard meegeleverd:** Afvoerdekseel in bijpassende matkleur met verchromde lijst.
Afhankelijk van het materiaal en de lichtinval kunnen er lichte kleurafwijkingen tussen afvoerdekseel en douchevloer voorkomen.
- Niet standaard meegeleverd:** **De kosten voor het op maat maken zijn reeds bij de prijs inbegrepen!**
Alle douchevloeren worden geleverd zonder ondersteuning/onderstel.
Wij adviseren u bij op maat gesneden douchevloeren op de vloeropbouw onder de douchevloer volgens ETAG 022 een contactafdichting aan te brengen om een vochtdoorslag van de constructieve vloeropbouw te vermijden.
- Technische informatie:** Op maat gemaakte douchevloer (zijkant onafgewerkt).
Afvoercapaciteit: 48 l/min
De inbouwhoogte van de douchevloer kan bij gebruik van de afvoergarnituur Viega art.-nr. 634 100 worden teruggebracht met 30 mm. Let op: deze afvoergarnituur voldoet niet aan EN 274.
Alle douchevloeren zijn antislip-klasse C (volgens DIN 51097) geïntegreerd.
Kan als opzetvariant in hoeksituaties rechts tegen de wand, in nissen en vlak afsluitend worden geïnstalleerd.
De Quarryl-douchevloeren kunnen volgens de montagehandleiding zelf op maat worden gemaakt; zie de uitvoerige video op pro.villeroy-boch.com/squaroinfinity resp. de QR-code op deze pagina.
Douchevloer is barrière vrij toegankelijk
Deze douchevloeren worden aan twee zijden op maat gesneden, sommige maten alleen aan de korte zijde (zie met * gemarkeerde maten).

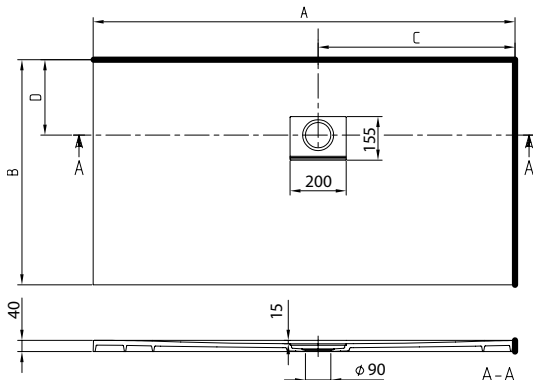
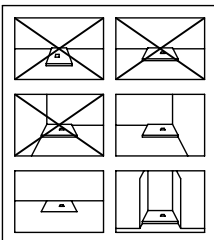

| Artikelnummer | Naam en uitvoering | Afmeting l (A) x b (B) | Afvoer afm. C | Afvoer afm D | Diepte (C) | kg | 1S, 3S, AL, RW, R8 | st./pal. |
|---------------------|--|------------------------|---------------|--------------|------------|---------|--------------------|----------|
| UDQ 1710 SQI 2RV-XX | Squaro Infinity, hoekinbouw rechts tegen de wand | 1700 x 1000* | 800 | 418 | 15 | 48,4 | 1.067,- | 1 |
| UDQ 1790 SQI 2RV-XX | | 1700 x 900 | | 318 | | 43,4 | 1.057,- | 1 |
| UDQ 1780 SQI 2RV-XX | | 1700 x 800* | | 268 | | 36,4 | 1.040,- | 1 |
| UDQ 1775 SQI 2RV-XX | | 1700 x 750 | | 218 | | 34,6 | 1.023,- | 1 |
| UDQ 1770 SQI 2RV-XX | | 1700 x 700 | 168 | 33,6 | | 1.004,- | 1 | |
| UDQ 1610 SQI 2RV-XX | | 1600 x 1000* | 700 | 418 | | 45,4 | 1.091,- | 1 |
| UDQ 1590 SQI 2RV-XX | | 1500 x 900* | | 368 | | 37,4 | 989,- | 1 |
| UDQ 1580 SQI 2RV-XX | | 1500 x 800* | | 318 | | 33,6 | 971,- | 1 |
| UDQ 1575 SQI 2RV-XX | | 1500 x 750 | | 268 | | 32,1 | 956,- | 1 |
| UDQ 1570 SQI 2RV-XX | | 1500 x 700 | 218 | 31,6 | | 938,- | 1 | |
| UDQ 1390 SQI 2RV-XX | | 1300 x 900* | 600 | 368 | | 30,6 | 874,- | 1 |
| UDQ 1380 SQI 2RV-XX | | 1300 x 800* | | 318 | | 28,6 | 874,- | 1 |
| UDQ 1375 SQI 2RV-XX | | 1300 x 750 | | 268 | | 27,6 | 874,- | 1 |
| UDQ 1370 SQI 2RV-XX | | 1300 x 700 | | 218 | | 26,6 | 836,- | 1 |
| UDQ 1190 SQI 2RV-XX | | 1100 x 900* | 500 | 368 | | 28,6 | 821,- | 1 |
| UDQ 1180 SQI 2RV-XX | | 1100 x 800* | | 318 | | 25,6 | 804,- | 1 |
| UDQ 1175 SQI 2RV-XX | | 1100 x 750 | | 268 | | 23,6 | 804,- | 1 |
| UDQ 1170 SQI 2RV-XX | | 1100 x 700 | | 218 | | 22,6 | 794,- | 1 |
| UDQ 1075 SQI 2RV-XX | | 1000 x 750 | 350 | 268 | | 21,6 | 764,- | 1 |
| UDQ 1070 SQI 2RV-XX | | 1000 x 700 | | 218 | | 20,6 | 740,- | 1 |
| UDQ 8080 SQI 1RV-XX | 800 x 800* | 350 | 318 | 18,6 | 716,- | 1 | | |
| UDQ 8075 SQI 2RV-XX | 800 x 750 | | 268 | 18,6 | 716,- | 1 | | |
| UDQ 8070 SQI 2RV-XX | 800 x 700 | | 218 | 18,6 | 716,- | 1 | | |

Accessoires voor douchevloeren

| Artikelnummer | Omschrijving | Prijs |
|---------------|---|-------|
| U90881299 | Afvoer Tempoplex Plus, kunststof, ø 90 mm, zonder dekseel | 71,- |
| U94091100 | Afdichtingssysteem Sopro voor douchebakken van alle modellen, maten en inbouwsituaties | 275,- |
| U91411000 | Installatieset, voor kleine maten (900 x 800 – 1000 x 1000), incl. in hoogte verstelbare polystyreen rand ondersteuning, incl. lijm, incl. afdichtingstape, hoogte verstelbaar 135 - 155 mm | 171,- |
| U91411100 | Installatieset, voor grote maten (1200 x 800 – 1800 x 1000), incl. in hoogte verstelbare polystyreen rand ondersteuning, incl. lijm, incl. afdichtingstape, hoogte verstelbaar 135 - 155 mm, niet geschikt voor afmeting 1200 x 1200 mm | 233,- |
| U91412300 | ViFrame montageframe, voor kleinformaat douchebakken van Quarryl (tot 1000 x 1000), hoogte verstelbaar van 90-175 mm, zonder tussenpoten | 352,- |
| U91412400 | ViFrame montageframe, voor grootformaat douchebakken van Quarryl (vanaf 1000 x 1000), hoogte verstelbaar van 90-175 mm, zonder tussenpoten | 430,- |

XX = Kleurcode toevoegen
Voor meer informatie over kleuren zie pagina aan het begin van het hoofdstuk.

SQUARO INFINITY

 lange zijde op maat gemaakt tegen de wand, universeel in te bouwen Quarryl®

€ exclusief BTW

Standaard meegeleverd:

Afvoerdekseel in bijpassende matkleur met verchroomde lijst.
Afhankelijk van het materiaal en de lichtinval kunnen er lichte kleurafwijkingen tussen afvoerdekseel en douchevloer voorkomen.

De kosten voor het op maat maken zijn reeds bij de prijs inbegrepen!

Alle douchevloeren worden geleverd zonder ondersteuning/onderstel.
Wij adviseren u bij op maat gesneden douchevloeren op de vloeropbouw onder de douchevloer volgens ETAG 022 een contactafdichting aan te brengen om een vochtdoorslag van de constructieve vloeropbouw te vermijden.

Niet standaard meegeleverd:**Technische informatie:**

Op maat gemaakte douchevloer (zijkant onafgewerkt).
Afvoercapaciteit: 48 l/min
De inbouwhoogte van de douchevloer kan bij gebruik van de afvoergarnituur Viega art.-nr. 634 100 worden teruggebracht met 30 mm. Let op: deze afvoergarnituur voldoet niet aan EN 274.
Alle douchevloeren zijn antislip-klasse C (volgens DIN 51097) geïnclassificeerd.
De Quarryl-douchevloeren kunnen volgens de montagehandleiding zelf op maat worden gemaakt; zie de uitvoerige video op pro.villeroy-boch.com/squaroinfinity resp. de QR-code op deze pagina.
Kan als opzetvariant gecentreerd, in hoeksituaties links of rechts tegen de wand, in nissen en vlak afsluitend worden geïnstalleerd.
Douchevloer is barrière vrij toegankelijk

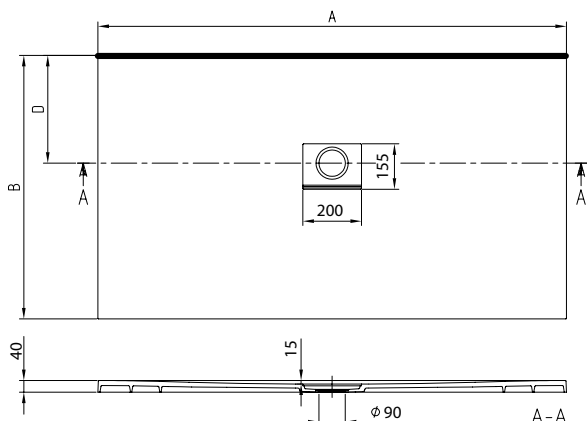
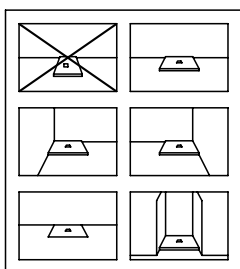

Quaryl®

| Artikelnummer | Naam en uitvoering | Afmeting 1 (A) x b (B) | Afvoer afm D | Diepte (C) | kg | 1S, 3S, AL, RW, R8 | st./pal. |
|---------------------|---|------------------------|--------------|------------|------|--------------------|----------|
| UDQ 1890 SQI 2BV-XX | Squaro Infinity, lange zijde op maat gemaakt tegen de wand, universeel in te bouwen | 1800 x 900 | 318 | 15 | 46,4 | 1.162,- | 1 |
| UDQ 1875 SQI 2BV-XX | | 1800 x 750 | 268 | | 36,4 | 1.127,- | 1 |
| UDQ 1870 SQI 2BV-XX | | 1800 x 700 | 218 | | 35,4 | 1.111,- | 1 |
| UDQ 1675 SQI 2BV-XX | | 1600 x 750 | 268 | | 33,6 | 1.025,- | 1 |
| UDQ 1670 SQI 2BV-XX | | 1600 x 700 | 218 | | 32,6 | 1.004,- | 1 |
| UDQ 1475 SQI 2BV-XX | | 1400 x 750 | 268 | | 31,6 | 975,- | 1 |
| UDQ 1470 SQI 2BV-XX | | 1400 x 700 | 218 | | 30,6 | 958,- | 1 |
| UDQ 1210 SQI 2BV-XX | | 1200 x 1000 | 318 | | 18,6 | 1.160,- | 1 |
| UDQ 1275 SQI 2BV-XX | | 1200 x 750 | 268 | | 26,6 | 842,- | 1 |
| UDQ 1270 SQI 2BV-XX | | 1200 x 700 | 218 | | 25,6 | 823,- | 1 |
| UDQ 1080 SQI 2BV-XX | | 1000 x 800 | 268 | | 22,6 | 764,- | 1 |
| UDQ 9075 SQI 2BV-XX | | 900 x 750 | 218 | | 19,6 | 716,- | 1 |
| UDQ 9070 SQI 2BV-XX | | 900 x 700 | 218 | | 18,6 | 696,- | 1 |

Accessoires voor douchevloeren

| Artikelnummer | Omschrijving | Prijs |
|---------------|---|-------|
| U90881299 | Afvoer Tempoplex Plus, kunststof, ø 90 mm, zonder deksel | 71,- |
| U94091100 | Afdichtingssysteem Sopro voor douchebakken van alle modellen, maten en inbouwsituaties | 275,- |
| U91411000 | Installatieset, voor kleine maten (900 x 800 – 1000 x 1000), incl. in hoogte verstelbare polystyreen rand ondersteuning, incl. lijm, incl. afdichtingstape, hoogte verstelbaar 135 - 155 mm | 171,- |
| U91411100 | Installatieset, voor grote maten (1200 x 800 – 1800 x 1000), incl. in hoogte verstelbare polystyreen rand ondersteuning, incl. lijm, incl. afdichtingstape, hoogte verstelbaar 135 - 155 mm, niet geschikt voor afmeting 1200 x 1200 mm | 233,- |
| U91412300 | ViFrame montageframe, voor kleinformato douchebakken van Quarryl (tot 1000 x 1000), hoogte verstelbaar van 90-175 mm, zonder tussenpoten | 352,- |
| U91412400 | ViFrame montageframe, voor grootformaat douchebakken van Quarryl (vanaf 1000 x 1000), hoogte verstelbaar van 90-175 mm, zonder tussenpoten | 430,- |

XX = Kleurcode toevoegen

Voor meer informatie over kleuren zie pagina aan het begin van het hoofdstuk.

SQUARO INFINITY

vlakke installatie / installatie in nis Quaryl®

€ exclusief BTW

Standaard meegeleverd:

Afvoerdekseel in bijpassende matkleur met verchroomde lijst.

Afhankelijk van het materiaal en de lichtinval kunnen er lichte kleurafwijkingen tussen afvoerdekseel en douchevloer voorkomen.

De kosten voor het op maat maken zijn reeds bij de prijs inbegrepen!

Alle douchevloeren worden geleverd zonder ondersteuning/onderstel.

Wij adviseren u bij op maat gesneden douchevloeren op de vloeropbouw onder de douchevloer volgens ETAG 022 een contactafdichting aan te brengen om een vochtdoorslag van de constructieve vloeropbouw te vermijden.

Technische informatie:

Op maat gemaakte douchevloer (zijkant onafgewerkt).

Afvoercapaciteit: 48 l/min

De inbouwhoogte van de douchevloer kan bij gebruik van de afvoergarnituur Viega art.-nr. 634 100 worden teruggebracht met 30 mm. Let op: deze afvoergarnituur voldoet niet aan EN 274.

Alle douchevloeren zijn antislip-klasse C (volgens DIN 51097) geïnclassificeerd.

Kan als opzetvariant in nissen en vlak afsluitend worden geïnstalleerd.**De Quaryl-douchevloeren kunnen volgens de montagehandleiding zelf op maat worden gemaakt; zie de uitvoerige video op pro.villeroy-boch.com/squaroinfinity resp. de QR-code op deze pagina.**

Douchevloer is barrière vrij toegankelijk

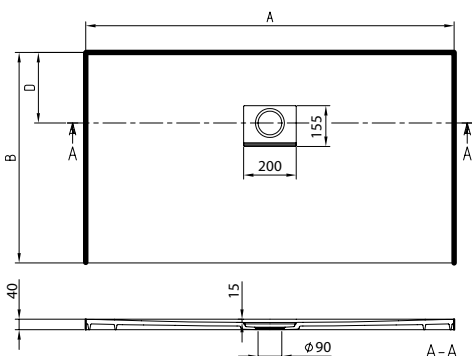
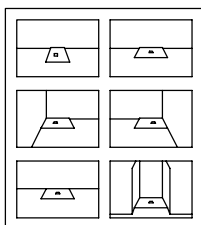
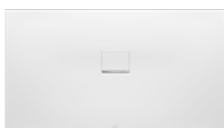
Deze douchevloeren worden aan drie zijden op maat gesneden, sommige maten alleen aan de korte zijde (zie met * gemarkeerde maten).

Quaryl®

| Artikelnummer | Naam en uitvoering | Afmeting l (A) x b (B) | Afvoer afm D | Diepte (C) | kg | 1S, 3S, AL, RW, R8 | st./pal. |
|---------------------|--|------------------------|--------------|------------|------|--------------------|----------|
| UDQ 1710 SQI 2IV-XX | Squaro Infinity, Vlakke installatie / installatie in nis | 1700 x 1000* | 418 | 15 | 48,4 | 1.067,- | 1 |
| UDQ 1790 SQI 2IV-XX | | 1700 x 900 | 318 | | 43,4 | 1.057,- | 1 |
| UDQ 1780 SQI 2IV-XX | | 1700 x 800* | | | 36,4 | 1.040,- | 1 |
| UDQ 1775 SQI 2IV-XX | | 1700 x 750 | 268 | | 34,6 | 1.023,- | 1 |
| UDQ 1770 SQI 2IV-XX | | 1700 x 700 | 218 | | 33,6 | 1.004,- | 1 |
| UDQ 1610 SQI 2IV-XX | | 1600 x 1000* | | | 45,4 | 1.091,- | 1 |
| UDQ 1510 SQI 2IV-XX | | 1500 x 1000* | 418 | | 42,4 | 1.010,- | 1 |
| UDQ 1590 SQI 2IV-XX | | 1500 x 900* | 368 | | 37,4 | 989,- | 1 |
| UDQ 1580 SQI 2IV-XX | | 1500 x 800* | 318 | | 33,6 | 971,- | 1 |
| UDQ 1575 SQI 2IV-XX | | 1500 x 750 | 268 | | 32,6 | 956,- | 1 |
| UDQ 1570 SQI 2IV-XX | | 1500 x 700 | 218 | | 31,6 | 938,- | 1 |
| UDQ 1410 SQI 2IV-XX | | 1400 x 1000* | 418 | | 39,4 | 1.037,- | 1 |
| UDQ 1390 SQI 2IV-XX | | 1300 x 900* | 368 | | 30,6 | 874,- | 1 |
| UDQ 1380 SQI 2IV-XX | | 1300 x 800* | 318 | | 28,6 | 874,- | 1 |
| UDQ 1375 SQI 2IV-XX | | 1300 x 750 | 268 | | 27,6 | 874,- | 1 |
| UDQ 1370 SQI 2IV-XX | | 1300 x 700 | 218 | | 26,6 | 836,- | 1 |
| UDQ 1190 SQI 2IV-XX | | 1100 x 900* | 368 | | 28,6 | 821,- | 1 |
| UDQ 1180 SQI 2IV-XX | | 1100 x 800 | 318 | | 25,6 | 804,- | 1 |
| UDQ 1175 SQI 2IV-XX | | 1100 x 750 | 268 | | 23,6 | 804,- | 1 |
| UDQ 1170 SQI 2IV-XX | | 1100 x 700 | 218 | | 22,6 | 794,- | 1 |
| UDQ 1075 SQI 2IV-XX | | 1000 x 750 | 268 | | 21,6 | 764,- | 1 |
| UDQ 1070 SQI 2IV-XX | | 1000 x 700 | 218 | | 20,6 | 740,- | 1 |
| UDQ 8080 SQI 1IV-XX | | 800 x 800* | 318 | | | 716,- | 1 |
| UDQ 8075 SQI 2IV-XX | | 800 x 750 | 268 | | 18,6 | 716,- | 1 |
| UDQ 8070 SQI 2IV-XX | | 800 x 700 | 218 | | | 716,- | 1 |

Accessoires voor douchevloeren

| Artikelnummer | Omschrijving | Prijs |
|---------------|---|-------|
| U90881299 | Afvoer Tempoplex Plus, kunststof, ø 90 mm, zonder dekseel | 71,- |
| U94091100 | Afdichtingssysteem Sopro voor douchebakken van alle modellen, maten en inbouwsituaties | 275,- |
| U91411000 | Installatieset, voor kleine maten (900 x 800 – 1000 x 1000), incl. in hoogte verstelbare polystyreen rand ondersteuning, incl. lijm, incl. afdichtingstape, hoogte verstelbaar 135 - 155 mm | 171,- |
| U91411100 | Installatieset, voor grote maten (1200 x 800 – 1800 x 1000), incl. in hoogte verstelbare polystyreen rand ondersteuning, incl. lijm, incl. afdichtingstape, hoogte verstelbaar 135 - 155 mm, niet geschikt voor afmeting 1200 x 1200 mm | 233,- |
| U91412300 | ViFrame montageframe, voor klein formaat douchebakken van Quaryl (tot 1000 x 1000), hoogte verstelbaar van 90-175 mm, zonder tussenpoten | 352,- |
| U91412400 | ViFrame montageframe, voor groot formaat douchebakken van Quaryl (vanaf 1000 x 1000), hoogte verstelbaar van 90-175 mm, zonder tussenpoten | 430,- |

XX = Kleurcode toevoegen

Voor meer informatie over kleuren zie pagina aan het begin van het hoofdstuk.

BESTELFORMULIER SQUARO INFINITY DOUCHEVLOEREN

€ exclusief BTW

Bestelnummer groothandelaar: _____

Naam: _____

Contactpersoon: _____

Postcode + plaats: _____

Adres: _____

Fax: _____

Tel. nr.: _____

Handtekening: _____

Opgelet:
 De opgegeven lengte en breedte zijn de daadwerkelijke afmetingen van de gewenste douchevloer.
 Houd AUB in elk geval een verplichte voeg van 5mm rondom aan bij het bepalen van maat.
 Artikelnummer _____

Lengte A (zie keuzemogelijkheden): _____ mm (Tolerantie 0/+1 mm)

Breedte B (zie keuzemogelijkheden): _____ mm (Tolerantie 0/+1 mm)

Keuzemogelijkheden: _____ = op maat te snijden gedeelte

Kleur douchevloer: 1S (Anthracite) 3S (Grey) RW (Stone White) R8 (Morning Green) AL (Almond)

Maatvoering voor vlakke- en opzetinstallatie

Installatiepositie:

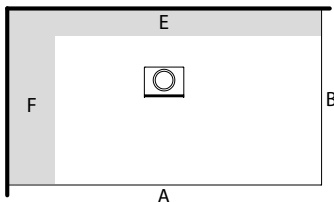

Linker uitvoering (linkerkant op maat gesneden en tegen de wand geplaatst, vlak geïntegreerd of op de vloer)

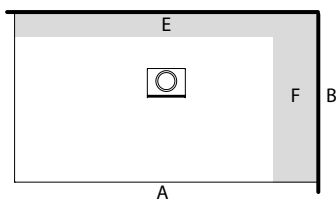

rechter uitvoering (rechterkant op maat gesneden en tegen de wand geplaatst, vlak geïntegreerd of 40 mm op de vloer)

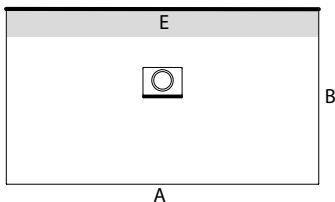

Wanduitvoering* (vlak geïntegreerd of op de vloer)

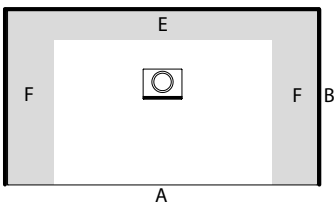

Nisuitvoering (vlak geïntegreerd of op de vloer)

* Bij uitvoeringen op de vloer is deze lengte (A) gebaseerd op de maten van de "standaardmodellen universeel in te bouwen" (zie pagina 410)

Maatvoering speciale afmetingen

Installatiepositie:

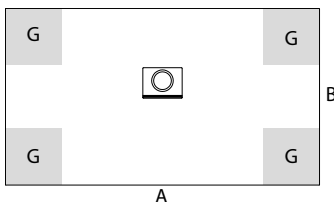

Tekening toevoegen a.u.b.

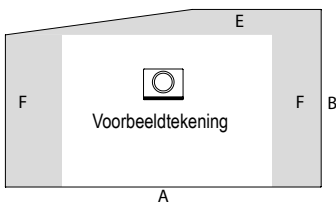

Tekening toevoegen a.u.b.

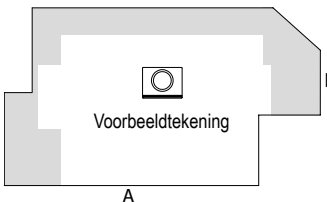

Tekening toevoegen a.u.b.

| Afmeting l (A) x b (B) x h | Max. snijbaarheid (E/F/G) |
|----------------------------|---------------------------|
| 1800 x 1000 | 200 / 200 / 300 x 300 |
| 1800 x 800 | 100 / 200 / 300 x 300 |
| 1600 x 900 | |
| 1600 x 800 | |
| 1400 x 900 | |
| 1400 x 800 | 100 / 200 / 300 x 300 |
| 1200 x 1200 | |
| 1200 x 900 | |
| 1200 x 800 | 100 / 100 / 300 x 300 |
| 1000 x 1000 | |
| 1000 x 900 | |
| 900 x 900 | |
| 900 x 800 | |

| Artikelnummer | Prijscategorie | Diepte (C) | Afvoer ø | Afvoer lxb | 1S, 3S, RW | st./pal. |
|---------------------|---------------------------------------|------------|----------|------------|------------|----------|
| UDQ 1810 SQI 2MV-XX | van 1800 x 1000 mm tot 1400 x 700 mm | 15 | 90 | 200 x 155 | 1.332,- | 1 |
| UDQ 1212 SQI 1MV-XX | van 1200 x 1200 mm tot 1000 x 1000 mm | | | | 1.160,- | 1 |
| UDQ 1490 SQI 2MV-XX | van 1400 x 900 mm tot 700 x 700 mm | | | | 1.169,- | 1 |

NB: afmetingen tussen 1200 x 1000 en 1400 x 1000 zijn niet mogelijk.

BESTELFORMULIER SQUARO INFINITY DOUCHEVLOEREN

€ exclusief BTW

Maatvoering speciale afmetingen

Groothandel:

Naam: _____

Contactpersoon: _____

Adres: _____

Postcode + plaats: _____

Tel. nr.: _____

Fax: _____

Email: _____

DOUCHEVLOEREN

Schets:

Opmerkingen:

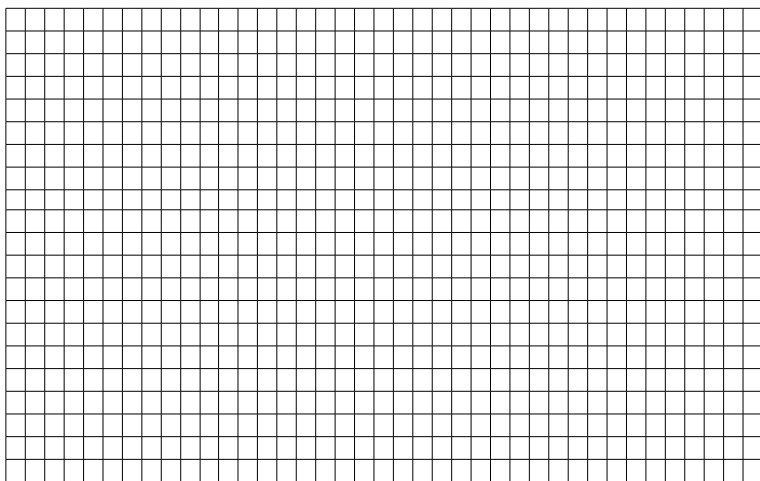

Zend het ingevulde bestelblad a.u.b. aan:

Villeroy & Boch
Bathroom and Wellness
Tel: +31 (0)88-9870300
E-mail: verkoop@villeroy-boch.com

WALLWAY

€ exclusief BTW

Een nieuwe kijk op de doucheruimte.

Villeroy & Boch presenteert Wallway, de eerste generatie Quaryl douchebakken met wandafvoer.

- Het gecertificeerde systeem bestaat uit (1) het wandelement ViConnect incl. afvoergarnituur, (2) de Quaryl douchevloer Wallway en (3) de designafdekking van gepolijst roestvrij staal. Deze 3 elementen moeten afzonderlijk worden besteld.
- De afvoercapaciteit ligt met 48 l/min. aanzienlijk boven de norm. De afvoergarnituur is bovendien bijzonder eenvoudig te reinigen en de designafdekking afneembaar.
- De Wallway douchevloer is gemaakt van uiterst fijn Quaryl en biedt dankzij zijn voegloze oppervlak maximale bescherming tegen vochtdoorslag, optimale hygiënische eigenschappen en een hoge slipvastheid.
- Het systeem kan snel en eenvoudig worden geïnstalleerd. Houd hierbij rekening met een installatiediepte van minstens 135 mm.
- De opbouwhoogte van de douchevloer bedraagt slechts 30 mm.



Kleur designafdekking



69 Chrom edelmat



1S Anthracite

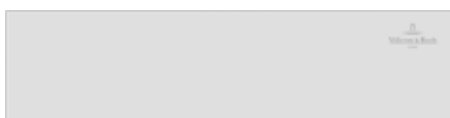

RW Stone White

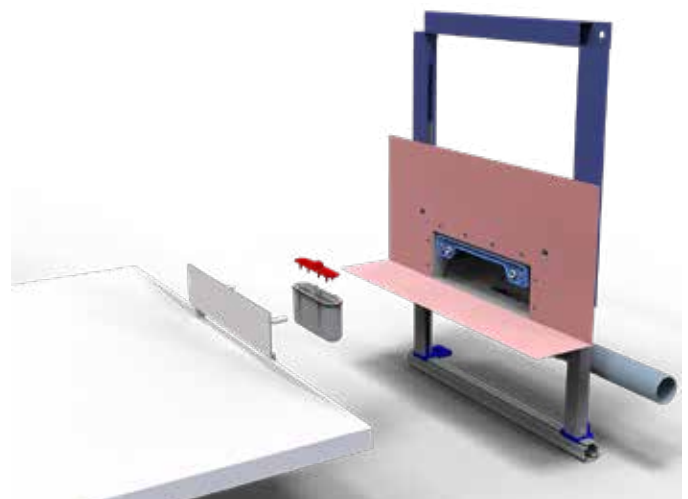

WALLWAY (Vierkant) Quaryl®

€ exclusief BTW

Niet standaard meegeleverd:
Technische informatie:

Designafdekking, afdichtband & ViConnect wandafvoerunit

Uitsluitend te gebruiken in combinatie met ViConnect wandafvoerunit.

Uitsluitend geschikt voor vlakke installatie.

Alle douchevloeren zijn antislip-klasse C (volgens DIN 51097) geclassificeerd.

Afvoercapaciteit: 48 l/min

Douchevloer is barrière vrij toegankelijk

De afdichting wordt rechtstreeks op de dekvloer aangebracht door de tegelzetter.

Voor het afdichten van vloer en wand adviseren wij de Sopro producten TDS 823 (afdichtingslib), AEB 176-20 en AEB 177-20 (hoogte-passtukken) en AEB 148 (afdichtingsband).

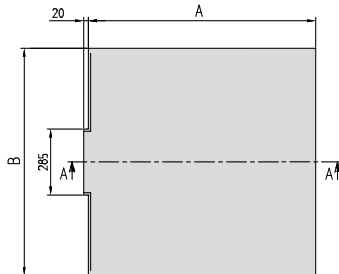

Quaryl®



| Artikelnummer | Naam en uitvoering | Afmeting l (A) x b (B) | Diepte (C) | Max. snijbaarheid (D) | kg | 1S, RW | st./pal. |
|--------------------|--------------------|------------------------|------------|-----------------------|------|---------|----------|
| UDQ 1212 WAL 1V-XX | Wallway | 1200 x 1200 | 20 | 200 | 41,8 | 1.054,- | 10 |
| UDQ 1010 WAL 1V-XX | | 1000 x 1000 | | 100 | 28,5 | 834,- | 10 |
| UDQ 9090 WAL 1V-XX | | 900 x 900 | | - | 22,4 | 731,- | 10 |

Accessoires voor douchevloeren

| Artikelnummer | Omschrijving | Prijs |
|---------------|---|-------|
| UCWAS0341-1S | Designafdekking Wallway, 320 x 73 x 70 mm, Anthracite | 143,- |
| UCWAS0341-69 | Designafdekking Wallway, 320 x 73 x 70 mm, Chroom edelmat | 94,- |
| UCWAS0341-RW | Designafdekking Wallway, 320 x 73 x 70 mm, Stone White | 143,- |
| UCWAS0343 | ViConnect wandafvoerunit incl. frame, 133 x 525 x 510 mm | 620,- |
| UCWAS0344 | ViConnect wandafvoerunit, 133 x 403 x 256 mm | 395,- |

WALLWAY (Rechthoek) Quarryl®

€ exclusief BTW

Niet standaard meegeleverd:

Technische informatie:

Designafdekking, afdichtband & ViConnect wandafvoerunit

Uitsluitend te gebruiken in combinatie met ViConnect wandafvoerunit.

Uitsluitend geschikt voor vlakke installatie.

De met * gemarkeerde maten zijn op maat gesneden (zijanten onafgewerkt).

Alle douchevloeren zijn antislip-klasse C (volgens DIN 51097) geïnclassificeerd.

Afvoercapaciteit: 48 l/min

Het op maat te snijden oppervlak (D) loopt max. 1 mm af

Douchevloer is barrière vrij toegankelijk

De afdichting wordt rechtstreeks op de dekvloer aangebracht door de tegelzetter.

Voor het afdichten van vloer en wand adviseren wij de Sopro producten TDS 823 (afdichtingslib), AEB 176-20 en AEB 177-20 (hoogte-passtukken) en AEB 148 (afdichtingsband).

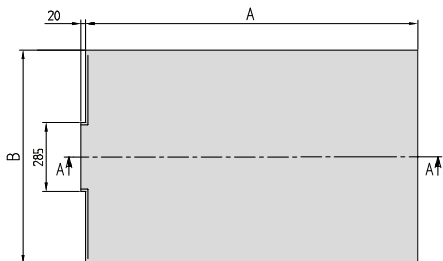
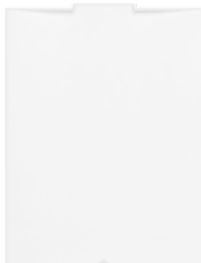

Quarryl®



| Artikelnummer | Naam en uitvoering | Afmeting l (A) x b (B) | Diepte (C) | Max. snijbaarheid (D) | kg | 1S, RW | st./pal. |
|---------------------|--------------------|------------------------|------------|-----------------------|------|---------|----------|
| UDQ 1210 WAL 2BV-XX | Wallway | 1200 x 1000* | 20 | - | 34,8 | 1.206,- | 10 |
| UDQ 1890 WAL 2V-XX | | 1800 x 900 | | 300 | 46,8 | 1.353,- | 10 |
| UDQ 1790 WAL 2BV-XX | | 1700 x 900* | | 200 | 44,2 | 1.267,- | 10 |
| UDQ 1690 WAL 2BV-XX | | 1600 x 900* | | 100 | 41,6 | 1.284,- | 10 |
| UDQ 1590 WAL 2BV-XX | | 1500 x 900* | | - | 39 | 1.185,- | 10 |
| UDQ 1490 WAL 2V-XX | | 1400 x 900 | | 200 | 36,5 | 1.058,- | 10 |
| UDQ 1290 WAL 2BV-XX | | 1200 x 900* | | - | 31,4 | 989,- | 10 |
| UDQ 1090 WAL 2BV-XX | | 1000 x 900* | | - | 25,7 | 817,- | 10 |

Accessoires voor douchevloeren

| Artikelnummer | Omschrijving | Prijs |
|---------------|--|-------|
| UCWAS0341-1S | Designafdekking Wallway, 320 x 73 x 70 mm, Anthracite | 143,- |
| UCWAS0341-69 | Designafdekking Wallway, 320 x 73 x 70 mm, Chrom edelmat | 94,- |
| UCWAS0341-RW | Designafdekking Wallway, 320 x 73 x 70 mm, Stone White | 143,- |
| UCWAS0343 | ViConnect wandafvoerunit incl. frame, 133 x 525 x 510 mm | 620,- |
| UCWAS0344 | ViConnect wandafvoerunit, 133 x 403 x 256 mm | 395,- |

XX = Kleurcode toevoegen

Voor meer informatie over kleuren zie pagina aan het begin van het hoofdstuk.

DOUCHEVLOEREN

ViConnect installatiesystemen ViConnect wandafvoerunit incl. frame

€ exclusief BTW

Technische informatie:

Voor droge bekleding, montage voor een massieve wand, in lichte scheidingswanden en nog veel meer
 Diepte van het wandafvoerbehuizing 135 mm
 Inbouwhoogte tot afgewerkte vloer 138 mm
 Toevoerschacht incl. voorgesloten afdichtmanchet voor inbouw op wand en vloer, 4 bevestigingspunten, met universele afvoerbuis DN 50 (Ø 50)
 Inclusief bouwbescherming, montage-instructies, individuele kartonnen verpakking
 Geïntegreerde, optioneel bruikbare aansluiting met Ø 30 mm voor de afzuiging van aerosolen door ter plaatse aanwezige luchtafvoer- of luchtcirculatiesystemen
 Het aanpassingsbereik van de voeten van onafgewerkte vloer tot bovenkant afgewerkte vloer: 0-200 mm
 Diepteverstelling voorkant element: 135-205 mm

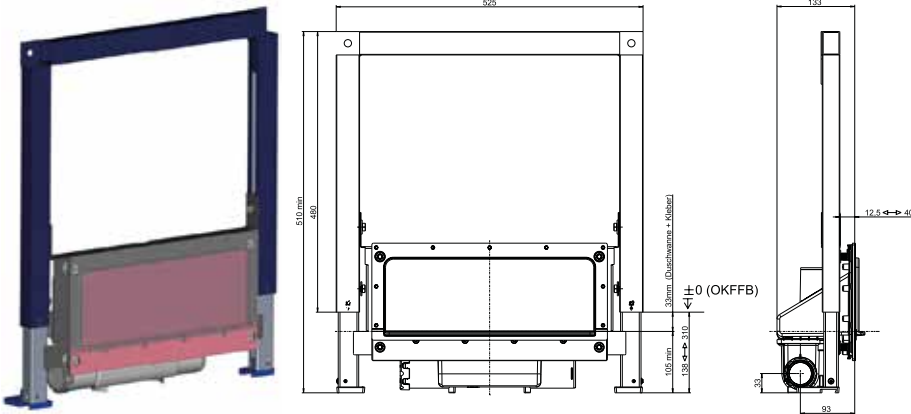

| Artikelnummer | Naam en uitvoering | Afmeting B x h x d | kg | Prijs | st./pal. |
|---------------|--------------------------------------|--------------------|-------|-------|----------|
| UCWAS0343 | ViConnect wandafvoerunit incl. frame | 525 x 510 x 133 mm | 5,835 | 620,- | 20 |

ViConnect installatiesystemen ViConnect wandafvoerunit

Technische informatie:

Voor inbouw in of voor een massieve wand
 Diepte van het wandafvoerbehuizing 135 mm
 Inbouwhoogte tot afgewerkte vloer 138 mm
 Toevoerschacht incl. voorgesloten afdichtmanchet voor inbouw op wand en vloer, 4 bevestigingspunten, met universele afvoerbuis DN 50 (Ø 50)
 Inclusief bouwbescherming, montage-instructies, individuele kartonnen verpakking
 Geïntegreerde, optioneel bruikbare aansluiting met Ø 30 mm voor de afzuiging van aerosolen door ter plaatse aanwezige luchtafvoer- of luchtcirculatiesystemen

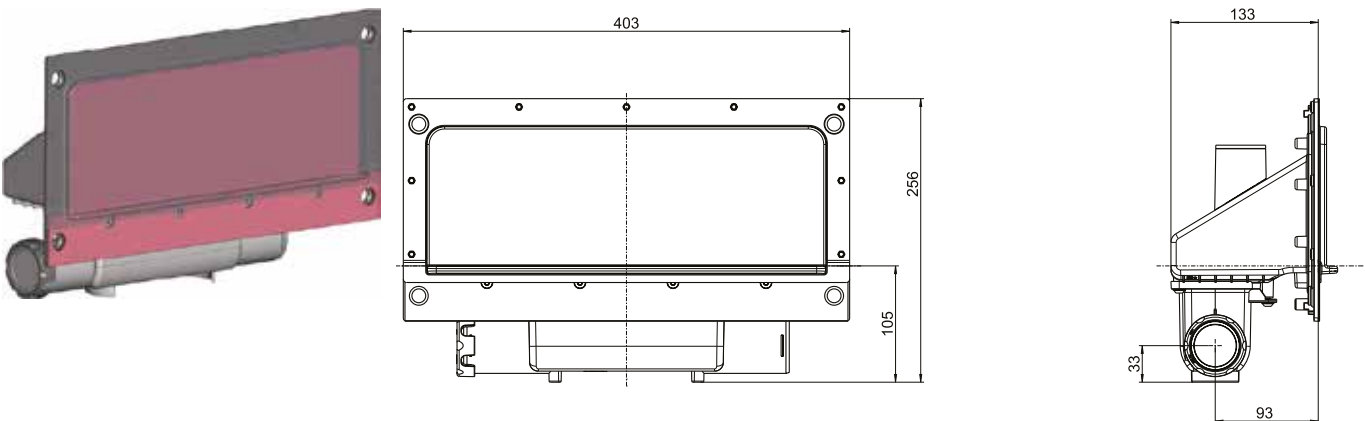

| Artikelnummer | Naam en uitvoering | Afmeting B x h x d | kg | Prijs | st./pal. |
|---------------|--------------------------|--------------------|-------|-------|----------|
| UCWAS0344 | ViConnect wandafvoerunit | 403 x 256 x 133 mm | 2,438 | 395,- | |

ARCHITECTURA MetalRim (Vierkant) acryl (15 mm)

€ exclusief BTW

- Standaard meegeleverd:** Afvoerdekseel in Wit Alpin (01), bij matkleuren afvoerdekseel in bijpassende matkleuren. Afhankelijk van het materiaal en de lichtinval kunnen er lichte kleurafwijkingen tussen afvoerdekseel en douchevloer voorkomen.
- Niet standaard meegeleverd:** Alle douchevloeren worden geleverd zonder ondersteuning/onderstel. Wij adviseren u bij Metalrim op de vloeropbouw onder de douchevloer volgens ETAG 022 een contactafdichting met een randhoogte van 15 mm aan te brengen om een vochtdoorslag van de constructieve vloeropbouw te vermijden.
- Technische informatie:** Het antislippoppervlak VILBOGRIP (antislipklasse C) is alleen leverbaar bij kleur 01. De inbouwhoogte van de douchevloer kan bij gebruik van de afvoergarnituur Viega art.-nr. 634 100 worden teruggebracht met 30 mm. Let op: deze afvoergarnituur voldoet niet aan EN 274.
- Alle douchevloeren in de kleuren Colorline zijn antislipklasse B geclassificeerd.**
De douchevloeren in de kleuren Colorline zijn niet beschikbaar voor alle afmetingen.

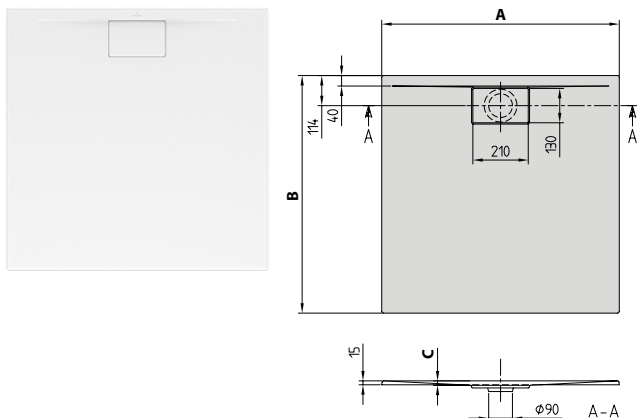

| Artikelnummer | Naam en uitvoering | Afmeting l (A) x b (B) | Diepte (C) | kg | 01 | 1S, 3S, RW, AL | st./pal. |
|-----------------------|--|------------------------|------------|------|-------|----------------|----------|
| UDA 1010 ARA 115V-XX | Architectura, MetalRim | 1000 x 1000 | 19 | 15,5 | 494,- | 657,- | 15 |
| UDA 1010 ARA 115GV-01 | Architectura, MetalRim, incl. antislip (VILBOGRIP) | | | 16 | 674,- | 657,- | 15 |
| UDA 9090 ARA 115V-XX | Architectura, MetalRim | 900 x 900 | 17 | 11 | 476,- | 633,- | 15 |
| UDA 9090 ARA 115GV-01 | Architectura, MetalRim, incl. antislip (VILBOGRIP) | | | | 655,- | 633,- | 15 |
| UDA 8080 ARA 115V-XX | Architectura, MetalRim | 800 x 800 | 15 | | 476,- | 633,- | 15 |
| UDA 8080 ARA 115GV-01 | Architectura, MetalRim, incl. antislip (VILBOGRIP) | | | | 655,- | 633,- | 15 |

Accessoires voor douchevloeren

| Artikelnummer | Omschrijving | Prijs |
|---------------|--|-------|
| U90881299 | Afvoer Tempoplex Plus, kunststof, ϕ 90 mm, zonder deksel | 71,- |
| U82990000 | Douchebakpoot, staal, hoogte verstelbaar 105 - 190 mm | 134,- |
| U94091100 | Afdichtingssysteem Sopro voor douchebakken van alle modellen, maten en inbouwsituaties | 275,- |
| U91411200 | Installatieset, voor kleine maten (800 x 800 - 1000 x 1000), incl. in hoogte verstelbare polystyreen rand ondersteuning, incl. afdichtingstape, inclusief 2 blokken piepschuim voor bodem ondersteuning, hoogte verstelbaar 135 - 155 mm | 196,- |
| U91411300 | Installatieset, voor grote maten (1200 x 700 - 1800 x 900), incl. in hoogte verstelbare polystyreen rand ondersteuning, incl. afdichtingstape, inclusief 3 blokken piepschuim voor bodem ondersteuning, hoogte verstelbaar 135 - 155 mm | 278,- |
| U91412100 | ViFrame montageframe, voor kleinformat douchebakken van keramiek of acryl (tot 1000 x 1000), hoogte verstelbaar van 90-175 mm, incl. 2 tussenpoten | 391,- |
| U91412200 | ViFrame montageframe, voor grootformat douchebakken van keramiek of acryl (vanaf 1000 x 1000), hoogte verstelbaar van 90-175 mm, incl. 4 tussenpoten | 469,- |

ARCHITECTURA MetalRim (Rechthoek) acryl (15 mm)

€ exclusief BTW

Standaard meegeleverd:

Afvoerdekseel in Wit Alpin (01), bij matkleuren afvoerdekseel in bijpassende matkleuren. Afankelijk van het materiaal en de lichtinval kunnen er lichte kleurafwijkingen tussen afvoerdekseel en douchevloer voorkomen.

Niet standaard meegeleverd:

Alle douchevloeren worden geleverd zonder ondersteuning/onderstel. Wij adviseren u bij Metalrim op de vloeropbouw onder de douchevloer volgens ETAG 022 een contactafdichting met een randhoogte van 15 mm aan te brengen om een vochtdoorslag van de constructieve vloeropbouw te vermijden.

Technische informatie:

Het antislippoppervlak VILBOGRIP (antislipklasse C) is alleen leverbaar bij kleur 01.

De inbouwhoogte van de douchevloer kan bij gebruik van de afvoergarnituur Viega art.-nr. 634 100 worden teruggebracht met 30 mm. Let op: deze afvoergarnituur voldoet niet aan EN 274.

Alle douchevloeren in de kleuren Colorline zijn antislipklasse B geclassificeerd.

Vanaf maat 1400 x 900 zijn telkens twee steunen (U82990000) nodig.

De douchevloeren in de kleuren Colorline zijn niet beschikbaar voor alle afmetingen.

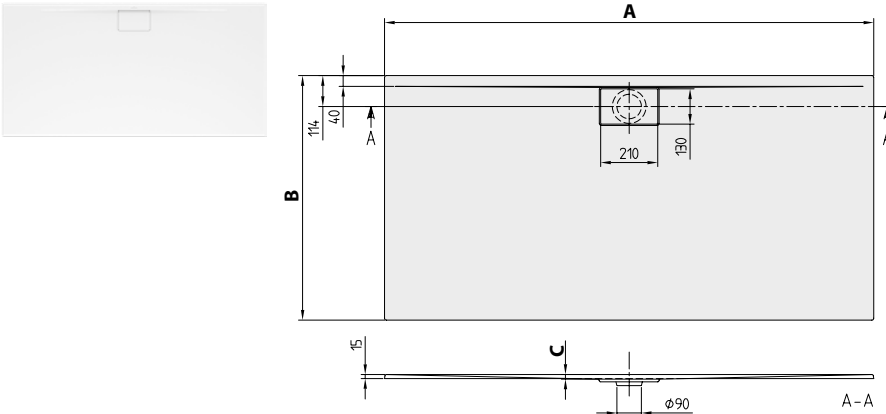

| Artikelnummer | Naam en uitvoering | Afmeting I (A) x b (B) | Diepte (C) | kg | 01 | 1S, 3S, RW, AL | st./pal. |
|-----------------------|--|------------------------|------------|----|-------|----------------|----------|
| UDA 1890 ARA 215V-XX | Architectura, MetalRim | 1800 x 900 | 17 | 27 | 818,- | 1.091,- | 15 |
| UDA 1890 ARA 215GV-01 | Architectura, MetalRim, incl. antislip (VILBOGRIP) | 1800 x 900 | | 30 | 998,- | | 15 |
| UDA 1880 ARA 215V-XX | Architectura, MetalRim | 1800 x 800 | | 24 | 818,- | | 15 |
| UDA 1880 ARA 215GV-01 | Architectura, MetalRim, incl. antislip (VILBOGRIP) | 1800 x 800 | | 28 | 998,- | | 15 |
| UDA 1790 ARA 215V-XX | Architectura, MetalRim | 1700 x 900 | 17 | 25 | 818,- | | 15 |
| UDA 1790 ARA 215GV-01 | Architectura, MetalRim, incl. antislip (VILBOGRIP) | 1700 x 900 | | 29 | 998,- | | 15 |
| UDA 1780 ARA 215V-XX | Architectura, MetalRim | 1700 x 800 | 16 | 23 | 818,- | | 15 |
| UDA 1780 ARA 215GV-01 | Architectura, MetalRim, incl. antislip (VILBOGRIP) | | | 24 | 998,- | | 15 |
| UDA 1775 ARA 215V-XX | Architectura, MetalRim | 1700 x 750 | 16 | 21 | 818,- | | 15 |
| UDA 1775 ARA 215GV-01 | Architectura, MetalRim, incl. antislip (VILBOGRIP) | | | 21 | 998,- | | 15 |
| UDA 1770 ARA 215V-XX | Architectura, MetalRim | 1700 x 700 | 16 | 20 | 818,- | | 15 |
| UDA 1770 ARA 215GV-01 | Architectura, MetalRim, incl. antislip (VILBOGRIP) | | | 18 | 998,- | | 15 |
| UDA 1690 ARA 215V-XX | Architectura, MetalRim | 1600 x 900 | 17 | 24 | 764,- | 1.019,- | 15 |
| UDA 1690 ARA 215GV-01 | Architectura, MetalRim, incl. antislip (VILBOGRIP) | | | 27 | 944,- | | 15 |
| UDA 1680 ARA 215V-XX | Architectura, MetalRim | 1600 x 800 | 15 | 21 | 764,- | | 15 |
| UDA 1680 ARA 215GV-01 | Architectura, MetalRim, incl. antislip (VILBOGRIP) | | | 22 | 944,- | | 15 |
| UDA 1675 ARA 215V-XX | Architectura, MetalRim | 1600 x 750 | 15 | 20 | 764,- | | 15 |
| UDA 1675 ARA 215GV-01 | Architectura, MetalRim, incl. antislip (VILBOGRIP) | | | | 944,- | | 15 |
| UDA 1670 ARA 215V-XX | Architectura, MetalRim | 1600 x 700 | 15 | 20 | 764,- | | 15 |
| UDA 1670 ARA 215GV-01 | Architectura, MetalRim, incl. antislip (VILBOGRIP) | | | | 944,- | | 15 |

Accessoires voor douchevloeren

| Artikelnummer | Omschrijving | Prijs |
|---------------|--|-------|
| U90881299 | Afvoer Tempoplex Plus, kunststof, ø 90 mm, zonder deksel | 71,- |
| U82990000 | Douchebakpoot, staal, hoogte verstelbaar 105 - 190 mm | 134,- |
| U94091100 | Afdichtingssysteem Sopro voor douchebakken van alle modellen, maten en inbouwsituaties | 275,- |
| U91411200 | Installatieset, voor kleine maten (800 x 800 - 1000 x 1000), incl. in hoogte verstelbare polystyreen rand ondersteuning, incl. afdichtingstape, inclusief 2 blokken piepschuim voor bodem ondersteuning, hoogte verstelbaar 135 - 155 mm | 196,- |
| U91411300 | Installatieset, voor grote maten (1200 x 700 - 1800 x 900), incl. in hoogte verstelbare polystyreen rand ondersteuning, incl. afdichtingstape, inclusief 3 blokken piepschuim voor bodem ondersteuning, hoogte verstelbaar 135 - 155 mm | 278,- |
| U91412100 | ViFrame montageframe, voor klein formaat douchebakken van keramiek of acryl (tot 1000 x 1000), hoogte verstelbaar van 90-175 mm, incl. 2 tussenpoten | 391,- |
| U91412200 | ViFrame montageframe, voor groot formaat douchebakken van keramiek of acryl (vanaf 1000 x 1000), hoogte verstelbaar van 90-175 mm, incl. 4 tussenpoten | 469,- |

XX = Kleurcode toevoegen

Voor meer informatie over kleuren zie pagina aan het begin van het hoofdstuk.

ARCHITECTURA MetalRim (Rechthoek) acryl (15 mm)

€ exclusief BTW

Standaard meegeleverd:

Afvoerdekseel in Wit Alpin (01), bij matkleuren afvoerdekseel in bijpassende matkleuren. Afankelijk van het materiaal en de lichtinval kunnen er lichte kleurafwijkingen tussen afvoerdekseel en douchevloer voorkomen.

Niet standaard meegeleverd:

Alle douchevloeren worden geleverd zonder ondersteuning/onderstel.
Wij adviseren u bij Metalrim op de vloeropbouw onder de douchevloer volgens ETAG 022 een contactafdichting met een randhoogte van 15 mm aan te brengen om een vochtdoorslag van de constructieve vloeropbouw te vermijden.

Technische informatie:

Het antislippoppervlak VILBOGRIP (antislipklasse C) is alleen leverbaar bij kleur 01.

De inbouwhoogte van de douchevloer kan bij gebruik van de afvoergarnituur Viega art.-nr. 634 100 worden teruggebracht met 30 mm. Let op: deze afvoergarnituur voldoet niet aan EN 274.

Alle douchevloeren in de kleuren Colorline zijn antislipklasse B geclassificeerd.

Vanaf maat 1400 x 900 zijn telkens twee steunen (U82990000) nodig.

De douchevloeren in de kleuren Colorline zijn niet beschikbaar voor alle afmetingen.

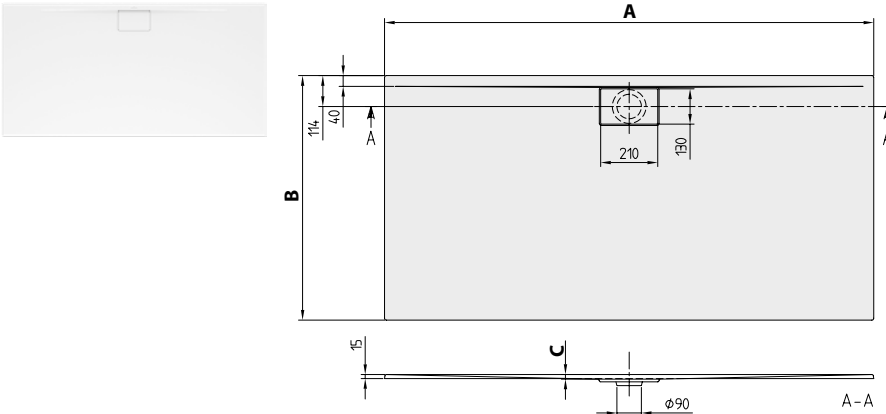

| Artikelnummer | Naam en uitvoering | Afmeting I (A) x b (B) | Diepte (C) | kg | 01 | 1S, 3S, RW, AL | st./pal. |
|-----------------------|--|------------------------|------------|------|-------|----------------|----------|
| UDA 1510 ARA 215V-XX | Architectura, MetalRim | 1500 x 1000 | 19 | 25 | 746,- | | 15 |
| UDA 1510 ARA 215GV-01 | Architectura, MetalRim, incl. antislip (VILBOGRIP) | 1500 x 1000 | 19 | 28 | 925,- | | 15 |
| UDA 1590 ARA 215V-XX | Architectura, MetalRim | 1500 x 900 | 17 | 23 | 746,- | | 15 |
| UDA 1590 ARA 215GV-01 | Architectura, MetalRim, incl. antislip (VILBOGRIP) | 1500 x 900 | 17 | 25 | 925,- | | 15 |
| UDA 1580 ARA 215V-XX | Architectura, MetalRim | 1500 x 800 | 15 | 20 | 746,- | | 15 |
| UDA 1580 ARA 215GV-01 | Architectura, MetalRim, incl. antislip (VILBOGRIP) | 1500 x 800 | 15 | 21 | 925,- | | 15 |
| UDA 1490 ARA 215V-XX | Architectura, MetalRim | 1400 x 900 | 17 | 17 | 677,- | 898,- | 15 |
| UDA 1490 ARA 215GV-01 | Architectura, MetalRim, incl. antislip (VILBOGRIP) | 1400 x 900 | 17 | 22 | 855,- | | 15 |
| UDA 1480 ARA 215V-XX | Architectura, MetalRim | 1400 x 800 | 15 | 17 | 677,- | | 15 |
| UDA 1480 ARA 215GV-01 | Architectura, MetalRim, incl. antislip (VILBOGRIP) | 1400 x 800 | 15 | 21 | 855,- | | 15 |
| UDA 1475 ARA 215V-XX | Architectura, MetalRim | 1400 x 750 | 14 | 17 | 677,- | | 15 |
| UDA 1475 ARA 215GV-01 | Architectura, MetalRim, incl. antislip (VILBOGRIP) | 1400 x 750 | 14 | 18 | 855,- | | 15 |
| UDA 1470 ARA 215V-XX | Architectura, MetalRim | 1400 x 700 | 13 | 17,5 | 677,- | | 15 |
| UDA 1470 ARA 215GV-01 | Architectura, MetalRim, incl. antislip (VILBOGRIP) | 1400 x 700 | 13 | 17 | 855,- | | 15 |
| UDA 1290 ARA 215V-XX | Architectura, MetalRim | 1200 x 900 | 17 | 16,5 | 584,- | 776,- | 15 |
| UDA 1290 ARA 215GV-01 | Architectura, MetalRim, incl. antislip (VILBOGRIP) | 1200 x 900 | 17 | 19 | 762,- | | 15 |
| UDA 1280 ARA 215V-XX | Architectura, MetalRim | 1200 x 800 | 15 | 16 | 584,- | 776,- | 15 |
| UDA 1280 ARA 215GV-01 | Architectura, MetalRim, incl. antislip (VILBOGRIP) | 1200 x 800 | 15 | 18 | 762,- | | 15 |
| UDA 1275 ARA 215V-XX | Architectura, MetalRim | 1200 x 750 | 14 | 15 | 584,- | | 15 |
| UDA 1275 ARA 215GV-01 | Architectura, MetalRim, incl. antislip (VILBOGRIP) | 1200 x 750 | 14 | 15 | 762,- | | 15 |
| UDA 1270 ARA 215V-XX | Architectura, MetalRim | 1200 x 700 | 13 | 14 | 584,- | | 15 |
| UDA 1270 ARA 215GV-01 | Architectura, MetalRim, incl. antislip (VILBOGRIP) | 1200 x 700 | 13 | 14 | 762,- | | 15 |

Accessoires voor douchevloeren

| Artikelnummer | Omschrijving | Prijs |
|---------------|--|-------|
| U90881299 | Afvoer Tempoplex Plus, kunststof, ø 90 mm, zonder deksel | 71,- |
| U82990000 | Douchebakpoot, staal, hoogte verstelbaar 105 - 190 mm | 134,- |
| U94091100 | Afdichtingssysteem Sopro voor douchebakken van alle modellen, maten en inbouwsituaties | 275,- |
| U91411200 | Installatieset, voor kleine maten (800 x 800 - 1000 x 1000), incl. in hoogte verstelbare polystyreen rand ondersteuning, incl. afdichtingstape, inclusief 2 blokken piepschuim voor bodem ondersteuning, hoogte verstelbaar 135 - 155 mm | 196,- |
| U91411300 | Installatieset, voor grote maten (1200 x 700 - 1800 x 900), incl. in hoogte verstelbare polystyreen rand ondersteuning, incl. afdichtingstape, inclusief 3 blokken piepschuim voor bodem ondersteuning, hoogte verstelbaar 135 - 155 mm | 278,- |
| U91412100 | ViFrame montageframe, voor klein formaat douchebakken van keramiek of acryl (tot 1000 x 1000), hoogte verstelbaar van 90-175 mm, incl. 2 tussenpoten | 391,- |
| U91412200 | ViFrame montageframe, voor groot formaat douchebakken van keramiek of acryl (vanaf 1000 x 1000), hoogte verstelbaar van 90-175 mm, incl. 4 tussenpoten | 469,- |

XX = Kleurcode toevoegen

Voor meer informatie over kleuren zie pagina aan het begin van het hoofdstuk.

ARCHITECTURA MetalRim (Rechthoek) acryl (15 mm)

€ exclusief BTW

Standaard meegeleverd:

Afvoerdekseel in Wit Alpin (01), bij matkleuren afvoerdekseel in bijpassende matkleuren. Afankelijk van het materiaal en de lichtinval kunnen er lichte kleurafwijkingen tussen afvoerdekseel en douchevloer voorkomen.

Niet standaard meegeleverd:

Alle douchevloeren worden geleverd zonder ondersteuning/onderstel. Wij adviseren u bij Metalrim op de vloeropbouw onder de douchevloer volgens ETAG 022 een contactafdichting met een randhoogte van 15 mm aan te brengen om een vochtdoorslag van de constructieve vloeropbouw te vermijden.

Technische informatie:

Het antislippoppervlak VILBOGRIP (antislipklasse C) is alleen leverbaar bij kleur 01. De inbouwhoogte van de douchevloer kan bij gebruik van de afvoergarnituur Viega art.-nr. 634 100 worden teruggebracht met 30 mm. Let op: deze afvoergarnituur voldoet niet aan EN 274.

Alle douchevloeren in de kleuren Colorline zijn antislipklasse B geclassificeerd.

De douchevloeren in de kleuren Colorline zijn niet beschikbaar voor alle afmetingen.

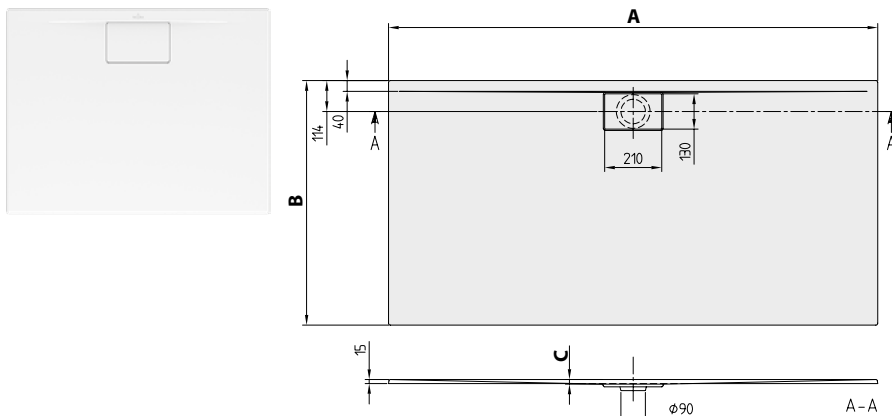

| Artikelnummer | Naam en uitvoering | Afmeting l (A) x b (B) | Diepte (C) | kg | 01 | 1S, 3S, RW, AL | st./pal. |
|-----------------------|--|------------------------|------------|------|-------|----------------|----------|
| UDA 1090 ARA 215V-XX | Architectura, MetalRim | 1000 x 900 | 17 | 15 | 494,- | 657,- | 15 |
| UDA 1090 ARA 215GV-01 | Architectura, MetalRim, incl. antislip (VILBOGRIP) | | | | 674,- | | 15 |
| UDA 1070 ARA 215V-XX | Architectura, MetalRim | 1000 x 700 | 13 | 11,5 | 494,- | 657,- | 15 |
| UDA 1070 ARA 215GV-01 | Architectura, MetalRim, incl. antislip (VILBOGRIP) | | | 12 | 674,- | | 15 |
| UDA 1080 ARA 215V-XX | Architectura, MetalRim | 1000 x 800 | 15 | 14 | 494,- | 657,- | 15 |
| UDA 1080 ARA 215GV-01 | Architectura, MetalRim, incl. antislip (VILBOGRIP) | | | | 674,- | | 15 |
| UDA 1075 ARA 215V-XX | Architectura, MetalRim | 1000 x 750 | 14 | 12 | 494,- | 657,- | 15 |
| UDA 1075 ARA 215GV-01 | Architectura, MetalRim, incl. antislip (VILBOGRIP) | | | 13 | 674,- | | 15 |
| UDA 9080 ARA 215V-XX | Architectura, MetalRim | 900 x 800 | 15 | 12 | 476,- | 657,- | 15 |
| UDA 9080 ARA 215GV-01 | Architectura, MetalRim, incl. antislip (VILBOGRIP) | | | | 655,- | | 15 |
| UDA 9075 ARA 215V-XX | Architectura, MetalRim | 900 x 750 | 14 | 11 | 476,- | 657,- | 15 |
| UDA 9075 ARA 215GV-01 | Architectura, MetalRim, incl. antislip (VILBOGRIP) | | | | 655,- | | 15 |
| UDA 9070 ARA 215V-XX | Architectura, MetalRim | 900 x 700 | 13 | 10 | 476,- | 657,- | 15 |
| UDA 9070 ARA 215GV-01 | Architectura, MetalRim, incl. antislip (VILBOGRIP) | | | | 655,- | | 15 |

Accessoires voor douchevloeren

| Artikelnummer | Omschrijving | Prijs |
|---------------|--|-------|
| U90881299 | Afvoer Tempoplex Plus, kunststof, ø 90 mm, zonder deksel | 71,- |
| U82990000 | Douchebakpoot, staal, hoogte verstelbaar 105 - 190 mm | 134,- |
| U94091100 | Afdichtingssysteem Sopro voor douchebakken van alle modellen, maten en inbouwsituaties | 275,- |
| U91411200 | Installatieset, voor kleine maten (800 x 800 - 1000 x 1000), incl. in hoogte verstelbare polystyreen rand ondersteuning, incl. afdichtingstape, inclusief 2 blokken piepschuim voor bodem ondersteuning, hoogte verstelbaar 135 - 155 mm | 196,- |
| U91411300 | Installatieset, voor grote maten (1200 x 700 - 1800 x 900), incl. in hoogte verstelbare polystyreen rand ondersteuning, incl. afdichtingstape, inclusief 3 blokken piepschuim voor bodem ondersteuning, hoogte verstelbaar 135 - 155 mm | 278,- |
| U91412100 | ViFrame montageframe, voor klein formaat douchebakken van keramiek of acryl (tot 1000 x 1000), hoogte verstelbaar van 90-175 mm, incl. 2 tussenpoten | 391,- |
| U91412200 | ViFrame montageframe, voor groot formaat douchebakken van keramiek of acryl (vanaf 1000 x 1000), hoogte verstelbaar van 90-175 mm, incl. 4 tussenpoten | 469,- |

XX = Kleurcode toevoegen

Voor meer informatie over kleuren zie pagina aan het begin van het hoofdstuk.

ARCHITECTURA MetalRim (Vierkant) acryl (48 mm)

€ exclusief BTW

- Standaard meegeleverd:** Afvoerdekseel in Wit Alpin (01), bij matkleuren afvoerdekseel in bijpassende matkleuren. Afankelijk van het materiaal en de lichtinval kunnen er lichte kleurafwijkingen tussen afvoerdekseel en douchevloer voorkomen.
- Niet standaard meegeleverd:** Alle douchevloeren worden geleverd zonder ondersteuning/onderstel.
- Technische informatie:** Het antislipoppervlak VILBOGRIP (antislipklasse C) is alleen leverbaar bij kleur 01.
De inbouwhoogte van de douchevloer kan bij gebruik van de afvoergarnituur Viega art.-nr. 634 100 worden teruggebracht met 30 mm. Let op: deze afvoergarnituur voldoet niet aan EN 274.
Alle douchevloeren in de kleuren Colorline zijn antislipklasse B geclassificeerd.
De douchevloeren in de kleuren Colorline zijn niet beschikbaar voor alle afmetingen.

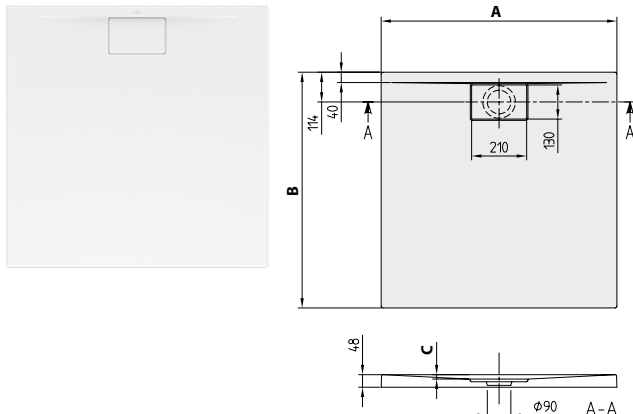

| Artikelnummer | Naam en uitvoering | Afmeting l (A) x b (B) | Diepte (C) | kg | 01 | 1S, 3S, RW, AL | st./pal. |
|-----------------------|--|------------------------|------------|----|-------|----------------|----------|
| UDA 1010 ARA 148V-XX | Architectura, MetalRim | 1000 x 1000 | 19 | 18 | 494,- | 657,- | 15 |
| UDA 1010 ARA 148GV-01 | Architectura, MetalRim, incl. antislip (VILBOGRIP) | | | | 674,- | 15 | |
| UDA 9090 ARA 148V-XX | Architectura, MetalRim | 900 x 900 | 17 | 12 | 476,- | 633,- | 15 |
| UDA 9090 ARA 148GV-01 | Architectura, MetalRim, incl. antislip (VILBOGRIP) | | | | 655,- | 15 | |
| UDA 8080 ARA 148V-XX | Architectura, MetalRim | 800 x 800 | 15 | | 476,- | 633,- | 15 |
| UDA 8080 ARA 148GV-01 | Architectura, MetalRim, incl. antislip (VILBOGRIP) | | | | 655,- | 15 | |

Accessoires voor douchevloeren

| Artikelnummer | Omschrijving | Prijs |
|---------------|--|-------|
| U90881299 | Afvoer Tempoplex Plus, kunststof, \varnothing 90 mm, zonder deksel | 71,- |
| U82990000 | Douchebakpoot, staal, hoogte verstelbaar 105 - 190 mm | 134,- |
| U94091100 | Afdichtingssysteem Sopro voor douchebakken van alle modellen, maten en inbouwsituaties | 275,- |
| U91411200 | Installatieset, voor kleine maten (800 x 800 - 1000 x 1000), incl. in hoogte verstelbare polystyreen rand ondersteuning, incl. afdichtingstape, inclusief 2 blokken piepschuim voor bodem ondersteuning, hoogte verstelbaar 135 - 155 mm | 196,- |
| U91411300 | Installatieset, voor grote maten (1200 x 700 - 1800 x 900), incl. in hoogte verstelbare polystyreen rand ondersteuning, incl. afdichtingstape, inclusief 3 blokken piepschuim voor bodem ondersteuning, hoogte verstelbaar 135 - 155 mm | 278,- |
| U91412100 | ViFrame montageframe, voor klein formaat douchebakken van keramiek of acryl (tot 1000 x 1000), hoogte verstelbaar van 90-175 mm, incl. 2 tussenpoten | 391,- |
| U91412200 | ViFrame montageframe, voor groot formaat douchebakken van keramiek of acryl (vanaf 1000 x 1000), hoogte verstelbaar van 90-175 mm, incl. 4 tussenpoten | 469,- |

XX = Kleurcode toevoegen
Voor meer informatie over kleuren zie pagina aan het begin van het hoofdstuk.

DOUCHEVLOEREN

ARCHITECTURA MetalRim (Rechthoek) acryl (48 mm)

€ exclusief BTW

Standaard meegeleverd:

Afvoerdekseel in Wit Alpin (01), bij matkleuren afvoerdekseel in bijpassende matkleuren. Afankelijk van het materiaal en de lichtinval kunnen er lichte kleurafwijkingen tussen afvoerdekseel en douchevloer voorkomen.

Niet standaard meegeleverd:

Alle douchevloeren worden geleverd zonder ondersteuning/onderstel.

Technische informatie:

Het antislippoppervlak VILBOGRIP (antislipklasse C) is alleen leverbaar bij kleur 01.

De inbouwhoogte van de douchevloer kan bij gebruik van de afvoergarnituur Viega art.-nr. 634 100 worden teruggebracht met 30 mm. Let op: deze afvoergarnituur voldoet niet aan EN 274.

Alle douchevloeren in de kleuren Colorline zijn antislipklasse B geclassificeerd.

Vanaf maat 1400 x 900 zijn telkens twee steunen (U82990000) nodig.

De douchevloeren in de kleuren Colorline zijn niet beschikbaar voor alle afmetingen.

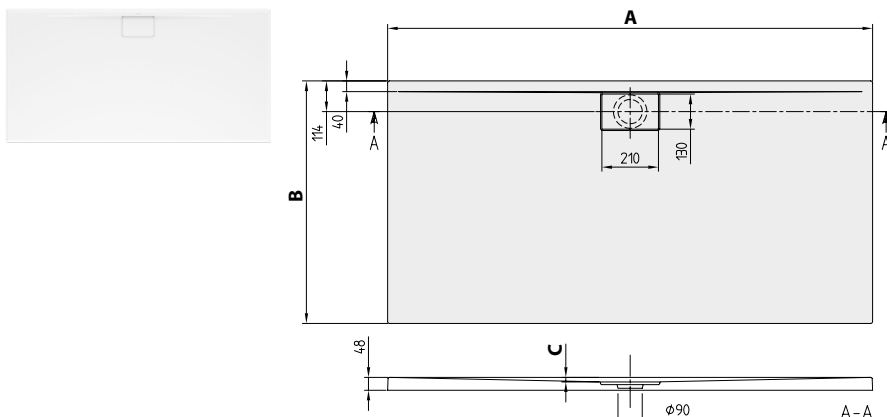

| Artikelnummer | Naam en uitvoering | Afmeting l (A) x b (B) | Diepte (C) | kg | 01 | 1S, 3S, RW, AL | st./pal. |
|-----------------------|--|------------------------|------------|------|-------|----------------|----------|
| UDA 1890 ARA 248V-XX | Architectura, MetalRim | 1800 x 900 | 17 | 29,5 | 818,- | 1.091,- | 15 |
| UDA 1890 ARA 248GV-01 | Architectura, MetalRim, incl. antislip (VILBOGRIP) | 1800 x 900 | | 32 | 998,- | | 15 |
| UDA 1880 ARA 248V-XX | Architectura, MetalRim | 1800 x 800 | | 26,5 | 818,- | | 15 |
| UDA 1880 ARA 248GV-01 | Architectura, MetalRim, incl. antislip (VILBOGRIP) | 1800 x 800 | | 30 | 998,- | | 15 |
| UDA 1790 ARA 248V-XX | Architectura, MetalRim | 1700 x 900 | | 27,5 | 818,- | | 15 |
| UDA 1790 ARA 248GV-01 | Architectura, MetalRim, incl. antislip (VILBOGRIP) | 1700 x 900 | | 31 | 998,- | | 15 |
| UDA 1780 ARA 248V-XX | Architectura, MetalRim | 1700 x 800 | 16 | 25,5 | 818,- | | 15 |
| UDA 1780 ARA 248GV-01 | Architectura, MetalRim, incl. antislip (VILBOGRIP) | 1700 x 800 | | 26 | 998,- | | 15 |
| UDA 1775 ARA 248V-XX | Architectura, MetalRim | 1700 x 750 | | 23 | 818,- | | 15 |
| UDA 1775 ARA 248GV-01 | Architectura, MetalRim, incl. antislip (VILBOGRIP) | 1700 x 750 | | 23 | 998,- | | 15 |
| UDA 1770 ARA 248V-XX | Architectura, MetalRim | 1700 x 700 | | 22 | 818,- | | 15 |
| UDA 1770 ARA 248GV-01 | Architectura, MetalRim, incl. antislip (VILBOGRIP) | 1700 x 700 | | 20 | 998,- | | 15 |
| UDA 1690 ARA 248V-XX | Architectura, MetalRim | 1600 x 900 | 17 | 26,5 | 764,- | 1.019,- | 15 |
| UDA 1690 ARA 248GV-01 | Architectura, MetalRim, incl. antislip (VILBOGRIP) | 1600 x 900 | | 29 | 944,- | | 15 |
| UDA 1680 ARA 248V-XX | Architectura, MetalRim | 1600 x 800 | 15 | 23 | 764,- | | 15 |
| UDA 1680 ARA 248GV-01 | Architectura, MetalRim, incl. antislip (VILBOGRIP) | 1600 x 800 | | 24 | 944,- | | 15 |
| UDA 1675 ARA 248V-XX | Architectura, MetalRim | 1600 x 750 | | 22,5 | 764,- | | 15 |
| UDA 1675 ARA 248GV-01 | Architectura, MetalRim, incl. antislip (VILBOGRIP) | 1600 x 750 | | 22,5 | 944,- | | 15 |
| UDA 1670 ARA 248V-XX | Architectura, MetalRim | 1600 x 700 | | 22 | 764,- | | 15 |
| UDA 1670 ARA 248GV-01 | Architectura, MetalRim, incl. antislip (VILBOGRIP) | 1600 x 700 | | 21 | 944,- | | 15 |

Accessoires voor douchevloeren

| Artikelnummer | Omschrijving | Prijs |
|---------------|--|-------|
| U90881299 | Afvoer Tempoplex Plus, kunststof, ϕ 90 mm, zonder deksel | 71,- |
| U82990000 | Douchebakpoot, staal, hoogte verstelbaar 105 - 190 mm | 134,- |
| U94091100 | Afdichtingssysteem Sopro voor douchebakken van alle modellen, maten en inbouwsituaties | 275,- |
| U91411200 | Installatieset, voor kleine maten (800 x 800 - 1000 x 1000), incl. in hoogte verstelbare polystyreen rand ondersteuning, incl. afdichtingstape, inclusief 2 blokken piepschuim voor bodem ondersteuning, hoogte verstelbaar 135 - 155 mm | 196,- |
| U91411300 | Installatieset, voor grote maten (1200 x 700 - 1800 x 900), incl. in hoogte verstelbare polystyreen rand ondersteuning, incl. afdichtingstape, inclusief 3 blokken piepschuim voor bodem ondersteuning, hoogte verstelbaar 135 - 155 mm | 278,- |
| U91412100 | ViFrame montageframe, voor klein formaat douchebakken van keramiek of acryl (tot 1000 x 1000), hoogte verstelbaar van 90-175 mm, incl. 2 tussenpoten | 391,- |
| U91412200 | ViFrame montageframe, voor groot formaat douchebakken van keramiek of acryl (vanaf 1000 x 1000), hoogte verstelbaar van 90-175 mm, incl. 4 tussenpoten | 469,- |

XX = Kleurcode toevoegen

Voor meer informatie over kleuren zie pagina aan het begin van het hoofdstuk.

ARCHITECTURA MetalRim (Rechthoek) acryl (48 mm)

€ exclusief BTW

Standaard meegeleverd:

Afvoerdekseel in Wit Alpin (01), bij matkleuren afvoerdekseel in bijpassende matkleuren. Afankelijk van het materiaal en de lichtinval kunnen er lichte kleurafwijkingen tussen afvoerdekseel en douchevloer voorkomen.

Niet standaard meegeleverd:

Alle douchevloeren worden geleverd zonder ondersteuning/onderstel.

Technische informatie:

Het antislipoppervlak VILBOGRIP (antislipklasse C) is alleen leverbaar bij kleur 01.

De inbouwhoogte van de douchevloer kan bij gebruik van de afvoergarnituur Viega art.-nr. 634 100 worden teruggebracht met 30 mm. Let op: deze afvoergarnituur voldoet niet aan EN 274.

Alle douchevloeren in de kleuren Colorline zijn antislipklasse B geclassificeerd.

Vanaf maat 1400 x 900 zijn telkens twee steunen (U82990000) nodig.

De douchevloeren in de kleuren Colorline zijn niet beschikbaar voor alle afmetingen.

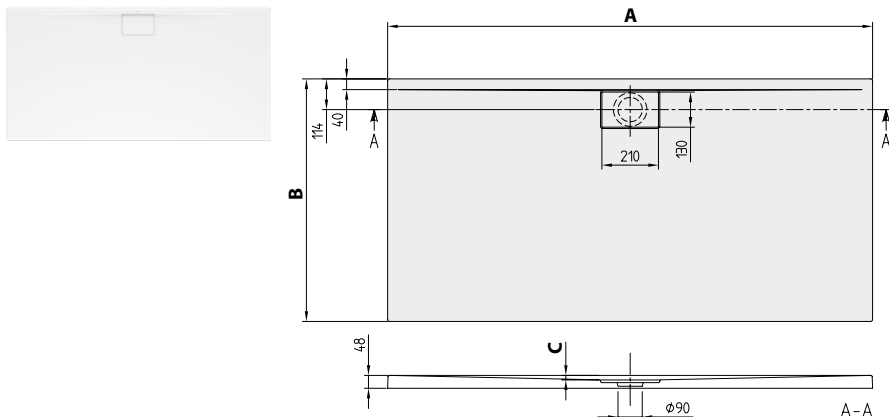

| Artikelnummer | Naam en uitvoering | Afmeting l (A) x b (B) | Diepte (C) | kg | 01 | 1S, 3S, RW, AL | st./pal. |
|-----------------------|--|------------------------|------------|------|-------|----------------|----------|
| UDA 1510 ARA 248V-XX | Architectura, MetalRim | 1500 x 1000 | 19 | 27 | 746,- | | 15 |
| UDA 1510 ARA 248GV-01 | Architectura, MetalRim, incl. antislip (VILBOGRIP) | 1500 x 1000 | 19 | 30 | 925,- | | 15 |
| UDA 1590 ARA 248V-XX | Architectura, MetalRim | 1500 x 900 | 17 | 25,5 | 746,- | | 15 |
| UDA 1590 ARA 248GV-01 | Architectura, MetalRim, incl. antislip (VILBOGRIP) | 1500 x 900 | 17 | 23,4 | 925,- | | 15 |
| UDA 1580 ARA 248V-XX | Architectura, MetalRim | 1500 x 800 | 15 | 22,5 | 746,- | | 15 |
| UDA 1580 ARA 248GV-01 | Architectura, MetalRim, incl. antislip (VILBOGRIP) | 1500 x 800 | 15 | 23 | 925,- | | 15 |
| UDA 1490 ARA 248V-XX | Architectura, MetalRim | 1400 x 900 | 17 | 23,5 | 677,- | 898,- | 15 |
| UDA 1490 ARA 248GV-01 | Architectura, MetalRim, incl. antislip (VILBOGRIP) | 1400 x 900 | 17 | 24 | 855,- | | 15 |
| UDA 1480 ARA 248V-XX | Architectura, MetalRim | 1400 x 800 | 15 | 19,5 | 677,- | | 15 |
| UDA 1480 ARA 248GV-01 | Architectura, MetalRim, incl. antislip (VILBOGRIP) | 1400 x 800 | 15 | 23 | 855,- | | 15 |
| UDA 1475 ARA 248V-XX | Architectura, MetalRim | 1400 x 750 | 14 | 19 | 677,- | | 15 |
| UDA 1475 ARA 248GV-01 | Architectura, MetalRim, incl. antislip (VILBOGRIP) | 1400 x 750 | 14 | 20 | 855,- | | 15 |
| UDA 1470 ARA 248V-XX | Architectura, MetalRim | 1400 x 700 | 13 | 17,5 | 677,- | | 15 |
| UDA 1470 ARA 248GV-01 | Architectura, MetalRim, incl. antislip (VILBOGRIP) | 1400 x 700 | 13 | 19 | 855,- | | 15 |
| UDA 1290 ARA 248V-XX | Architectura, MetalRim | 1200 x 900 | 17 | 18,5 | 584,- | 776,- | 15 |
| UDA 1290 ARA 248GV-01 | Architectura, MetalRim, incl. antislip (VILBOGRIP) | 1200 x 900 | 17 | 21 | 762,- | | 15 |
| UDA 1280 ARA 248V-XX | Architectura, MetalRim | 1200 x 800 | 15 | 18 | 584,- | 776,- | 15 |
| UDA 1280 ARA 248GV-01 | Architectura, MetalRim, incl. antislip (VILBOGRIP) | 1200 x 800 | 15 | 20 | 762,- | | 15 |
| UDA 1275 ARA 248V-XX | Architectura, MetalRim | 1200 x 750 | 14 | 17 | 584,- | | 15 |
| UDA 1275 ARA 248GV-01 | Architectura, MetalRim, incl. antislip (VILBOGRIP) | 1200 x 750 | 14 | 17 | 762,- | | 15 |
| UDA 1270 ARA 248V-XX | Architectura, MetalRim | 1200 x 700 | 13 | 16 | 584,- | | 15 |
| UDA 1270 ARA 248GV-01 | Architectura, MetalRim, incl. antislip (VILBOGRIP) | 1200 x 700 | 13 | 16 | 762,- | | 15 |

Accessoires voor douchevloeren

| Artikelnummer | Omschrijving | Prijs |
|---------------|--|-------|
| U90881299 | Afvoer Tempoplex Plus, kunststof, ø 90 mm, zonder deksel | 71,- |
| U82990000 | Douchebakpoot, staal, hoogte verstelbaar 105 - 190 mm | 134,- |
| U94091100 | Afdichtingssysteem Sopro voor douchebakken van alle modellen, maten en inbouwsituaties | 275,- |
| U91411200 | Installatieset, voor kleine maten (800 x 800 - 1000 x 1000), incl. in hoogte verstelbare polystyreen rand ondersteuning, incl. afdichtingstape, inclusief 2 blokken piepschuim voor bodem ondersteuning, hoogte verstelbaar 135 - 155 mm | 196,- |
| U91411300 | Installatieset, voor grote maten (1200 x 700 - 1800 x 900), incl. in hoogte verstelbare polystyreen rand ondersteuning, incl. afdichtingstape, inclusief 3 blokken piepschuim voor bodem ondersteuning, hoogte verstelbaar 135 - 155 mm | 278,- |
| U91412100 | ViFrame montageframe, voor klein formaat douchebakken van keramiek of acryl (tot 1000 x 1000), hoogte verstelbaar van 90-175 mm, incl. 2 tussenpoten | 391,- |
| U91412200 | ViFrame montageframe, voor groot formaat douchebakken van keramiek of acryl (vanaf 1000 x 1000), hoogte verstelbaar van 90-175 mm, incl. 4 tussenpoten | 469,- |

XX = Kleurcode toevoegen

Voor meer informatie over kleuren zie pagina aan het begin van het hoofdstuk.

ARCHITECTURA MetalRim (Rechthoek) acryl (48 mm)

€ exclusief BTW

- Standaard meegeleverd:** Afvoerdekseel in Wit Alpin (01), bij matkleuren afvoerdekseel in bijpassende matkleuren. Afankelijk van het materiaal en de lichtinval kunnen er lichte kleurafwijkingen tussen afvoerdekseel en douchevloer voorkomen.
- Niet standaard meegeleverd:** Alle douchevloeren worden geleverd zonder ondersteuning/onderstel.
- Technische informatie:** Het antislipoppervlak VILBOGRIP (antislipklasse C) is alleen leverbaar bij kleur 01. De inbouwhoogte van de douchevloer kan bij gebruik van de afvoergarnituur Viega art.-nr. 634 100 worden teruggebracht met 30 mm. Let op: deze afvoergarnituur voldoet niet aan EN 274.
- Alle douchevloeren in de kleuren Colorline zijn antislipklasse B geclassificeerd.**
De douchevloeren in de kleuren Colorline zijn niet beschikbaar voor alle afmetingen.

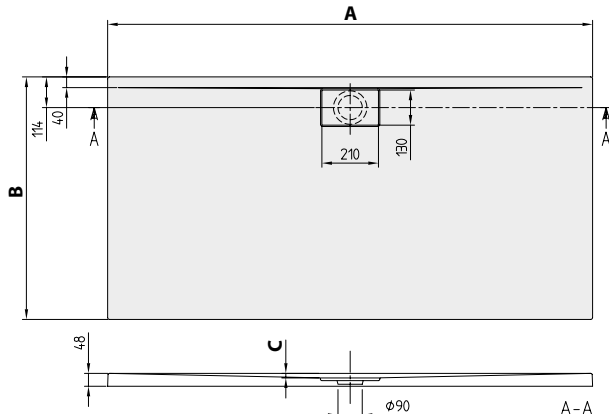

| Artikelnummer | Naam en uitvoering | Afmeting l (A) x b (B) | Diepte (C) | kg | 01 | 1S, 3S, RW, AL | st./pal. |
|-----------------------|--|------------------------|------------|------|-------|----------------|----------|
| UDA 1090 ARA 248V-XX | Architectura, MetalRim | 1000 x 900 | 17 | 16,5 | 494,- | 657,- | 15 |
| UDA 1090 ARA 248GV-01 | Architectura, MetalRim, incl. antislip (VILBOGRIP) | 1000 x 900 | 17 | 17 | 674,- | | 15 |
| UDA 1080 ARA 248V-XX | Architectura, MetalRim | 1000 x 800 | 15 | 15 | 494,- | 657,- | 15 |
| UDA 1080 ARA 248GV-01 | Architectura, MetalRim, incl. antislip (VILBOGRIP) | 1000 x 800 | 15 | 15 | 674,- | | 15 |
| UDA 1075 ARA 248V-XX | Architectura, MetalRim | 1000 x 750 | 14 | 13,5 | 494,- | | 15 |
| UDA 1075 ARA 248GV-01 | Architectura, MetalRim, incl. antislip (VILBOGRIP) | 1000 x 750 | 14 | 14 | 674,- | | 15 |
| UDA 1070 ARA 248V-XX | Architectura, MetalRim | 1000 x 700 | 13 | 14 | 494,- | | 15 |
| UDA 1070 ARA 248GV-01 | Architectura, MetalRim, incl. antislip (VILBOGRIP) | 1000 x 700 | 13 | 14 | 674,- | | 15 |
| UDA 9080 ARA 248V-XX | Architectura, MetalRim | 900 x 800 | 15 | 13 | 476,- | | 15 |
| UDA 9080 ARA 248GV-01 | Architectura, MetalRim, incl. antislip (VILBOGRIP) | 900 x 800 | 15 | 13 | 655,- | | 15 |
| UDA 9075 ARA 248V-XX | Architectura, MetalRim | 900 x 750 | 14 | 12 | 476,- | | 15 |
| UDA 9075 ARA 248GV-01 | Architectura, MetalRim, incl. antislip (VILBOGRIP) | 900 x 750 | 14 | 12 | 655,- | | 15 |
| UDA 9070 ARA 248V-XX | Architectura, MetalRim | 900 x 700 | 13 | 11 | 476,- | | 15 |
| UDA 9070 ARA 248GV-01 | Architectura, MetalRim, incl. antislip (VILBOGRIP) | 900 x 700 | 13 | 11 | 655,- | | 15 |

Accessoires voor douchevloeren

| Artikelnummer | Omschrijving | Prijs |
|---------------|--|-------|
| U90881299 | Afvoer Tempoplex Plus, kunststof, ϕ 90 mm, zonder deksel | 71,- |
| U82990000 | Douchebakpoot, staal, hoogte verstelbaar 105 - 190 mm | 134,- |
| U94091100 | Afdichtingssysteem Sopro voor douchebakken van alle modellen, maten en inbouwsituaties | 275,- |
| U91411200 | Installatieset, voor kleine maten (800 x 800 - 1000 x 1000), incl. in hoogte verstelbare polystyreen rand ondersteuning, incl. afdichtingstape, inclusief 2 blokken piepschuim voor bodem ondersteuning, hoogte verstelbaar 135 - 155 mm | 196,- |
| U91411300 | Installatieset, voor grote maten (1200 x 700 - 1800 x 900), incl. in hoogte verstelbare polystyreen rand ondersteuning, incl. afdichtingstape, inclusief 3 blokken piepschuim voor bodem ondersteuning, hoogte verstelbaar 135 - 155 mm | 278,- |
| U91412100 | ViFrame montageframe, voor klein formaat douchebakken van keramiek of acryl (tot 1000 x 1000), hoogte verstelbaar van 90-175 mm, incl. 2 tussenpoten | 391,- |
| U91412200 | ViFrame montageframe, voor groot formaat douchebakken van keramiek of acryl (vanaf 1000 x 1000), hoogte verstelbaar van 90-175 mm, incl. 4 tussenpoten | 469,- |

XX = Kleurcode toevoegen
 Voor meer informatie over kleuren zie pagina aan het begin van het hoofdstuk.

O.NOVO (Vierkant) acryl

€ exclusief BTW

Niet standaard meegeleverd:
Technische informatie:

Alle douchevloeren worden geleverd zonder ondersteuning/onderstel.

Douchevloeren incl. antislip zijn alleen leverbaar in de kleur alpin wit (01).

Afvoer \varnothing : 90 mm

De inbouwhoogte van de douchevloer kan bij gebruik van de afvoergarnituur Viega art.-nr. 634 100 worden teruggebracht met 30 mm. Let op: deze afvoergarnituur voldoet niet aan EN 274.

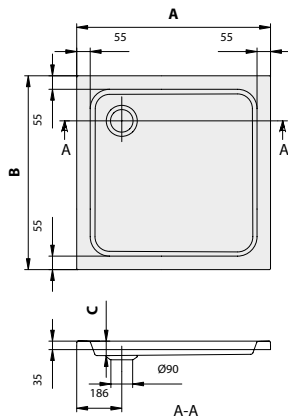

| Artikelnummer | Naam en uitvoering | Afmeting l (A) x b (B) | Diepte (C) | kg | 01 | st./pal. |
|---------------------|------------------------------------|------------------------|------------|------|-------|----------|
| UDA 0906 DEN 1V-XX | O.novo | 900 x 900 | 60 | 10,5 | 338,- | 25 |
| UDA 0906 DEN 1GV-01 | O.novo, incl. antislip (VILBOGRIP) | | | | 516,- | 15 |

Accessoires voor douchevloeren

| Artikelnummer | Omschrijving | Prijs |
|---------------|--|-------|
| U90880261 | Afvoer Tempoplex Plus, kunststof, \varnothing 90 mm, Afvoercapaciteit: 51 l/min, Chrome | 125,- |
| U90880368 | Afvoer Tempoplex Plus, kunststof, \varnothing 90 mm, Afvoercapaciteit: 51 l/min, Wit | 125,- |
| U94091100 | Afdichtingssysteem Sopro voor douchebakken van alle modellen, maten en inbouwsituaties | 275,- |
| U82990000 | Douchebakpoot, staal, hoogte verstelbaar 105 - 190 mm | 134,- |
| U91412100 | ViFrame montageframe, voor kleinformat douchebakken van keramiek of acryl (tot 1000 x 1000), hoogte verstelbaar van 90-175 mm, incl. 2 tussenpoten | 391,- |
| U91412200 | ViFrame montageframe, voor grootformat douchebakken van keramiek of acryl (vanaf 1000 x 1000), hoogte verstelbaar van 90-175 mm, incl. 4 tussenpoten | 469,- |

PLNEO DOUCHEVLOEREN MET ROCKLITE TECHNOLOGIE

€ exclusief BTW

Echte innovaties zijn zeldzaam. Maar deze douchevloer zal op u en uw klanten een blijvende indruk maken: dankzij de unieke RockLite-technologie is Planeo bijzonder stabiel, maar tevens zo licht dat hij door één enkele persoon kan worden getransporteerd en geïnstalleerd! Zijn combinatie van hoogwaardig sanitairacryl en het robuuste dragermateriaal PU-schuim biedt een stevige ondergrond en een aangenaam aanvoelend oppervlak. En zijn tijdloos strakke design past bij elke badkamer.



Unieke innovatieve materiaalcompositie

- Uitstekende stabiliteitseigenschappen bij een gelijktijdig gering eigen gewicht (gemiddeld 50% lichter dan vergelijkbare mineraal gegoten douchevloeren) dankzij de innovatieve RockLite-technologie
- Maximale robuustheid en eenvoudige reiniging
- UV- en temperatuurbestendig, reparabel oppervlak
- Groot comfort / prettig aanvoelende, stevige ondergrond
- Antisliplasse B bij matkleuren
- Antisliplasse C in combinatie met Vilbogrip voor de kleur 01
- Afvoercapaciteit met PURE METAL of PURE WHITE afvoerdekseel ligt met 51 l / min aanzienlijk boven de norm

Minimalistisch, verfijnd design

- Ultravlakke, randloze look (40 mm of 48 mm randhoogte)
- Vlak geïntegreerd en vierkant afvoerdekseel aan de korte zijde: eenvoudig te reinigen en verwisselbaar

Verrassend individueel

- Voor het eerst leverbaar in 5 StoneLook kleuren



KLEUREN STONELOOK



1N Nature Anthracite



2N Nature Creme



3N Nature Grey



4N Nature Sand



5N Nature White

COLORLINE



1S Anthracite



3S Grey



RW Stone White



AL Almond

GLANSKLEUREN



01 Wit Alpin

PLANEO DOUCHEVLOEREN MET ROCKLITE TECHNOLOGIE

€ exclusief BTW

- Verkrijgbaar in de beproefde Villeroy & Boch mat- en glanskleuren
- Keuze uit 10 individuele en vlak geïntegreerde afvoerdekfels van geborsteld roestvrij staal voor persoonlijke accenten



- Gesloten afvoerdekfelvariant "Pure Metal" standaard meegeleverd
- 22 verschillende maten tussen 80x80cm en 180x100cm
- Ter plekke op maat te snijden

Eenvoudige en snelle installatie zonder verrassingen

- 3 inbouwvarianten voor maximale flexibiliteit: vlakke inbouw, opbouw op de vloer, verhoogde opbouw op sokkel.
- Geen installatieframe nodig bij opbouw op de vloer

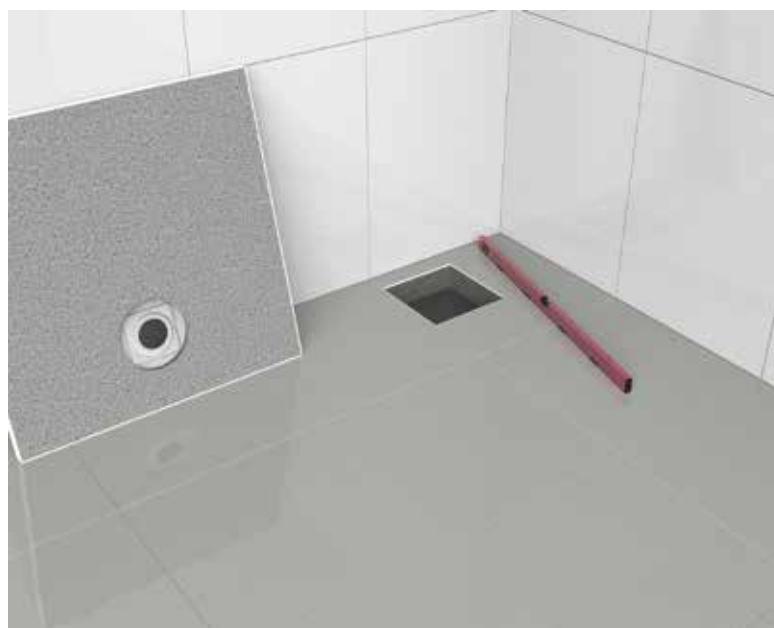

PLANE0 (Vierkant) acryl (standaardmodellen universeel in te bouwen (zelf op maat te maken))

€ exclusief BTW

Standaard meegeleverd: Afvoerdekseel in geborsteld roestvrij staal "Pure Metal"
Niet standaard meegeleverd: Alle douchevloeren worden geleverd zonder ondersteuning/onderstel.
Technische informatie: Ter plekke op maat te zagen.
 Het antislippoppervlak VILBOGRIP (antislipklasse C) is alleen leverbaar bij kleur 01.
Alle douchevloeren in de kleuren ColorLine hebben de classificatie antislipklasse B. StoneLook kleuren hebben de classificatie antislip-klasse A. De kleur wit heeft de classificatie antislip-klasse A.
 De RockLite douchevloeren kunnen zelf op maat worden gemaakt; de grijze zone in de technische tekening is het zaagbare gedeelte. Na het zagen de gezaagde zijden tegen de muur plaatsen of de douchebak vlak inbouwen.
 Douchevloer is barrière vrij toegankelijk

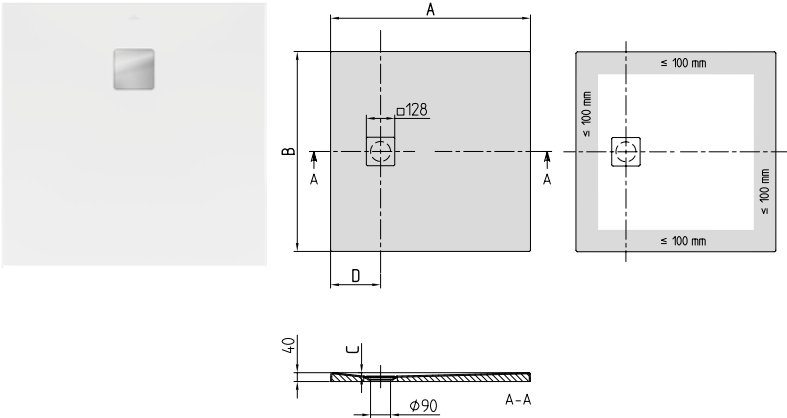

| Artikelnummer | Naam en uitvoering | Afmeting l (A) x b (B) | Afvoer afm D | Diepte (C) | kg | 01 | 1S, 3S, RW, AL | 1N, 2N, 3N, 4N, 5N | st./ pal. | | |
|---------------------|------------------------------------|------------------------|--------------|------------|----|-------|----------------|--------------------|-----------|-------|----|
| UDA 1010 PLA 1V-XX | Planeo | 1000 x 1000 | 250 | 15 | 19 | 606,- | 709,- | 709,- | 15 | | |
| UDA 1010 PLA 1GV-01 | Planeo, incl. antislip (VILBOGRIP) | | | | | 785,- | | | 15 | | |
| UDA 9090 PLA 1V-XX | Planeo | 900 x 900 | 225 | | 15 | 15,5 | 504,- | 588,- | 588,- | 15 | |
| UDA 9090 PLA 1GV-01 | Planeo, incl. antislip (VILBOGRIP) | | | | | | 682,- | | | 15 | |
| UDA 8080 PLA 1V-XX | Planeo | 800 x 800 | 200 | | | 15 | 12 | 489,- | 572,- | 572,- | 15 |
| UDA 8080 PLA 1GV-01 | Planeo, incl. antislip (VILBOGRIP) | | | | | | | 669,- | | | 15 |

Accessoires voor douchevloeren

| Artikelnummer | Omschrijving | Prijs |
|---------------|--|-------|
| U90881299 | Afvoer Tempoplex Plus, kunststof, ø 90 mm, zonder deksel | 71,- |
| UCWAS0290-69 | Afvoerdekseel in geborsteld roestvrij staal "Pure Metal", Chrom edelmat | 34,- |
| UCWAS0290-01 | Afvoerdekseel in geborsteld roestvrij staal "Pure White", Wit | 34,- |
| UCWAS0290G-01 | Afvoerdekseel in geborsteld roestvrij staal "Pure White", incl. antislipcoating Vilbogrip, Wit | 34,- |
| UCWAS0290-1N | Afvoerdekseel in geborsteld roestvrij staal "Pure Anthracite", Nature Anthracite | 65,- |
| UCWAS0290-2N | Afvoerdekseel in geborsteld roestvrij staal "Pure Creme", Nature Creme | 65,- |
| UCWAS0290-3N | Afvoerdekseel in geborsteld roestvrij staal "Pure Grey", Nature Grey | 65,- |
| UCWAS0290-4N | Afvoerdekseel in geborsteld roestvrij staal "Pure Sand", Nature Sand | 65,- |
| UCWAS0290-5N | Afvoerdekseel in geborsteld roestvrij staal "Pure Stone White", Nature White | 65,- |
| UCWAS0290-1S | Afvoerdekseel in geborsteld roestvrij staal, Anthracite | 65,- |
| UCWAS0290-3S | Afvoerdekseel in geborsteld roestvrij staal, Grey | 65,- |
| UCWAS0290-RW | Afvoerdekseel in geborsteld roestvrij staal, Stone White | 65,- |
| UCWAS0290-AL | Afvoerdekseel in geborsteld roestvrij staal, Almond | 65,- |
| U94091100 | Afdichtingssysteem Sopro voor douchebakken van alle modellen, maten en inbouwsituaties | 275,- |
| U91411200 | Installatieset, voor kleine maten (800 x 800 - 1000 x 1000), incl. in hoogte verstelbare polystyreen rand ondersteuning, incl. afdichtingstape, inclusief 2 blokken piepschuim voor bodem ondersteuning, hoogte verstelbaar 135 - 155 mm | 196,- |
| U91411300 | Installatieset, voor grote maten (1200 x 700 - 1800 x 900), incl. in hoogte verstelbare polystyreen rand ondersteuning, incl. afdichtingstape, inclusief 3 blokken piepschuim voor bodem ondersteuning, hoogte verstelbaar 135 - 155 mm | 278,- |
| U91412100 | ViFrame montageframe, voor klein formaat douchebakken van keramiek of acryl (tot 1000 x 1000), hoogte verstelbaar van 90-175 mm, incl. 2 tussenpoten | 391,- |
| U91412200 | ViFrame montageframe, voor groot formaat douchebakken van keramiek of acryl (vanaf 1000 x 1000), hoogte verstelbaar van 90-175 mm, incl. 4 tussenpoten | 469,- |

XX = Kleurcode toevoegen
 Voor meer informatie over kleuren zie pagina aan het begin van het hoofdstuk.

PLANE0 (Rechthoek) acryl (standaardmodellen universeel in te bouwen (zelf op maat te maken))

€ exclusief BTW

Standaard meegeleverd: Afvoerdekseel in geborsteld roestvrij staal "Pure Metal"
Niet standaard meegeleverd: Alle douchevloeren worden geleverd zonder ondersteuning/onderstel.
Technische informatie: Ter plekke op maat te maken.
 Het antislippoppervlak VILBOGRIP (antislipklasse C) is alleen leverbaar bij kleur 01.
Alle douchevloeren in de kleuren ColorLine hebben de classificatie antislipklasse B. StoneLook kleuren hebben de classificatie antislipklasse A. De kleur wit heeft de classificatie antislip-klasse A.
 De RockLite douchevloeren kunnen zelf op maat worden gemaakt; de grijze zone in de technische tekening is het zaagbare gedeelte. Na het zagen de gezaagde zijden tegen de muur plaatsen of de douchebak vlak inbouwen.
 Douchevloer is barrière vrij toegankelijk

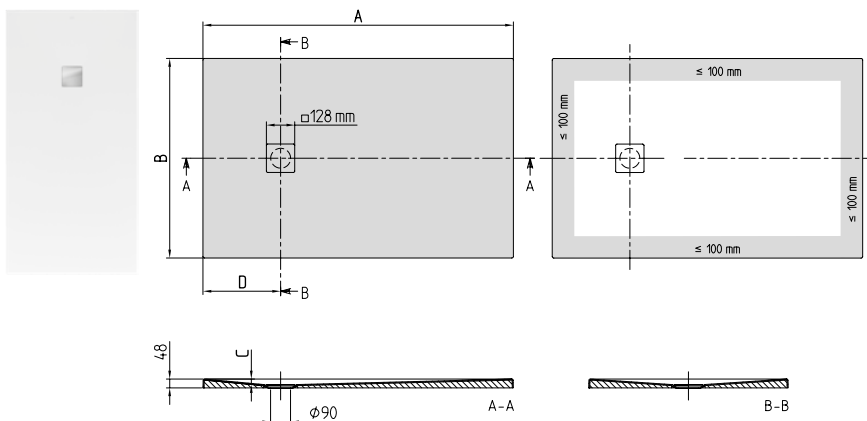

| Artikelnummer | Naam en uitvoering | Afmeting l (A) x b (B) | Afvoer afm D | Diepte (C) | kg | 01 | 1S, 3S, RW, AL | 1N, 2N, 3N, 4N, 5N | st./pal. |
|---------------------|------------------------------------|------------------------|--------------|------------|------|---------|----------------|--------------------|----------|
| UDA 1810 PLA 2V-XX | Planeo | 1800 x 1000 | 450 | 29 | 34,5 | 894,- | 1.044,- | 1.044,- | 15 |
| UDA 1810 PLA 2GV-01 | Planeo, incl. antislip (VILBOGRIP) | | | | | 1.073,- | | | 15 |
| UDA 1890 PLA 2V-XX | Planeo | 1800 x 900 | 450 | 30 | 31 | 879,- | 1.029,- | 1.029,- | 15 |
| UDA 1890 PLA 2GV-01 | Planeo, incl. antislip (VILBOGRIP) | | | | | 1.059,- | | | 15 |
| UDA 1880 PLA 2V-XX | Planeo | 1800 x 800 | 450 | 30 | 27,5 | 867,- | 1.015,- | 1.015,- | 15 |
| UDA 1880 PLA 2GV-01 | Planeo, incl. antislip (VILBOGRIP) | | | | | 1.045,- | | | 15 |
| UDA 1790 PLA 2V-XX | Planeo | 1700 x 900 | 425 | 29 | 24,2 | 867,- | 1.015,- | 1.015,- | 15 |
| UDA 1790 PLA 2GV-01 | Planeo, incl. antislip (VILBOGRIP) | | | | | 1.045,- | | | 15 |
| UDA 1780 PLA 2V-XX | Planeo | 1700 x 800 | 425 | 27 | 26 | 854,- | 1.000,- | 1.000,- | 15 |
| UDA 1780 PLA 2GV-01 | Planeo, incl. antislip (VILBOGRIP) | | | | | 1.032,- | | | 15 |

Accessoires voor douchevloeren

| Artikelnummer | Omschrijving | Prijs |
|---------------|--|-------|
| U90881299 | Afvoer Tempoplex Plus, kunststof, ø 90 mm, zonder deksel | 71,- |
| UCWAS0290-01 | Afvoerdekseel in geborsteld roestvrij staal "Pure White", Wit | 34,- |
| UCWAS0290-69 | Afvoerdekseel in geborsteld roestvrij staal "Pure Metal", Chrom edelmat | 34,- |
| UCWAS0290G-01 | Afvoerdekseel in geborsteld roestvrij staal "Pure White", incl. antislipcoating Vilbogrip, Wit | 34,- |
| UCWAS0290-1N | Afvoerdekseel in geborsteld roestvrij staal "Pure Anthracite", Nature Anthracite | 65,- |
| UCWAS0290-2N | Afvoerdekseel in geborsteld roestvrij staal "Pure Creme", Nature Creme | 65,- |
| UCWAS0290-3N | Afvoerdekseel in geborsteld roestvrij staal "Pure Grey", Nature Grey | 65,- |
| UCWAS0290-4N | Afvoerdekseel in geborsteld roestvrij staal "Pure Sand", Nature Sand | 65,- |
| UCWAS0290-5N | Afvoerdekseel in geborsteld roestvrij staal "Pure Stone White", Nature White | 65,- |
| UCWAS0290-1S | Afvoerdekseel in geborsteld roestvrij staal, Anthracite | 65,- |
| UCWAS0290-3S | Afvoerdekseel in geborsteld roestvrij staal, Grey | 65,- |
| UCWAS0290-RW | Afvoerdekseel in geborsteld roestvrij staal, Stone White | 65,- |
| UCWAS0290-AL | Afvoerdekseel in geborsteld roestvrij staal, Almond | 65,- |
| U94091100 | Afdichtingssysteem Sopro voor douchebakken van alle modellen, maten en inbouwsituaties | 275,- |
| U91411200 | Installatieset, voor kleine maten (800 x 800 - 1000 x 1000), incl. in hoogte verstelbare polystyreen rand ondersteuning, incl. afdichtingstape, inclusief 2 blokken piepschuim voor bodem ondersteuning, hoogte verstelbaar 135 - 155 mm | 196,- |
| U91411300 | Installatieset, voor grote maten (1200 x 700 - 1800 x 900), incl. in hoogte verstelbare polystyreen rand ondersteuning, incl. afdichtingstape, inclusief 3 blokken piepschuim voor bodem ondersteuning, hoogte verstelbaar 135 - 155 mm | 278,- |
| U91412100 | ViFrame montageframe, voor klein formaat douchebakken van keramiek of acryl (tot 1000 x 1000), hoogte verstelbaar van 90-175 mm, incl. 2 tussenpoten | 391,- |
| U91412200 | ViFrame montageframe, voor groot formaat douchebakken van keramiek of acryl (vanaf 1000 x 1000), hoogte verstelbaar van 90-175 mm, incl. 4 tussenpoten | 469,- |

XX = Kleurcode toevoegen

Voor meer informatie over kleuren zie pagina aan het begin van het hoofdstuk.

DOUCHEVLOEREN

PLANE0 (Rechthoek) acryl (standaardmodellen universeel in te bouwen (zelf op maat te maken))

€ exclusief BTW

Standaard meegeleverd: Afvoerdekseel in geborsteld roestvrij staal "Pure Metal"
Niet standaard meegeleverd: Alle douchevloeren worden geleverd zonder ondersteuning/onderstel.
Technische informatie: Ter plekke op maat te maken.
 Het antislippoppervlak VILBOGRIP (antislipklasse C) is alleen leverbaar bij kleur 01.
Alle douchevloeren in de kleuren ColorLine hebben de classificatie antislipklasse B. StoneLook kleuren hebben de classificatie antislipklasse A. De kleur wit heeft de classificatie antislip-klasse A.
 De RockLite douchevloeren kunnen zelf op maat worden gemaakt; de grijze zone in de technische tekening is het zaagbare gedeelte. Na het zagen de gezaagde zijden tegen de muur plaatsen of de douchebak vlak inbouwen.
 Douchevloer is barrière vrij toegankelijk

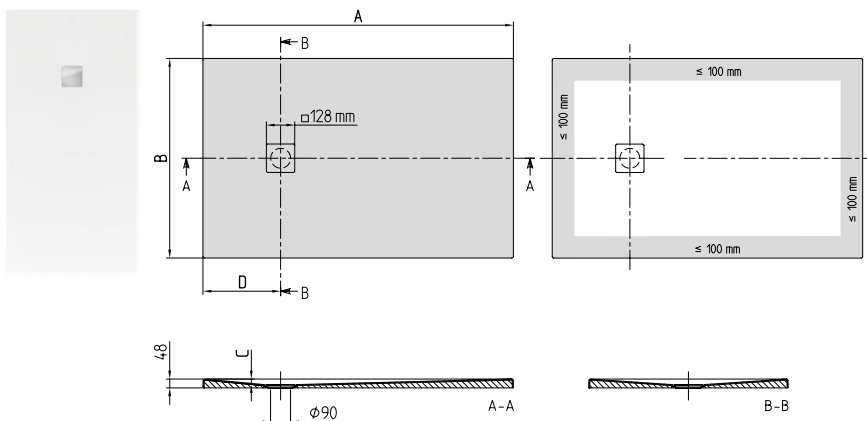

| Artikelnummer | Naam en uitvoering | Afmeting l (A) x b (B) | Afvoer afm D | Diepte (C) | kg | 01 | 1S, 3S, RW, AL | 1N, 2N, 3N, 4N, 5N | st./ pal. |
|---------------------|------------------------------------|------------------------|--------------|------------|------|---------|----------------|--------------------|-----------|
| UDA 1610 PLA 2V-XX | Planeo | 1600 x 1000 | 400 | 28 | 30,5 | 834,- | 975,- | 975,- | 15 |
| UDA 1610 PLA 2GV-01 | Planeo, incl. antislip (VILBOGRIP) | | | | | 1.012,- | | | 15 |
| UDA 1690 PLA 2V-XX | Planeo | 1600 x 900 | 400 | 27 | 27,5 | 820,- | 961,- | 961,- | 15 |
| UDA 1690 PLA 2GV-01 | Planeo, incl. antislip (VILBOGRIP) | | | | | 1.001,- | | | 15 |
| UDA 1680 PLA 2V-XX | Planeo | 1600 x 800 | 375 | 25 | 24,5 | 808,- | 945,- | 945,- | 15 |
| UDA 1680 PLA 2GV-01 | Planeo, incl. antislip (VILBOGRIP) | | | | | 987,- | | | 15 |
| UDA 1590 PLA 2V-XX | Planeo | 1500 x 900 | 375 | 25 | 26 | 808,- | 945,- | 945,- | 15 |
| UDA 1590 PLA 2GV-01 | Planeo, incl. antislip (VILBOGRIP) | | | | | 987,- | | | 15 |
| UDA 1580 PLA 2V-XX | Planeo | 1500 x 800 | 375 | 24 | 23 | 795,- | 929,- | 929,- | 15 |
| UDA 1580 PLA 2GV-01 | Planeo, incl. antislip (VILBOGRIP) | | | | | 974,- | | | 15 |

Accessoires voor douchevloeren

| Artikelnummer | Omschrijving | Prijs |
|---------------|--|-------|
| U90881299 | Afvoer Tempoplex Plus, kunststof, ø 90 mm, zonder deksel | 71,- |
| UCWAS0290-01 | Afvoerdekseel in geborsteld roestvrij staal "Pure White", Wit | 34,- |
| UCWAS0290-69 | Afvoerdekseel in geborsteld roestvrij staal "Pure Metal", Chrom edelmat | 34,- |
| UCWAS0290G-01 | Afvoerdekseel in geborsteld roestvrij staal "Pure White", incl. antislipcoating Vilbogrip, Wit | 34,- |
| UCWAS0290-1N | Afvoerdekseel in geborsteld roestvrij staal "Pure Anthracite", Nature Anthracite | 65,- |
| UCWAS0290-2N | Afvoerdekseel in geborsteld roestvrij staal "Pure Creme", Nature Creme | 65,- |
| UCWAS0290-3N | Afvoerdekseel in geborsteld roestvrij staal "Pure Grey", Nature Grey | 65,- |
| UCWAS0290-4N | Afvoerdekseel in geborsteld roestvrij staal "Pure Sand", Nature Sand | 65,- |
| UCWAS0290-5N | Afvoerdekseel in geborsteld roestvrij staal "Pure Stone White", Nature White | 65,- |
| UCWAS0290-1S | Afvoerdekseel in geborsteld roestvrij staal, Anthracite | 65,- |
| UCWAS0290-3S | Afvoerdekseel in geborsteld roestvrij staal, Grey | 65,- |
| UCWAS0290-RW | Afvoerdekseel in geborsteld roestvrij staal, Stone White | 65,- |
| UCWAS0290-AL | Afvoerdekseel in geborsteld roestvrij staal, Almond | 65,- |
| U94091100 | Afdichtingssysteem Sopro voor douchebakken van alle modellen, maten en inbouwsituaties | 275,- |
| U91411200 | Installatieset, voor kleine maten (800 x 800 - 1000 x 1000), incl. in hoogte verstelbare polystyreen rand ondersteuning, incl. afdichtingstape, inclusief 2 blokken piepschuim voor bodem ondersteuning, hoogte verstelbaar 135 - 155 mm | 196,- |
| U91411300 | Installatieset, voor grote maten (1200 x 700 - 1800 x 900), incl. in hoogte verstelbare polystyreen rand ondersteuning, incl. afdichtingstape, inclusief 3 blokken piepschuim voor bodem ondersteuning, hoogte verstelbaar 135 - 155 mm | 278,- |
| U91412100 | ViFrame montageframe, voor klein formaat douchebakken van keramiek of acryl (tot 1000 x 1000), hoogte verstelbaar van 90-175 mm, incl. 2 tussenpoten | 391,- |
| U91412200 | ViFrame montageframe, voor groot formaat douchebakken van keramiek of acryl (vanaf 1000 x 1000), hoogte verstelbaar van 90-175 mm, incl. 4 tussenpoten | 469,- |

XX = Kleurcode toevoegen

Voor meer informatie over kleuren zie pagina aan het begin van het hoofdstuk.

PLANE0 (Rechthoek) acryl (standaardmodellen universeel in te bouwen (zelf op maat te maken))

€ exclusief BTW

Standaard meegeleverd: Afvoerdekseel in geborsteld roestvrij staal "Pure Metal"
Niet standaard meegeleverd: Alle douchevloeren worden geleverd zonder ondersteuning/onderstel.
Technische informatie: Ter plekke op maat te zagen.
 Het antislippoppervlak VILBOGRIP (antislipklasse C) is alleen leverbaar bij kleur 01.
Alle douchevloeren in de kleuren ColorLine hebben de classificatie antislipklasse B. StoneLook kleuren hebben de classificatie antislipklasse A. De kleur wit heeft de classificatie antislip-klasse A.
 De RockLite douchevloeren kunnen zelf op maat worden gemaakt; de grijze zone in de technische tekening is het zaagbare gedeelte. Na het zagen de gezaagde zijden tegen de muur plaatsen of de douchebak vlak inbouwen.
 Douchevloer is barrière vrij toegankelijk

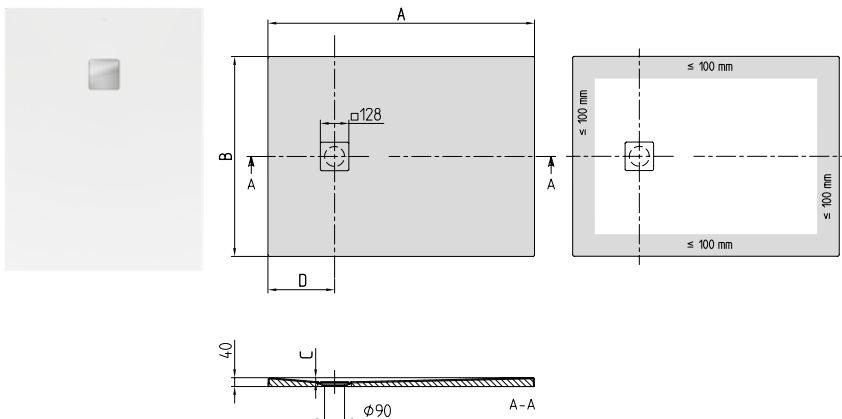

| Artikelnummer | Naam en uitvoering | Afmeting l (A) x b (B) | Afvoer afm D | Diepte (C) | kg | 01 | 1S, 3S, RW, AL | 1N, 2N, 3N, 4N, 5N | st./ pal. |
|---------------------|------------------------------------|------------------------|--------------|------------|------|-------|----------------|--------------------|-----------|
| UDA 1410 PLA 2V-XX | Planeo | 1400 x 1000 | 350 | 23 | 27 | 743,- | 869,- | 869,- | 15 |
| UDA 1410 PLA 2GV-01 | Planeo, incl. antislip (VILBOGRIP) | | | | | 923,- | | | 15 |
| UDA 1490 PLA 2V-XX | Planeo | 1400 x 900 | 350 | 22 | 24 | 730,- | 854,- | 854,- | 15 |
| UDA 1490 PLA 2GV-01 | Planeo, incl. antislip (VILBOGRIP) | | | | | 909,- | | | 15 |
| UDA 1480 PLA 2V-XX | Planeo | 1400 x 800 | 350 | 21 | 21,5 | 718,- | 840,- | 840,- | 15 |
| UDA 1480 PLA 2GV-01 | Planeo, incl. antislip (VILBOGRIP) | | | | | 896,- | | | 15 |
| UDA 1290 PLA 2V-XX | Planeo | 1200 x 900 | 300 | 19 | 20,5 | 620,- | 725,- | 725,- | 15 |
| UDA 1290 PLA 2GV-01 | Planeo, incl. antislip (VILBOGRIP) | | | | | 799,- | | | 15 |
| UDA 1280 PLA 2V-XX | Planeo | 1200 x 800 | 300 | 18 | 15,5 | 606,- | 709,- | 709,- | 15 |
| UDA 1280 PLA 2GV-01 | Planeo, incl. antislip (VILBOGRIP) | | | | | 785,- | | | 15 |

Accessoires voor douchevloeren

| Artikelnummer | Omschrijving | Prijs |
|---------------|--|-------|
| U90881299 | Afvoer Tempoplex Plus, kunststof, ø 90 mm, zonder deksel | 71,- |
| UCWAS0290-01 | Afvoerdekseel in geborsteld roestvrij staal "Pure White", Wit | 34,- |
| UCWAS0290-69 | Afvoerdekseel in geborsteld roestvrij staal "Pure Metal", Chrom edelmat | 34,- |
| UCWAS0290G-01 | Afvoerdekseel in geborsteld roestvrij staal "Pure White", incl. antislipcoating Vilbogrip, Wit | 34,- |
| UCWAS0290-1N | Afvoerdekseel in geborsteld roestvrij staal "Pure Anthracite", Nature Anthracite | 65,- |
| UCWAS0290-2N | Afvoerdekseel in geborsteld roestvrij staal "Pure Creme", Nature Creme | 65,- |
| UCWAS0290-3N | Afvoerdekseel in geborsteld roestvrij staal "Pure Grey", Nature Grey | 65,- |
| UCWAS0290-4N | Afvoerdekseel in geborsteld roestvrij staal "Pure Sand", Nature Sand | 65,- |
| UCWAS0290-5N | Afvoerdekseel in geborsteld roestvrij staal "Pure Stone White", Nature White | 65,- |
| UCWAS0290-1S | Afvoerdekseel in geborsteld roestvrij staal, Anthracite | 65,- |
| UCWAS0290-3S | Afvoerdekseel in geborsteld roestvrij staal, Grey | 65,- |
| UCWAS0290-RW | Afvoerdekseel in geborsteld roestvrij staal, Stone White | 65,- |
| UCWAS0290-AL | Afvoerdekseel in geborsteld roestvrij staal, Almond | 65,- |
| U94091100 | Afdichtingssysteem Sopro voor douchebakken van alle modellen, maten en inbouwsituaties | 275,- |
| U91411200 | Installatieset, voor kleine maten (800 x 800 - 1000 x 1000), incl. in hoogte verstelbare polystyreen rand ondersteuning, incl. afdichtingstape, inclusief 2 blokken piepschuim voor bodem ondersteuning, hoogte verstelbaar 135 - 155 mm | 196,- |
| U91411300 | Installatieset, voor grote maten (1200 x 700 - 1800 x 900), incl. in hoogte verstelbare polystyreen rand ondersteuning, incl. afdichtingstape, inclusief 3 blokken piepschuim voor bodem ondersteuning, hoogte verstelbaar 135 - 155 mm | 278,- |
| U91412100 | ViFrame montageframe, voor klein formaat douchebakken van keramiek of acryl (tot 1000 x 1000), hoogte verstelbaar van 90-175 mm, incl. 2 tussenpoten | 391,- |
| U91412200 | ViFrame montageframe, voor groot formaat douchebakken van keramiek of acryl (vanaf 1000 x 1000), hoogte verstelbaar van 90-175 mm, incl. 4 tussenpoten | 469,- |

XX = Kleurcode toevoegen

Voor meer informatie over kleuren zie pagina aan het begin van het hoofdstuk.

DOUCHEVLOEREN

PLANE0 (Rechthoek) acryl (standaardmodellen universeel in te bouwen (zelf op maat te maken))

€ exclusief BTW

Standaard meegeleverd: Afvoerdekseel in geborsteld roestvrij staal "Pure Metal"
Niet standaard meegeleverd: Alle douchevloeren worden geleverd zonder ondersteuning/onderstel.
Technische informatie: Ter plekke op maat te zagen.

Het antislippoppervlak VILBOGRIP (antislipklasse C) is alleen leverbaar bij kleur 01.
Alle douchevloeren in de kleuren ColorLine hebben de classificatie antislipklasse B. StoneLook kleuren hebben de classificatie antislip-klasse A. De kleur wit heeft de classificatie antislip-klasse A.
 De RockLite douchevloeren kunnen zelf op maat worden gemaakt; de grijze zone in de technische tekening is het zaagbare gedeelte. Na het zagen de gezaagde zijden tegen de muur plaatsen of de douchebak vlak inbouwen.
 Douchevloer is barrière vrij toegankelijk

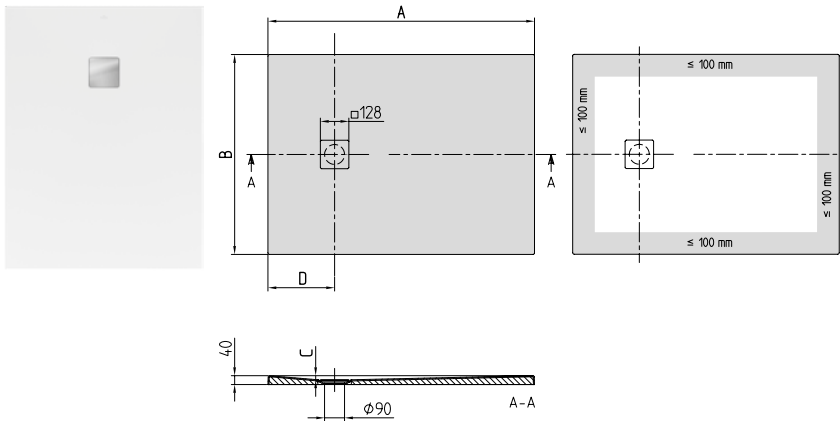

| Artikelnummer | Naam en uitvoering | Afmeting l (A) x b (B) | Afvoer afm D | Diepte (C) | kg | 01 | 1S, 3S, RW, AL | 1N, 2N, 3N, 4N, 5N | st./ pal. |
|---------------------|------------------------------------|------------------------|--------------|------------|------|-------|----------------|--------------------|-----------|
| UDA 1090 PLA 2V-XX | Planeo | 1000 x 900 | 250 | 15 | 17 | 593,- | 695,- | 695,- | 15 |
| UDA 1090 PLA 2GV-01 | Planeo, incl. antislip (VILBOGRIP) | | | | | 774,- | | | 15 |
| UDA 1080 PLA 2V-XX | Planeo | 1000 x 800 | | | 15,5 | 581,- | 681,- | 681,- | 15 |
| UDA 1080 PLA 2GV-01 | Planeo, incl. antislip (VILBOGRIP) | | | | | 760,- | | | 15 |
| UDA 9080 PLA 2V-XX | Planeo | 900 x 800 | 225 | 14 | 14 | 504,- | 588,- | 588,- | 15 |
| UDA 9080 PLA 2GV-01 | Planeo, incl. antislip (VILBOGRIP) | | | | | 682,- | | | 15 |

Accessoires voor douchevloeren

| Artikelnummer | Omschrijving | Prijs |
|---------------|--|-------|
| U90881299 | Afvoer Tempoplex Plus, kunststof, ø 90 mm, zonder deksel | 71,- |
| UCWAS0290-01 | Afvoerdekseel in geborsteld roestvrij staal "Pure White", Wit | 34,- |
| UCWAS0290-69 | Afvoerdekseel in geborsteld roestvrij staal "Pure Metal", Chrom edelmat | 34,- |
| UCWAS0290G-01 | Afvoerdekseel in geborsteld roestvrij staal "Pure White", incl. antislipcoating Vilbogrip, Wit | 34,- |
| UCWAS0290-1N | Afvoerdekseel in geborsteld roestvrij staal "Pure Anthracite", Nature Anthracite | 65,- |
| UCWAS0290-2N | Afvoerdekseel in geborsteld roestvrij staal "Pure Creme", Nature Creme | 65,- |
| UCWAS0290-3N | Afvoerdekseel in geborsteld roestvrij staal "Pure Grey", Nature Grey | 65,- |
| UCWAS0290-4N | Afvoerdekseel in geborsteld roestvrij staal "Pure Sand", Nature Sand | 65,- |
| UCWAS0290-5N | Afvoerdekseel in geborsteld roestvrij staal "Pure Stone White", Nature White | 65,- |
| UCWAS0290-1S | Afvoerdekseel in geborsteld roestvrij staal, Anthracite | 65,- |
| UCWAS0290-3S | Afvoerdekseel in geborsteld roestvrij staal, Grey | 65,- |
| UCWAS0290-RW | Afvoerdekseel in geborsteld roestvrij staal, Stone White | 65,- |
| UCWAS0290-AL | Afvoerdekseel in geborsteld roestvrij staal, Almond | 65,- |
| U94091100 | Afdichtingssysteem Sopro voor douchebakken van alle modellen, maten en inbouwsituaties | 275,- |
| U91411200 | Installatieset, voor kleine maten (800 x 800 - 1000 x 1000), incl. in hoogte verstelbare polystyreen rand ondersteuning, incl. afdichtingstape, inclusief 2 blokken piepschuim voor bodem ondersteuning, hoogte verstelbaar 135 - 155 mm | 196,- |
| U91411300 | Installatieset, voor grote maten (1200 x 700 - 1800 x 900), incl. in hoogte verstelbare polystyreen rand ondersteuning, incl. afdichtingstape, inclusief 3 blokken piepschuim voor bodem ondersteuning, hoogte verstelbaar 135 - 155 mm | 278,- |
| U91412100 | ViFrame montageframe, voor klein formaat douchebakken van keramiek of acryl (tot 1000 x 1000), hoogte verstelbaar van 90-175 mm, incl. 2 tussenpoten | 391,- |
| U91412200 | ViFrame montageframe, voor groot formaat douchebakken van keramiek of acryl (vanaf 1000 x 1000), hoogte verstelbaar van 90-175 mm, incl. 4 tussenpoten | 469,- |

XX = Kleurcode toevoegen
 Voor meer informatie over kleuren zie pagina aan het begin van het hoofdstuk.

DOUCHEVLOEREN

SUBWAY (Vierkant) acryl

€ exclusief BTW

Niet standaard meegeleverd:

Alle douchevloeren worden geleverd zonder ondersteuning/onderstel.

Technische informatie:

De inbouwhoogte van de douchevloer kan bij gebruik van de afvoergarnituur Viega art.-nr. 634 100 worden teruggebracht met 30 mm. Let op: deze afvoergarnituur voldoet niet aan EN 274.

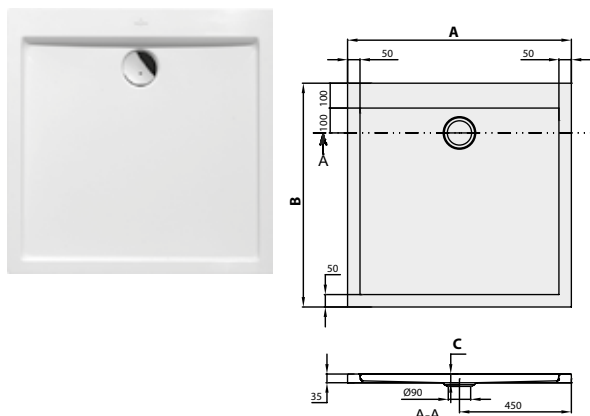
Afvoer \varnothing : 90 mm

| Artikelnummer | Naam en uitvoering | Afmeting l (A) x b (B) | Diepte (C) | kg | 01 | st./pal. |
|--------------------|--------------------|------------------------|------------|------|-------|----------|
| UDA 0935 SUB 1V-XX | Subway | 900 x 900 | 35 | 10,5 | 433,- | 25 |

Accessoires voor douchevloeren

| Artikelnummer | Omschrijving | Prijs |
|---------------|--|-------|
| U90880261 | Afvoer Tempoplex Plus, kunststof, \varnothing 90 mm, Afvoercapaciteit: 51 l/min, Chrome | 125,- |
| U90880368 | Afvoer Tempoplex Plus, kunststof, \varnothing 90 mm, Afvoercapaciteit: 51 l/min, Wit | 125,- |
| U82990000 | Douchebakpoot, staal, hoogte verstelbaar 105 - 190 mm | 134,- |
| U94091100 | Afdichtingssysteem Sopro voor douchebakken van alle modellen, maten en inbouwsituaties | 275,- |
| U91412100 | ViFrame montageframe, voor kleinformat douchebakken van keramiek of acryl (tot 1000 x 1000), hoogte verstelbaar van 90-175 mm, incl. 2 tussenpoten | 391,- |
| U91412200 | ViFrame montageframe, voor grootformat douchebakken van keramiek of acryl (vanaf 1000 x 1000), hoogte verstelbaar van 90-175 mm, incl. 4 tussenpoten | 469,- |

SUBWAY (Rechthoek) acryl

€ exclusief BTW

Niet standaard meegeleverd:

Alle douchevloeren worden geleverd zonder ondersteuning/onderstel.

Technische informatie:**Vanaf maat 1400 x 900 zijn telkens twee steunen (U82990000) nodig.**

De inbouwhoogte van de douchevloer kan bij gebruik van de afvoergarnituur Viega art.-nr. 634 100 worden teruggebracht met 30 mm. Let op: deze afvoergarnituur voldoet niet aan EN 274.

Afvoer ø: 90 mm

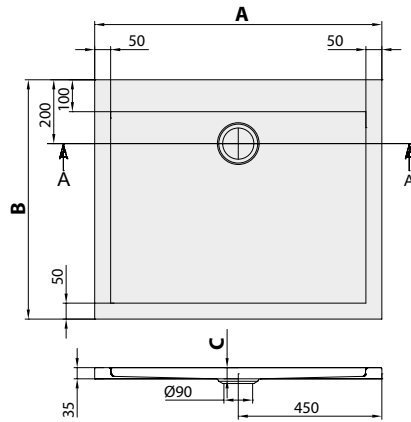

| Artikelnummer | Naam en uitvoering | Afmeting l (A) x b (B) | Diepte (C) | kg | 01 | st./pal. |
|--------------------|--------------------|------------------------|------------|----|-------|----------|
| UDA 1493 SUB 2V-XX | Subway | 1400 x 900 | 35 | 23 | 632,- | 20 |
| UDA 1293 SUB 2V-XX | | 1200 x 900 | | 15 | 561,- | 20 |

Accessoires voor douchevloeren

| Artikelnummer | Omschrijving | Prijs |
|---------------|--|-------|
| U90880261 | Afvoer Tempoplex Plus, kunststof, ø 90 mm, Afvoercapaciteit: 51 l/min, Chrome | 125,- |
| U90880368 | Afvoer Tempoplex Plus, kunststof, ø 90 mm, Afvoercapaciteit: 51 l/min, Wit | 125,- |
| U82990000 | Douchebakpoot, staal, hoogte verstelbaar 105 - 190 mm | 134,- |
| U94091100 | Afdichtingssysteem Sopro voor douchebakken van alle modellen, maten en inbouwsituaties | 275,- |
| U91412100 | ViFrame montageframe, voor kleinformat douchebakken van keramiek of acryl (tot 1000 x 1000), hoogte verstelbaar van 90-175 mm, incl. 2 tussenpoten | 391,- |
| U91412200 | ViFrame montageframe, voor grootformat douchebakken van keramiek of acryl (vanaf 1000 x 1000), hoogte verstelbaar van 90-175 mm, incl. 4 tussenpoten | 469,- |

ACCESSOIRES DOUCHEVLOEREN

€ exclusief BTW

Afdichtingssysteem Sopro voor douchebakken van alle modellen, maten en inbouwsituaties

Waterbelaste oppervlakken moeten langdurig worden beschermd tegen natheid. Heel vaak ontstaat er waterschade door lekkage op de plaats waar de douchevloerrand en de wand resp. de vloer elkaar raken. Siliconen voegen op deze plek zijn gedefinieerd als zuivere onderhoudsvoegen en dienen vooral voor optische en hygiënische doeleinden. Zonder een extra afdichting achter de siliconen voeg kan vocht onder de douchevloer en daarmee in de bouwconstructie binnendringen.

Geldende normen en voorschriften:

De afdichting van sanitaire producten is in de volgende normen en voorschriften geregeld:

- ETAG 022 "Afdichtingen voor wanden en vloeren in natte ruimtes"
- infoblad van de centrale bond van het Duitse bouwbedrijf (ZDB) "Contactafdichtingen"
- DIN 18195-5 "Afdichtingen van bouwwerken"
- DIN 18534-1:2015-07 "Afdichting van binnenruimten"
- Bouwregellijst & technische bouwvoorschriften
- BIV- en BEB-bijsluiters
- ÖNORM B 2207 "Tegel-, plaat- en mozaïeklegwerkzaamheden - norm t.a.v. overeenkomst tot aanneming van werk"

Voor badkamers is belastingsklasse A0 (wanden en vloeren) voor direct en indirect belaste oppervlakken van toepassing, waarin niet zeer vaak met proces- en reinigingswater wordt omgegaan, bijv. in de particuliere badkamer.

Voor gesneden douchebakken adviseren wij de installatie van een composietafdichting conform ETAG 022 onder de douchevloer.

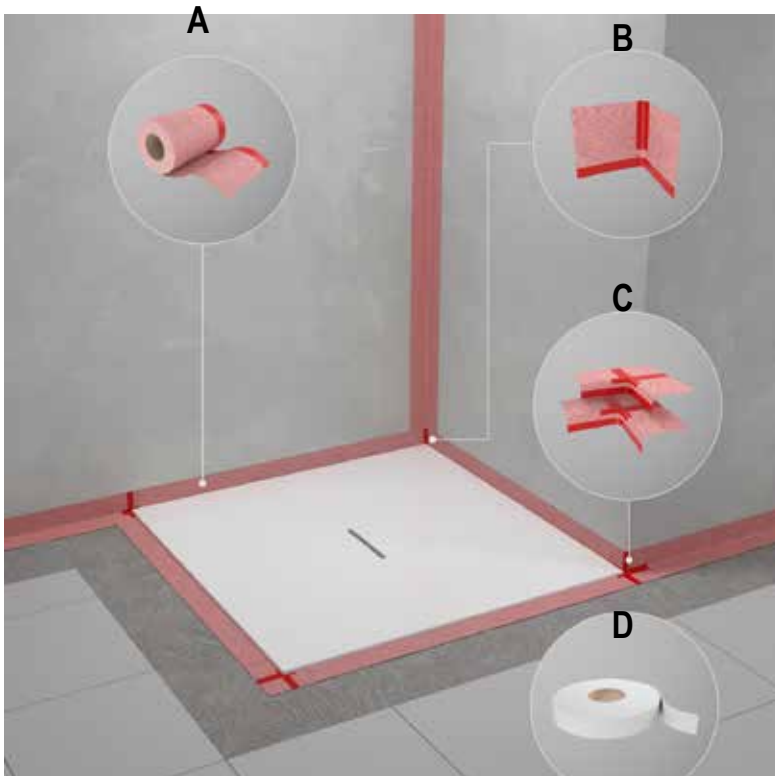

Inhoud Sopro Afdichtingssysteem:

A: Afdichtingstape bad / douche (6 m) - Dunne laag, gemakkelijk tegelen en zorgt voor waterdichte installatie

B: Hoekafdichtingen bad / douche (4 stuks) - met flexibele expansiezone voor gebruik in hoeken die zich aanpassen aan alle standaardhoeken in nisgebieden

C: Meerhoekige afdichtingen bad / douche (2 stuks) - Veelzijdige fitting met butyl-zelfklevende strip voor gebruik in inbouwinstallatie

D: Geluidsisolerende tape (6 m) - zelfklevende, flexibele geluidsisolerende tape, voor het verminderen van structuurgeluid voor all-round geluidsisolatie

U kunt informatie en details vinden over andere handige accessoires van Sopro op: <https://www.sopro.com>

| Artikelnummer | Omschrijving | Prijs |
|---------------|--|-------|
| U94091100 | Afdichtingssysteem Sopro voor douchebakken van alle modellen, maten en inbouwsituaties | 275,- |

ACCESSOIRES DOUCHEVLOEREN

€ exclusief BTW

ViFrame

Montageframe voor alle douchebakken van Quaryl®, acryl en keramiek

Het montageframe ViFrame dient voor de bevestiging en ondersteuning van Quaryl®, acryl- en keramische douchebakken. Wij bieden deze aan in 4 uitvoeringen: twee modellen voor kleine en grote douchebakken en twee modellen met resp. zonder tussenpoot. De tussenpoten zijn bedoeld als extra ondersteuning van het midden van de douchebak bij douchebakken van keramiek en acryl. Het verstelbereik qua hoogte is 2-voudig van 90 - 175 mm en kan eenvoudig van boven met behulp van een inbusleutel worden bijgesteld.

Attentie:

- Wij adviseren het gebruik van silicone of een vergelijkbare flexibele lijm voor de bevestigen tussen montageframe en douchebak
- Tot een correcte montage behoort ook het vastzetten van de poten op de vloer met de bijgevoegde bevestigingsset

Het voordeel:

- De hoogte van het nieuwe montageframe is heel eenvoudig van bovenaf in te stellen.

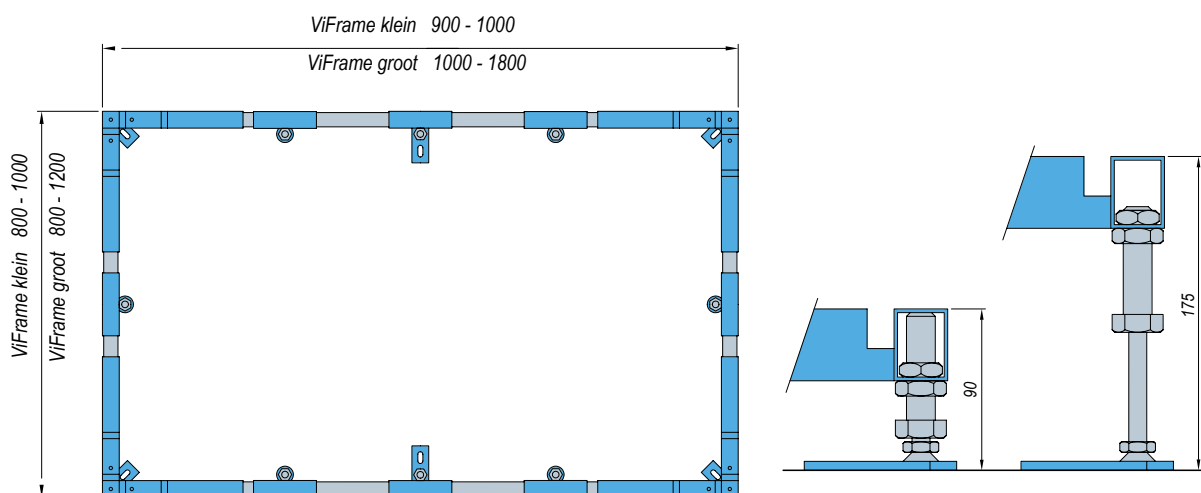

| Artikelnummer | Omschrijving | Prijs |
|---------------|--|-------|
| U91412100 | ViFrame montageframe, voor kleinformat douchebakken van keramiek of acryl (tot 1000 x 1000), hoogte verstelbaar van 90-175 mm, incl. 2 tussenpoten | 391,- |
| U91412200 | ViFrame montageframe, voor grootformat douchebakken van keramiek of acryl (vanaf 1000 x 1000), hoogte verstelbaar van 90-175 mm, incl. 4 tussenpoten | 469,- |
| U91412300 | ViFrame montageframe, voor kleinformat douchebakken van Quaryl (tot 1000 x 1000), hoogte verstelbaar van 90-175 mm, zonder tussenpoten | 352,- |
| U91412400 | ViFrame montageframe, voor grootformat douchebakken van Quaryl (vanaf 1000 x 1000), hoogte verstelbaar van 90-175 mm, zonder tussenpoten | 430,- |

BADEN & WHIRLPOOLSYSTEMEN



GLANSKLEUREN

01 Wit Alpin



MATTE KLEUREN

RW Stone White



3S Grey *



R8 Morning Green *



Pure Black *



AL Almond *



KLEUREN PANELEN BADEN

01 Wit Alpin *



RW Stone White *



* Leverbaar voor geselecteerde modellen

VEREDELING VAN DE ZICHTDELEN VAN DE WHIRLPOOL SYSTEMEN

61 Chrome



62 Gold plated



MULTIFUNCTIONEEL KUSSEN

LK Bali



LL Peru



PA Anthracite



COLOUR ON DEMAND (VOOR DIVERSE VRIJSTAANDE BADEN)

BCS4 Deep Ocean



BCS6 Frozen



BSC7 Forest



BCW8 Rust



BCW9 Indian Summer



BCT0 Powder



BCT7 French Linen



BCT8 Coal Black



BCS8 Sage Green



BCS9 Bordeaux



BCI4 Graphite



BCAM Almond



INHOUDSOVERZICHT - BADEN EN WHIRLPOOL SYSTEMEN

ALGEMENE INFORMATIE

| | |
|---|---------|
| Instructie voor het gebruik van de prijslijst | 2 |
| Zoekoverzicht per artikelnummer - Wellness | 725-727 |
| Informatie over het assortiment - Wellness | 8-9 |
| Kleurenoverzicht - Wellness | 12 |

OVERZICHTEN

| | |
|-------------------------------------|---------|
| Overzicht baden op vorm en afmeting | 444-449 |
|-------------------------------------|---------|

BADEN

| | | |
|------------------------------------|-------------------|---------|
| Antao | <i>Premium</i> | 450-453 |
| Antheus | <i>Premium</i> | 454-457 |
| Architectura | <i>Profi</i> | 458-475 |
| Avento | <i>Mainstream</i> | 476-479 |
| Aveo | <i>Premium</i> | 480-481 |
| Aveo New Generation | <i>Premium</i> | 482-483 |
| Cetus | <i>Premium</i> | 484-485 |
| Collaro | <i>Mainstream</i> | 486-497 |
| Finion | <i>Premium</i> | 498-509 |
| Hommage | <i>Premium</i> | 510-511 |
| Libra | <i>Mainstream</i> | 512-513 |
| Loop & Friends | <i>Mainstream</i> | 514-548 |
| Nexus | <i>Premium</i> | 549 |
| Oberon | <i>Mainstream</i> | 550-554 |
| Oberon 2.0 | <i>Mainstream</i> | 555-559 |
| Oberon 2.1 | <i>Mainstream</i> | 560-563 |
| O.novo | <i>Profi</i> | 564-568 |
| O.novo Design | <i>Profi</i> | 569-570 |
| Squaro / Squaro Slim Line | <i>Mainstream</i> | 571-576 |
| Squaro Edge 12 / Squaro Excellence | <i>Mainstream</i> | 577-585 |
| Subway | <i>Mainstream</i> | 586-589 |
| Subway 3.0 | <i>Mainstream</i> | 590-594 |
| Theano (Original & Curved Edition) | <i>Premium</i> | 595-603 |

ACCESSOIRES BADEN

| | | |
|--------------------------------------|-------------------|---------|
| Colour on Demand | | 604 |
| Profibox 2.0 | <i>Profi</i> | 607 |
| Multifunctioneel kussen / Handgrepen | <i>Mainstream</i> | 607 |
| ViFlow | <i>Premium</i> | 609-610 |

WHIRLPOOL SYSTEMEN

| | | |
|--|-------------------|---------|
| Hoe bestel ik op de juiste manier? | | 611 |
| Overzicht van de whirlpooluitrusting | | 612 |
| Airpool Entry (AE) | <i>Profi</i> | 613 |
| Airpool Comfort (AC) | <i>Mainstream</i> | 613 |
| Hydropool Entry (HE) | <i>Profi</i> | 614 |
| Hydropool Comfort (HC) | <i>Mainstream</i> | 614 |
| Combipool Entry (CE) | <i>Profi</i> | 615 |
| Combipool Comfort (CC) | <i>Mainstream</i> | 616 |
| Combipool Active (AP) | <i>Premium</i> | 617 |
| Zichtdelen | | 618 |
| Whirlpool systemen - Verklaring uitrusting | | 619-620 |

BESTELFORMULIER

| | | |
|---------------------------------------|--|----------------------|
| Bestelformulier boorgaten | | 621 |
| Bestelformulier whirlpool systemen | | |
| Baden incl. voorgeïnstalleerde opties | | Uitklappagina rechts |

OVERZICHT BADEN OP VORM EN AFMETING

OVERZICHT

| Back-to-wall bad, Lengte 1700 mm | | | Back-to-wall bad, Lengte 1795 mm | | | |
|---|---|---|-------------------------------------|-------------------------------------|-------------------------------------|-------------------------------------|
| Breedte: 750 mm | Breedte: 750 mm | Breedte: 750 mm | Breedte: 790 mm | Breedte: 790 mm | Breedte: 790 mm | Breedte: 790 mm |
| | | | | | | |
| Architectura ● UBA170ARE9CS00V (472) | Loop & Friends ● UBA170LOF9CSBCV (544) | Loop & Friends ● UBA170LOF9CS00V (543) | Collaro ● UBA180COR9CS00VP (496) | Collaro ● UBA180COR9CSBCVD (497) | Collaro ● UBA180COR9CSBCVP (497) | Collaro ● UBA180COR9CS00VD (496) |

| Back-to-wall bad, Lengte 1800 mm | | | | | | |
|---|---|---|---|---|--------------------------------------|--------------------------------------|
| Breedte: 800 mm | Breedte: 800 mm | Breedte: 800 mm | Breedte: 800 mm | Breedte: 800 mm | Breedte: 800 mm | Breedte: 800 mm |
| | | | | | | |
| Architectura ● UBA180ARE9CS00V (475) | Loop & Friends ● UBA180LSF9CSBCV (525) | Loop & Friends ● UBA180LSF9CS00V (524) | Loop & Friends ● UBA180LOF9CSBCV (534) | Loop & Friends ● UBA180LOF9CS00V (533) | Oberon 2.0 ● UBQ180BR9CD00V (558) | Oberon 2.0 ● UBQ180BR9CDBCV (559) |







| Back-to-wall bad, linker uitvoering, Lengte 1700 mm | | | Back-to-wall bad, linker uitvoering, Lengte 1790 mm | | | |
|---|---|---|---|-------------------------------------|-------------------------------------|-------------------------------------|
| Breedte: 750 mm | Breedte: 750 mm | Breedte: 750 mm | Breedte: 790 mm | Breedte: 790 mm | Breedte: 790 mm | Breedte: 790 mm |
| | | | | | | |
| Architectura ● UBA170ARE9CL00V (470) | Loop & Friends ● UBA170LOF9CL00V (547) | Loop & Friends ● UBA170LOF9CLBCV (548) | Collaro ● UBA180COR9CLBCVD (493) | Collaro ● UBA180COR9CL00VD (492) | Collaro ● UBA180COR9CLBCVP (493) | Collaro ● UBA180COR9CL00VP (492) |







| Back-to-wall bad, linker uitvoering, Lengte 1800 mm | | | | | | |
|---|---|---|---|---|---------------------------------------|---------------------------------------|
| Breedte: 800 mm | Breedte: 800 mm | Breedte: 800 mm | Breedte: 800 mm | Breedte: 800 mm | Breedte: 800 mm | Breedte: 800 mm |
| | | | | | | |
| Architectura ● UBA180ARE9CL00V (473) | Loop & Friends ● UBA180LSF9CL00V (520) | Loop & Friends ● UBA180LSF9CLBCV (521) | Loop & Friends ● UBA180LOF9CLBCV (530) | Loop & Friends ● UBA180LOF9CL00V (529) | Oberon 2.1 ● UBQ180BN9CLBCVD (561) | Oberon 2.1 ● UBQ180BN9CL00VD (560) |







Materiaal
 ● QUARYL® ● ACRYL

OVERZICHT BADEN OP VORM EN AFMETING

OVERZICHT

| | | | | | | |
|---|---|---|---|--|---|---|
| Back-to-wall bad, rechter uitvoering, Lengte 1700 mm | | | Back-to-wall bad, rechter uitvoering, Lengte 1790 mm | | | |
| Breedte: 750 mm | Breedte: 750 mm | Breedte: 750 mm | Breedte: 790 mm | Breedte: 790 mm | Breedte: 790 mm | Breedte: 790 mm |
|  |  |  |  |  |  |  |
| Architectura ● UBA170ARE9CR00V (471) | Loop & Friends ● UBA170LOF9CRBCV (546) | Loop & Friends ● UBA170LOF9CR00V (545) | Collaro ● UBA180COR9CRBCVP (495) | Collaro ● UBA180COR9CR00VP (494) | Collaro ● UBA180COR9CR00VD (494) | Collaro ● UBA180COR9CRBCVD (495) |

| | | | | | | |
|---|---|---|---|--|---|---|
| Back-to-wall bad, rechter uitvoering, Lengte 1800 mm | | | | | | |
| Breedte: 800 mm | Breedte: 800 mm | Breedte: 800 mm | Breedte: 800 mm | Breedte: 800 mm | Breedte: 800 mm | Breedte: 800 mm |
|  |  |  |  |  |  |  |
| Architectura ● UBA180ARE9CR00V (474) | Loop & Friends ● UBA180LSF9CR00V (522) | Loop & Friends ● UBA180LOF9CR00V (531) | Loop & Friends ● UBA180LSF9CRBCV (523) | Loop & Friends ● UBA180LOF9CRBCV (532) | Oberon 2.1 ● UBQ180BN9CR00VD (562) | Oberon 2.1 ● UBQ180BN9CRBCVD (563) |

| | | | | | |
|---|---|---|---|--|---|
| Hoek, Lengte 1450 mm | Ovaal, Lengte 1750 mm | Ovaal, Lengte 1771 mm | Ovaal, Lengte 1800 mm | Ovaal, Lengte 1900 mm | Rechthoek, Lengte 1400 mm |
| Breedte: 1450 mm | Breedte: 750 mm | Breedte: 771 mm | Breedte: 800 mm | Breedte: 800 mm | Breedte: 950 mm |
|  |  |  |  |  |  |
| Squaro ● UBQ145SQR3V (575) | Cetus ● UBQ175CEU7V (485) | Nexus ● UBQ180NEU7V (549) | Loop & Friends ● UBA180LF07V (517) | Squaro Edge 12 ● UBQ180SQE7DV (581) | Aveo ● UBQ194AVE7V (480) |
| | | | | | Architectura ● UBA147ARA2V (458) |

| | | | | | | |
|---|---|---|---|--|---|---|
| Rechthoek, Lengte 1500 mm | | Rechthoek, Lengte 1600 mm | | | | |
| Breedte: 700 mm | Breedte: 700 mm | Breedte: 700 mm | Breedte: 700 mm | Breedte: 700 mm | Breedte: 700 mm | Breedte: 750 mm |
|  |  |  |  |  |  |  |
| Architectura ● UBA157ARE2V (466) | Architectura ● UBA157ARA2V (459) | Architectura ● UBA167ARA2V (460) | Avento ● UBA167AVN2V (476) | O.novo ● UBA160CAS2V (564) | Subway ● UBA167SUB2V (586) | Collaro ● UBA160COR2PV (488) |

Materiaal

- QUARYL®
- ACRYL

OVERZICHT BADEN OP VORM EN AFMETING

OVERZICHT

Rechthoek, Lengte 1600 mm

Breedte: 750 mm

Breedte: 750 mm

Breedte: 750 mm

Breedte: 750 mm

Rechthoek, Lengte 1694 mm

Breedte: 744 mm

Rechthoek, Lengte 1700 mm

Breedte: 700 mm

Breedte: 700 mm



Collaro ●
UBA160COR2TV (488)

Collaro ●
UBA160COR2DV (488)

Oberon ●
UBQ160OBE2V (550)

Squaro Edge 12 ●
UBQ160SQE2DV (577)

Squaro Slim Line ●
UBQ170SQS2V (573)

Architectura ●
UBA177ARA2V (461)

Architectura ●
UBA177ARE2V (467)

Rechthoek, Lengte 1700 mm

Breedte: 700 mm

Breedte: 700 mm

Breedte: 700 mm

Breedte: 750 mm

Breedte: 750 mm

Breedte: 750 mm

Breedte: 750 mm



Avento ●
UBA177AVN2V (477)

O.novo ●
UBA177CAS2V (565)

Oberon ●
UBQ177OBE2V (551)

Architectura ●
UBA170ARA2V (462)

Architectura ●
UBA170ARE2V (468)

Avento ●
UBA170AVN2V (478)

Collaro ●
UBA170COR2TV (489)

Rechthoek, Lengte 1700 mm

Breedte: 750 mm

Breedte: 750 mm

Breedte: 750 mm

Breedte: 750 mm

Breedte: 750 mm

Breedte: 750 mm

Breedte: 750 mm



Collaro ●
UBA170COR2PV (489)

Collaro ●
UBA170COR2DV (489)

Libra ●
UBQ170LIB2V (512)

Loop & Friends ●
UBA170LOF2V (526)

Loop & Friends ●
UBA170LSF2V (518)

O.novo ●
UBA170CAS2V (566)

O.novo Design ●
UBA170FDN2V (569)

Rechthoek, Lengte 1700 mm

Breedte: 750 mm

Breedte: 750 mm

Breedte: 750 mm

Breedte: 750 mm

Breedte: 750 mm

Breedte: 750 mm

Breedte: 750 mm



Oberon ●
UBQ170OBE2V (552)

Oberon 2.0 ●
UBQ170OBR2DV (555)

Squaro ●
UBQ170SQR2V (571)

Squaro Edge 12 ●
UBQ170SQE2DV (578)

Subway ●
UBA170SUB2V (587)

Subway 3.0 ●
UBQ170SBW2TDV (592)

Subway 3.0 ●
UBQ170SBW2DV (591)

Materiaal







● QUARYL®







● ACRYL







OVERZICHT BADEN OP VORM EN AFMETING

OVERZICHT

| | | | | | | |
|---|---|---|---|--|---|---|
| Rechthoek, Lengte 1700 mm Breedte: 800 mm | Rechthoek, Lengte 1794 mm Breedte: 794 mm | Rechthoek, Lengte 1800 mm Breedte: 800 mm | | | | |
|  |  |  |  |  |  |  |
| Architectura ● UBA178ARA2V (463) | Squaro Slim Line ● UBQ180SQS2V (574) | Architectura ● UBA180ARA2V (464) | Architectura ● UBA180ARE2V (469) | Avento ● UBA180AVN2V (479) | Cetus ● UBQ180CEU2V (484) | Collaro ● UBA180COR2PV (490) |

| | | | | | | |
|---|---|---|---|--|---|---|
| Rechthoek, Lengte 1800 mm Breedte: 800 mm | | | | | | |
|  |  |  |  |  |  |  |
| Collaro ● UBA180COR2DV (490) | Collaro ● UBA180COR2TV (490) | Libra ● UBQ180LIB2V (513) | Loop & Friends ● UBA180LOF2V (527) | Loop & Friends ● UBA180LFO2V (528) | Loop & Friends ● UBA180LFS2V (514) | Loop & Friends ● UBA180LSF2V (519) |

| | | | | | | |
|---|---|---|---|--|---|---|
| Rechthoek, Lengte 1800 mm Breedte: 800 mm | | | | | | |
|  |  |  |  |  |  |  |
| O.novo ● UBA180CAS2V (567) | O.novo Design ● UBA180FDN2V (570) | Oberon ● UBQ180OBE2V (553) | Oberon 2.0 ● UBQ181OBR2DV (557) | Oberon 2.0 ● UBQ180OBR2DV (556) | Squaro ● UBQ180SQR2V (572) | Squaro Edge 12 ● UBQ180SQE2DV (579) |

| | | | | | | |
|---|---|---|---|--|---|---|
| Rechthoek, Lengte 1800 mm Breedte: 800 mm | | | Rechthoek, Lengte 1900 mm Breedte: 900 mm | | | |
|  |  |  |  |  |  |  |
| Subway ● UBA180SUB2V (588) | Subway 3.0 ● UBQ180SBW2TDV (594) | Subway 3.0 ● UBQ180SBW2DV (593) | Architectura ● UBA199ARA2V (465) | Collaro ● UBA199COR2DV (491) | Collaro ● UBA199COR2PV (491) | Collaro ● UBA199COR2TV (491) |

Materiaal
● QUARYL® ● ACRYL

OVERZICHT BADEN OP VORM EN AFMETING

OVERZICHT

Rechthoek, Lengte 1900 mm

Breedte: 900 mm



O.novo
UBA190CAS2V (568)

Breedte: 900 mm



Oberon
UBQ199OBE2V (554)

Breedte: 900 mm



Squaro Edge 12
UBQ190SQE2DV (580)

Breedte: 900 mm



Subway
UBA199SUB2V (589)

Speciale vorm, Lengte 1750 mm

Breedte: 1350 mm



Loop & Friends
UBA175LFS9REV (516)

Breedte: 1350 mm



Loop & Friends
UBA175LFS9LIV (515)

Vrijstaand, Lengte 1550 mm

Breedte: 750 mm



Antheus
UBQ155ANH7F400V (454)

Vrijstaand, Lengte 1550 mm

Breedte: 750 mm



Antheus
UBQ155ANH7F4BCV (455)

Breedte: 750 mm



Theano
UBQ155ANH7F200V (596)

Breedte: 750 mm



Theano
UBQ155ANH7F2BCV (597)

Vrijstaand, Lengte 1700 mm

Breedte: 700 mm



Finion
UBQ177FIN7N600V4 (504)

Breedte: 700 mm



Finion
UBQ177FIN7A5BCV4 (508)

Breedte: 700 mm



Finion
UBQ177FIN7N5BCV4 (508)

Breedte: 700 mm



Finion
UBQ177FIN7A6BCV3 (509)

Vrijstaand, Lengte 1700 mm

Breedte: 700 mm



Finion
UBQ177FIN7N6BCV3 (509)

Breedte: 700 mm



Finion
UBQ177FIN7N5BCV3 (508)

Breedte: 700 mm



Finion
UBQ177FIN7A6BCV4 (509)

Breedte: 700 mm



Finion
UBQ177FIN7A500V3 (503)

Breedte: 700 mm



Finion
UBQ177FIN7N500V3 (503)

Breedte: 700 mm



Finion
UBQ177FIN7A500V4 (503)

Breedte: 700 mm



Finion
UBQ177FIN7N500V4 (503)

Vrijstaand, Lengte 1700 mm

Breedte: 700 mm



Finion
UBQ177FIN7A600V3 (504)

Breedte: 700 mm



Finion
UBQ177FIN7N600V3 (504)

Breedte: 700 mm



Finion
UBQ177FIN7A600V4 (504)

Breedte: 700 mm



Finion
UBQ177FIN7N6BCV4 (509)

Breedte: 700 mm



Finion
UBQ177FIN7A5BCV3 (508)

Breedte: 700 mm



Finion
UBQ177FIN7A3BCV4 (506)

Breedte: 700 mm



Finion
UBQ177FIN7A300V4 (501)

Materiaal

QUARYL®

ACRYL

OVERZICHT BADEN OP VORM EN AFMETING

OVERZICHT

Vrijstaand, Lengte 1700 mm

Breedte: 700 mm Breedte: 700 mm Breedte: 750 mm Breedte: 750 mm Breedte: 750 mm Breedte: 750 mm Breedte: 750 mm



Finion ●

Finion ●

Antao ●

Antao ●

Antao ●

Antao ●

Loop & Friends ●

UBQ177FIN7A1BCV4 (505)

UBQ177FIN7A100V4 (500)

UBQ170TAO7V (450)

UBQ170TAO7TV (452)

UBQ170TAO7F2BCV (451)

UBQ170TAO7TF2BCV (453)

UBA170LOF9PD00V (535)

Vrijstaand, Lengte 1700 mm

Breedte: 750 mm Breedte: 750 mm Breedte: 750 mm Breedte: 750 mm



Loop & Friends ●

Loop & Friends ●

Theano ●

Theano ●

UBA170LOF9PT00V (539)

UBA170LOF9PDBC (536)

UBQ170ANH7F2BCV (602)

UBQ170ANH7F200V (600)

Vrijstaand, Lengte 1750 mm

Breedte: 800 mm Breedte: 800 mm Breedte: 800 mm



Antheus ●

Antheus ●

Theano ●

UBQ175ANH7F4BCV (457)

UBQ175ANH7F400V (456)

UBQ175ANH7F2BCV (599)

Vrijstaand, Lengte 1750 mm

Breedte: 800 mm



Theano ●

UBQ175ANH7F200V (598)

Vrijstaand, Lengte 1771 mm

Breedte: 771 mm



Hommage ●

UBQ180HOM7WR7V (510)

Breedte: 771 mm



Hommage ●

UBQ180HOM7WBCV (511)

Vrijstaand, Lengte 1800 mm

Breedte: 800 mm



Loop & Friends ●

UBA180LOF9PT00V (541)

Breedte: 800 mm



Loop & Friends ●

UBA180LOF9PD00V (537)

Breedte: 800 mm



Loop & Friends ●

UBA180LOF9PDBC (538)

Breedte: 800 mm



Squaro Edge 12 ●

UBQ180SQE7PDV (582)

Vrijstaand, Lengte 1800 mm

Breedte: 800 mm



Squaro Edge 12 ●

UBQ180SQE7PDBC (583)

Breedte: 800 mm



Squaro Edge 12 ●

UBQ180SQE9T2BCV (585)

Breedte: 800 mm



Squaro Edge 12 ●

UBQ180SQE9W2V (584)

Vrijstaand, Lengte 1900 mm

Breedte: 950 mm



Aveo ●

UBQ194AVE9PDV (481)

Breedte: 950 mm



Aveo New Generation ●

UBQ194AVE9W1BCV (483)

Breedte: 950 mm



Aveo New Generation ●

UBQ194AVE9W1V (482)

Zeshoek, Lengte 1900 mm

Breedte: 800 mm



Squaro ●

UBQ190SQR6V (576)

Materiaal

● QUARYL®

● ACRYL

ANTAO (Vrijstaand 1700 x 750) Quaryl®

€ exclusief BTW

| | |
|-------------------------------------|---|
| Rugleuningvorm: | Asymmetrisch (niet identieke rugleuningen) |
| Niet standaard meegeleverd: | Push to open afvoerplug zonder overloopfunctie en ViFlow. |
| Technische informatie: | <p>Attentie: als een bad zonder overloop wordt geïnstalleerd, moet volgens DIN 1986-100 een afvoer worden aangebracht om het gebouw te beschermen tegen afvoer- en overloopwater. In combinatie met ViFlow is er geen afvoer nodig.</p> <p>Afvoer moet worden verzonken in de badkamervloer. Zie blz. 609-610.</p> |
| Bijpassend sanitairkeramiek: | Antao |
| Bijpassend meubelprogramma: | Antao |
| Bijpassende armaturen: | Antao |

BADEN

Quaryl®

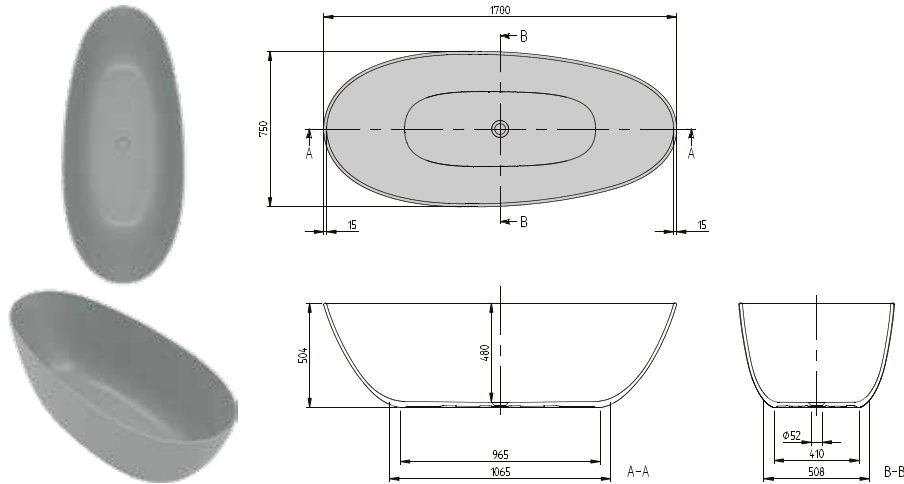

| h = inbouwhoogte (min – max) | |
|------------------------------|-----------|
| Bad | 504 - 504 |

| Artikelnummer | Omschrijving | Afmeting l x b | Bodemmaat l x b | Diepte | Liters incl. 1 pers | Gewicht (kg) | 01 | RW, R8, AL, 3S | st./pal. |
|-------------------|-----------------------------|----------------|-----------------|--------|---------------------|--------------|---------|----------------|----------|
| UBQ 170 TAO 7V-XX | Antao, vrijstaand, naadloos | 1700 x 750 | 1065 x 508 | 480 | 212 | 63 | 3.636,- | 4.000,- | 1 |

Accessoires voor baden:

| Artikelnummer | Omschrijving | Prijs |
|---------------|--|-------|
| U906100XX | Multifunctioneel kussen, schuimstof, 240 x 150 x 50 mm | 136,- |
| U90952001 | Push to open afvoerplug zonder overloopfunctie, wit alpine | 126,- |
| U909520RW | Push to open afvoerplug zonder overloopfunctie, Stone White | 126,- |
| U9095203S | Push to open afvoerplug zonder overloopfunctie, Grey | 126,- |
| U909520R8 | Push to open afvoerplug zonder overloopfunctie, Morning Green | 126,- |
| U909520AL | Push to open afvoerplug zonder overloopfunctie, Almond (NIEUW) | 126,- |
| U90953001 | ViFlow, Afvoer- en overloopgarnituur voor baden zonder zichtbaar overloopgat, wit alpine | 457,- |
| U909530RW | ViFlow, Afvoer- en overloopgarnituur voor baden zonder zichtbaar overloopgat, Stone White | 457,- |
| U9095303S | ViFlow, Afvoer- en overloopgarnituur voor baden zonder zichtbaar overloopgat, Grey | 457,- |
| U909530R8 | ViFlow, Afvoer- en overloopgarnituur voor baden zonder zichtbaar overloopgat, Morning Green | 457,- |
| U909530AL | ViFlow, Afvoer- en overloopgarnituur voor baden zonder zichtbaar overloopgat, Almond (NIEUW) | 457,- |

XX = Kleurcode toevoegen
 Voor meer informatie over kleuren zie pagina aan het begin van het hoofdstuk.
 Voor meer informatie over whirlpoolsystemen zie pagina 612.

ANTAO (Vrijstaand 1700 x 750) Quaryl®, Colour on Demand

€ exclusief BTW

| | |
|-------------------------------------|---|
| Rugleuningvorm: | Asymmetrisch (niet identieke rugleuningen) |
| Niet standaard meegeleverd: | Push to open afvoerplug zonder overloopfunctie en ViFlow. |
| Technische informatie: | <p>Attentie: als een bad zonder overloop wordt geïnstalleerd, moet volgens DIN 1986-100 een afvoer worden aangebracht om het gebouw te beschermen tegen afvoer- en overloopwater. In combinatie met ViFlow is er geen afvoer nodig.</p> <p>Afvoer moet worden verzonken in de badkamervloer. Zie blz. 609-610.</p> |
| Bijpassend sanitairkeramiek: | Antao |
| Bijpassend meubelprogramma: | Antao |
| Bijpassende armaturen: | Antao |

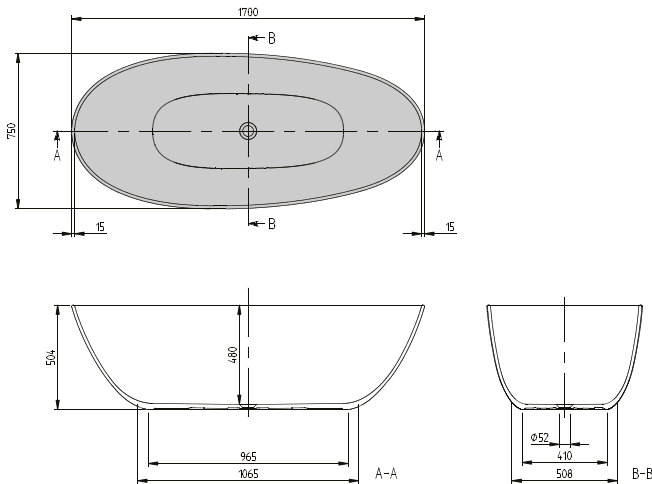

Quaryl®

BADEN

| h = inbouwhoogte (min – max) | |
|------------------------------|-----------|
| Bad | 504 - 504 |

| Artikelnummer | Omschrijving | Afmeting l x b | Bodemmaat l x b | Diepte | Liters incl. 1 pers | Gewicht (kg) | 01 | RW | st./pal. |
|-----------------------|---|----------------|-----------------|--------|---------------------|--------------|---------|---------|----------|
| UBQ 170 TAO 7F2BCV-XX | Antao, vrijstaand, Colour on Demand (Quaryl®), naadloos | 1700 x 750 | 1065 x 508 | 480 | 212 | 63 | 4.400,- | 4.764,- | 1 |

Accessoires voor baden:

| Artikelnummer | Omschrijving | Prijs |
|---------------|--|-------|
| U906100XX | Multifunctioneel kussen, schuimstof, 240 x 150 x 50 mm | 136,- |
| U90952001 | Push to open afvoerplug zonder overloopfunctie, wit alpine | 126,- |
| U909520RW | Push to open afvoerplug zonder overloopfunctie, Stone White | 126,- |
| U9095203S | Push to open afvoerplug zonder overloopfunctie, Grey | 126,- |
| U909520R8 | Push to open afvoerplug zonder overloopfunctie, Morning Green | 126,- |
| U909520AL | Push to open afvoerplug zonder overloopfunctie, Almond (NIEUW) | 126,- |
| U90953001 | ViFlow, Afvoer- en overloopgarnituur voor baden zonder zichtbaar overloopgat, wit alpine | 457,- |
| U909530RW | ViFlow, Afvoer- en overloopgarnituur voor baden zonder zichtbaar overloopgat, Stone White | 457,- |
| U9095303S | ViFlow, Afvoer- en overloopgarnituur voor baden zonder zichtbaar overloopgat, Grey | 457,- |
| U909530R8 | ViFlow, Afvoer- en overloopgarnituur voor baden zonder zichtbaar overloopgat, Morning Green | 457,- |
| U909530AL | ViFlow, Afvoer- en overloopgarnituur voor baden zonder zichtbaar overloopgat, Almond (NIEUW) | 457,- |

Productie op bestelling van Colour on Demand: 3 weken productietijd. Gebruik hiervoor beslist het **bestelformulier** dat volgt na het hoofdstuk baden op pagina 605-606, zodat de bestelling kan worden uitgevoerd.

XX = Kleurcode toevoegen
 Voor meer informatie over kleuren zie pagina aan het begin van het hoofdstuk.
 Voor meer informatie over whirlpoolsystemen zie pagina 612.

ANTAO met SilentFlow (Vrijstaand 1700 x 750) Quarry®

€ exclusief BTW

| | |
|-------------------------------------|---|
| Rugleuningvorm: | Asymmetrisch (niet identieke rugleuningen) |
| Standaard meegeleverd: | Geluidsarme badvulling "SilentFlow" in de bodem van het bad. Deze functie kan niet achteraf worden besteld! |
| Niet standaard meegeleverd: | Push to open afvoerplug zonder overloopfunctie en ViFlow. |
| Technische informatie: | <p>Attentie: als een bad zonder overloop wordt geïnstalleerd, moet volgens DIN 1986-100 een afvoer worden aangebracht om het gebouw te beschermen tegen afvoer- en overloopwater. In combinatie met ViFlow is er geen afvoer nodig.</p> <p>Afvoer moet worden verzonken in de badkamervloer. Zie blz. 609-610.</p> |
| Bijpassend sanitairkeramiek: | Antao |
| Bijpassend meubelprogramma: | Antao |
| Bijpassende armaturen: | Antao |

BADEN

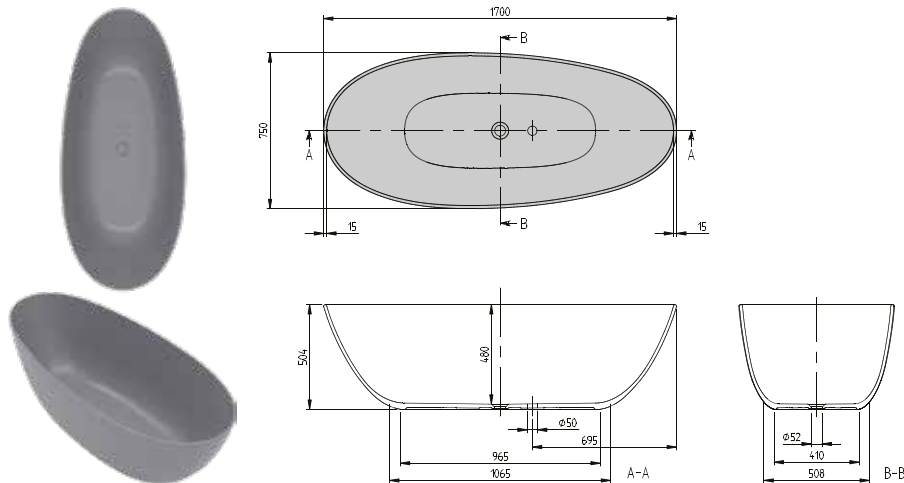

Quarry®

| h = inbouwhoogte (min – max) | |
|------------------------------|-----------|
| Bad | 504 - 504 |

| Artikelnummer | Omschrijving | Afmeting l x b | Bodemmaat l x b | Diepte | Liters incl. 1 pers | Gewicht (kg) | 01 | RW, R8, AL, 3S | st./pal. |
|--------------------|---|----------------|-----------------|--------|---------------------|--------------|---------|----------------|----------|
| UBQ 170 TAO 7TV-XX | Antao, vrijstaand, naadloos, incl. Silent-Flow badvulling | 1700 x 750 | 1065 x 508 | 480 | 212 | 63 | 3.933,- | 4.297,- | 1 |

Accessoires voor baden:

| Artikelnummer | Omschrijving | Prijs |
|---------------|--|-------|
| UCCON0963 | Buisonderbreker, incl. aansluitingen | 334,- |
| U906100XX | Multifunctioneel kussen, schuimstof, 240 x 150 x 50 mm | 136,- |
| U90952001 | Push to open afvoerplug zonder overloopfunctie, wit alpine | 126,- |
| U909520RW | Push to open afvoerplug zonder overloopfunctie, Stone White | 126,- |
| U9095203S | Push to open afvoerplug zonder overloopfunctie, Grey | 126,- |
| U909520R8 | Push to open afvoerplug zonder overloopfunctie, Morning Green | 126,- |
| U909520AL | Push to open afvoerplug zonder overloopfunctie, Almond (NIEUW) | 126,- |
| U90953001 | ViFlow, Afvoer- en overloopgarnituur voor baden zonder zichtbaar overloopgat, wit alpine | 457,- |
| U909530RW | ViFlow, Afvoer- en overloopgarnituur voor baden zonder zichtbaar overloopgat, Stone White | 457,- |
| U9095303S | ViFlow, Afvoer- en overloopgarnituur voor baden zonder zichtbaar overloopgat, Grey | 457,- |
| U909530R8 | ViFlow, Afvoer- en overloopgarnituur voor baden zonder zichtbaar overloopgat, Morning Green | 457,- |
| U909530AL | ViFlow, Afvoer- en overloopgarnituur voor baden zonder zichtbaar overloopgat, Almond (NIEUW) | 457,- |

XX = Kleurcode toevoegen

Voor meer informatie over kleuren zie pagina aan het begin van het hoofdstuk.

Voor meer informatie over whirlpoolsystemen zie pagina 612.

ANTAO met SilentFlow (Vrijstaand 1700 x 750) Quarry®. Colour on Demand

€ exclusief BTW

| | |
|-------------------------------------|---|
| Rugleuningvorm: | Asymmetrisch (niet identieke rugleuningen) |
| Standaard meegeleverd: | Geluidsarme badvulling "SilentFlow" in de bodem van het bad. Deze functie kan niet achteraf worden besteld! |
| Niet standaard meegeleverd: | Push to open afvoerplug zonder overloopfunctie en ViFlow. |
| Technische informatie: | <p>Attentie: als een bad zonder overloop wordt geïnstalleerd, moet volgens DIN 1986-100 een afvoer worden aangebracht om het gebouw te beschermen tegen afvoer- en overloopwater. In combinatie met ViFlow is er geen afvoer nodig.</p> <p>Afvoer moet worden verzonken in de badkamervloer. Zie blz. 609-610.</p> |
| Bijpassend sanitairkeramiek: | Antao |
| Bijpassend meubelprogramma: | Antao |
| Bijpassende armaturen: | Antao |

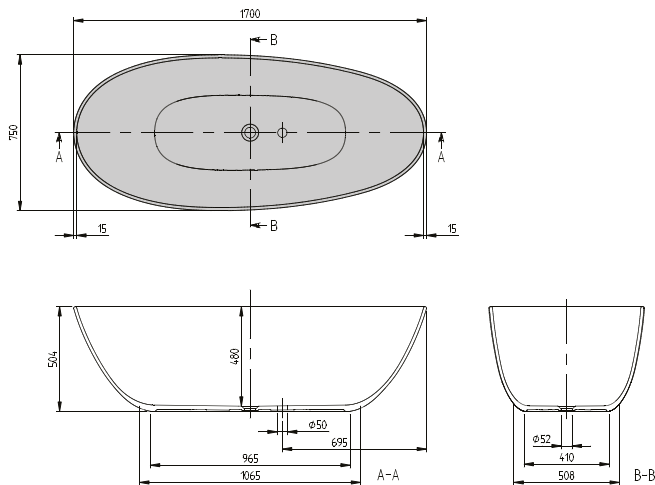

Quarry®

BADEN

| h = inbouwhoogte (min – max) | |
|------------------------------|-----------|
| Bad | 504 - 504 |

| Artikelnummer | Omschrijving | Afmeting l x b | Bodemmaat l x b | Diepte | Liters incl. 1 pers | Gewicht (kg) | 01 | RW | st./pal. |
|------------------------|--|----------------|-----------------|--------|---------------------|--------------|---------|---------|----------|
| UBQ 170 TAO 7TF2BCV XX | Antao, vrijstaand, Colour on Demand (Quarry®), naadloos, incl. SilentFlow badvulling | 1700 x 750 | 1065 x 508 | 480 | 212 | 63 | 4.697,- | 5.061,- | 1 |

Accessoires voor baden:

| Artikelnummer | Omschrijving | Prijs |
|---------------|--|-------|
| UCCON0963 | Buisonderbreker, incl. aansluitingen | 334,- |
| U906100XX | Multifunctioneel kussen, schuimstof, 240 x 150 x 50 mm | 136,- |
| U90952001 | Push to open afvoerplug zonder overloopfunctie, wit alpine | 126,- |
| U909520RW | Push to open afvoerplug zonder overloopfunctie, Stone White | 126,- |
| U9095203S | Push to open afvoerplug zonder overloopfunctie, Grey | 126,- |
| U909520R8 | Push to open afvoerplug zonder overloopfunctie, Morning Green | 126,- |
| U909520AL | Push to open afvoerplug zonder overloopfunctie, Almond (NIEUW) | 126,- |
| U90953001 | ViFlow, Afvoer- en overloopgarnituur voor baden zonder zichtbaar overloopgat, wit alpine | 457,- |
| U909530RW | ViFlow, Afvoer- en overloopgarnituur voor baden zonder zichtbaar overloopgat, Stone White | 457,- |
| U9095303S | ViFlow, Afvoer- en overloopgarnituur voor baden zonder zichtbaar overloopgat, Grey | 457,- |
| U909530R8 | ViFlow, Afvoer- en overloopgarnituur voor baden zonder zichtbaar overloopgat, Morning Green | 457,- |
| U909530AL | ViFlow, Afvoer- en overloopgarnituur voor baden zonder zichtbaar overloopgat, Almond (NIEUW) | 457,- |

Productie op bestelling van Colour on Demand: 3 weken productietijd. Gebruik hiervoor beslist het **bestelformulier** dat volgt na het hoofdstuk baden op pagina 605-606, zodat de bestelling kan worden uitgevoerd.

XX = Kleurcode toevoegen
 Voor meer informatie over kleuren zie pagina aan het begin van het hoofdstuk.
 Voor meer informatie over whirlpoolsystemen zie pagina 612.

ANTHEUS (Vrijstaand 1550 x 750) Quaryl®

€ exclusief BTW

Rugleuningvorm:

Symmetrisch (twee identieke rugleuningen)

Standaard meegeleverd:

Het roestvrij stalen onderstel wordt meegeleverd (voorgemonteerd, hoogglans gepolijst).

Niet standaard meegeleverd:

Push to open afvoerplug zonder overloopfunctie en ViFlow.

Technische informatie:

Attentie: als een bad zonder overloop wordt geïnstalleerd, moet volgens DIN 1986-100 een afvoer worden aangebracht om het gebouw te beschermen tegen afvoer- en overloopwater. In combinatie met ViFlow is er geen afvoer nodig.

BADEN

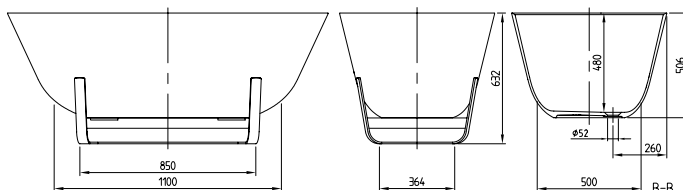
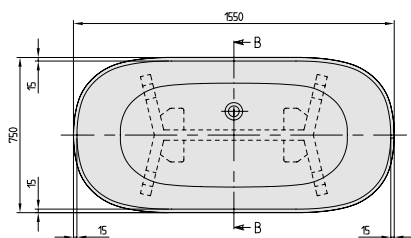

Quaryl®

| Artikelnummer | Omschrijving | Afmeting l x b | Bodemmaat l x b | Diepte | Liters incl. 1 pers | Gewicht (kg) | 01 | RW, R8, AL, 3S | st./pal. |
|-----------------------|---------------------|----------------|-----------------|--------|---------------------|--------------|----|----------------|-----------|
| UBQ 155 ANH 7F400V-XX | Antheus, vrijstaand | 1550 x 750 | 1100 x 500 | 480 | 173 | 68,5 | | 6.547,- | 6.869,- 1 |

Accessoires voor baden:

| Artikelnummer | Omschrijving | Prijs |
|---------------|--|-------|
| U906100XX | Multifunctioneel kussen, schuimstof, 240 x 150 x 50 mm | 136,- |
| U90952061 | Push to open afvoerplug zonder overloopfunctie (Afvoerdekseel White & Chrome), Chrome | 126,- |
| U90952001 | Push to open afvoerplug zonder overloopfunctie, wit alpine | 126,- |
| U909520RW | Push to open afvoerplug zonder overloopfunctie, Stone White | 126,- |
| U909520R8 | Push to open afvoerplug zonder overloopfunctie, Morning Green | 126,- |
| U909520AL | Push to open afvoerplug zonder overloopfunctie, Almond (NIEUW) | 126,- |
| U9095203S | Push to open afvoerplug zonder overloopfunctie, Grey | 126,- |
| U90952033 | Push to open afvoerplug zonder overloopfunctie, Black Matt | 126,- |
| U90953061 | ViFlow, Afvoer- en overloopgarnituur voor baden zonder zichtbaar overloopgat, Chrome | 457,- |
| U90953001 | ViFlow, Afvoer- en overloopgarnituur voor baden zonder zichtbaar overloopgat, wit alpine | 457,- |
| U909530RW | ViFlow, Afvoer- en overloopgarnituur voor baden zonder zichtbaar overloopgat, Stone White | 457,- |
| U909530R8 | ViFlow, Afvoer- en overloopgarnituur voor baden zonder zichtbaar overloopgat, Morning Green | 457,- |
| U909530AL | ViFlow, Afvoer- en overloopgarnituur voor baden zonder zichtbaar overloopgat, Almond (NIEUW) | 457,- |
| U9095303S | ViFlow, Afvoer- en overloopgarnituur voor baden zonder zichtbaar overloopgat, Grey | 457,- |
| U90953033 | ViFlow, Afvoer- en overloopgarnituur voor baden zonder zichtbaar overloopgat, Black Matt | 457,- |

XX = Kleurcode toevoegen

Voor meer informatie over kleuren zie pagina aan het begin van het hoofdstuk.

Voor meer informatie over whirlpoolsystemen zie pagina 612.

ANTHEUS (Vrijstaand 1550 x 750) Quarryl®, Colour on Demand

€ exclusief BTW

| | |
|------------------------------------|--|
| Rugleuningvorm: | Symmetrisch (twee identieke rugleuningen) |
| Standaard meegeleverd: | Het roestvrij stalen onderstel wordt meegeleverd (voorgemonteerd, hoogglans gepolijst). |
| Niet standaard meegeleverd: | Push to open afvoerplug zonder overloopfunctie en ViFlow. |
| Technische informatie: | Attentie: als een bad zonder overloop wordt geïnstalleerd, moet volgens DIN 1986-100 een afvoer worden aangebracht om het gebouw te beschermen tegen afvoer- en overloopwater. In combinatie met ViFlow is er geen afvoer nodig. |

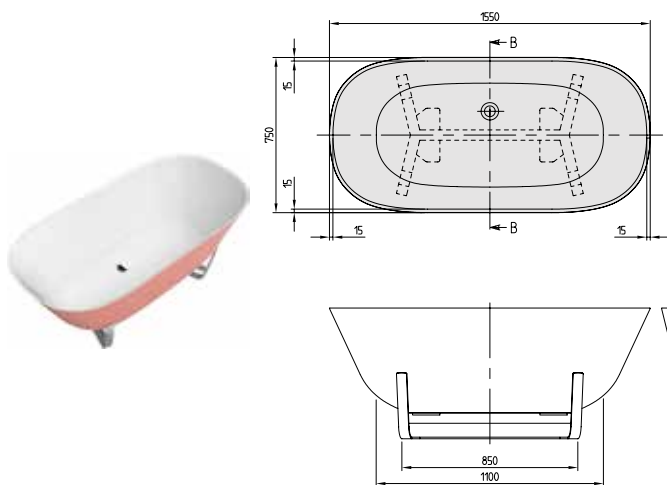

Quaryl®

| Artikelnummer | Omschrijving | Afmeting l x b | Bodemmaat l x b | Diepte | Liters incl. 1 pers | Gewicht (kg) | 01 | RW | st./pal. |
|-----------------------|---|----------------|-----------------|--------|---------------------|--------------|---------|---------|----------|
| UBQ 155 ANH 7F4BCV-XX | Antheus, vrijstaand, Colour on Demand (Quaryl®) | 1550 x 750 | 1100 x 500 | 480 | 173 | 68,5 | 7.987,- | 8.456,- | 1 |

Accessoires voor baden:

| Artikelnummer | Omschrijving | Prijs |
|---------------|--|-------|
| U906100XX | Multifunctioneel kussen, schuimstof, 240 x 150 x 50 mm | 136,- |
| U90952061 | Push to open afvoerplug zonder overloopfunctie (Afvoerdeksel White & Chrome), Chrome | 126,- |
| U90952001 | Push to open afvoerplug zonder overloopfunctie, wit alpine | 126,- |
| U909520RW | Push to open afvoerplug zonder overloopfunctie, Stone White | 126,- |
| U909520R8 | Push to open afvoerplug zonder overloopfunctie, Morning Green | 126,- |
| U909520AL | Push to open afvoerplug zonder overloopfunctie, Almond (NIEUW) | 126,- |
| U9095203S | Push to open afvoerplug zonder overloopfunctie, Grey | 126,- |
| U90952033 | Push to open afvoerplug zonder overloopfunctie, Black Matt | 126,- |
| U90953061 | ViFlow, Afvoer- en overloopgarnituur voor baden zonder zichtbaar overloopgat, Chrome | 457,- |
| U90953001 | ViFlow, Afvoer- en overloopgarnituur voor baden zonder zichtbaar overloopgat, wit alpine | 457,- |
| U909530RW | ViFlow, Afvoer- en overloopgarnituur voor baden zonder zichtbaar overloopgat, Stone White | 457,- |
| U909530R8 | ViFlow, Afvoer- en overloopgarnituur voor baden zonder zichtbaar overloopgat, Morning Green | 457,- |
| U909530AL | ViFlow, Afvoer- en overloopgarnituur voor baden zonder zichtbaar overloopgat, Almond (NIEUW) | 457,- |
| U9095303S | ViFlow, Afvoer- en overloopgarnituur voor baden zonder zichtbaar overloopgat, Grey | 457,- |
| U90953033 | ViFlow, Afvoer- en overloopgarnituur voor baden zonder zichtbaar overloopgat, Black Matt | 457,- |

Productie op bestelling van Colour on Demand: 3 weken productietijd. Gebruik hiervoor beslist het **bestelformulier** dat volgt na het hoofdstuk baden op pagina 605-606, zodat de bestelling kan worden uitgevoerd.

XX = Kleurcode toevoegen

Voor meer informatie over kleuren zie pagina aan het begin van het hoofdstuk.

Voor meer informatie over whirlpoolsystemen zie pagina 612.

ANTHEUS (Vrijstaand 1750 x 800) Quaryl®

€ exclusief BTW

| | |
|------------------------------------|--|
| Rugleuningvorm: | Symmetrisch (twee identieke rugleuningen) |
| Standaard meegeleverd: | Het roestvrij stalen onderstel wordt meegeleverd (voorgemonteerd, hoogglans gepolijst). |
| Niet standaard meegeleverd: | Push to open afvoerplug zonder overloopfunctie en ViFlow. |
| Technische informatie: | Attentie: als een bad zonder overloop wordt geïnstalleerd, moet volgens DIN 1986-100 een afvoer worden aangebracht om het gebouw te beschermen tegen afvoer- en overloopwater. In combinatie met ViFlow is er geen afvoer nodig. |

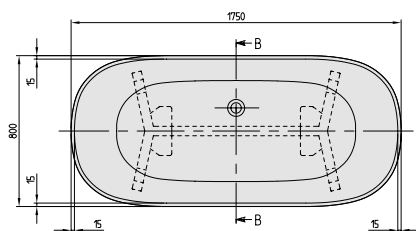

Quaryl®

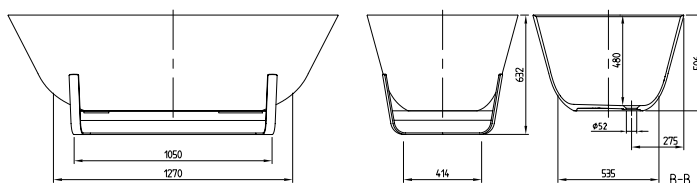

| Artikelnummer | Omschrijving | Afmeting l x b | Bodemmaat l x b | Diepte | Liters incl. 1 pers | Gewicht (kg) | 01 | RW, R8, AL, 3S | st./pal. |
|-----------------------|---------------------|----------------|-----------------|--------|---------------------|--------------|----|----------------|-----------|
| UBQ 175 ANH 7F400V-XX | Antheus, vrijstaand | 1750 x 800 | 1270 x 535 | 480 | 237 | 78,7 | 01 | 6.965,- | 7.329,- 1 |

Accessoires voor baden:

| Artikelnummer | Omschrijving | Prijs |
|---------------|--|-------|
| U906100XX | Multifunctioneel kussen, schuimstof, 240 x 150 x 50 mm | 136,- |
| U90952061 | Push to open afvoerplug zonder overloopfunctie (Afvoerdekseel White & Chrome), Chrome | 126,- |
| U90952001 | Push to open afvoerplug zonder overloopfunctie, wit alpine | 126,- |
| U909520RW | Push to open afvoerplug zonder overloopfunctie, Stone White | 126,- |
| U909520R8 | Push to open afvoerplug zonder overloopfunctie, Morning Green | 126,- |
| U909520AL | Push to open afvoerplug zonder overloopfunctie, Almond (NIEUW) | 126,- |
| U9095203S | Push to open afvoerplug zonder overloopfunctie, Grey | 126,- |
| U90952033 | Push to open afvoerplug zonder overloopfunctie, Black Matt | 126,- |
| U90953061 | ViFlow, Afvoer- en overloopgarnituur voor baden zonder zichtbaar overloopgat, Chrome | 457,- |
| U90953001 | ViFlow, Afvoer- en overloopgarnituur voor baden zonder zichtbaar overloopgat, wit alpine | 457,- |
| U909530RW | ViFlow, Afvoer- en overloopgarnituur voor baden zonder zichtbaar overloopgat, Stone White | 457,- |
| U909530R8 | ViFlow, Afvoer- en overloopgarnituur voor baden zonder zichtbaar overloopgat, Morning Green | 457,- |
| U909530AL | ViFlow, Afvoer- en overloopgarnituur voor baden zonder zichtbaar overloopgat, Almond (NIEUW) | 457,- |
| U9095303S | ViFlow, Afvoer- en overloopgarnituur voor baden zonder zichtbaar overloopgat, Grey | 457,- |
| U90953033 | ViFlow, Afvoer- en overloopgarnituur voor baden zonder zichtbaar overloopgat, Black Matt | 457,- |

XX = Kleurcode toevoegen

Voor meer informatie over kleuren zie pagina aan het begin van het hoofdstuk.

Voor meer informatie over whirlpoolsystemen zie pagina 612.

ANTHEUS (Vrijstaand 1750 x 800) Quarryl®, Colour on Demand

€ exclusief BTW

Rugleuningvorm:

Symmetrisch (twee identieke rugleuningen)

Standaard meegeleverd:

Het roestvrij stalen onderstel wordt meegeleverd (voorgemonteerd, hoogglans gepolijst).

Niet standaard meegeleverd:

Push to open afvoerplug zonder overloopfunctie en ViFlow.

Technische informatie:

Attentie: als een bad zonder overloop wordt geïnstalleerd, moet volgens DIN 1986-100 een afvoer worden aangebracht om het gebouw te beschermen tegen afvoer- en overloopwater. In combinatie met ViFlow is er geen afvoer nodig.

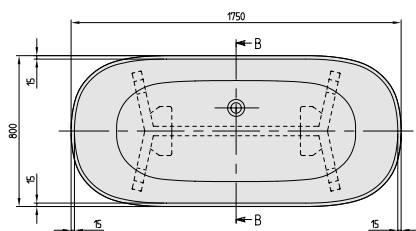

Quarryl®

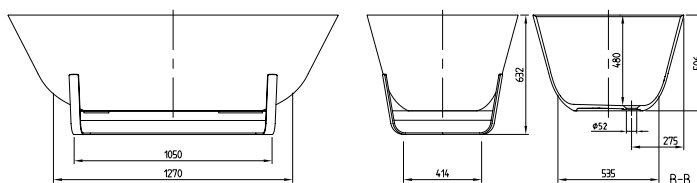

| Artikelnummer | Omschrijving | Afmeting l x b | Bodemmaat l x b | Diepte | Liters incl. 1 pers | Gewicht (kg) | 01 | RW | st./pal. |
|-----------------------|--|----------------|-----------------|--------|---------------------|--------------|---------|---------|----------|
| UBQ 175 ANH 7F4BCV-XX | Antheus, vrijstaand, Colour on Demand (Quarryl®) | 1750 x 800 | 1270 x 535 | 480 | 237 | 78,7 | 8.408,- | 8.876,- | 1 |

Accessoires voor baden:

| Artikelnummer | Omschrijving | Prijs |
|---------------|--|-------|
| U906100XX | Multifunctioneel kussen, schuimstof, 240 x 150 x 50 mm | 136,- |
| U90952061 | Push to open afvoerplug zonder overloopfunctie (Afvoerdeksel White & Chrome), Chrome | 126,- |
| U90952001 | Push to open afvoerplug zonder overloopfunctie, wit alpine | 126,- |
| U909520RW | Push to open afvoerplug zonder overloopfunctie, Stone White | 126,- |
| U909520R8 | Push to open afvoerplug zonder overloopfunctie, Morning Green | 126,- |
| U909520AL | Push to open afvoerplug zonder overloopfunctie, Almond (NIEUW) | 126,- |
| U9095203S | Push to open afvoerplug zonder overloopfunctie, Grey | 126,- |
| U90952033 | Push to open afvoerplug zonder overloopfunctie, Black Matt | 126,- |
| U90953061 | ViFlow, Afvoer- en overloopgarnituur voor baden zonder zichtbaar overloopgat, Chrome | 457,- |
| U90953001 | ViFlow, Afvoer- en overloopgarnituur voor baden zonder zichtbaar overloopgat, wit alpine | 457,- |
| U909530RW | ViFlow, Afvoer- en overloopgarnituur voor baden zonder zichtbaar overloopgat, Stone White | 457,- |
| U909530R8 | ViFlow, Afvoer- en overloopgarnituur voor baden zonder zichtbaar overloopgat, Morning Green | 457,- |
| U909530AL | ViFlow, Afvoer- en overloopgarnituur voor baden zonder zichtbaar overloopgat, Almond (NIEUW) | 457,- |
| U9095303S | ViFlow, Afvoer- en overloopgarnituur voor baden zonder zichtbaar overloopgat, Grey | 457,- |
| U90953033 | ViFlow, Afvoer- en overloopgarnituur voor baden zonder zichtbaar overloopgat, Black Matt | 457,- |

Productie op bestelling van Colour on Demand: 3 weken productietijd. Gebruik hiervoor beslist het **bestelformulier** dat volgt na het hoofdstuk baden op pagina 605-606, zodat de bestelling kan worden uitgevoerd.

ARCHITECTURA (Rechthoek 1400 x 700) acryl

€ exclusief BTW

Rugleuningvorm: Asymmetrisch (niet identieke rugleuningen)
 Niet standaard meegeleverd: Badpotenset.
 Bijpassend sanitairkeramiek: Architectura
 Bijpassend meubelprogramma: Architectura

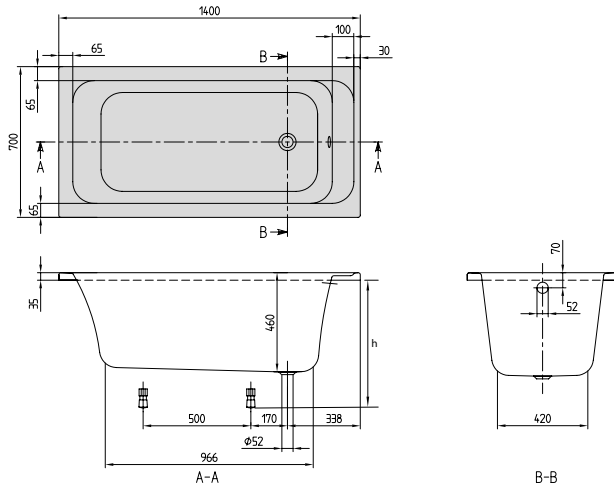

| h = inbouwhoogte (min – max) | |
|------------------------------|-----------|
| Bad | 565 - 615 |

| Artikelnummer | Omschrijving | Afmeting l x b | Bodemmaat l x b | Diepte | Liters incl. 1 pers | Gewicht (kg) | 01 | st./pal. |
|-------------------|--------------|----------------|-----------------|--------|---------------------|--------------|-------|----------|
| UBA 147 ARA 2V-XX | Architectura | 1400 x 700 | 970 x 420 | 460 | 110 | 17 | 600,- | 10 |

Accessoires voor baden:

| Artikelnummer | Omschrijving | Prijs |
|---------------|--|-------|
| U99740000 | Badpotenset, kunststof, tbv baden met vlakke bodem, verstelbaar 130 - 180 mm | 36,- |
| UCCON0963 | Buisonderbreker, incl. aansluitingen | 334,- |
| U90960461 | Afvoer-/overloopcombinatie, Chrome | 254,- |
| U90960361 | Afvoer-/overloopgarnituur en baduitloopcombinatie, Chrome | 595,- |
| U90170061 | Handgrepen, 1 set = 2 stuks, Chrome | 314,- |
| U906100XX | Multifunctioneel kussen, schuimstof, 240 x 150 x 50 mm | 136,- |

XX = Kleurcode toevoegen

Voor meer informatie over kleuren zie pagina aan het begin van het hoofdstuk.

Voor meer informatie over whirlpoolsystemen zie pagina 612.

ARCHITECTURA (Rechthoek 1500 x 700) acryl

€ exclusief BTW

Rugleuningvorm: Asymmetrisch (niet identieke rugleuningen)
Niet standaard meegeleverd: Badpotenset.
Technische informatie: Whirlpoolsystemen op aanvraag mogelijk
Bijpassend sanitairkeramiek: Architectura
Bijpassend meubelprogramma: Architectura

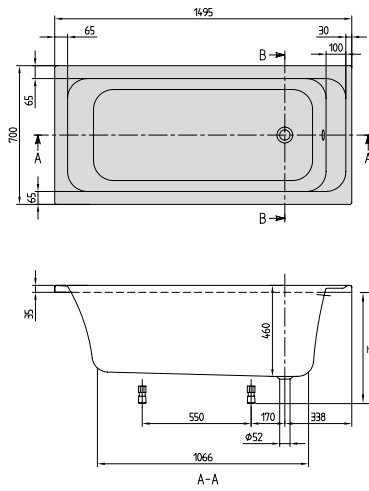

| | |
|-------------------------------------|-----------|
| h = inbouwhoogte (min – max) | |
| Bad | 565 - 615 |

| Artikelnummer | Omschrijving | Afmeting l x b | Bodemmaat l x b | Diepte | Liters incl. 1 pers | Gewicht (kg) | 01 | st./pal. |
|-------------------|--------------|----------------|-----------------|--------|---------------------|--------------|-------|----------|
| UBA 157 ARA 2V-XX | Architectura | 1500 x 700 | 1070 x 420 | 460 | 125 | 19 | 630,- | 10 |

Accessoires voor baden:

| Artikelnummer | Omschrijving | Prijs |
|---------------|--|-------|
| U99740000 | Badpotenset, kunststof, tbv baden met vlakke bodem, verstelbaar 130 - 180 mm | 36,- |
| U90960461 | Afvoer-/overloopcombinatie, Chrome | 254,- |
| UCCON0963 | Buisonderbreker, incl. aansluitingen | 334,- |
| U90960361 | Afvoer-/overloopgarnituur en baduitloopcombinatie, Chrome | 595,- |
| U90170061 | Handgrepen, 1 set = 2 stuks, Chrome | 314,- |
| U906100XX | Multifunctioneel kussen, schuimstof, 240 x 150 x 50 mm | 136,- |

XX = Kleurcode toevoegen

Voor meer informatie over kleuren zie pagina aan het begin van het hoofdstuk.

Voor meer informatie over whirlpoolsystemen zie pagina 612.

ARCHITECTURA (Rechthoek 1600 x 700) acryl

€ exclusief BTW

Rugleuningvorm: Asymmetrisch (niet identieke rugleuningen)
Niet standaard meegeleverd: Badpotenset.
Bijpassend sanitairkeramiek: Architectura
Bijpassend meubelprogramma: Architectura

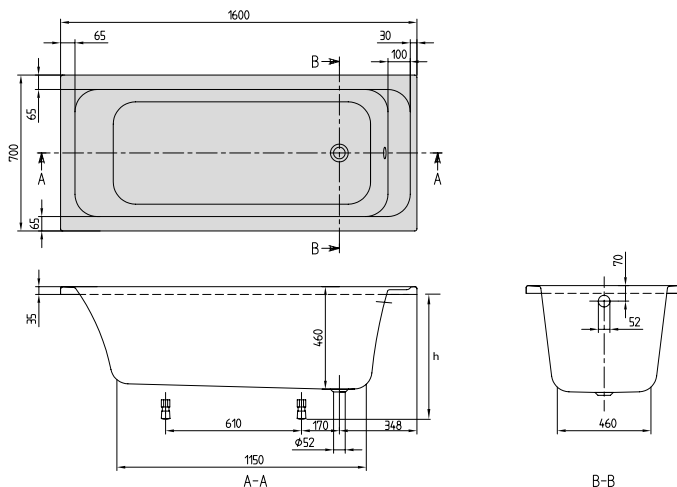

| h = inbouwhoogte (min – max) | |
|------------------------------|-----------|
| Bad | 565 - 615 |
| Whirlpool systeem | 605 - 645 |
| Profibox 2.0 zonder systeem | 585 - 585 |
| Profibox 2.0 incl. systeem | 625 - 625 |

| Artikelnummer | Omschrijving | Afmeting l x b | Bodemmaat l x b | Diepte | Liters incl. 1 pers | Gewicht (kg) | 01 | st./pal. |
|-------------------|--------------|----------------|-----------------|--------|---------------------|--------------|-------|----------|
| UBA 167 ARA 2V-XX | Architectura | 1600 x 700 | 1150 x 460 | 460 | 165 | 21 | 681,- | 10 |

Accessoires voor baden:

| Artikelnummer | Omschrijving | Prijs |
|---------------|--|-------|
| U99740000 | Badpotenset, kunststof, tbv baden met vlakke bodem, verstelbaar 130 - 180 mm | 36,- |
| U90960461 | Afvoer-/overloopcombinatie, Chrome | 254,- |
| UCCON0963 | Buisonderbreker, incl. aansluitingen | 334,- |
| U90960361 | Afvoer-/overloopgarnituur en baduitloopcombinatie, Chrome | 595,- |
| U90170061 | Handgrepen, 1 set = 2 stuks, Chrome | 314,- |
| U906100XX | Multifunctioneel kussen, schuimstof, 240 x 150 x 50 mm | 136,- |

| Voorgemonteerde badopties in combinatie met: Voor bestelformulier zie uitklappagina rechts | alleen bad | Airpools | | Hydropools | | Combipools | | Special Combipools |
|---|------------|----------|----|------------|----|------------|----|--------------------|
| | | AE | AC | HE | HC | CE | CC | AP |
| Profibox 2.0 nis | ○ | ○ | ○ | - | - | - | - | - |
| Profibox 2.0 hoek | ○ | ○ | ○ | - | - | - | - | - |

| Whirlpools | | Airpools | | Hydropools | | Combipools | | Special Combipool |
|-----------------------|--|----------|---------|------------|---------|------------|---------|-------------------|
| Artikelnummer | Omschrijving | AE | AC | HE | HC | CE | CC | AP |
| U__ 167 ARA 2A ½ V 01 | Prijs whirlpoolsysteem incl. bad | 3.619,- | 4.286,- | 3.886,- | 5.353,- | 5.085,- | 6.686,- | 12.023,- |
| U__ 167 ARA 2B ½ V 01 | Prijs whirlpoolsysteem incl. bad, incl. Multiplex Trio | 4.214,- | 4.881,- | 4.481,- | 5.948,- | 5.680,- | 7.281,- | 12.618,- |

Volgende whirlpool systemen hebben een oversteek van de technische installatie in mm:

| Techniek positie | Zijde | AE | AC | HE | HC | CE | CC | AP |
|--------------------|-----------|----|----|----|----|----|----|-----|
| Techniek positie 1 | Zijde 1-2 | - | - | +5 | +5 | +5 | +5 | +60 |
| | Zijde 1-3 | - | - | - | - | - | - | +20 |
| | Zijde 2-4 | - | - | - | +5 | - | - | +20 |
| Techniek positie 2 | Zijde 1-2 | - | - | +5 | +5 | +5 | +5 | +60 |
| | Zijde 1-3 | - | - | - | +5 | - | - | +20 |
| | Zijde 2-4 | - | - | - | - | - | - | +20 |

Vervang “_” in het artikelnummer door de whirlpoolcode.

Vervang “½” in het artikelnummer door de gewenste positie van de technische installatie (1 = positie technische installatie 1 2 = positie technische installatie 2). De rugjets bevinden zich aan dezelfde kant als de technische installatie.

Overige opties via bestelformulier (zie uitklappagina rechts)

Techniek positie 1

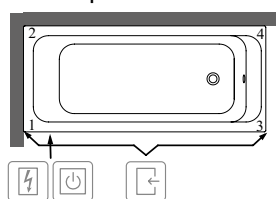

Techniek positie 2

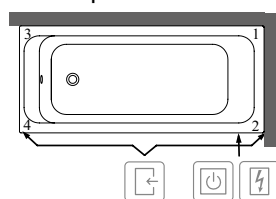

- Bereikbaar via
- Besturingskast
- Randbediening

Het symbool "O" betekent: deze optie is mogelijk

XX = Kleurcode toevoegen

Voor meer informatie over kleuren zie pagina aan het begin van het hoofdstuk.

Voor meer informatie over whirlpoolsystemen zie pagina 612.

ARCHITECTURA (Rechthoek 1700 x 700) acryl

€ exclusief BTW

Rugleuningvorm: Asymmetrisch (niet identieke rugleuningen)
Niet standaard meegeleverd: Badpotenset.
Bijpassend sanitairkeramiek: Architectura
Bijpassend meubelprogramma: Architectura

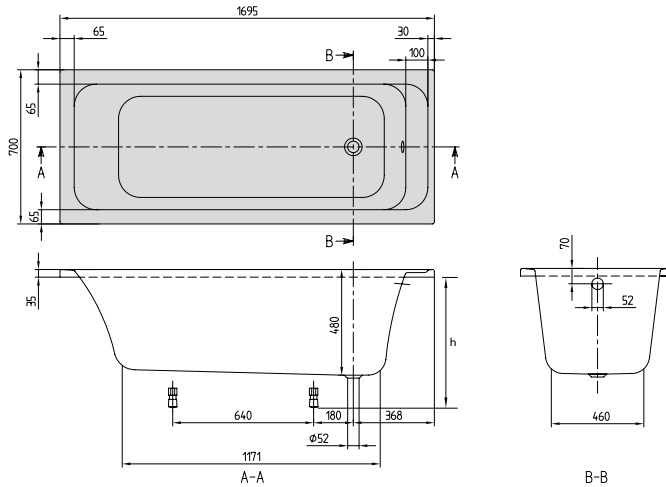

| h = inbouwhoogte (min – max) | |
|------------------------------|-----------|
| Bad | 585 - 635 |
| Whirlpool systeem | 625 - 665 |
| Profibox 2.0 zonder systeem | 585 - 585 |
| Profibox 2.0 incl. systeem | 625 - 625 |

| Artikelnummer | Omschrijving | Afmeting l x b | Bodemmaat l x b | Diepte | Liters incl. 1 pers | Gewicht (kg) | 01 | st./pal. |
|-------------------|--------------|----------------|-----------------|--------|---------------------|--------------|-------|----------|
| UBA 177 ARA 2V-XX | Architectura | 1700 x 700 | 1200 x 460 | 480 | 195 | 23 | 681,- | 10 |

Accessoires voor baden:

| Artikelnummer | Omschrijving | Prijs |
|---------------|--|-------|
| U99740000 | Badpotenset, kunststof, tbv baden met vlakke bodem, verstelbaar 130 - 180 mm | 36,- |
| U90960461 | Afvoer-/overloopcombinatie, Chrome | 254,- |
| UCCON0963 | Buisonderbreker, incl. aansluitingen | 334,- |
| U90960361 | Afvoer-/overloopgarnituur en baduitloopcombinatie, Chrome | 595,- |
| U90170061 | Handgrepen, 1 set = 2 stuks, Chrome | 314,- |
| U906100XX | Multifunctioneel kussen, schuimstof, 240 x 150 x 50 mm | 136,- |

| Voorgemonteerde badopties in combinatie met: Voor bestelformulier zie uitklappagina rechts | alleen bad | Airpools | | Hydropools | | Combipools | | Special Combipools |
|---|-----------------------|-----------------------|-----------------------|-----------------------|-----------------------|-----------------------|-----------------------|--------------------|
| | | AE | AC | HE | HC | CE | CC | AP |
| Profibox 2.0 nis | <input type="radio"/> | <input type="radio"/> | <input type="radio"/> | <input type="radio"/> | <input type="radio"/> | <input type="radio"/> | <input type="radio"/> | - |
| Profibox 2.0 hoek | <input type="radio"/> | <input type="radio"/> | <input type="radio"/> | <input type="radio"/> | <input type="radio"/> | <input type="radio"/> | <input type="radio"/> | - |

| Whirlpools | | Airpools | | Hydropools | | Combipools | | Special Combipool |
|-----------------------|--|----------|---------|------------|---------|------------|---------|-------------------|
| Artikelnummer | Omschrijving | AE | AC | HE | HC | CE | CC | AP |
| U__ 177 ARA 2A ½ V 01 | Prijs whirlpoolsysteem incl. bad | 3.619,- | 4.286,- | 3.886,- | 5.353,- | 5.085,- | 6.686,- | 12.023,- |
| U__ 177 ARA 2B ½ V 01 | Prijs whirlpoolsysteem incl. bad, incl. Multiplex Trio | 4.214,- | 4.881,- | 4.481,- | 5.948,- | 5.680,- | 7.281,- | 12.618,- |

Volgende whirlpool systemen hebben een oversteek van de technische installatie in mm:

| Techniek positie | Zijde | AE | AC | HE | HC | CE | CC | AP |
|--------------------|-----------|----|----|----|----|----|----|-----|
| Techniek positie 1 | Zijde 1-2 | - | - | - | - | - | - | +20 |
| | Zijde 1-3 | - | - | - | - | - | - | +15 |
| | Zijde 2-4 | - | - | - | - | - | - | +15 |
| Techniek positie 2 | Zijde 1-2 | - | - | - | - | - | - | +20 |
| | Zijde 1-3 | - | - | - | - | - | - | +15 |
| | Zijde 2-4 | - | - | - | - | - | - | +15 |

Vervang “_” in het artikelnummer door de whirlpoolcode.

Vervang “½” in het artikelnummer door de gewenste positie van de technische installatie (1 = positie technische installatie 1 2 = positie technische installatie 2). De rugjets bevinden zich aan dezelfde kant als de technische installatie.

Overige opties via bestelformulier (zie uitklappagina rechts)

Techniek positie 1

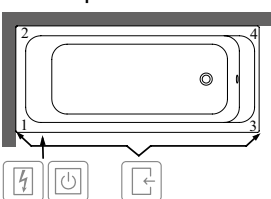

Techniek positie 2

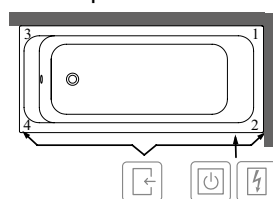

- Bereikbaar via
- Besturingskast
- Randbediening

Het symbool "O" betekent: deze optie is mogelijk

XX = Kleurcode toevoegen

Voor meer informatie over kleuren zie pagina aan het begin van het hoofdstuk.

Voor meer informatie over whirlpoolsystemen zie pagina 612.

ARCHITECTURA (Rechthoek 1700 x 750) acryl

€ exclusief BTW

Rugleuningvorm: Asymmetrisch (niet identieke rugleuningen)
Niet standaard meegeleverd: Badpotenset.
Bijpassend sanitairkeramiek: Architectura
Bijpassend meubelprogramma: Architectura

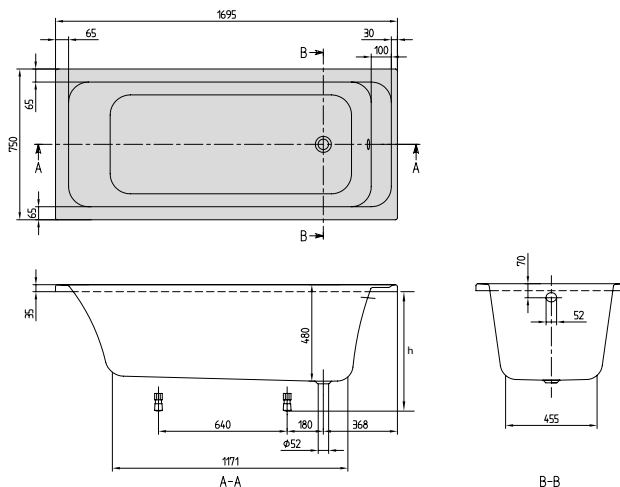

| h = inbouwhoogte (min – max) | |
|------------------------------|-----------|
| Bad | 585 - 635 |
| Whirlpool systeem | 625 - 665 |
| Profibox 2.0 zonder systeem | 585 - 585 |
| Profibox 2.0 incl. systeem | 625 - 625 |

| Artikelnummer | Omschrijving | Afmeting l x b | Bodemmaat l x b | Diepte | Liters incl. 1 pers | Gewicht (kg) | 01 | st./pal. |
|-------------------|--------------|----------------|-----------------|--------|---------------------|--------------|-------|----------|
| UBA 170 ARA 2V-XX | Architectura | 1700 x 750 | 1200 x 460 | 480 | 210 | 23 | 681,- | 10 |

Accessoires voor baden:

| Artikelnummer | Omschrijving | Prijs |
|---------------|--|-------|
| U99740000 | Badpotenset, kunststof, tbv baden met vlakke bodem, verstelbaar 130 - 180 mm | 36,- |
| U90960461 | Afvoer-/overloopcombinatie, Chrome | 254,- |
| UCCON0963 | Buisonderbreker, incl. aansluitingen | 334,- |
| U90960361 | Afvoer-/overloopgarnituur en baduitloopcombinatie, Chrome | 595,- |
| U90170061 | Handgrepen, 1 set = 2 stuks, Chrome | 314,- |
| U906100XX | Multifunctioneel kussen, schuimstof, 240 x 150 x 50 mm | 136,- |

| Voorgemonteerde badopties in combinatie met: Voor bestelformulier zie uitklappagina rechts | | alleen bad | Airpools | | Hydropools | | Combipools | | Special Combipools |
|---|---------|------------|----------|----|------------|----|------------|----|--------------------|
| | | | AE | AC | HE | HC | CE | CC | AP |
| Profibox 2.0 nis | 1.139,- | ○ | ○ | ○ | ○ | ○ | ○ | ○ | - |
| Profibox 2.0 hoek | 1.368,- | ○ | ○ | ○ | ○ | ○ | ○ | ○ | - |

| Whirlpools | | Airpools | | Hydropools | | Combipools | | Special Combipool |
|-----------------------|--|----------|---------|------------|---------|------------|---------|-------------------|
| Artikelnummer | Omschrijving | AE | AC | HE | HC | CE | CC | AP |
| U__ 170 ARA 2A ½ V 01 | Prijs whirlpoolsysteem incl. bad | 3.619,- | 4.286,- | 3.886,- | 5.353,- | 5.085,- | 6.686,- | 12.023,- |
| U__ 170 ARA 2B ½ V 01 | Prijs whirlpoolsysteem incl. bad, incl. Multiplex Trio | 4.214,- | 4.881,- | 4.481,- | 5.948,- | 5.680,- | 7.281,- | 12.618,- |

Volgende whirlpool systemen hebben een oversteek van de technische installatie in mm:

| Techniek positie | Zijde | AE | AC | HE | HC | CE | CC | AP |
|--------------------|-----------|----|----|----|----|----|----|-----|
| Techniek positie 1 | Zijde 1-2 | - | - | - | - | - | - | +35 |
| | Zijde 1-3 | - | - | - | - | - | - | +15 |
| | Zijde 2-4 | - | - | - | - | - | - | +15 |
| Techniek positie 2 | Zijde 1-2 | - | - | - | - | - | - | +35 |
| | Zijde 1-3 | - | - | - | - | - | - | +15 |
| | Zijde 2-4 | - | - | - | - | - | - | +15 |

Vervang “_” in het artikelnummer door de whirlpoolcode.

Vervang “½” in het artikelnummer door de gewenste positie van de technische installatie (1 = positie technische installatie 1 2 = positie technische installatie 2). De rugjets bevinden zich aan dezelfde kant als de technische installatie.

Overige opties via bestelformulier (zie uitklappagina rechts)

Techniek positie 1

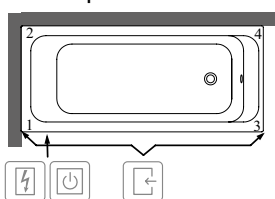

Techniek positie 2

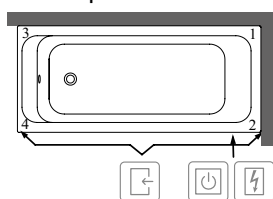

- Bereikbaar via
- Besturingskast
- Randbediening

Het symbool "O" betekent: deze optie is mogelijk

XX = Kleurcode toevoegen

Voor meer informatie over kleuren zie pagina aan het begin van het hoofdstuk.

Voor meer informatie over whirlpoolsystemen zie pagina 612.

ARCHITECTURA (Rechthoek 1700 x 800) acryl

€ exclusief BTW

Rugleuningvorm: Asymmetrisch (niet identieke rugleuningen)
Niet standaard meegeleverd: Badpotenset.
Bijpassend sanitairkeramiek: Architectura
Bijpassend meubelprogramma: Architectura

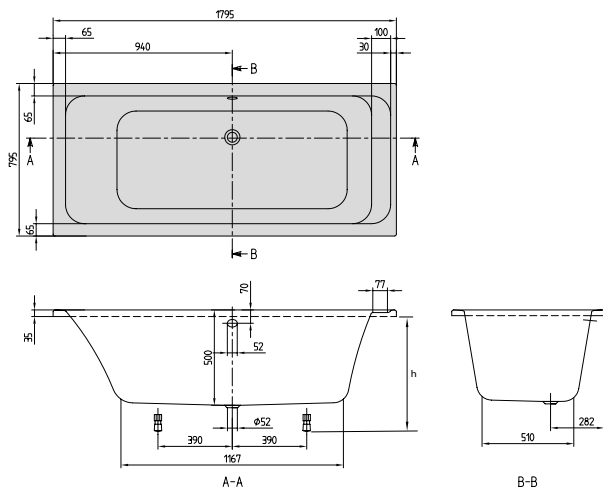

| h = inbouwhoogte (min – max) | |
|------------------------------|-----------|
| Bad | 585 - 635 |
| Whirlpool systeem | 625 - 665 |
| Profibox 2.0 zonder systeem | 585 - 585 |
| Profibox 2.0 incl. systeem | 625 - 625 |

| Artikelnummer | Omschrijving | Afmeting l x b | Bodemmaat l x b | Diepte | Liters incl. 1 pers | Gewicht (kg) | 01 | st./pal. |
|-------------------|--------------|----------------|-----------------|--------|---------------------|--------------|-------|----------|
| UBA 178 ARA 2V-XX | Architectura | 1700 x 800 | 1200 x 430 | 480 | 215 | 23 | 718,- | 10 |

Accessoires voor baden:

| Artikelnummer | Omschrijving | Prijs |
|---------------|--|-------|
| U99740000 | Badpotenset, kunststof, tbv baden met vlakke bodem, verstelbaar 130 - 180 mm | 36,- |
| U90960461 | Afvoer-/overloopcombinatie, Chrome | 254,- |
| UCCON0963 | Buisonderbreker, incl. aansluitingen | 334,- |
| U90960361 | Afvoer-/overloopgarnituur en baduitloopcombinatie, Chrome | 595,- |
| U90170061 | Handgrepen, 1 set = 2 stuks, Chrome | 314,- |
| U906100XX | Multifunctioneel kussen, schuimstof, 240 x 150 x 50 mm | 136,- |

| Voorgemonteerde badopties in combinatie met: Voor bestelformulier zie uitklappagina rechts | alleen bad | Airpools | | Hydropools | | Combipools | | Special Combipools |
|---|-----------------------|-----------------------|-----------------------|-----------------------|-----------------------|-----------------------|-----------------------|--------------------|
| | | AE | AC | HE | HC | CE | CC | AP |
| Profibox 2.0 nis | <input type="radio"/> | <input type="radio"/> | <input type="radio"/> | <input type="radio"/> | <input type="radio"/> | <input type="radio"/> | <input type="radio"/> | - |
| Profibox 2.0 hoek | <input type="radio"/> | <input type="radio"/> | <input type="radio"/> | <input type="radio"/> | <input type="radio"/> | <input type="radio"/> | <input type="radio"/> | - |

| Whirlpools | | Airpools | | Hydropools | | Combipools | | Special Combipool |
|-----------------------|--|----------|---------|------------|---------|------------|---------|-------------------|
| Artikelnummer | Omschrijving | AE | AC | HE | HC | CE | CC | AP |
| U__ 178 ARA 2A ½ V 01 | Prijs whirlpoolsysteem incl. bad | 3.656,- | 4.323,- | 3.923,- | 5.390,- | 5.122,- | 6.723,- | 12.060,- |
| U__ 178 ARA 2B ½ V 01 | Prijs whirlpoolsysteem incl. bad, incl. Multiplex Trio | 4.251,- | 4.918,- | 4.518,- | 5.985,- | 5.717,- | 7.318,- | 12.655,- |

Volgende whirlpool systemen hebben een oversteek van de technische installatie in mm:

| Techniek positie | Zijde 1-2 | Zijde 1-3 | Zijde 2-4 | Zijde 1-2 | Zijde 1-3 | Zijde 2-4 | Oversteek |
|---------------------------|-----------|-----------|-----------|-----------|-----------|-----------|-----------|
| Techniek positie 1 | - | - | - | - | - | - | +5 |
| Techniek positie 2 | - | - | - | - | - | - | +10 |
| | - | - | - | - | - | - | +10 |
| | - | - | - | - | - | - | +10 |

Vervang “_” in het artikelnummer door de whirlpoolcode.

Vervang “½” in het artikelnummer door de gewenste positie van de technische installatie (1 = positie technische installatie 1 2 = positie technische installatie 2). De rugjets bevinden zich aan dezelfde kant als de technische installatie.

Overige opties via bestelformulier (zie uitklappagina rechts)

Techniek positie 1

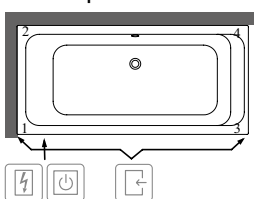

Techniek positie 2

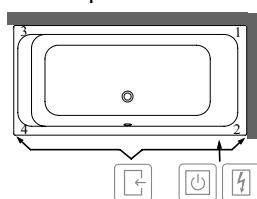

- Bereikbaar via
- Besturingskast
- Randbediening

Het symbool "O" betekent: deze optie is mogelijk

XX = Kleurcode toevoegen

Voor meer informatie over kleuren zie pagina aan het begin van het hoofdstuk.

Voor meer informatie over whirlpoolsystemen zie pagina 612.

ARCHITECTURA (Rechthoek 1800 x 800) acryl

€ exclusief BTW

Rugleuningvorm: Asymmetrisch (niet identieke rugleuningen)
Niet standaard meegeleverd: Badpotenset.
Bijpassend sanitairkeramiek: Architectura
Bijpassend meubelprogramma: Architectura

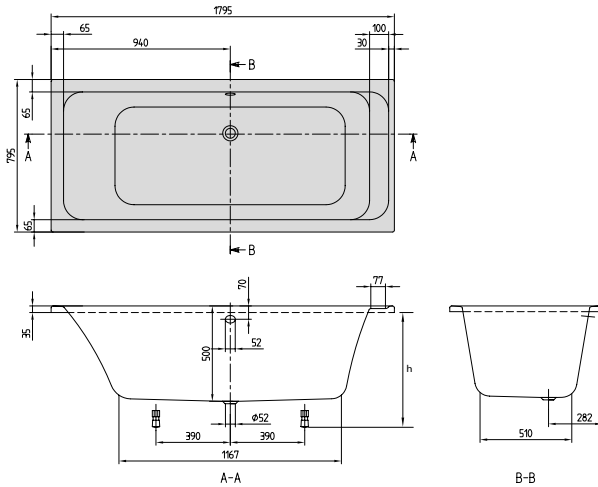

| h = inbouwhoogte (min – max) | |
|------------------------------|-----------|
| Bad | 605 - 655 |
| Whirlpool systeem | 645 - 685 |
| Profibox 2.0 zonder systeem | 625 - 625 |
| Profibox 2.0 incl. systeem | 625 - 625 |

| Artikelnummer | Omschrijving | Afmeting l x b | Bodemmaat l x b | Diepte | Liters incl. 1 pers | Gewicht (kg) | 01 | st./pal. |
|-------------------|--------------|----------------|-----------------|--------|---------------------|--------------|-------|----------|
| UBA 180 ARA 2V-XX | Architectura | 1800 x 800 | 1200 x 430 | 500 | 235 | 24 | 747,- | 10 |

Accessoires voor baden:

| Artikelnummer | Omschrijving | Prijs |
|---------------|--|-------|
| U99740000 | Badpotenset, kunststof, tbv baden met vlakke bodem, verstelbaar 130 - 180 mm | 36,- |
| U90960461 | Afvoer-/overloopcombinatie, Chrome | 254,- |
| UCCON0963 | Buisonderbreker, incl. aansluitingen | 334,- |
| U90960361 | Afvoer-/overloopgarnituur en baduitloopcombinatie, Chrome | 595,- |
| U90170061 | Handgrepen, 1 set = 2 stuks, Chrome | 314,- |
| U906100XX | Multifunctioneel kussen, schuimstof, 240 x 150 x 50 mm | 136,- |

| Voorgemonteerde badopties in combinatie met: Voor bestelformulier zie uitklappagina rechts | alleen bad | Airpools | | Hydropools | | Combipools | | Special Combipools |
|---|-----------------------|-----------------------|-----------------------|-----------------------|-----------------------|-----------------------|-----------------------|--------------------|
| | | AE | AC | HE | HC | CE | CC | AP |
| Profibox 2.0 nis | <input type="radio"/> | <input type="radio"/> | <input type="radio"/> | <input type="radio"/> | <input type="radio"/> | <input type="radio"/> | <input type="radio"/> | - |
| Profibox 2.0 hoek | <input type="radio"/> | <input type="radio"/> | <input type="radio"/> | <input type="radio"/> | <input type="radio"/> | <input type="radio"/> | <input type="radio"/> | - |

| Whirlpools | | Airpools | | Hydropools | | Combipools | | Special Combipool |
|-----------------------|--|----------|---------|------------|---------|------------|---------|-------------------|
| Artikelnummer | Omschrijving | AE | AC | HE | HC | CE | CC | AP |
| U__ 180 ARA 2A ½ V 01 | Prijs whirlpoolsysteem incl. bad | 3.685,- | 4.352,- | 3.952,- | 5.419,- | 5.151,- | 6.752,- | 12.089,- |
| U__ 180 ARA 2B ½ V 01 | Prijs whirlpoolsysteem incl. bad, incl. Multiplex Trio | 4.280,- | 4.947,- | 4.547,- | 6.014,- | 5.746,- | 7.347,- | 12.684,- |

Volgende whirlpool systemen hebben een oversteek van de technische installatie in mm:

| Techniek positie | Zijde | AE | AC | HE | HC | CE | CC | AP |
|--------------------|-----------|----|----|----|----|----|----|----|
| Techniek positie 1 | Zijde 1-3 | - | - | - | - | - | - | +5 |
| | Zijde 2-4 | - | - | - | - | - | - | +5 |
| Techniek positie 2 | Zijde 1-3 | - | - | - | - | - | - | +5 |
| | Zijde 2-4 | - | - | - | - | - | - | +5 |

Vervang “_” in het artikelnummer door de whirlpoolcode.

Vervang “½” in het artikelnummer door de gewenste positie van de technische installatie (1 = positie technische installatie 1 2 = positie technische installatie 2). De rugjets bevinden zich aan dezelfde kant als de technische installatie.

Overige opties via bestelformulier (zie uitklappagina rechts)

Techniek positie 1

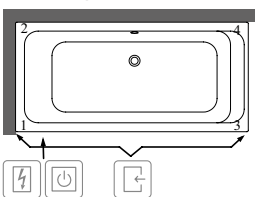

Techniek positie 2

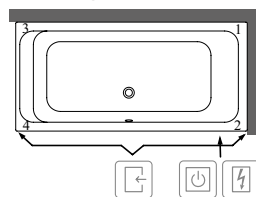

- Bereikbaar via
- Besturingskast
- Randbediening

Het symbool "O" betekent: deze optie is mogelijk

XX = Kleurcode toevoegen

Voor meer informatie over kleuren zie pagina aan het begin van het hoofdstuk.

Voor meer informatie over whirlpoolsystemen zie pagina 612.

ARCHITECTURA (Rechthoek 1900 x 900) acryl

€ exclusief BTW

Rugleuningvorm: Asymmetrisch (niet identieke rugleuningen)
 Niet standaard meegeleverd: Badpotenset.
 Bijpassend sanitairkeramiek: Architectura
 Bijpassend meubelprogramma: Architectura

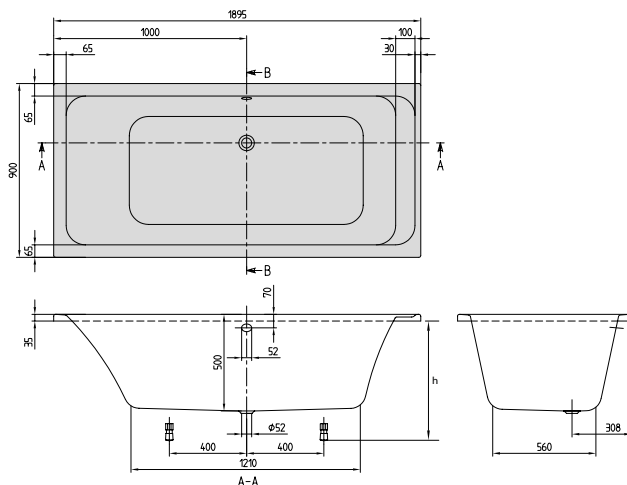

| h = inbouwhoogte (min – max) | |
|------------------------------|-----------|
| Bad | 605 - 655 |
| Whirlpool systeem | 645 - 685 |
| Profibox 2.0 zonder systeem | 625 - 625 |
| Profibox 2.0 incl. systeem | 625 - 625 |

| Artikelnummer | Omschrijving | Afmeting l x b | Bodemmaat l x b | Diepte | Liters incl. 1 pers | Gewicht (kg) | 01 | st./pal. |
|-------------------|--------------|----------------|-----------------|--------|---------------------|--------------|-------|----------|
| UBA 199 ARA 2V-XX | Architectura | 1900 x 900 | 1210 x 560 | 500 | 285 | 27 | 847,- | 10 |

Accessoires voor baden:

| Artikelnummer | Omschrijving | Prijs |
|---------------|--|-------|
| U99740000 | Badpotenset, kunststof, tbv baden met vlakke bodem, verstelbaar 130 - 180 mm | 36,- |
| U90960461 | Afvoer-/overloopcombinatie, Chrome | 254,- |
| UCCON0963 | Buisonderbreker, incl. aansluitingen | 334,- |
| U90960361 | Afvoer-/overloopgarnituur en baduitloopcombinatie, Chrome | 595,- |
| U90170061 | Handgrepen, 1 set = 2 stuks, Chrome | 314,- |
| U906100XX | Multifunctioneel kussen, schuimstof, 240 x 150 x 50 mm | 136,- |

| Voorgemonteerde badopties in combinatie met: Voor bestelformulier zie uitklappagina rechts | | alleen bad | Airpools | | Hydropools | | Combipools | | Special Combipools |
|---|---------|------------|----------|----|------------|----|------------|----|--------------------|
| | | | AE | AC | HE | HC | CE | CC | AP |
| Profibox 2.0 nis | 1.139,- | ○ | ○ | ○ | ○ | ○ | ○ | ○ | ○ |
| Profibox 2.0 hoek | 1.368,- | ○ | ○ | ○ | ○ | ○ | ○ | ○ | ○ |

| Whirlpools | | Airpools | | Hydropools | | Combipools | | Special Combipool |
|----------------------|--|----------|---------|------------|---------|------------|---------|-------------------|
| Artikelnummer | Omschrijving | AE | AC | HE | HC | CE | CC | AP |
| U__199 ARA 2A ½ V 01 | Prijs whirlpoolsysteem incl. bad | 3.785,- | 4.452,- | 4.052,- | 5.519,- | 5.251,- | 6.852,- | 12.189,- |
| U__199 ARA 2B ½ V 01 | Prijs whirlpoolsysteem incl. bad, incl. Multiplex Trio | 4.380,- | 5.047,- | 4.647,- | 6.114,- | 5.846,- | 7.447,- | 12.784,- |

Vervang “__” in het artikelnummer door de whirlpoolcode.

Vervang “½” in het artikelnummer door de gewenste positie van de technische installatie (1 = positie technische installatie 1 2 = positie technische installatie 2). De rugjets bevinden zich aan dezelfde kant als de technische installatie.

Overige opties via bestelformulier (zie uitklappagina rechts)

Techniek positie 1

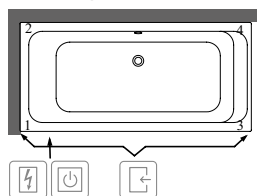

Techniek positie 2

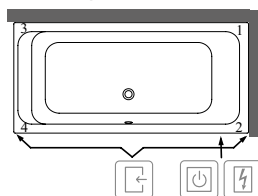

- Bereikbaar via
- Besturingskast
- Randbediening

Het symbool "O" betekent: deze optie is mogelijk

XX = Kleurcode toevoegen

Voor meer informatie over kleuren zie pagina aan het begin van het hoofdstuk.

Voor meer informatie over whirlpoolsystemen zie pagina 612.

ARCHITECTURA (Rechthoek 1500 x 700) acryl

NIEUW

€ exclusief BTW

| | |
|-------------------------------------|---|
| Rugleuningvorm: | Symmetrisch (twee identieke rugleuningen) |
| Niet standaard meegeleverd: | Badpotenset. Verlengde afvoer- en overloopcombinatie |
| Technische informatie: | Attentie: het is niet mogelijk om de kraan centraal te plaatsen |
| Bijpassend sanitairkeramiek: | Architectura |
| Bijpassend meubelprogramma: | Architectura |

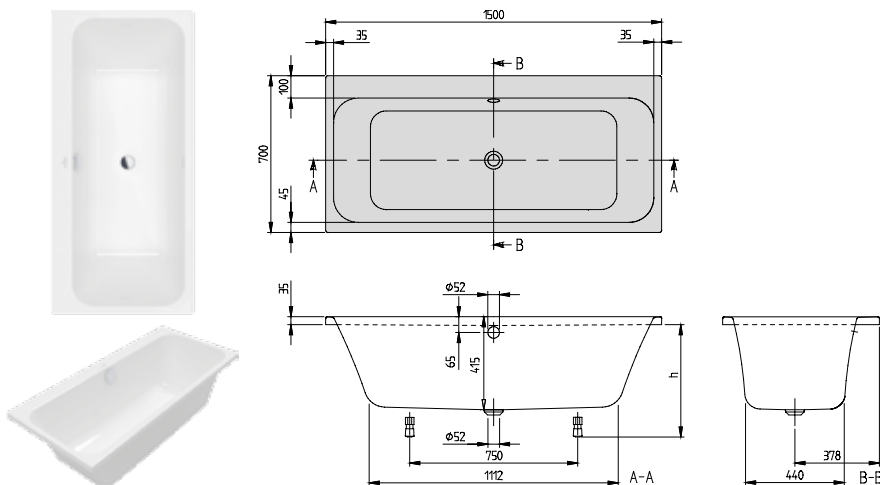

| h = inbouwhoogte (min – max) | |
|------------------------------|-----------|
| Bad | 525 - 575 |

| Artikelnummer | Omschrijving | Afmeting l x b | Bodemmaat l x b | Diepte | Liters incl. 1 pers | Gewicht (kg) | 01 | st./pal. |
|-------------------|--------------|----------------|-----------------|--------|---------------------|--------------|-------|----------|
| UBA 157 ARE 2V-01 | Architectura | 1500 x 700 | 1112 x 440 | 415 | 103 | 18 | 612,- | 1 |

Accessoires voor baden:

| Artikelnummer | Omschrijving | Prijs |
|---------------|--|-------|
| U99740000 | Badpotenset, kunststof, tbv baden met vlakke bodem, verstelbaar 130 - 180 mm | 36,- |
| U90960461 | Afvoer-/overloopcombinatie, Chrome | 254,- |
| U90960361 | Afvoer-/overloopgarnituur en baduitloopcombinatie, Chrome | 595,- |
| UCCON0963 | Buisonderbreker, incl. aansluitingen | 334,- |
| U90170061 | Handgrepen, 1 set = 2 stuks, Chrome | 314,- |
| U906100XX | Multifunctioneel kussen, schuimstof, 240 x 150 x 50 mm | 136,- |

| Whirlpools | | Airpools | | Hydropools | | Combipools | | Special Combipool |
|----------------------|--|----------|---------|------------|---------|------------|---------|-------------------|
| Artikelnummer | Omschrijving | AE | AC | HE | HC | CE | CC | AP |
| U__157 ARE 2A ½ V 01 | Prijs whirlpoolsysteem incl. bad | 3.550,- | 4.217,- | 3.817,- | 5.284,- | 5.016,- | 6.617,- | 11.954,- |
| U__157 ARE 2B ½ V 01 | Prijs whirlpoolsysteem incl. bad, incl. watertoevoer | 3.952,- | 4.619,- | 4.219,- | 5.686,- | 5.418,- | 7.019,- | 12.356,- |

Volgende whirlpool systemen hebben een oversteek van de technische installatie in mm:

| Techniek positie | Zijde | AE | AC | HE | HC | CE | CC | AP |
|--------------------|-----------|----|----|-----|-----|-----|-----|----|
| Techniek positie 1 | Zijde 1-3 | - | - | - | +10 | - | +10 | - |
| | Zijde 3-4 | - | - | +40 | +40 | +40 | +40 | - |
| Techniek positie 2 | Zijde 1-2 | - | - | +40 | +40 | +40 | +40 | - |
| | Zijde 1-3 | - | - | - | +10 | - | +10 | - |

Vervang “_” in het artikelnummer door de whirlpoolcode.

Vervang “½” in het artikelnummer door de gewenste positie van de technische installatie (1 = positie technische installatie 1 2 = positie technische installatie 2). De rugjets bevinden zich aan dezelfde kant als de technische installatie.

Overige opties via bestelformulier (zie uitklappagina rechts)

Techniek positie 1

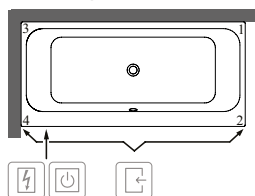

Techniek positie 2

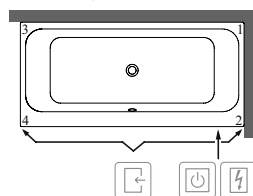

- Bereikbaar via
- Besturingskast
- Randbediening

XX = Kleurcode toevoegen

Voor meer informatie over kleuren zie pagina aan het begin van het hoofdstuk.

Voor meer informatie over whirlpoolsystemen zie pagina 612.

ARCHITECTURA (Rechthoek 1700 x 700) acryl

NIEUW

€ exclusief BTW

Rugleuningvorm: Symmetrisch (twee identieke rugleuningen)
Niet standaard meegeleverd: Badpotenset.
 Verlengde afvoer- en overloopcombinatie
Technische informatie: Attentie: het is niet mogelijk om de kraan centraal te plaatsen
Bijpassend sanitairkeramiek: Architectura
Bijpassend meubelprogramma: Architectura

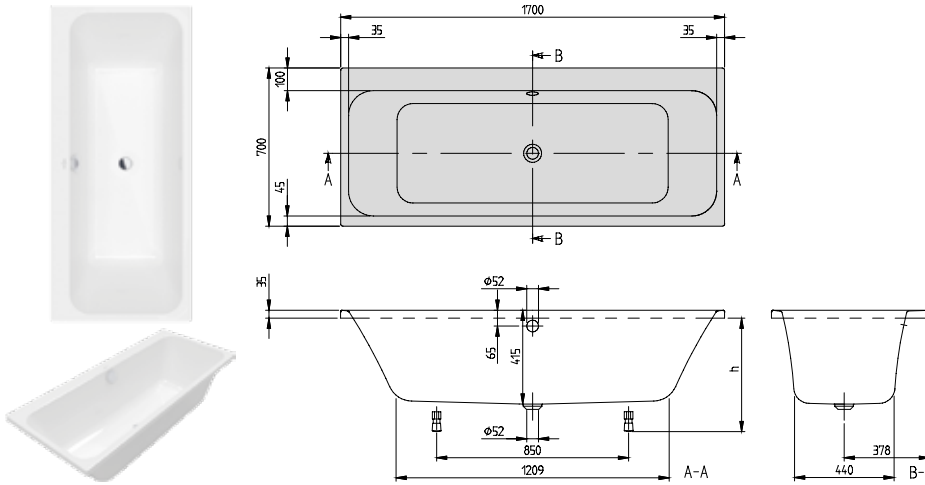

| h = inbouwhoogte (min – max) | |
|------------------------------|-----------|
| Bad | 525 - 575 |
| Profibox 2.0 zonder systeem | 585 |
| Profibox 2.0 incl. systeem | 625 |

| Artikelnummer | Omschrijving | Afmeting l x b | Bodemmaat l x b | Diepte | Liters incl. 1 pers | Gewicht (kg) | 01 | st./pal. |
|-------------------|--------------|----------------|-----------------|--------|---------------------|--------------|-------|----------|
| UBA 177 ARE 2V-01 | Architectura | 1700 x 700 | 1209 x 440 | 415 | 124 | 21 | 662,- | 1 |

Accessoires voor baden:

| Artikelnummer | Omschrijving | Prijs |
|---------------|--|-------|
| U99740000 | Badpotenset, kunststof, tbv baden met vlakke bodem, verstelbaar 130 - 180 mm | 36,- |
| U90960461 | Afvoer-/overloopcombinatie, Chrome | 254,- |
| U90960361 | Afvoer-/overloopgarnituur en baduitloopcombinatie, Chrome | 595,- |
| UCCON0963 | Buisonderbreker, incl. aansluitingen | 334,- |
| U90170061 | Handgrepen, 1 set = 2 stuks, Chrome | 314,- |
| U906100XX | Multifunctioneel kussen, schuimstof, 240 x 150 x 50 mm | 136,- |

| Voorgemonteerde badopties in combinatie met: Voor bestelformulier zie uitklappagina rechts | alleen bad | Airpools | | Hydropools | | Combipools | | Special Combipools |
|---|------------|----------|----|------------|----|------------|----|--------------------|
| | | AE | AC | HE | HC | CE | CC | AP |
| Profibox 2.0 nis | 1.139,- | ○ | ○ | ○ | ○ | ○ | ○ | - |
| Profibox 2.0 hoek | 1.368,- | ○ | ○ | ○ | - | ○ | - | - |

| Whirlpools | Artikelnummer | Omschrijving | Airpools | | Hydropools | | Combipools | | Special Combipool |
|------------|----------------------|--|----------|---------|------------|---------|------------|---------|-------------------|
| | | | AE | AC | HE | HC | CE | CC | AP |
| | U__177 ARE 2A ½ V 01 | Prijs whirlpoolsysteem incl. bad | 3.600,- | 4.267,- | 3.867,- | 5.334,- | 5.066,- | 6.667,- | 12.004,- |
| | U__177 ARE 2B ½ V 01 | Prijs whirlpoolsysteem incl. bad, incl. watertoevoer | 4.002,- | 4.669,- | 4.269,- | 5.736,- | 5.468,- | 7.069,- | 12.406,- |

Volgende whirlpool systemen hebben een oversteek van de technische installatie in mm:

| Techniek positie | Zijde | AE | AC | HE | HC | CE | CC | AP |
|--------------------|-----------|----|----|----|-----|----|-----|-----|
| Techniek positie 1 | Zijde 1-3 | - | - | - | +10 | - | +10 | +40 |
| | Zijde 3-4 | - | - | - | - | - | - | +65 |
| Techniek positie 2 | Zijde 1-2 | - | - | - | - | - | - | +65 |
| | Zijde 1-3 | - | - | - | +10 | - | +10 | +40 |

Vervang “_” in het artikelnummer door de whirlpoolcode.

Vervang “½” in het artikelnummer door de gewenste positie van de technische installatie (1 = positie technische installatie 1 2 = positie technische installatie 2). De rugjets bevinden zich aan dezelfde kant als de technische installatie.

Overige opties via bestelformulier (zie uitklappagina rechts)

Techniek positie 1

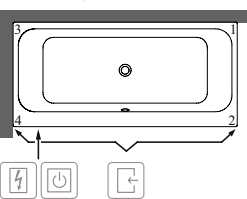

Techniek positie 2

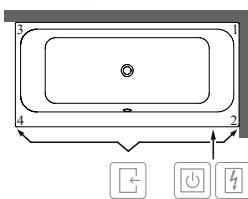

- Bereikbaar via
- Besturingskast
- Randbediening

Het symbool "O" betekent: deze optie is mogelijk

XX = Kleurcode toevoegen

Voor meer informatie over kleuren zie pagina aan het begin van het hoofdstuk.

Voor meer informatie over whirlpoolsystemen zie pagina 612.

BADEN

ARCHITECTURA (Rechthoek 1700 x 750) acryl

NIEUW

€ exclusief BTW

Rugleuningvorm: Symmetrisch (twee identieke rugleuningen)
Niet standaard meegeleverd: Badpotenset.
 Verlengde afvoer- en overloopcombinatie
Technische informatie: Attentie: het is niet mogelijk om de kraan centraal te plaatsen
Bijpassend sanitairkeramiek: Architectura
Bijpassend meubelprogramma: Architectura

BADEN

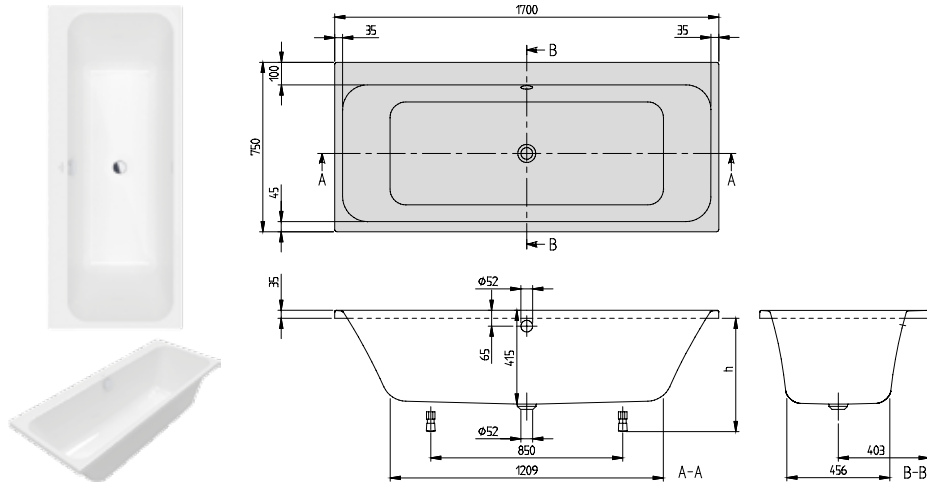

| h = inbouwhoogte (min – max) | |
|------------------------------|-----------|
| Bad | 525 - 575 |
| Profibox 2.0 zonder systeem | 585 |
| Profibox 2.0 incl. systeem | 625 |

| Artikelnummer | Omschrijving | Afmeting l x b | Bodemmaat l x b | Diepte | Liters incl. 1 pers | Gewicht (kg) | 01 | st./pal. |
|-------------------|--------------|----------------|-----------------|--------|---------------------|--------------|-------|----------|
| UBA 170 ARE 2V-01 | Architectura | 1700 x 750 | 1209 x 456 | 415 | 136 | 21 | 662,- | 1 |

Accessoires voor baden:

| Artikelnummer | Omschrijving | Prijs |
|---------------|--|-------|
| U99740000 | Badpotenset, kunststof, tbv baden met vlakke bodem, verstelbaar 130 - 180 mm | 36,- |
| U90960461 | Afvoer-/overloopcombinatie, Chrome | 254,- |
| U90960361 | Afvoer-/overloopgarnituur en baduitloopcombinatie, Chrome | 595,- |
| UCCON0963 | Buisonderbreker, incl. aansluitingen | 334,- |
| U90170061 | Handgrepen, 1 set = 2 stuks, Chrome | 314,- |
| U906100XX | Multifunctioneel kussen, schuimstof, 240 x 150 x 50 mm | 136,- |

| Voorgemonteerde badopties in combinatie met: Voor bestelformulier zie uitklappagina rechts | alleen bad | Airpools | | Hydropools | | Combipools | | Special Combipools |
|---|------------|----------|----|------------|----|------------|----|--------------------|
| | | AE | AC | HE | HC | CE | CC | AP |
| Profibox 2.0 nis | 1.139,- | ○ | ○ | ○ | ○ | ○ | ○ | - |
| Profibox 2.0 hoek | 1.368,- | ○ | ○ | ○ | - | ○ | - | - |

| Whirlpools | Artikelnummer | Omschrijving | Airpools | | Hydropools | | Combipools | | Special Combipool |
|------------|----------------------|--|----------|---------|------------|---------|------------|---------|-------------------|
| | | | AE | AC | HE | HC | CE | CC | AP |
| | U_ 170 ARE 2A ½ V 01 | Prijs whirlpoolsysteem incl. bad | 3.600,- | 4.267,- | 3.867,- | 5.334,- | 5.066,- | 6.667,- | 12.004,- |
| | U_ 170 ARE 2B ½ V 01 | Prijs whirlpoolsysteem incl. bad, incl. watertoevoer | 4.002,- | 4.669,- | 4.269,- | 5.736,- | 5.468,- | 7.069,- | 12.406,- |

Volgende whirlpool systemen hebben een oversteek van de technische installatie in mm:

| Techniek positie | Zijde | AE | AC | HE | HC | CE | CC | AP |
|--------------------|-----------|----|----|----|----|----|----|-----|
| Techniek positie 1 | Zijde 1-3 | - | - | - | +5 | - | +5 | +35 |
| | Zijde 3-4 | - | - | - | - | - | - | +65 |
| Techniek positie 2 | Zijde 1-2 | - | - | - | - | - | - | +65 |
| | Zijde 1-3 | - | - | - | +5 | - | +5 | +35 |

Vervang “_” in het artikelnummer door de whirlpoolcode.

Vervang “½” in het artikelnummer door de gewenste positie van de technische installatie (1 = positie technische installatie 1 2 = positie technische installatie 2). De rugjets bevinden zich aan dezelfde kant als de technische installatie.

Overige opties via bestelformulier (zie uitklappagina rechts)

Techniek positie 1

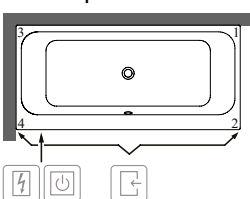

Techniek positie 2

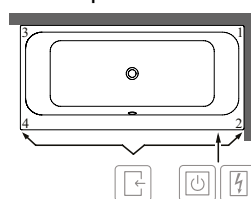

- Bereikbaar via
- Besturingskast
- Randbediening

Het symbool "O" betekent: deze optie is mogelijk

XX = Kleurcode toevoegen

Voor meer informatie over kleuren zie pagina aan het begin van het hoofdstuk.

Voor meer informatie over whirlpoolsystemen zie pagina 612.

ARCHITECTURA (Rechthoek 1800 x 800) acryl

NIEUW

€ exclusief BTW

Rugleuningvorm: Symmetrisch (twee identieke rugleuningen)
Niet standaard meegeleverd: Badpotenset.
 Verlengde afvoer- en overloopcombinatie
Technische informatie: Attentie: het is niet mogelijk om de kraan centraal te plaatsen
Bijpassend sanitairkeramiek: Architectura
Bijpassend meubelprogramma: Architectura

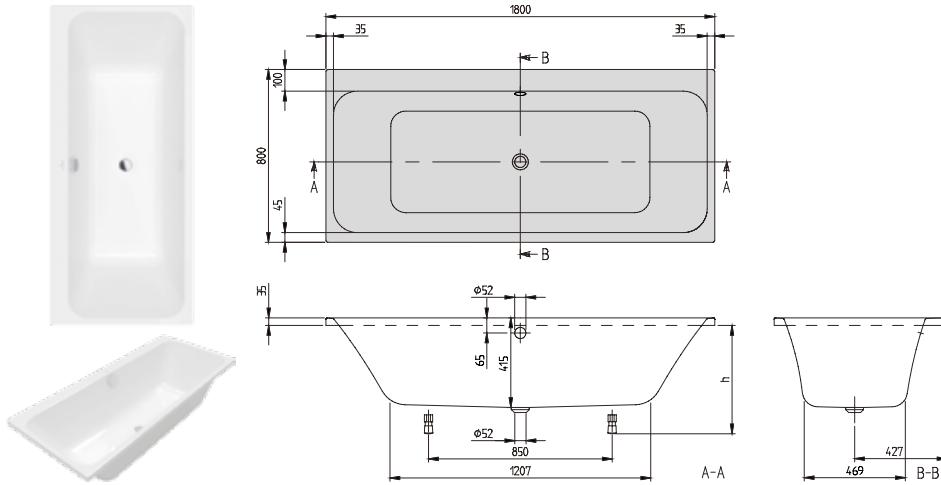

| h = inbouwhoogte (min - max) | |
|------------------------------|-----------|
| Bad | 525 - 575 |
| Profibox 2.0 zonder systeem | 585 |
| Profibox 2.0 incl. systeem | 625 |

| Artikelnummer | Omschrijving | Afmeting l x b | Bodemmaat l x b | Diepte | Liters incl. 1 pers | Gewicht (kg) | 01 | st./pal. |
|-------------------|--------------|----------------|-----------------|--------|---------------------|--------------|-------|----------|
| UBA 180 ARE 2V-01 | Architectura | 1800 x 800 | 1207 x 469 | 415 | 155 | 23 | 726,- | 1 |

Accessoires voor baden:

| Artikelnummer | Omschrijving | Prijs |
|---------------|--|-------|
| U99740000 | Badpotenset, kunststof, tbv baden met vlakke bodem, verstelbaar 130 - 180 mm | 36,- |
| U90960461 | Afvoer-/overloopcombinatie, Chrome | 254,- |
| U90960361 | Afvoer-/overloopgarnituur en baduitloopcombinatie, Chrome | 595,- |
| UCCON0963 | Buisonderbreker, incl. aansluitingen | 334,- |
| U90170061 | Handgrepen, 1 set = 2 stuks, Chrome | 314,- |
| U906100XX | Multifunctioneel kussen, schuimstof, 240 x 150 x 50 mm | 136,- |

| Voorgemonteerde badopties in combinatie met: Voor bestelformulier zie uitklappagina rechts | alleen bad | Airpools | | Hydropools | | Combipools | | Special Combipools |
|---|------------|----------|----|------------|----|------------|----|--------------------|
| | | AE | AC | HE | HC | CE | CC | AP |
| Profibox 2.0 nis | 1.139,- | ○ | ○ | ○ | ○ | ○ | ○ | - |
| Profibox 2.0 hoek | 1.368,- | ○ | ○ | ○ | ○ | ○ | ○ | - |

| Whirlpools | Artikelnummer | Omschrijving | Airpools | | Hydropools | | Combipools | | Special Combipool |
|------------|----------------------|--|----------|---------|------------|---------|------------|---------|-------------------|
| | | | AE | AC | HE | HC | CE | CC | AP |
| | U__180 ARE 2A ½ V 01 | Prijs whirlpoolsysteem incl. bad | 3.664,- | 4.331,- | 3.931,- | 5.398,- | 5.130,- | 6.731,- | 12.068,- |
| | U__180 ARE 2B ½ V 01 | Prijs whirlpoolsysteem incl. bad, incl. watertoevoer | 4.066,- | 4.733,- | 4.333,- | 5.800,- | 5.532,- | 7.133,- | 12.470,- |

Volgende whirlpool systemen hebben een oversteek van de technische installatie in mm:

| Techniek positie | Zijde | AE | AC | HE | HC | CE | CC | AP |
|--------------------|-----------|----|----|----|----|----|----|-----|
| Techniek positie 1 | Zijde 1-3 | - | - | - | - | - | - | +10 |
| | Zijde 3-4 | - | - | - | - | - | - | +45 |
| Techniek positie 2 | Zijde 1-2 | - | - | - | - | - | - | +45 |
| | Zijde 1-3 | - | - | - | - | - | - | +10 |

Vervang “_” in het artikelnummer door de whirlpoolcode.

Vervang “½” in het artikelnummer door de gewenste positie van de technische installatie (1 = positie technische installatie 1 2 = positie technische installatie 2). De rugjets bevinden zich aan dezelfde kant als de technische installatie.

Overige opties via bestelformulier (zie uitklappagina rechts)

Techniek positie 1

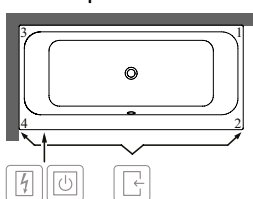

Techniek positie 2

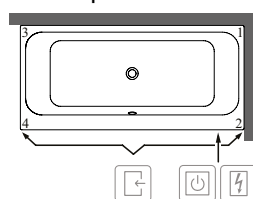

- Bereikbaar via
- Besturingskast
- Randbediening

Het symbool "O" betekent: deze optie is mogelijk

XX = Kleurcode toevoegen

Voor meer informatie over kleuren zie pagina aan het begin van het hoofdstuk.

Voor meer informatie over whirlpoolsystemen zie pagina 612.

ARCHITECTURA (Off-Set, linker uitvoering 1700 x 750) acryl

NIEUW

€ exclusief BTW

| | |
|-------------------------------------|---|
| Rugleuningvorm: | Symmetrisch (twee identieke rugleuningen) |
| Niet standaard meegeleverd: | Badpotenset. Verlengde afvoer- en overloopcombinatie |
| Technische informatie: | Paneel in badkleur Attentie: het is niet mogelijk om de kraan centraal te plaatsen |
| Bijpassend sanitairkeramiek: | Architectura |
| Bijpassend meubelprogramma: | Architectura |

BADEN

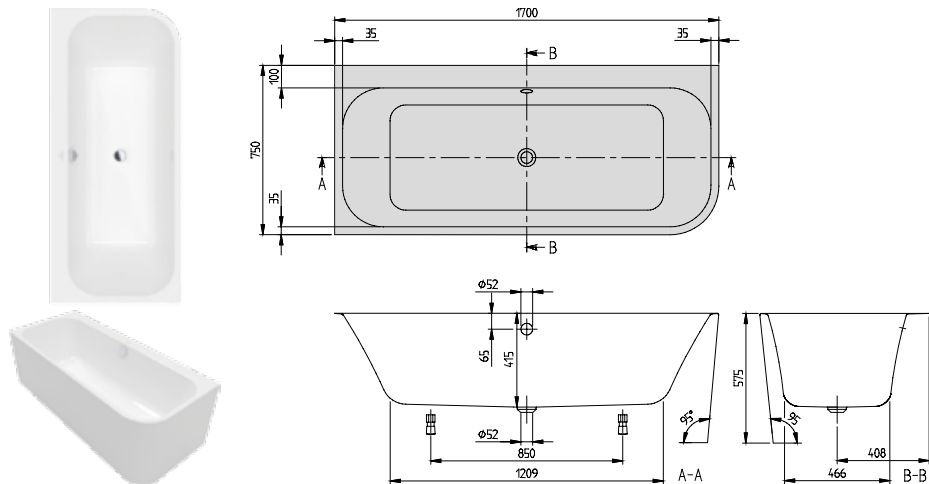

| h = inbouwhoogte (min – max) | |
|------------------------------|-----|
| Bad met paneel | 575 |

| Artikelnummer | Omschrijving | Afmeting l x b | Bodemmaat l x b | Diepte | Liters incl. 1 pers | Gewicht (kg) | 01 | st./pal. |
|-----------------------|---|----------------|-----------------|--------|---------------------|--------------|---------|----------|
| UBA 170 ARE 9CL00V-01 | Architectura, wandmodel, hoekuitvoering links, naadloos | 1700 x 750 | 1209 x 466 | 415 | 136 | 47 | 1.674,- | 1 |

Accessoires voor baden:

| Artikelnummer | Omschrijving | Prijs |
|---------------|--|-------|
| U99740000 | Badpotenset, kunststof, tbv baden met vlakke bodem, verstelbaar 130 - 180 mm | 36,- |
| U90960461 | Afvoer-/overloopcombinatie, Chrome | 254,- |
| U90960361 | Afvoer-/overloopgarnituur en baduitloopcombinatie, Chrome | 595,- |
| UCCON0963 | Buisonderbreker, incl. aansluitingen | 334,- |
| U90170061 | Handgrepen, 1 set = 2 stuks, Chrome | 314,- |
| U906100XX | Multifunctioneel kussen, schuimstof, 240 x 150 x 50 mm | 136,- |

| Whirlpools | Artikelnummer | Omschrijving | Airpools | | Hydropools | | Combipools | | Special Combipool |
|------------|-----------------------|--|----------|---------|------------|----|------------|----|-------------------|
| | | | AE | AC | HE | HC | CE | CC | AP |
| | U__ 170 ARE LA 1 V 01 | Prijs whirlpoolsysteem incl. bad | 4.612,- | 5.279,- | - | - | - | - | - |
| | U_ 170 ARE LB 1 V 01 | Prijs whirlpoolsysteem incl. bad, incl. watertoevoer | 5.014,- | 5.681,- | - | - | - | - | - |

Vervang “_” in het artikelnummer door de whirlpoolcode.

Overige opties via bestelformulier (zie uitklappagina rechts)

Techniek positie 1

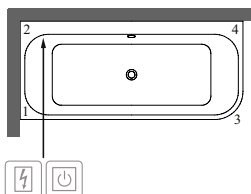

-  Bereikbaar via
-  Besturingskast
-  Randbediening

XX = Kleurcode toevoegen

Voor meer informatie over kleuren zie pagina aan het begin van het hoofdstuk.

Voor meer informatie over whirlpoolsystemen zie pagina 612.

ARCHITECTURA (Off-Set, rechter uitvoering 1700 x 750) acryl

NIEUW

€ exclusief BTW

| | |
|-------------------------------------|---|
| Rugleuningvorm: | Symmetrisch (twee identieke rugleuningen) |
| Niet standaard meegeleverd: | Badpotenset. Verlengde afvoer- en overloopcombinatie |
| Technische informatie: | Paneel in badkleur Attentie: het is niet mogelijk om de kraan centraal te plaatsen |
| Bijpassend sanitairkeramiek: | Architectura |
| Bijpassend meubelprogramma: | Architectura |

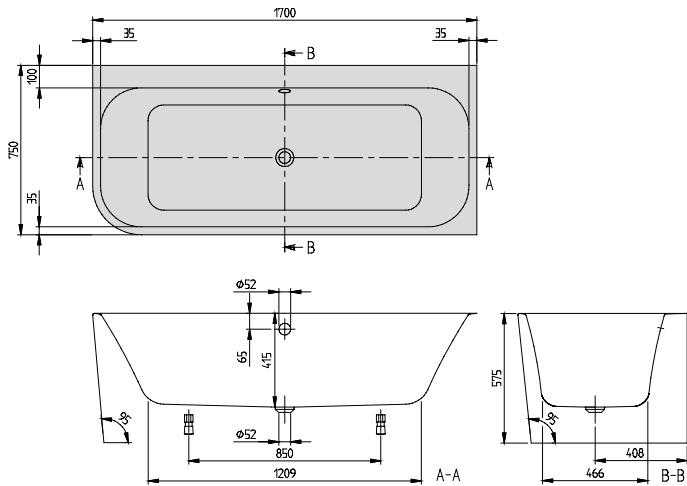

| h = inbouwhoogte (min – max) | |
|------------------------------|-----|
| Bad met paneel | 575 |

| Artikelnummer | Omschrijving | Afmeting l x b | Bodemmaat l x b | Diepte | Liters incl. 1 pers | Gewicht (kg) | 01 | st./pal. |
|-----------------------|--|----------------|-----------------|--------|---------------------|--------------|---------|----------|
| UBA 170 ARE 9CR00V-01 | Architectura, wandmodel, hoekuitvoering rechts, naadloos | 1700 x 750 | 1209 x 466 | 415 | 136 | 47 | 1.674,- | 1 |

Accessoires voor baden:

| Artikelnummer | Omschrijving | Prijs |
|---------------|--|-------|
| U99740000 | Badpotenset, kunststof, tbv baden met vlakke bodem, verstelbaar 130 - 180 mm | 36,- |
| U90960461 | Afvoer-/overloopcombinatie, Chrome | 254,- |
| U90960361 | Afvoer-/overloopgarnituur en baduitloopcombinatie, Chrome | 595,- |
| UCCON0963 | Buisonderbreker, incl. aansluitingen | 334,- |
| U90170061 | Handgrepen, 1 set = 2 stuks, Chrome | 314,- |
| U906100XX | Multifunctioneel kussen, schuimstof, 240 x 150 x 50 mm | 136,- |

| Whirlpools | | Airpools | | Hydropools | | Combipools | | Special Combipool |
|----------------------|--|----------|---------|------------|----|------------|----|-------------------|
| Artikelnummer | Omschrijving | AE | AC | HE | HC | CE | CC | AP |
| U__170 ARE RA 2 V 01 | Prijs whirlpoolsysteem incl. bad | 4.612,- | 5.279,- | - | - | - | - | - |
| U__170 ARE RB 2 V 01 | Prijs whirlpoolsysteem incl. bad, incl. watertoevoer | 5.014,- | 5.681,- | - | - | - | - | - |

Vervang “_” in het artikelnummer door de whirlpoolcode.

Overige opties via bestelformulier (zie uitklappagina rechts)

Techniek positie 2

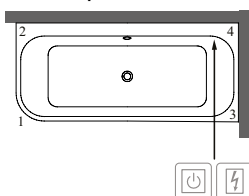

- Bereikbaar via
- Besturingskast
- Randbediening

XX = Kleurcode toevoegen

Voor meer informatie over kleuren zie pagina aan het begin van het hoofdstuk.

Voor meer informatie over whirlpoolsystemen zie pagina 612.

ARCHITECTURA (Back to Wall 1700 x 750) acryl

NIEUW

€ exclusief BTW

| | |
|-------------------------------------|---|
| Rugleuningvorm: | Symmetrisch (twee identieke rugleuningen) |
| Niet standaard meegeleverd: | Badpotenset. Verlengde afvoer- en overloopcombinatie |
| Technische informatie: | Paneel in badkleur Attentie: het is niet mogelijk om de kraan centraal te plaatsen |
| Bijpassend sanitairkeramiek: | Architectura |
| Bijpassend meubelprogramma: | Architectura |

BADEN

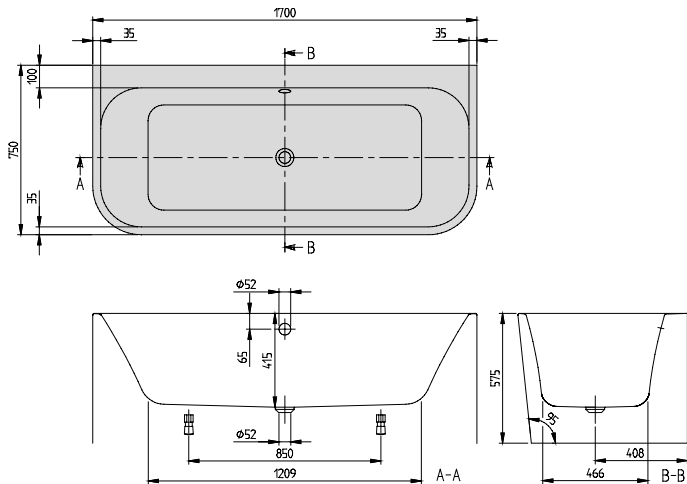

| h = inbouwhoogte (min – max) | |
|------------------------------|-----|
| Bad met paneel | 575 |

| Artikelnummer | Omschrijving | Afmeting l x b | Bodemmaat l x b | Diepte | Liters incl. 1 pers | Gewicht (kg) | 01 | st./pal. |
|-----------------------|-----------------------------------|----------------|-----------------|--------|---------------------|--------------|---------|----------|
| UBA 170 ARE 9CS00V-01 | Architectura, wandmodel, naadloos | 1700 x 750 | 1209 x 466 | 415 | 136 | 52 | 1.674,- | 1 |

Accessoires voor baden:

| Artikelnummer | Omschrijving | Prijs |
|---------------|--|-------|
| U99740000 | Badpotenset, kunststof, tbv baden met vlakke bodem, verstelbaar 130 - 180 mm | 36,- |
| U90960461 | Afvoer-/overloopcombinatie, Chrome | 254,- |
| U90960361 | Afvoer-/overloopgarnituur en baduitloopcombinatie, Chrome | 595,- |
| UCCON0963 | Buisonderbreker, incl. aansluitingen | 334,- |
| U90170061 | Handgrepen, 1 set = 2 stuks, Chrome | 314,- |
| U906100XX | Multifunctioneel kussen, schuimstof, 240 x 150 x 50 mm | 136,- |

| Whirlpools | | Airpools | | Hydropools | | Combipools | | Special Combipool |
|-----------------------|--|----------|---------|------------|----|------------|----|-------------------|
| Artikelnummer | Omschrijving | AE | AC | HE | HC | CE | CC | AP |
| U__ 170 ARE SA ½ V 01 | Prijs whirlpoolsysteem incl. bad | 4.612,- | 5.279,- | - | - | - | - | - |
| U__ 170 ARE SB ½ V 01 | Prijs whirlpoolsysteem incl. bad, incl. watertoevoer | 5.014,- | 5.681,- | - | - | - | - | - |

Vervang “__” in het artikelnummer door de whirlpoolcode.

Vervang “½” in het artikelnummer door de gewenste positie van de technische installatie (1 = positie technische installatie 1 2 = positie technische installatie 2). De rugjets bevinden zich aan dezelfde kant als de technische installatie.

Overige opties via bestelformulier (zie uitklappagina rechts)

Techniek positie 1

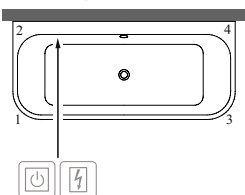

Techniek positie 2

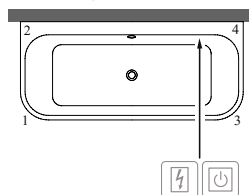

- Bereikbaar via
- Besturingskast
- Randbediening

XX = Kleurcode toevoegen

Voor meer informatie over kleuren zie pagina aan het begin van het hoofdstuk.

Voor meer informatie over whirlpoolsystemen zie pagina 612.

ARCHITECTURA (Off-Set, linker uitvoering 1800 x 800) acryl

NIEUW

€ exclusief BTW

| | |
|-------------------------------------|---|
| Rugleuningvorm: | Symmetrisch (twee identieke rugleuningen) |
| Niet standaard meegeleverd: | Badpotenset. Verlengde afvoer- en overloopcombinatie |
| Technische informatie: | Paneel in badkleur Attentie: het is niet mogelijk om de kraan centraal te plaatsen |
| Bijpassend sanitairkeramiek: | Architectura |
| Bijpassend meubelprogramma: | Architectura |

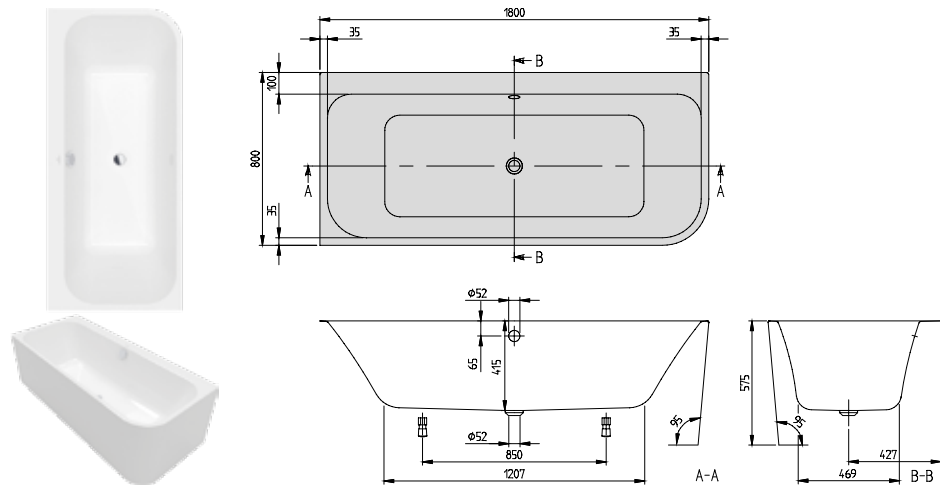

| h = inbouwhoogte (min – max) | |
|------------------------------|-----|
| Bad met paneel | 575 |

| Artikelnummer | Omschrijving | Afmeting l x b | Bodemmaat l x b | Diepte | Liters incl. 1 pers | Gewicht (kg) | 01 | st./pal. |
|-----------------------|---|----------------|-----------------|--------|---------------------|--------------|---------|----------|
| UBA 180 ARE 9CL00V-01 | Architectura, wandmodel, hoekuitvoering links, naadloos | 1800 x 800 | 1207 x 469 | 415 | 155 | 55 | 1.776,- | 1 |

Accessoires voor baden:

| Artikelnummer | Omschrijving | Prijs |
|---------------|--|-------|
| U99740000 | Badpotenset, kunststof, tbv baden met vlakke bodem, verstelbaar 130 - 180 mm | 36,- |
| U90960461 | Afvoer-/overloopcombinatie, Chrome | 254,- |
| U90960361 | Afvoer-/overloopgarnituur en baduitloopcombinatie, Chrome | 595,- |
| UCCON0963 | Buisonderbreker, incl. aansluitingen | 334,- |
| U90170061 | Handgrepen, 1 set = 2 stuks, Chrome | 314,- |
| U906100XX | Multifunctioneel kussen, schuimstof, 240 x 150 x 50 mm | 136,- |

| Whirlpools | Artikelnummer | Omschrijving | Airpools | | Hydropools | | Combipools | | Special Combipool |
|------------|----------------------|--|----------|---------|------------|----|------------|----|-------------------|
| | | | AE | AC | HE | HC | CE | CC | AP |
| | U__180 ARE LA 1 V 01 | Prijs whirlpoolsysteem incl. bad | 4.714,- | 5.381,- | - | - | - | - | - |
| | U__180 ARE LB 1 V 01 | Prijs whirlpoolsysteem incl. bad, incl. watertoevoer | 5.116,- | 5.783,- | - | - | - | - | - |

Vervang “_” in het artikelnummer door de whirlpoolcode.

Overige opties via bestelformulier (zie uitklappagina rechts)

Techniek positie 1

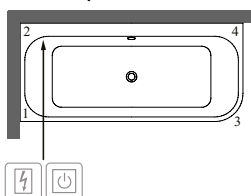

- Bereikbaar via
- Besturingskast
- Randbediening

XX = Kleurcode toevoegen
 Voor meer informatie over kleuren zie pagina aan het begin van het hoofdstuk.
 Voor meer informatie over whirlpoolsystemen zie pagina 612.

ARCHITECTURA (Off-Set, rechter uitvoering 1800 x 800) acryl

NIEUW

€ exclusief BTW

| | |
|-------------------------------------|---|
| Rugleuningvorm: | Symmetrisch (twee identieke rugleuningen) |
| Niet standaard meegeleverd: | Badpotenset. Verlengde afvoer- en overloopcombinatie |
| Technische informatie: | Paneel in badkleur Attentie: het is niet mogelijk om de kraan centraal te plaatsen |
| Bijpassend sanitairkeramiek: | Architectura |
| Bijpassend meubelprogramma: | Architectura |

BADEN

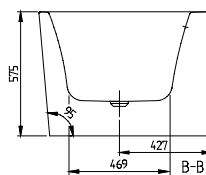
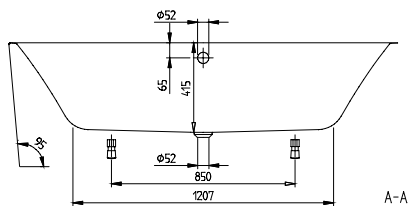
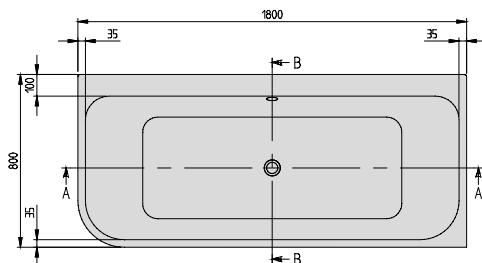

| h = inbouwhoogte (min - max) | |
|------------------------------|-----|
| Bad met paneel | 575 |

| Artikelnummer | Omschrijving | Afmeting l x b | Bodemmaat l x b | Diepte | Liters incl. 1 pers | Gewicht (kg) | 01 | st./pal. |
|-----------------------|--|----------------|-----------------|--------|---------------------|--------------|---------|----------|
| UBA 180 ARE 9CR00V-01 | Architectura, wandmodel, hoekuitvoering rechts, naadloos | 1800 x 800 | 1207 x 469 | 415 | 155 | 55 | 1.776,- | 1 |

Accessoires voor baden:

| Artikelnummer | Omschrijving | Prijs |
|---------------|--|-------|
| U99740000 | Badpotenset, kunststof, tbv baden met vlakke bodem, verstelbaar 130 - 180 mm | 36,- |
| U90960461 | Afvoer-/overloopcombinatie, Chrome | 254,- |
| U90960361 | Afvoer-/overloopgarnituur en baduitloopcombinatie, Chrome | 595,- |
| UCCON0963 | Buisonderbreker, incl. aansluitingen | 334,- |
| U90170061 | Handgrepen, 1 set = 2 stuks, Chrome | 314,- |
| U906100XX | Multifunctioneel kussen, schuimstof, 240 x 150 x 50 mm | 136,- |

| Whirlpools | | Airpools | | Hydropools | | Combipools | | Special Combipool |
|----------------------|--|----------|---------|------------|----|------------|----|-------------------|
| Artikelnummer | Omschrijving | AE | AC | HE | HC | CE | CC | AP |
| U__180 ARE RA 2 V 01 | Prijs whirlpoolsysteem incl. bad | 4.714,- | 5.381,- | - | - | - | - | - |
| U__180 ARE RB 2 V 01 | Prijs whirlpoolsysteem incl. bad, incl. watertoevoer | 5.116,- | 5.783,- | - | - | - | - | - |

Vervang “_” in het artikelnummer door de whirlpoolcode.

Overige opties via bestelformulier (zie uitklappagina rechts)

Techniek positie 2

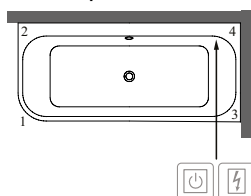

- Bereikbaar via
- Besturingskast
- Randbediening

XX = Kleurcode toevoegen

Voor meer informatie over kleuren zie pagina aan het begin van het hoofdstuk.

Voor meer informatie over whirlpoolsystemen zie pagina 612.

ARCHITECTURA (Back to Wall 1800 x 800) acryl

NIEUW

€ exclusief BTW

Rugleuningvorm: Symmetrisch (twee identieke rugleuningen)
Niet standaard meegeleverd: Badpotenset.
 Verlengde afvoer- en overloopcombinatie
Technische informatie: Paneel in badkleur
 Attentie: het is niet mogelijk om de kraan centraal te plaatsen
Bijpassend sanitairkeramiek: Architectura
Bijpassend meubelprogramma: Architectura

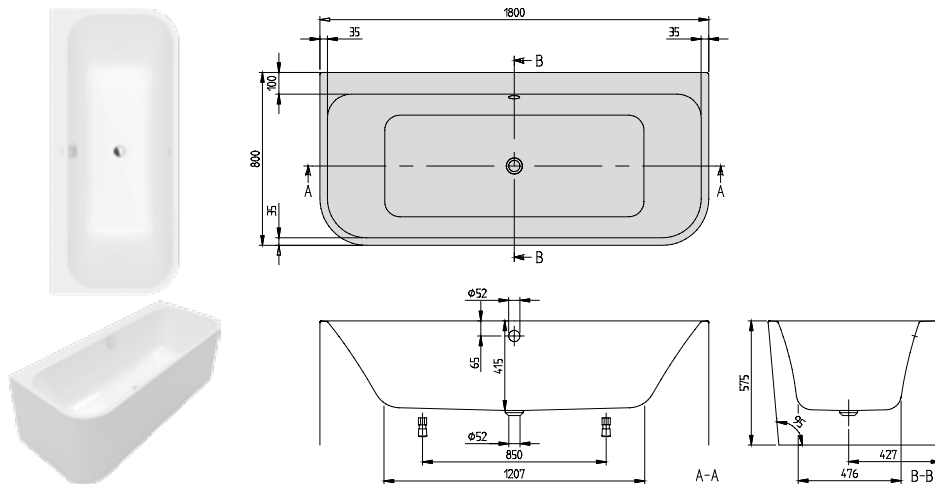

| h = inbouwhoogte (min – max) | |
|------------------------------|-----|
| Bad met paneel | 575 |

| Artikelnummer | Omschrijving | Afmeting l x b | Bodemmaat l x b | Diepte | Liters incl. 1 pers | Gewicht (kg) | 01 | st./pal. |
|-----------------------|-----------------------------------|----------------|-----------------|--------|---------------------|--------------|---------|----------|
| UBA 180 ARE 9CS00V-01 | Architectura, wandmodel, naadloos | 1800 x 800 | 1207 x 469 | 415 | 155 | 60 | 1.776,- | 1 |

Accessoires voor baden:

| Artikelnummer | Omschrijving | Prijs |
|---------------|--|-------|
| U99740000 | Badpotenset, kunststof, tbv baden met vlakke bodem, verstelbaar 130 - 180 mm | 36,- |
| U90960461 | Afvoer-/overloopcombinatie, Chrome | 254,- |
| U90960361 | Afvoer-/overloopgarnituur en baduitloopcombinatie, Chrome | 595,- |
| UCCON0963 | Buisonderbreker, incl. aansluitingen | 334,- |
| U90170061 | Handgrepen, 1 set = 2 stuks, Chrome | 314,- |
| U906100XX | Multifunctioneel kussen, schuimstof, 240 x 150 x 50 mm | 136,- |

| Whirlpools | | Airpools | | Hydropools | | Combipools | | Special Combipool |
|-----------------------|--|----------|---------|------------|----|------------|----|-------------------|
| Artikelnummer | Omschrijving | AE | AC | HE | HC | CE | CC | AP |
| U__ 180 ARE SA ½ V 01 | Prijs whirlpoolsysteem incl. bad | 4.714,- | 5.381,- | - | - | - | - | - |
| U__ 180 ARE SB ½ V 01 | Prijs whirlpoolsysteem incl. bad, incl. watertoevoer | 5.116,- | 5.783,- | - | - | - | - | - |

Vervang “__” in het artikelnummer door de whirlpoolcode.

Vervang “½” in het artikelnummer door de gewenste positie van de technische installatie (1 = positie technische installatie 1 2 = positie technische installatie 2). De rugjets bevinden zich aan dezelfde kant als de technische installatie.

Overige opties via bestelformulier (zie uitklappagina rechts)

Techniek positie 1

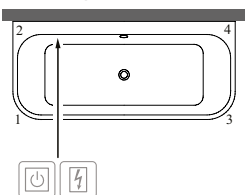

Techniek positie 2

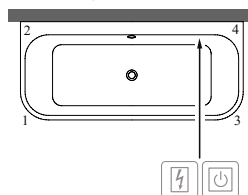

- Bereikbaar via
- Besturingskast
- Randbediening

XX = Kleurcode toevoegen

Voor meer informatie over kleuren zie pagina aan het begin van het hoofdstuk.

Voor meer informatie over whirlpoolsystemen zie pagina 612.

AVENTO (Rechthoek 1600 x 700) acryl

€ exclusief BTW

| | |
|-------------------------------------|--|
| Rugleuningvorm: | Symmetrisch (twee identieke rugleuningen) |
| Niet standaard meegeleverd: | Badpotenset. Verlengde afvoer-/overloopcombinatie noodzakelijk. |
| Technische informatie: | Whirlpoolsystemen op aanvraag mogelijk |
| Bijpassend sanitairkeramiek: | Avento |
| Bijpassend meubelprogramma: | Avento |

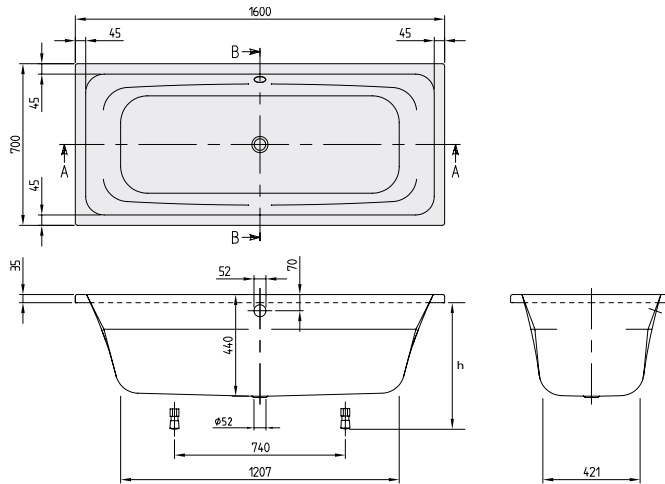

| h = inbouwhoogte (min – max) | |
|------------------------------|-----------|
| Bad | 565 - 615 |

| Artikelnummer | Omschrijving | Afmeting l x b | Bodemmaat l x b | Diepte | Liters incl. 1 pers | Gewicht (kg) | 01 | st./pal. |
|-------------------|--------------|----------------|-----------------|--------|---------------------|--------------|-------|----------|
| UBA 167 AVN 2V-01 | Avento | 1600 x 700 | 1207 x 421 | 440 | 132 | 16 | 738,- | 10 |

Accessoires voor baden:

| Artikelnummer | Omschrijving | Prijs |
|---------------|--|-------|
| U99740000 | Badpotenset, kunststof, tbv baden met vlakke bodem, verstelbaar 130 - 180 mm | 36,- |
| U90960461 | Afvoer-/overloopcombinatie, Chrome | 254,- |
| UCCON0963 | Buisonderbreker, incl. aansluitingen | 334,- |
| U90960361 | Afvoer-/overloopgarnituur en baduitloopcombinatie, Chrome | 595,- |
| U90170061 | Handgrepen, 1 set = 2 stuks, Chrome | 314,- |
| U906100XX | Multifunctioneel kussen, schuimstof, 240 x 150 x 50 mm | 136,- |

XX = Kleurcode toevoegen
 Voor meer informatie over kleuren zie pagina aan het begin van het hoofdstuk.
 Voor meer informatie over whirlpoolsystemen zie pagina 612.

AVENTO (Rechthoek 1700 x 700) acryl

€ exclusief BTW

| | |
|-------------------------------------|--|
| Rugleuningvorm: | Symmetrisch (twee identieke rugleuningen) |
| Niet standaard meegeleverd: | Badpotenset. Verlengde afvoer-/overloopcombinatie noodzakelijk. |
| Technische informatie: | Whirlpoolsystemen op aanvraag mogelijk Profibox bij whirlpoolsystemen op aanvraag mogelijk |
| Bijpassend sanitairkeramiek: | Avento |
| Bijpassend meubelprogramma: | Avento |

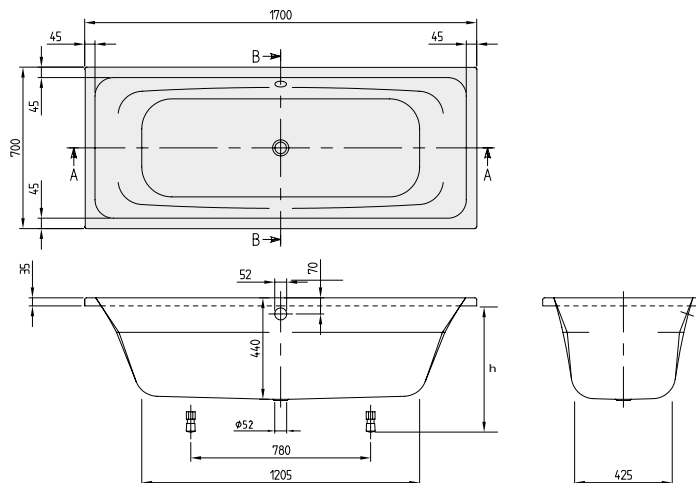

| | |
|-------------------------------------|-----------|
| h = inbouwhoogte (min – max) | |
| Bad | 565 - 615 |

| Artikelnummer | Omschrijving | Afmeting l x b | Bodemmaat l x b | Diepte | Liters incl. 1 pers | Gewicht (kg) | 01 | st./pal. |
|-------------------|--------------|----------------|-----------------|--------|---------------------|--------------|-------|----------|
| UBA 177 AVN 2V-01 | Avento | 1700 x 700 | 1205 x 425 | 440 | 137 | 17 | 758,- | 10 |

Accessoires voor baden:

| Artikelnummer | Omschrijving | Prijs |
|---------------|--|-------|
| U99740000 | Badpotenset, kunststof, tbv baden met vlakke bodem, verstelbaar 130 - 180 mm | 36,- |
| U90960461 | Afvoer-/overloopcombinatie, Chrome | 254,- |
| UCCON0963 | Buisonderbreker, incl. aansluitingen | 334,- |
| U90960361 | Afvoer-/overloopgarnituur en baduitloopcombinatie, Chrome | 595,- |
| U90170061 | Handgrepen, 1 set = 2 stuks, Chrome | 314,- |
| U906100XX | Multifunctioneel kussen, schuimstof, 240 x 150 x 50 mm | 136,- |

Voorgemonteerde badopties in combinatie met:

Voor bestelformulier zie uitklappagina rechts

| | Prijs |
|-------------------|---------|
| Profibox 2.0 nis | 1.139,- |
| Profibox 2.0 hoek | 1.368,- |

XX = Kleurcode toevoegen

Voor meer informatie over kleuren zie pagina aan het begin van het hoofdstuk.

Voor meer informatie over whirlpoolsystemen zie pagina 612.

AVENTO (Rechthoek 1700 x 750) acryl

€ exclusief BTW

| | |
|-------------------------------------|--|
| Rugleuningvorm: | Symmetrisch (twee identieke rugleuningen) |
| Niet standaard meegeleverd: | Badpotenset. Verlengde afvoer-/overloopcombinatie noodzakelijk. |
| Technische informatie: | Whirlpoolsystemen op aanvraag mogelijk Profibox bij whirlpoolsystemen op aanvraag mogelijk |
| Bijpassend sanitairkeramiek: | Avento |
| Bijpassend meubelprogramma: | Avento |

BADEN

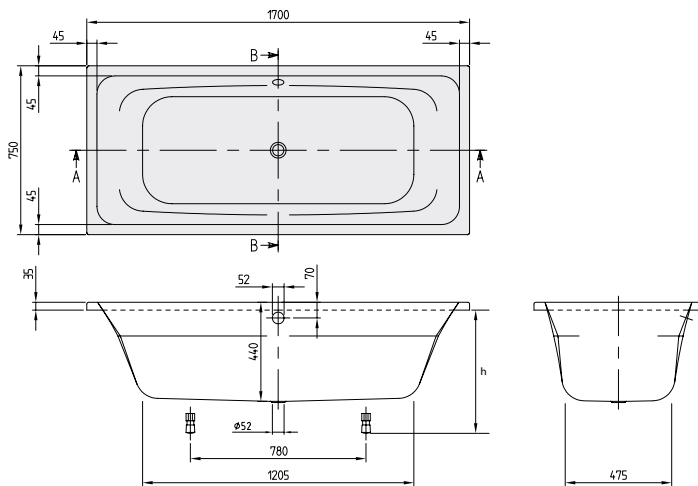

| h = inbouwhoogte (min – max) | |
|------------------------------|-----------|
| Bad | 565 - 615 |

| Artikelnummer | Omschrijving | Afmeting l x b | Bodemmaat l x b | Diepte | Liters incl. 1 pers | Gewicht (kg) | 01 | st./pal. |
|-------------------|--------------|----------------|-----------------|--------|---------------------|--------------|-------|----------|
| UBA 170 AVN 2V-01 | Avento | 1700 x 750 | 1205 x 475 | 440 | 149 | 17,5 | 758,- | 10 |

Accessoires voor baden:

| Artikelnummer | Omschrijving | Prijs |
|---------------|--|-------|
| U99740000 | Badpotenset, kunststof, tbv baden met vlakke bodem, verstelbaar 130 - 180 mm | 36,- |
| U90960461 | Afvoer-/overloopcombinatie, Chrome | 254,- |
| UCCON0963 | Buisonderbreker, incl. aansluitingen | 334,- |
| U90960361 | Afvoer-/overloopgarnituur en baduitloopcombinatie, Chrome | 595,- |
| U90170061 | Handgrepen, 1 set = 2 stuks, Chrome | 314,- |
| U906100XX | Multifunctioneel kussen, schuimstof, 240 x 150 x 50 mm | 136,- |

Voorgemonteerde badopties in combinatie met:

Voor bestelformulier zie uitklappagina rechts

| | Prijs |
|-------------------|---------|
| Profibox 2.0 nis | 1.139,- |
| Profibox 2.0 hoek | 1.368,- |

XX = Kleurcode toevoegen

Voor meer informatie over kleuren zie pagina aan het begin van het hoofdstuk.

Voor meer informatie over whirlpoolsystemen zie pagina 612.

AVENTO (Rechthoek 1800 x 800) acryl

€ exclusief BTW

| | |
|-------------------------------------|--|
| Rugleuningvorm: | Symmetrisch (twee identieke rugleuningen) |
| Niet standaard meegeleverd: | Badpotenset. Verlengde afvoer-/overloopcombinatie noodzakelijk. |
| Technische informatie: | Whirlpoolsystemen op aanvraag mogelijk Profibox bij whirlpoolsystemen op aanvraag mogelijk |
| Bijpassend sanitairkeramiek: | Avento |
| Bijpassend meubelprogramma: | Avento |

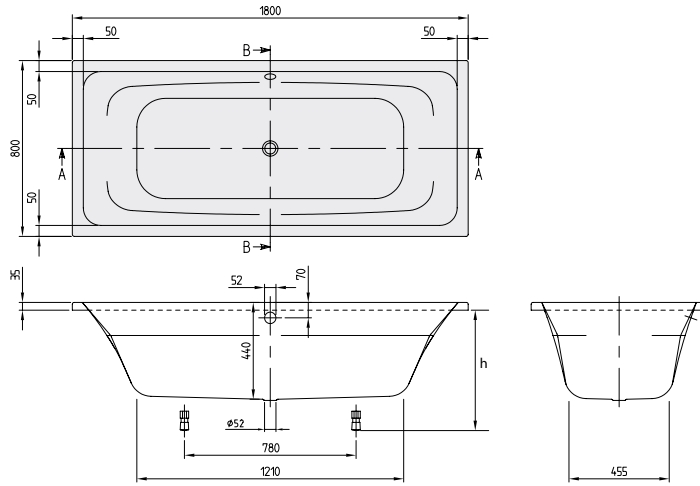

| | |
|-------------------------------------|-----------|
| h = inbouwhoogte (min – max) | |
| Bad | 565 - 615 |

| Artikelnummer | Omschrijving | Afmeting l x b | Bodemmaat l x b | Diepte | Liters incl. 1 pers | Gewicht (kg) | 01 | st./pal. |
|--------------------------|--------------|----------------|-----------------|--------|---------------------|--------------|-------|----------|
| UBA 180 AVN 2V-01 | Avento | 1800 x 800 | 1210 x 455 | 440 | 170 | 19 | 800,- | 10 |

Accessoires voor baden:

| Artikelnummer | Omschrijving | Prijs |
|------------------|--|-------|
| U99740000 | Badpotenset, kunststof, tbv baden met vlakke bodem, verstelbaar 130 - 180 mm | 36,- |
| U90960461 | Afvoer-/overloopcombinatie, Chrome | 254,- |
| UCCON0963 | Buisonderbreker, incl. aansluitingen | 334,- |
| U90960361 | Afvoer-/overloopgarnituur en baduitloopcombinatie, Chrome | 595,- |
| U90170061 | Handgrepen, 1 set = 2 stuks, Chrome | 314,- |
| U906100XX | Multifunctioneel kussen, schuimstof, 240 x 150 x 50 mm | 136,- |

Voorgemonteerde badopties in combinatie met:

Voor bestelformulier zie uitklappagina rechts

| | Prijs |
|-------------------|---------|
| Profibox 2.0 nis | 1.139,- |
| Profibox 2.0 hoek | 1.368,- |

XX = Kleurcode toevoegen

Voor meer informatie over kleuren zie pagina aan het begin van het hoofdstuk.

Voor meer informatie over whirlpoolsystemen zie pagina 612.

AVEO (Ovaal 1900 x 950) Quarryl®

€ exclusief BTW

Rugleuningvorm: Asymmetrisch (niet identieke rugleuningen)
Standaard meegeleverd: Badpotenset wordt standaard meegeleverd (zelfklevend), verstelbaar van 130 - 180 mm.
Niet standaard meegeleverd: Verlengde afvoer-/overloopcombinatie noodzakelijk.
Technische informatie: Prijs whirlpoolsysteem in kleur Stone White (RW) op aanvraag.

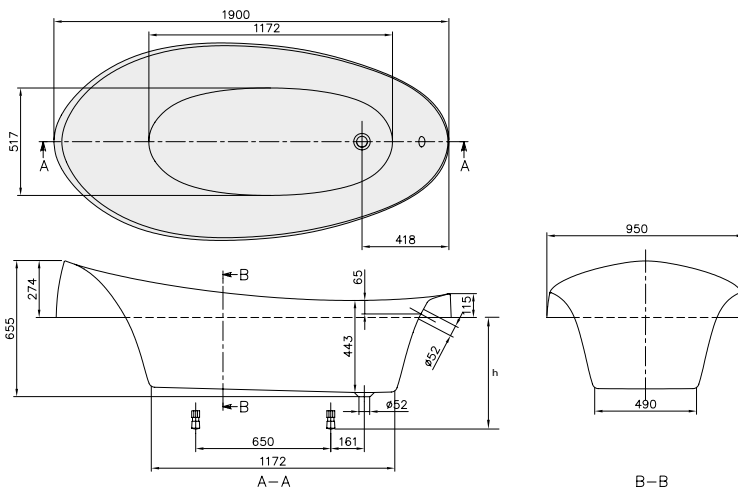

| h = inbouwhoogte (min – max) | |
|------------------------------|-----------|
| Bad | 490 - 540 |
| Whirlpool systeem | 520 - 570 |

| Artikelnummer | Omschrijving | Afmeting l x b | Bodemmaat l x b | Diepte | Liters incl. 1 pers | Gewicht (kg) | 01 | RW | st./pal. |
|-------------------|--------------------|----------------|-----------------|--------|---------------------|--------------|---------|---------|----------|
| UBQ 194 AVE 7V-XX | Aveo, inbouwversie | 1900 x 950 | 1170 x 540 | 443 | 245 | 50,8 | 3.883,- | 4.659,- | 1 |

Accessoires voor baden:

| Artikelnummer | Omschrijving | Prijs |
|---------------|---|-------|
| UCCON0963 | Buisonderbreker, incl. aansluitingen | 334,- |
| U90960461 | Afvoer-/overloopcombinatie, Chrome | 254,- |
| U90960361 | Afvoer-/overloopgarnituur en baduitloopcombinatie, Chrome | 595,- |
| U906100XX | Multifunctioneel kussen, schuimstof, 240 x 150 x 50 mm | 136,- |

| Whirlpools | Artikelnummer | Omschrijving | Airpools | | Hydropools | | Combipools | | Special Combipool |
|------------|-----------------------|--|----------|---------|------------|---------|------------|----------|-------------------|
| | | | AE | AC | HE | HC | CE | CC | AP |
| | U _ 194 AVE 7A ½ V 01 | Prijs whirlpoolsysteem incl. bad | 6.821,- | 7.488,- | 7.088,- | 8.555,- | 8.287,- | 9.888,- | 15.225,- |
| | U _ 194 AVE 7B ½ V 01 | Prijs whirlpoolsysteem incl. bad, incl. Multiplex Trio | 7.416,- | 8.083,- | 7.683,- | 9.150,- | 8.882,- | 10.483,- | 15.820,- |

Volgende whirlpool systemen hebben een oversteek van de technische installatie in mm:

| Techniek positie | Zijde | Airpools | | Hydropools | | Combipools | | Special Combipool |
|--------------------|-----------|----------|---|------------|---|------------|---|-------------------|
| | | - | - | - | - | - | - | +20 |
| Techniek positie 1 | Zijde 1-2 | - | - | - | - | - | - | +20 |
| | Zijde 1-3 | - | - | - | - | - | - | +20 |
| | Zijde 2-4 | - | - | - | - | - | - | +20 |
| Techniek positie 2 | Zijde 1-2 | - | - | - | - | - | - | +20 |
| | Zijde 1-3 | - | - | - | - | - | - | +20 |
| | Zijde 2-4 | - | - | - | - | - | - | +20 |

Vervang “_” in het artikelnummer door de whirlpoolcode.

Vervang “½” in het artikelnummer door de gewenste positie van de technische installatie (1 = positie technische installatie 1 2 = positie technische installatie 2). De rugjets bevinden zich aan dezelfde kant als de technische installatie.

Overige opties via bestelformulier (zie uitklappagina rechts)

Techniek positie 1

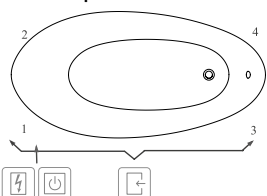

Techniek positie 2

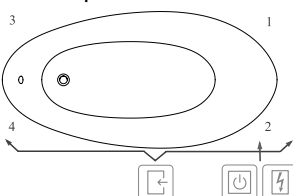

- Bereikbaar via
- Besturingskast
- Randbediening

XX = Kleurcode toevoegen
 Voor meer informatie over kleuren zie pagina aan het begin van het hoofdstuk.
 Voor meer informatie over whirlpoolsystemen zie pagina 612.

AVEO (vrijstaand 1900 x 950) Quaryl®

€ exclusief BTW

Rugleuningvorm: Asymmetrisch (niet identieke rugleuningen)
Standaard meegeleverd: Bijpassende afvoer en overloop (Chrome) wordt standaard meegeleverd.
Technische informatie: Bad en paneel van Quaryl® (2 delen). Het paneel is tevens het draagframe (de hoogte van het paneel bedraagt 555 mm).
Whirlpoolsystemen op aanvraag mogelijk

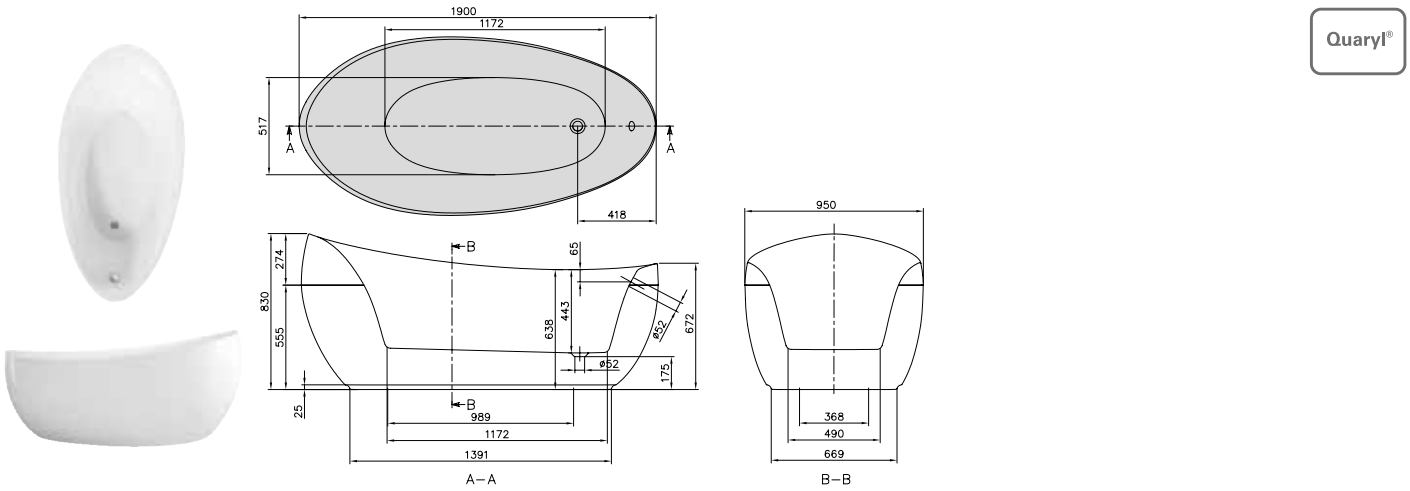

| Artikelnummer | Omschrijving | Afmeting l x b | Bodemmaat l x b | Diepte | Liters incl. 1 pers | Gewicht (kg) | 01 | RW | st./pal. |
|---------------------|---|----------------|-----------------|--------|---------------------|--------------|---------|---------|----------|
| UBQ 194 AVE 9PDV-XX | Aveo, vrijstaand, incl. los paneel in badkleur (Quaryl®), incl. afvoer-/overloop Chrome | 1900 x 950 | 1170 x 540 | 443 | 245 | 98,4 | 7.144,- | 7.614,- | 1 |

Accessoires voor baden:

| Artikelnummer | Omschrijving | Prijs |
|---------------|---|-------|
| UCCON0963 | Buisonderbreker, incl. aansluitingen | 334,- |
| U90960361 | Afvoer-/overloopgarnituur en baduitloopcombinatie, Chrome | 595,- |
| U906100XX | Multifunctioneel kussen, schuimstof, 240 x 150 x 50 mm | 136,- |

XX = Kleurcode toevoegen
 Voor meer informatie over kleuren zie pagina aan het begin van het hoofdstuk.
 Voor meer informatie over whirlpoolsystemen zie pagina 612.

AVEO NEW GENERATION (Vrijstaand 1900 x 950) Quarry[®]

€ exclusief BTW

Rugleuningsvorm:

Asymmetrisch (niet identieke rugleuningen)

Standaard meegeleverd:

Bijpassende afvoer en overloop (Chrome) wordt standaard meegeleverd.

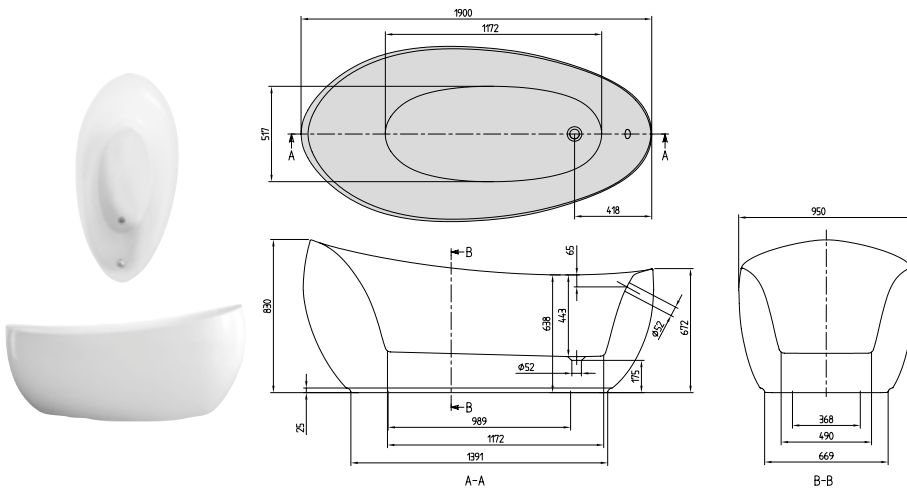

| Artikelnummer | Omschrijving | Afmeting l x b | Bodemmaat l x b | Diepte | Liters incl. 1 pers | Gewicht (kg) | 01 | RW | st./pal. |
|---------------------|---|----------------|-----------------|--------|---------------------|--------------|---------|---------|----------|
| UBQ 194 AVE 9W1V-XX | Aveo New Generation, vrijstaand, naadloos, incl. voorgebouwde afvoer en overloop (Chrome) | 1900 x 950 | 1170 x 540 | 443 | 245 | 97,9 | 7.520,- | 7.990,- | 1 |
| UBQ 194 AVE 9T1V-XX | Aveo New Generation, vrijstaand, naadloos, incl. voorgebouwde Multiplex Trio (Chrome) | | | | | | 7.851,- | 8.320,- | 1 |

Accessoires voor baden:

| Artikelnummer | Omschrijving | Prijs |
|---------------|--|-------|
| UCCON0963 | Buisonderbreker, incl. aansluitingen | 334,- |
| U906100XX | Multifunctioneel kussen, schuimstof, 240 x 150 x 50 mm | 136,- |

XX = Kleurcode toevoegen

Voor meer informatie over kleuren zie pagina aan het begin van het hoofdstuk.

Voor meer informatie over whirlpoolsystemen zie pagina 612.

AVEO NEW GENERATION (Vrijstaand 1900 x 950) Quaryl®

€ exclusief BTW

Rugleuningsvorm:

Asymmetrisch (niet identieke rugleuningen)

Standaard meegeleverd:

Bijpassende afvoer en overloop (Chrome) wordt standaard meegeleverd.

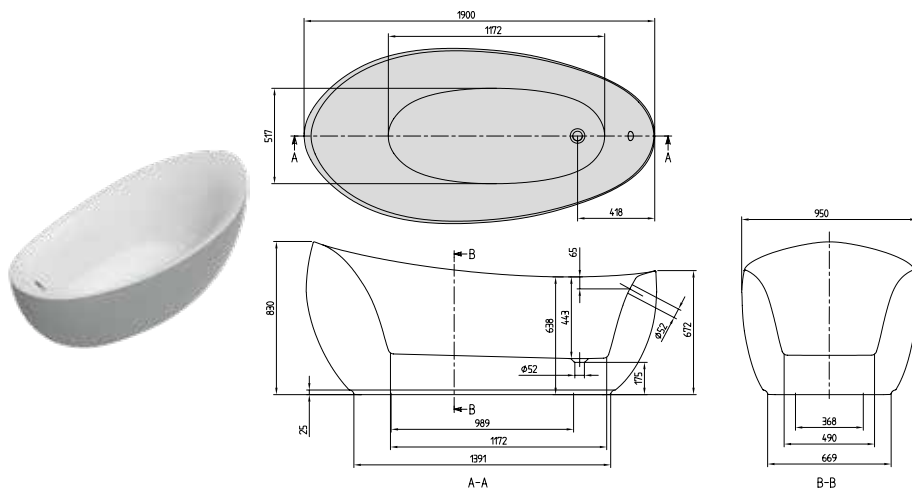

Quaryl®

BADEN

| Artikelnummer | Omschrijving | Afmeting l x b | Bodemmaat l x b | Diepte | Liters incl. 1 pers | Gewicht (kg) | 01 | RW | st./pal. |
|-----------------------|---|----------------|-----------------|--------|---------------------|--------------|---------|---------|----------|
| UBQ 194 AVE 9W1BCV-XX | Aveo New Generation, vrijstaand, naadloos, Colour on Demand (Quaryl®), incl. voorgesneden afvoer en overloop (Chrome) | 1900 x 950 | 1170 x 540 | 443 | 245 | 97,9 | 8.503,- | 8.972,- | 1 |
| UBQ 194 AVE 9T1BCV-XX | Aveo New Generation, vrijstaand, naadloos, Colour on Demand (Quaryl®), incl. voorgesneden Multiplex Trio (Chrome) | | | | | | 8.833,- | 9.302,- | 1 |

Accessoires voor baden:

| Artikelnummer | Omschrijving | Prijs |
|---------------|--|-------|
| UCCON0963 | Buisonderbreker, incl. aansluitingen | 334,- |
| U906100XX | Multifunctioneel kussen, schuimstof, 240 x 150 x 50 mm | 136,- |

Productie op bestelling van Colour on Demand: 3 weken productietijd. Gebruik hiervoor beslist het **bestelformulier** dat volgt na het hoofdstuk baden op pagina 605-606, zodat de bestelling kan worden uitgevoerd.

XX = Kleurcode toevoegen
 Voor meer informatie over kleuren zie pagina aan het begin van het hoofdstuk.
 Voor meer informatie over whirlpoolsystemen zie pagina 612.

CETUS (Rechthoek 1800 x 800) Quarryl®

€ exclusief BTW

| | |
|------------------------------------|--|
| Rugleuningvorm: | Symmetrisch (twee identieke rugleuningen) |
| Standaard meegeleverd: | Badpotenset wordt standaard meegeleverd (zelfklevend), verstelbaar van 130 - 180 mm. |
| Niet standaard meegeleverd: | Verlengde afvoer-/overloopcombinatie noodzakelijk. |
| Technische informatie: | Whirlpoolsystemen op aanvraag mogelijk |

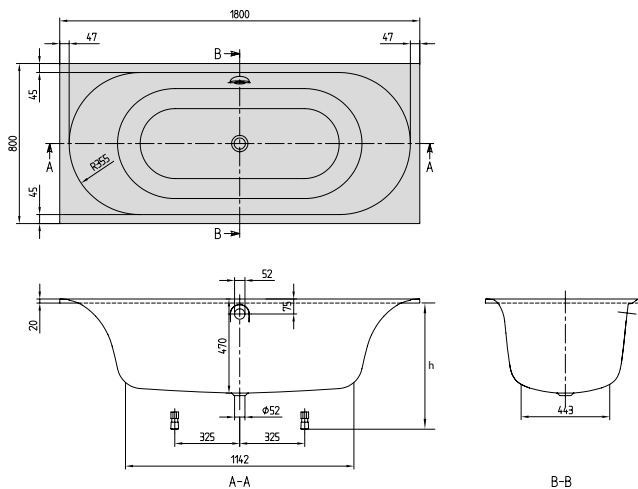

Quarryl®

h = inbouwhoogte (min - max)

| | |
|-----|-----------|
| Bad | 605 - 655 |
|-----|-----------|

| Artikelnummer | Omschrijving | Afmeting l x b | Bodemmaat l x b | Diepte | Liters incl. 1 pers | Gewicht (kg) | 01 | st./pal. |
|--------------------------|--------------|----------------|-----------------|--------|---------------------|--------------|---------|----------|
| UBQ 180 CEU 2V-XX | Cetus | 1800 x 800 | 1140 x 480 | 471 | 170 | 44,6 | 1.550,- | 8 |

Accessoires voor baden:

| Artikelnummer | Omschrijving | Prijs |
|------------------|---|-------|
| U90960461 | Afvoer-/overloopcombinatie, Chrome | 254,- |
| UCCON0963 | Buisonderbreker, incl. aansluitingen | 334,- |
| U90960361 | Afvoer-/overloopgarnituur en baduitloopcombinatie, Chrome | 595,- |
| U90170061 | Handgrepen, 1 set = 2 stuks, Chrome | 314,- |
| U906100XX | Multifunctioneel kussen, schuimstof, 240 x 150 x 50 mm | 136,- |

CETUS (Ovaal 1750 x 750) Quaryl®

€ exclusief BTW

Rugleuningvorm: Symmetrisch (twee identieke rugleuningen)
Standaard meegeleverd: Badpotenset wordt standaard meegeleverd (zelfklevend), verstelbaar van 130 - 180 mm.
Niet standaard meegeleverd: Verlengde afvoer-/overloopcombinatie noodzakelijk.
Technische informatie: Whirlpoolsystemen op aanvraag mogelijk

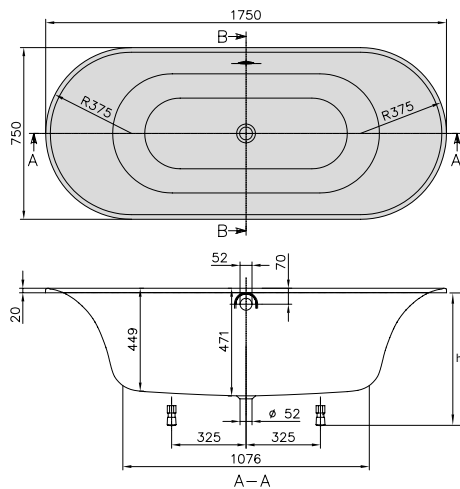

Quaryl®

BADEN

h = inbouwhoogte (min – max)
Bad 605 - 655

| Artikelnummer | Omschrijving | Afmeting l x b | Bodemmaat l x b | Diepte | Liters incl. 1 pers | Gewicht (kg) | 01 | st./pal. |
|-------------------|--------------|----------------|-----------------|--------|---------------------|--------------|---------|----------|
| UBQ 175 CEU 7V-XX | Cetus | 1750 x 750 | 1080 x 460 | 471 | 140 | 31,8 | 2.119,- | 8 |

Accessoires voor baden:

| Artikelnummer | Omschrijving | Prijs |
|---------------|---|-------|
| UCCON0963 | Buisonderbreker, incl. aansluitingen | 334,- |
| U90960461 | Afvoer-/overloopcombinatie, Chrome | 254,- |
| U90960361 | Afvoer-/overloopgarnituur en baduitloopcombinatie, Chrome | 595,- |
| U906100XX | Multifunctioneel kussen, schuimstof, 240 x 150 x 50 mm | 136,- |

XX = Kleurcode toevoegen
 Voor meer informatie over kleuren zie pagina aan het begin van het hoofdstuk.
 Voor meer informatie over whirlpoolsystemen zie pagina 612.

COLLARO BAD

€ exclusief BTW

Acryl baden met qua kleur bijpassende afvoer- en overloopgarnituur



- Door groot aantal installatiemogelijkheden geschikt voor de meest uiteenlopende badkamerafmetingen:
- Inbouwbaden in 160x75 cm, 170x75 cm, 180x80 cm en 190x90 cm
- Achterwand- en hoekbaden in 180x80 cm
- Premiumdesign met de eerste Villeroy & Boch acrylbaden uit één stuk
- Perfect te combineren met Collaro wastafels dankzij het collectie-overkoepelende design

Individuele combinatiemogelijkheden



Push-to-Open-afvoerplug & geïntegreerde overloop standaard in de kleur Chrome meegeleverd



Afvoer- en overloopgarnituur geschikt voor Villeroy & Boch kranen naar keuze verkrijgbaar in Chrome, Black Matt, Gold, Stone White of Wit Alpin



In de overloop integreerbare watertoevoer optioneel verkrijgbaar

Badkleuren



01 Wit Alpin

RW Stone White*

**alleen inbouwbaden*

Metaalkleuren



Gold

Chrome

Black Matt

Stone White

01 Wit Alpin

Colour on Demand optie



Bestelformulier op pagina 605-606

COLLARO BAD (WANDMODEL)

€ exclusief BTW

Zo bestelt u een tegen de wand geplaatst Collaro bad op de juiste manier

De artikelnummers van een tegen de wand staand Collaro bad zijn als volgt samengesteld:

UBA 180 COR 9 __ ZZ V Y XX

Houd er a.u.b. rekening mee dat i.v.m. de beschikbare ruimte het koppelteken vóór de kleurcode "XX" wordt vervangen door een ander nummer "Y". Bij hoekbaden en wandmodel-baden volgt dus direct na het "V"-teken een D, E, J of N. NB: de inbouwbaden kunnen op de gebruikelijke manier worden besteld.

Stap 1: Vervang __ in het artikelnummer door de inbouwvariant van het bad:

- CS = Back to Wall-bad 180 x 80 cm
- CL = Off-set bad, linker uitvoering 180 x 80 cm
- CR = Off-set bad, rechter uitvoering 180 x 80 cm

Stap 2: Vervang ZZ in artikelnummer door de kleuroptie:

- BC = Met Bicolour-optie (zie bestelformulier met Colour on Demand op pagina 605-606)
- 00 = Zonder Bicolour-optie

Stap 3: Vervang Y in het artikelnummer a.u.b. door de kleuroptie van de afvoer- en overloopgarnituur:

- D = Afvoer- en overloopgarnituur in Chrome
- J = Afvoer- en overloopgarnituur in Gold
- N = Afvoer- en overloopgarnituur in Black Matt
- T = Afvoer- en overloopgarnituur in Stone White
- P = Afvoer- en overloopgarnituur in Wit Alpin

Stap 4: Vervang XX in het artikelnummer a.u.b. door de kleur van het bad:

- 01 = Wit Alpin
- RW = Stone White *

**alleen inbouwbaden*

Voorbeeld:

| Artikelnummer | Omschrijving |
|------------------------|--|
| UBA 180 COR 9CSBCVJ 01 | Collaro, wandmodel, Colour on Demand, Gold |

COLLARO (Rechthoek 1600 x 750) acryl

€ exclusief BTW

| | |
|-------------------------------------|--|
| Rugleuningvorm: | Symmetrisch (twee identieke rugleuningen) |
| Standaard meegeleverd: | Bijpassende afvoer en overloop standaard meegeleverd. |
| Niet standaard meegeleverd: | Badpotenset. |
| Technische informatie: | Attentie: het is niet mogelijk om de kraan centraal te plaatsen De watertoevoer UPCON0137 kan optioneel met de afvoer- en overloopgarnituur worden besteld. Deze wordt vervolgens automatisch in de bijpassende kleur Chrome, Gold of Black Matt meegeleverd. |
| Bijpassend sanitairkeramiek: | Collaro |
| Bijpassend meubelprogramma: | Collaro |

BADEN

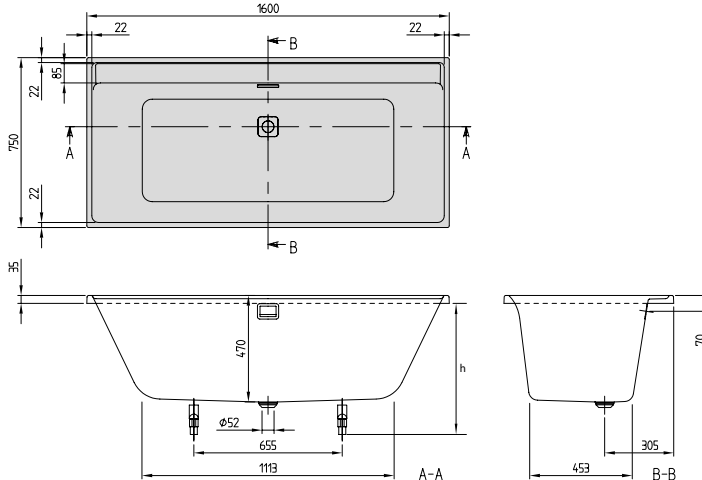

| h = inbouwhoogte (min – max) | |
|------------------------------|-----------|
| Bad | 580 - 622 |
| Whirlpool systeem | 620 - 650 |
| Profibox 2.0 zonder systeem | 585 |
| Profibox 2.0 incl. systeem | 625 |

| Artikelnummer | Omschrijving | Afmeting l x b | Bodemmaat l x b | Diepte | Liters incl. 1 pers | Gewicht (kg) | 01 | RW | st./pal. |
|--------------------|------------------------------------|----------------|-----------------|--------|---------------------|--------------|---------|---------|----------|
| UBA 160 COR 2DV-XX | Collaro, inbouwversie, Chrome | 1600 x 750 | 1113 x 453 | 470 | 181 | 21 | 1.042,- | 1.124,- | 10 |
| UBA 160 COR 2JV-XX | Collaro, inbouwversie, Gold | | | | | | 1.145,- | 1.236,- | 10 |
| UBA 160 COR 2NV-XX | Collaro, inbouwversie, Black Matt | | | | | | 1.145,- | 1.236,- | 10 |
| UBA 160 COR 2PV-01 | Collaro, inbouwversie, Wit Alpin | | | | | | 1.042,- | | 10 |
| UBA 160 COR 2TV-RW | Collaro, inbouwversie, Stone White | | | | | | | 1.124,- | 10 |

Accessoires voor baden:

| Artikelnummer | Omschrijving | Prijs |
|---------------|---|-------|
| U99740000 | Badpotenset, kunststof, tbv baden met vlakke bodem, verstelbaar 130 - 180 mm | 36,- |
| UCCON0963 | Buisonderbreker, incl. aansluitingen | 334,- |
| UPCON0137 | Watertoevoer, kunststof, geïntegreerd in overloop, maximale waterdoorlaat: 20 l/min | 315,- |
| U90170061 | Handgrepen, 1 set = 2 stuks, Chrome | 314,- |
| U906100XX | Multifunctioneel kussen, schuimstof, 240 x 150 x 50 mm | 136,- |

| Voorgemonteerde badopties in combinatie met: Voor bestelformulier zie uitklappagina rechts | alleen bad | Airpools | | Hydropools | | Combipools | | Special Combipools |
|---|------------|----------|----|------------|----|------------|----|--------------------|
| | | AE | AC | HE | HC | CE | CC | AP |
| Profibox 2.0 nis | o | o | o | o | - | o | - | - |
| Profibox 2.0 hoek | o | o | o | o | - | o | - | - |

| Whirlpools | | Airpools | | Hydropools | | Combipools | | Special Combipool |
|---------------------|--|----------|---------|------------|---------|------------|---------|-------------------|
| Artikelnummer | Omschrijving | AE | AC | HE | HC | CE | CC | AP |
| U_160 COR 2A ½ V 01 | Prijs whirlpoolsysteem incl. bad | 3.980,- | 4.647,- | 4.247,- | 5.714,- | 5.446,- | 7.047,- | 12.384,- |
| U_160 COR 2A ½ V RW | Prijs whirlpoolsysteem incl. bad | 4.062,- | 4.729,- | 4.329,- | 5.796,- | 5.528,- | 7.129,- | 12.466,- |
| U_160 COR 2B ½ V 01 | Prijs whirlpoolsysteem incl. bad, incl. watertoevoer | 4.295,- | 4.962,- | 4.562,- | 6.029,- | 5.761,- | 7.362,- | 12.699,- |
| U_160 COR 2B ½ V RW | Prijs whirlpoolsysteem incl. bad, incl. watertoevoer | 4.377,- | 5.044,- | 4.644,- | 6.111,- | 5.843,- | 7.444,- | 12.781,- |

Volgende whirlpool systemen hebben een overstek van de technische installatie in mm:

| Techniek positie | Zijde | 1 | 2 | 3 | 4 | 5 | 6 | 7 | 8 |
|--------------------|-----------|---|---|---|-----|---|-----|-----|---|
| Techniek positie 1 | Zijde 1-3 | - | - | - | +10 | - | +10 | +35 | |
| | Zijde 3-4 | - | - | - | - | - | - | +65 | |
| Techniek positie 2 | Zijde 1-2 | - | - | - | - | - | - | +65 | |
| | Zijde 1-3 | - | - | - | +10 | - | +10 | +35 | |

Vervang " _ " in het artikelnummer door de whirlpoolcode.

Vervang " ½ " in het artikelnummer door de gewenste positie van de technische installatie (1 = positie technische installatie 1 2 = positie technische installatie 2). De rugjets bevinden zich aan dezelfde kant als de technische installatie.

Overige opties via bestelformulier (zie uitklappagina rechts)

Techniek positie 1

Techniek positie 2

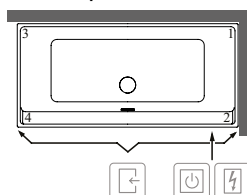
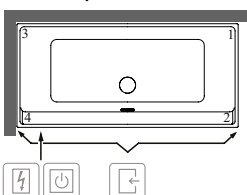

- Bereikbaar via
- Besturingskast
- Randbediening

Het symbool "O" betekent: deze optie is mogelijk

XX = Kleurcode toevoegen

Voor meer informatie over kleuren zie pagina aan het begin van het hoofdstuk.

Voor meer informatie over whirlpoolsystemen zie pagina 612.

COLLARO (Rechthoek 1700 x 750) acryl

€ exclusief BTW

| | |
|-------------------------------------|--|
| Rugleuningvorm: | Symmetrisch (twee identieke rugleuningen) |
| Standaard meegeleverd: | Bijpassende afvoer en overloop standaard meegeleverd. |
| Niet standaard meegeleverd: | Badpotenset. |
| Technische informatie: | Attentie: het is niet mogelijk om de kraan centraal te plaatsen De watertoevoer UPCON0137 kan optioneel met de afvoer- en overloopgarnituur worden besteld. Deze wordt vervolgens automatisch in de bijpassende kleur Chrome, Gold of Black Matt meegeleverd. |
| Bijpassend sanitairkeramiek: | Collaro |
| Bijpassend meubelprogramma: | Collaro |

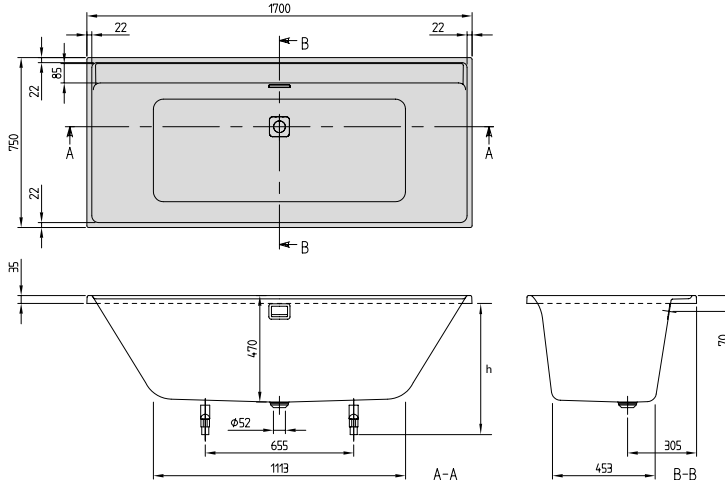

| h = inbouwhoogte (min - max) | |
|------------------------------|-----------|
| Bad | 580 - 622 |
| Whirlpool systeem | 620 - 650 |
| Profibox 2.0 zonder systeem | 585 |
| Profibox 2.0 incl. systeem | 625 |

| Artikelnummer | Omschrijving | Afmeting l x b | Bodemmaat l x b | Diepte | Liters incl. 1 pers | Gewicht (kg) | 01 | RW | st./pal. |
|--------------------|------------------------------------|----------------|-----------------|--------|---------------------|--------------|---------|---------|----------|
| UBA 170 COR 2DV-XX | Collaro, inbouwversie, Chrome | 1700 x 750 | 1114 x 453 | 470 | 190 | 22 | 1.108,- | 1.194,- | 10 |
| UBA 170 COR 2JV-XX | Collaro, inbouwversie, Gold | | | | | | 1.219,- | 1.314,- | 10 |
| UBA 170 COR 2NV-XX | Collaro, inbouwversie, Black Matt | | | | | | 1.219,- | 1.314,- | 10 |
| UBA 170 COR 2PV-01 | Collaro, inbouwversie, Wit Alpin | | | | | | 1.108,- | | 10 |
| UBA 170 COR 2TV-RW | Collaro, inbouwversie, Stone White | | | | | | | 1.194,- | 10 |

Accessoires voor baden:

| Artikelnummer | Omschrijving | Prijs |
|---------------|---|-------|
| U99740000 | Badpotenset, kunststof, tbv baden met vlakke bodem, verstelbaar 130 - 180 mm | 36,- |
| UCCON0963 | Buisonderbreker, incl. aansluitingen | 334,- |
| UPCON0137 | Watertoevoer, kunststof, geïntegreerd in overloop, maximale waterdoorlaat: 20 l/min | 315,- |
| U90170061 | Handgrepen, 1 set = 2 stuks, Chrome | 314,- |
| U906100XX | Multifunctioneel kussen, schuimstof, 240 x 150 x 50 mm | 136,- |

| Voorgemonteerde badopties in combinatie met: Voor bestelformulier zie uitklappagina rechts | alleen bad | Airpools | | Hydropools | | Combipools | | Special Combipools |
|---|-----------------------|-----------------------|-----------------------|-----------------------|----|-----------------------|----|--------------------|
| | | AE | AC | HE | HC | CE | CC | AP |
| Profibox 2.0 nis | <input type="radio"/> | <input type="radio"/> | <input type="radio"/> | <input type="radio"/> | - | <input type="radio"/> | - | - |
| Profibox 2.0 hoek | <input type="radio"/> | <input type="radio"/> | <input type="radio"/> | <input type="radio"/> | - | <input type="radio"/> | - | - |

| Whirlpools | Artikelnummer | Omschrijving | Airpools | | Hydropools | | Combipools | | Special Combipool |
|------------|-----------------------|--|----------|---------|------------|---------|------------|---------|-------------------|
| | | | AE | AC | HE | HC | CE | CC | AP |
| | U__ 170 COR 2A ½ V 01 | Prijs whirlpoolsysteem incl. bad | 4.046,- | 4.713,- | 4.313,- | 5.780,- | 5.512,- | 7.113,- | 12.450,- |
| | U__ 170 COR 2A ½ V RW | Prijs whirlpoolsysteem incl. bad | 4.132,- | 4.799,- | 4.399,- | 5.866,- | 5.598,- | 7.199,- | 12.536,- |
| | U__ 170 COR 2B ½ V 01 | Prijs whirlpoolsysteem incl. bad, incl. watertoevoer | 4.361,- | 5.028,- | 4.628,- | 6.095,- | 5.827,- | 7.428,- | 12.765,- |
| | U__ 170 COR 2B ½ V RW | Prijs whirlpoolsysteem incl. bad, incl. watertoevoer | 4.447,- | 5.114,- | 4.714,- | 6.181,- | 5.913,- | 7.514,- | 12.851,- |

Volgende whirlpool systemen hebben een overstek van de technische installatie in mm:

| Techniek positie | Zijde | AE | AC | HE | HC | CE | CC | AP |
|--------------------|-----------|----|----|----|-----|----|-----|-----|
| Techniek positie 1 | Zijde 1-3 | - | - | - | +10 | - | +10 | +30 |
| | Zijde 3-4 | - | - | - | - | - | - | +40 |
| Techniek positie 2 | Zijde 1-2 | - | - | - | - | - | - | +40 |
| | Zijde 1-3 | - | - | - | +10 | - | +10 | +30 |

Vervang " _ " in het artikelnummer door de whirlpoolcode.

Vervang "½" in het artikelnummer door de gewenste positie van de technische installatie (1 = positie technische installatie 1 2 = positie technische installatie 2). De rugjets bevinden zich aan dezelfde kant als de technische installatie.

Overige opties via bestelformulier (zie uitklappagina rechts)

Techniek positie 1

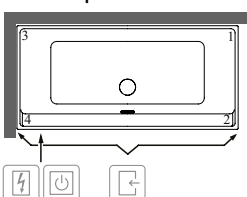

Techniek positie 2

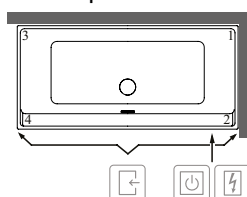

- Bereikbaar via
- Besturingskast
- Randbediening

Het symbool "O" betekent: deze optie is mogelijk

XX = Kleurcode toevoegen

Voor meer informatie over kleuren zie pagina aan het begin van het hoofdstuk.

Voor meer informatie over whirlpoolsystemen zie pagina 612.

COLLARO (Rechthoek 1800 x 800) acryl

€ exclusief BTW

| | |
|-------------------------------------|--|
| Rugleuningvorm: | Symmetrisch (twee identieke rugleuningen) |
| Standaard meegeleverd: | Bijpassende afvoer en overloop standaard meegeleverd. |
| Niet standaard meegeleverd: | Badpotenset. |
| Technische informatie: | Attentie: het is niet mogelijk om de kraan centraal te plaatsen De watertoevoer UPCON0137 kan optioneel met de afvoer- en overloopgarnituur worden besteld. Deze wordt vervolgens automatisch in de bijpassende kleur Chrome, Gold of Black Matt meegeleverd. |
| Bijpassend sanitairkeramiek: | Collaro |
| Bijpassend meubelprogramma: | Collaro |

BADEN

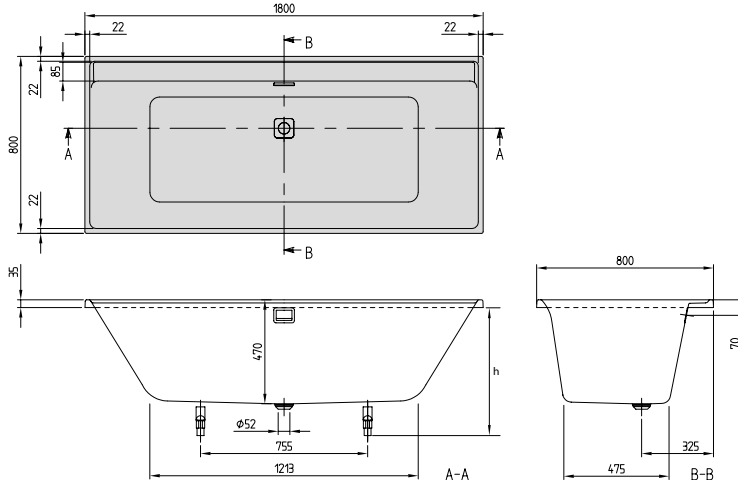

| h = inbouwhoogte (min - max) | |
|------------------------------|-----------|
| Bad | 580 - 622 |
| Whirlpool systeem | 620 - 650 |
| Profibox 2.0 zonder systeem | 585 |
| Profibox 2.0 incl. systeem | 625 |

| Artikelnummer | Omschrijving | Afmeting l x b | Bodemmaat l x b | Diepte | Liters incl. 1 pers | Gewicht (kg) | 01 | RW | st./pal. |
|--------------------|------------------------------------|----------------|-----------------|--------|---------------------|--------------|---------|---------|----------|
| UBA 180 COR 2DV-XX | Collaro, inbouwversie, Chrome | 1800 x 800 | 1213 x 475 | 470 | 190 | 24 | 1.179,- | 1.272,- | 10 |
| UBA 180 COR 2JV-XX | Collaro, inbouwversie, Gold | | | | | | 1.297,- | 1.400,- | 10 |
| UBA 180 COR 2NV-XX | Collaro, inbouwversie, Black Matt | | | | | | 1.297,- | 1.400,- | 10 |
| UBA 180 COR 2PV-01 | Collaro, inbouwversie, Wit Alpin | | | | | | 1.179,- | | 10 |
| UBA 180 COR 2TV-RW | Collaro, inbouwversie, Stone White | | | | | | | 1.272,- | 10 |

Accessoires voor baden:

| Artikelnummer | Omschrijving | Prijs |
|---------------|---|-------|
| U99740000 | Badpotenset, kunststof, tbv baden met vlakke bodem, verstelbaar 130 - 180 mm | 36,- |
| UCCON0963 | Buisonderbreker, incl. aansluitingen | 334,- |
| UPCON0137 | Watertoevoer, kunststof, geïntegreerd in overloop, maximale waterdoorlaat: 20 l/min | 315,- |
| U90170061 | Handgrepen, 1 set = 2 stuks, Chrome | 314,- |
| U906100XX | Multifunctioneel kussen, schuimstof, 240 x 150 x 50 mm | 136,- |

| Voorgemonteerde badopties in combinatie met: Voor bestelformulier zie uitklappagina rechts | alleen bad | Airpools | | Hydropools | | Combipools | | Special Combipools |
|---|-----------------------|-----------------------|-----------------------|-----------------------|----|-----------------------|----|--------------------|
| | | AE | AC | HE | HC | CE | CC | AP |
| Profibox 2.0 nis | <input type="radio"/> | <input type="radio"/> | <input type="radio"/> | <input type="radio"/> | - | <input type="radio"/> | - | - |
| Profibox 2.0 hoek | <input type="radio"/> | <input type="radio"/> | <input type="radio"/> | <input type="radio"/> | - | <input type="radio"/> | - | - |

| Whirlpools | Artikelnummer | Omschrijving | Airpools | | Hydropools | | Combipools | | Special Combipool |
|------------|----------------------|--|----------|---------|------------|---------|------------|---------|-------------------|
| | | | AE | AC | HE | HC | CE | CC | AP |
| | U_ 180 COR 2A ½ V 01 | Prijs whirlpoolsysteem incl. bad | 4.117,- | 4.784,- | 4.384,- | 5.851,- | 5.583,- | 7.184,- | 12.521,- |
| | U_ 180 COR 2A ½ V RW | Prijs whirlpoolsysteem incl. bad | 4.210,- | 4.877,- | 4.477,- | 5.944,- | 5.676,- | 7.277,- | 12.614,- |
| | U_ 180 COR 2B ½ V 01 | Prijs whirlpoolsysteem incl. bad, incl. watertoevoer | 4.432,- | 5.099,- | 4.699,- | 6.166,- | 5.898,- | 7.499,- | 12.836,- |
| | U_ 180 COR 2B ½ V RW | Prijs whirlpoolsysteem incl. bad, incl. watertoevoer | 4.525,- | 5.192,- | 4.792,- | 6.259,- | 5.991,- | 7.592,- | 12.929,- |

Volgende whirlpool systemen hebben een overstek van de technische installatie in mm:

| Techniek positie | Zijde | AE | AC | HE | HC | CE | CC | AP |
|--------------------|-----------|----|----|----|----|----|----|-----|
| Techniek positie 1 | Zijde 1-3 | - | - | - | +5 | - | +5 | +25 |
| | Zijde 3-4 | - | - | - | - | - | - | +30 |
| Techniek positie 2 | Zijde 1-2 | - | - | - | - | - | - | +30 |
| | Zijde 1-3 | - | - | - | +5 | - | +5 | +25 |

Vervang " _ " in het artikelnummer door de whirlpoolcode.

Vervang " ½ " in het artikelnummer door de gewenste positie van de technische installatie (1 = positie technische installatie 1 2 = positie technische installatie 2). De rugjets bevinden zich aan dezelfde kant als de technische installatie.

Overige opties via bestelformulier (zie uitklappagina rechts)

Techniek positie 1

Techniek positie 2

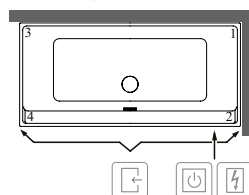
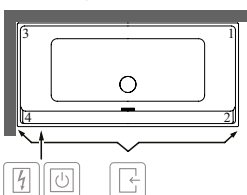

- Bereikbaar via
- Besturingskast
- Randbediening

Het symbool "O" betekent: deze optie is mogelijk

XX = Kleurcode toevoegen

Voor meer informatie over kleuren zie pagina aan het begin van het hoofdstuk.

Voor meer informatie over whirlpoolsystemen zie pagina 612.

COLLARO (Rechthoek 1900 x 900) acryl

€ exclusief BTW

| | |
|-------------------------------------|--|
| Rugleuningvorm: | Symmetrisch (twee identieke rugleuningen) |
| Standaard meegeleverd: | Bijpassende afvoer en overloop standaard meegeleverd. |
| Niet standaard meegeleverd: | Badpotenset. |
| Technische informatie: | Attentie: het is niet mogelijk om de kraan centraal te plaatsen De watertoevoer UPCON0137 kan optioneel met de afvoer- en overloopgarnituur worden besteld. Deze wordt vervolgens automatisch in de bijpassende kleur Chrome, Gold of Black Matt meegeleverd. |
| Bijpassend sanitairkeramiek: | Collaro |
| Bijpassend meubelprogramma: | Collaro |

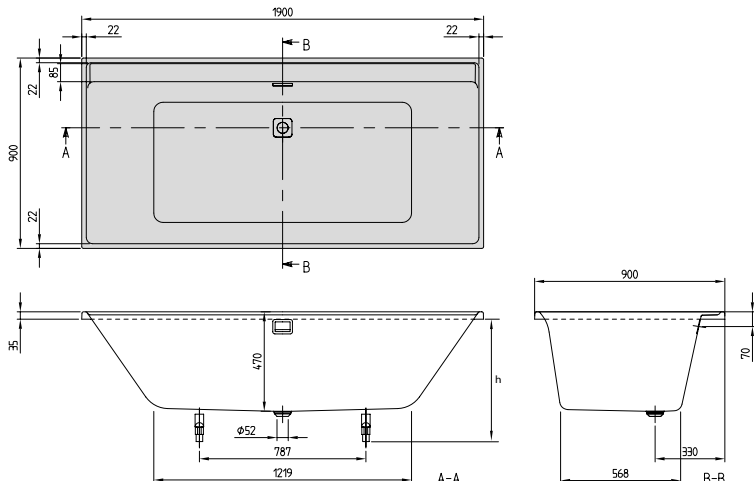

| h = inbouwhoogte (min - max) | |
|------------------------------|-----------|
| Bad | 580 - 622 |
| Whirlpool systeem | 620 - 650 |
| Profibox 2.0 zonder systeem | 585 |
| Profibox 2.0 incl. systeem | 625 |

| Artikelnummer | Omschrijving | Afmeting l x b | Bodemmaat l x b | Diepte | Liters incl. 1 pers | Gewicht (kg) | 01 | RW | st./pal. |
|--------------------|------------------------------------|----------------|-----------------|--------|---------------------|--------------|---------|---------|----------|
| UBA 199 COR 2DV-XX | Collaro, inbouwversie, Chrome | 1900 x 900 | 1219 x 568 | 470 | 287 | 26 | 1.302,- | 1.405,- | 10 |
| UBA 199 COR 2JV-XX | Collaro, inbouwversie, Gold | | | | | | 1.433,- | 1.546,- | 10 |
| UBA 199 COR 2NV-XX | Collaro, inbouwversie, Black Matt | | | | | | 1.433,- | 1.546,- | 10 |
| UBA 199 COR 2PV-01 | Collaro, inbouwversie, Wit Alpin | | | | | | 1.302,- | | 10 |
| UBA 199 COR 2TV-RW | Collaro, inbouwversie, Stone White | | | | | | | 1.405,- | 10 |

Accessoires voor baden:

| Artikelnummer | Omschrijving | Prijs |
|---------------|---|-------|
| U99740000 | Badpotenset, kunststof, tbv baden met vlakke bodem, verstelbaar 130 - 180 mm | 36,- |
| UPCON0137 | Watertoevoer, kunststof, geïntegreerd in overloop, maximale waterdoorlaat: 20 l/min | 315,- |
| UCCON0963 | Buisonderbreker, incl. aansluitingen | 334,- |
| U90170061 | Handgrepen, 1 set = 2 stuks, Chrome | 314,- |
| U906100XX | Multifunctioneel kussen, schuimstof, 240 x 150 x 50 mm | 136,- |

| Voorgemonteerde badopties in combinatie met: Voor bestelformulier zie uitklappagina rechts | alleen bad | Airpools | | Hydropools | | Combipools | | Special Combipools |
|---|-----------------------|-----------------------|-----------------------|-----------------------|----|-----------------------|----|--------------------|
| | | AE | AC | HE | HC | CE | CC | AP |
| Profibox 2.0 nis | <input type="radio"/> | <input type="radio"/> | <input type="radio"/> | <input type="radio"/> | - | <input type="radio"/> | - | - |
| Profibox 2.0 hoek | <input type="radio"/> | <input type="radio"/> | <input type="radio"/> | <input type="radio"/> | - | <input type="radio"/> | - | - |

| Whirlpools | Artikelnummer | Omschrijving | Airpools | | Hydropools | | Combipools | | Special Combipool |
|------------|---------------------|--|----------|---------|------------|---------|------------|---------|-------------------|
| | | | AE | AC | HE | HC | CE | CC | AP |
| | U_199 COR 2A ½ V 01 | Prijs whirlpoolsysteem incl. bad | 4.240,- | 4.907,- | 4.507,- | 5.974,- | 5.706,- | 7.307,- | 12.644,- |
| | U_199 COR 2A ½ V RW | Prijs whirlpoolsysteem incl. bad | 4.343,- | 5.010,- | 4.610,- | 6.077,- | 5.809,- | 7.410,- | 12.747,- |
| | U_199 COR 2B ½ V 01 | Prijs whirlpoolsysteem incl. bad, incl. watertoevoer | 4.555,- | 5.222,- | 4.822,- | 6.289,- | 6.021,- | 7.622,- | 12.959,- |
| | U_199 COR 2B ½ V RW | Prijs whirlpoolsysteem incl. bad, incl. watertoevoer | 4.658,- | 5.325,- | 4.925,- | 6.392,- | 6.124,- | 7.725,- | 13.062,- |

Volgende whirlpool systemen hebben een overstek van de technische installatie in mm:

| Techniek positie | Zijde | AE | AC | HE | HC | CE | CC | AP |
|--------------------|-----------|----|----|----|----|----|----|-----|
| Techniek positie 1 | Zijde 1-3 | - | - | - | +5 | - | +5 | +30 |
| | Zijde 3-4 | - | - | - | - | - | - | +20 |
| Techniek positie 2 | Zijde 1-2 | - | - | - | - | - | - | +20 |
| | Zijde 1-3 | - | - | - | +5 | - | +5 | +30 |

Vervang " _ " in het artikelnummer door de whirlpoolcode.

Vervang " ½ " in het artikelnummer door de gewenste positie van de technische installatie (1 = positie technische installatie 1 2 = positie technische installatie 2). De rugjets bevinden zich aan dezelfde kant als de technische installatie.

Overige opties via bestelformulier (zie uitklappagina rechts)

Techniek positie 1

Techniek positie 2

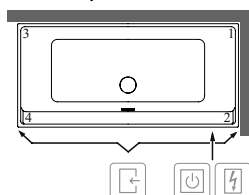
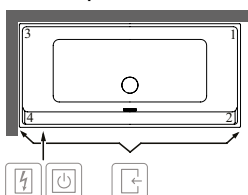

- Bereikbaar via
- Besturingskast
- Randbediening

Het symbool "O" betekent: deze optie is mogelijk

XX = Kleurcode toevoegen

Voor meer informatie over kleuren zie pagina aan het begin van het hoofdstuk.

Voor meer informatie over whirlpoolsystemen zie pagina 612.

COLLARO (Off-Set, linker uitvoering 1790 x 790) acryl, Colour on Demand

€ exclusief BTW

| | |
|-------------------------------------|--|
| Rugleuningvorm: | Symmetrisch (twee identieke rugleuningen) |
| Standaard meegeleverd: | Bijpassende afvoer en overloop alsook installatieset wordt standaard meegeleverd. Badpotenset wordt standaard meegeleverd. |
| Technische informatie: | Whirlpoolsystemen op aanvraag mogelijk Over een lengte van 390 mm zijn in het midden aan de lange zijde geen kraangaten mogelijk. De watertoevoer UPCON0137 kan optioneel met de afvoer- en overloopgarnituur worden besteld. Deze wordt vervolgens automatisch in de bijpassende kleur Chrome, Gold of Black Matt meegeleverd. |
| Bijpassend sanitairkeramiek: | Collaro |
| Bijpassend meubelprogramma: | Collaro |

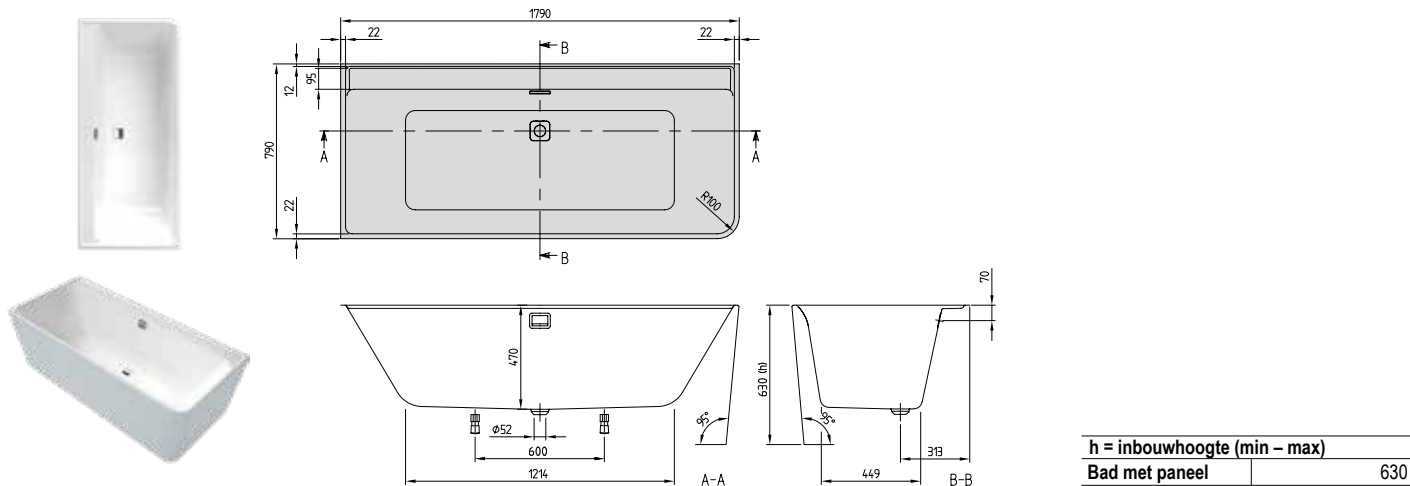

| | |
|-------------------------------------|-----|
| h = inbouwhoogte (min – max) | |
| Bad met paneel | 630 |

| Artikelnummer | Omschrijving | Afmeting l x b | Bodemmaat l x b | Diepte | Liters incl. 1 pers | Gewicht (kg) | 01 | st./pal. |
|------------------------|--|----------------|-----------------|--------|---------------------|--------------|---------|----------|
| UBA 180 COR 9CLBCVD-01 | Collaro, wandmodel, hoekuitvoering links, Colour on Demand, naadloos, Chrome | 1790 x 790 | 1214 x 449 | 470 | 218 | 43 | 3.099,- | 1 |
| UBA 180 COR 9CLBCVJ-01 | Collaro, wandmodel, hoekuitvoering links, Colour on Demand, naadloos, Gold | | | | | | 3.325,- | 1 |
| UBA 180 COR 9CLBCVN-01 | Collaro, wandmodel, hoekuitvoering links, Colour on Demand, naadloos, Black Matt | | | | | | 3.325,- | 1 |
| UBA 180 COR 9CLBCVP-01 | Collaro, wandmodel, hoekuitvoering links, Colour on Demand, naadloos, Wit Alpin | | | | | | 3.099,- | 1 |

Accessoires voor baden:

| Artikelnummer | Omschrijving | Prijs |
|---------------|---|-------|
| UCCON0963 | Buisonderbreker, incl. aansluitingen | 334,- |
| UPCON0137 | Watertoevoer, kunststof, geïntegreerd in overloop, maximale waterdoorlaat: 20 l/min | 315,- |
| U906100XX | Multifunctioneel kussen, schuimstof, 240 x 150 x 50 mm | 136,- |

Productie op bestelling van Colour on Demand: 3 weken productietijd. Gebruik hiervoor beslist het **bestelformulier** dat volgt na het hoofdstuk baden op pagina 605-606, zodat de bestelling kan worden uitgevoerd.

XX = Kleurcode toevoegen
 Voor meer informatie over kleuren zie pagina aan het begin van het hoofdstuk.
 Voor meer informatie over whirlpoolsystemen zie pagina 612.

BADEN

COLLARO (Off-Set, rechter uitvoering 1790 x 790) acryl

€ exclusief BTW

- Rugleuningvorm:** Symmetrisch (twee identieke rugleuningen)
- Standaard meegeleverd:** Bijpassende afvoer en overloop alsook installatieset wordt standaard meegeleverd.
Badpotenset wordt standaard meegeleverd.
- Technische informatie:** **Whirlpoolsystemen op aanvraag mogelijk**
Paneel in badkleur
Over een lengte van 390 mm zijn in het midden aan de lange zijde geen kraangaten mogelijk.
De watertoevoer UPCON0137 kan optioneel met de afvoer- en overloopgarnituur worden besteld. Deze wordt vervolgens automatisch in de bijpassende kleur Chrome, Gold of Black Matt meegeleverd.
- Bijpassend sanitairkeramiek:** Collaro
- Bijpassend meubelprogramma:** Collaro

BADEN

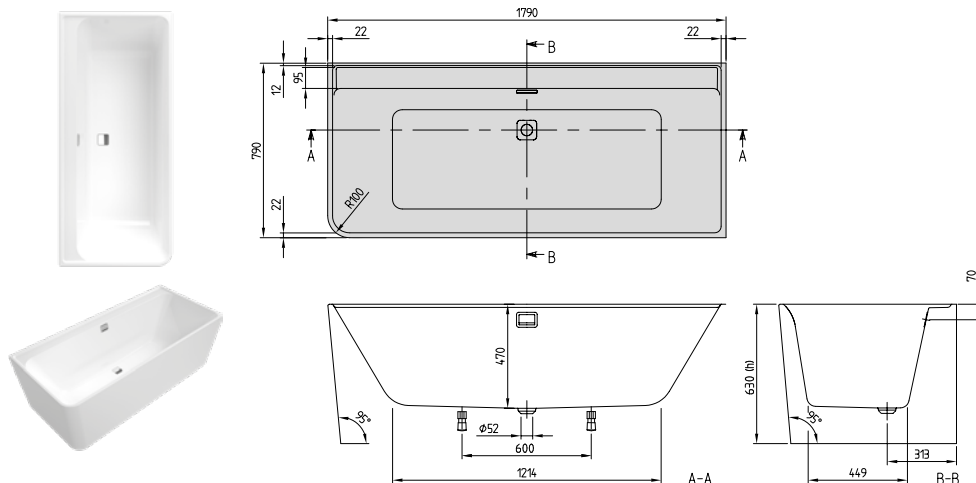

| h = inbouwhoogte (min – max) | |
|------------------------------|-----|
| Bad met paneel | 630 |

| Artikelnummer | Omschrijving | Afmeting l x b | Bodemmaat l x b | Diepte | Liters incl. 1 pers | Gewicht (kg) | 01 | st./pal. |
|------------------------|---|----------------|-----------------|--------|---------------------|--------------|---------|----------|
| UBA 180 COR 9CR00VD-01 | Collaro, wandmodel, hoekuitvoering rechts, naadloos, Chrome | 1790 x 790 | 1214 x 449 | 470 | 218 | 43 | 2.277,- | 1 |
| UBA 180 COR 9CR00VJ-01 | Collaro, wandmodel, hoekuitvoering rechts, naadloos, Gold | | | | | | 2.506,- | 1 |
| UBA 180 COR 9CR00VN-01 | Collaro, wandmodel, hoekuitvoering rechts, naadloos, Black Matt | | | | | | 2.506,- | 1 |
| UBA 180 COR 9CR00VP-01 | Collaro, wandmodel, hoekuitvoering rechts, naadloos, Wit Alpin | | | | | | 2.277,- | 1 |

Accessoires voor baden:

| Artikelnummer | Omschrijving | Prijs |
|---------------|---|-------|
| UPCON0137 | Watertoevoer, kunststof, geïntegreerd in overloop, maximale waterdoorlaat: 20 l/min | 315,- |
| UCCON0963 | Buisonderbreker, incl. aansluitingen | 334,- |
| U906100XX | Multifunctioneel kussen, schuimstof, 240 x 150 x 50 mm | 136,- |

| Whirlpools | | Airpools | | Hydropools | | Combipools | | Special Combipool |
|-----------------------|--|----------|---------|------------|----|------------|----|-------------------|
| Artikelnummer | Omschrijving | AE | AC | HE | HC | CE | CC | AP |
| U__ 180 COR RA 2 V 01 | Prijs whirlpoolsysteem incl. bad | 5.215,- | 5.882,- | - | - | - | - | - |
| U__ 180 COR RB 2 V 01 | Prijs whirlpoolsysteem incl. bad, incl. watertoevoer | 5.617,- | 6.284,- | - | - | - | - | - |

Vervang “_” in het artikelnummer door de whirlpoolcode.

Overige opties via bestelformulier (zie uitklappagina rechts)

Techniek positie 2

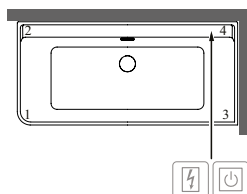

- Bereikbaar via
- Besturingskast
- Randbediening

XX = Kleurcode toevoegen

Voor meer informatie over kleuren zie pagina aan het begin van het hoofdstuk.

Voor meer informatie over whirlpoolsystemen zie pagina 612.

COLLARO (Off-Set, rechter uitvoering 1790 x 790) acryl, Colour on Demand

€ exclusief BTW

| | |
|-------------------------------------|--|
| Rugleuningvorm: | Symmetrisch (twee identieke rugleuningen) |
| Standaard meegeleverd: | Bijpassende afvoer en overloop alsook installatieset wordt standaard meegeleverd. Badpotenset wordt standaard meegeleverd. |
| Technische informatie: | Whirlpoolsystemen op aanvraag mogelijk Over een lengte van 390 mm zijn in het midden aan de lange zijde geen kraangaten mogelijk. De watertoevoer UPCON0137 kan optioneel met de afvoer- en overloopgarnituur worden besteld. Deze wordt vervolgens automatisch in de bijpassende kleur Chrome, Gold of Black Matt meegeleverd. |
| Bijpassend sanitairkeramiek: | Collaro |
| Bijpassend meubelprogramma: | Collaro |

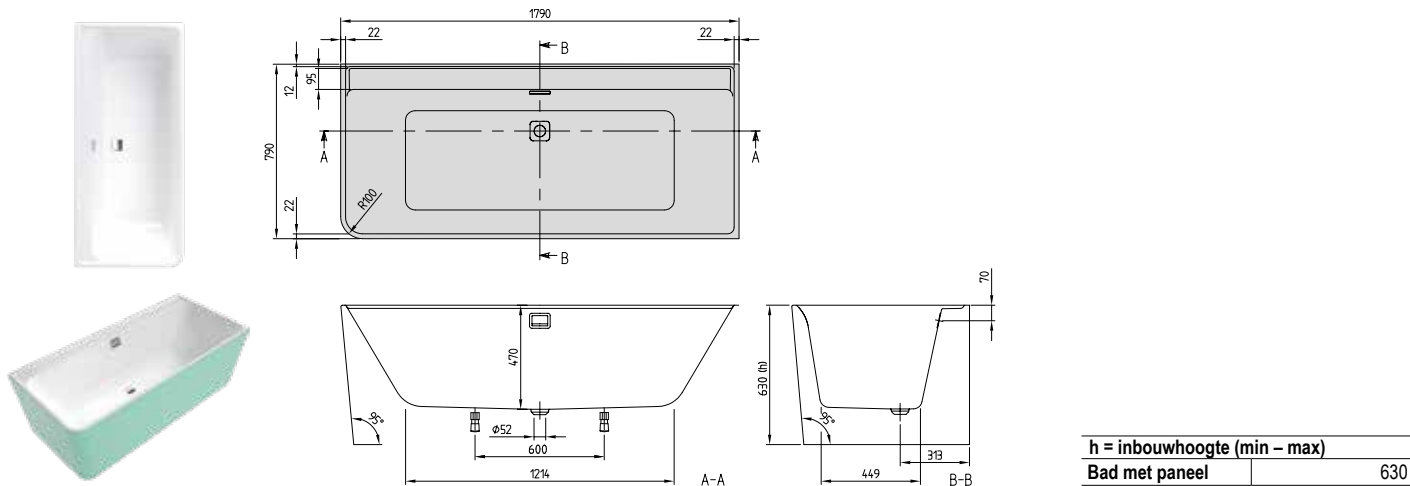

| | |
|-------------------------------------|-----|
| h = inbouwhoogte (min – max) | |
| Bad met paneel | 630 |

| Artikelnummer | Omschrijving | Afmeting l x b | Bodemmaat l x b | Diepte | Liters incl. 1 pers | Gewicht (kg) | 01 | st./pal. |
|------------------------|---|----------------|-----------------|--------|---------------------|--------------|---------|----------|
| UBA 180 COR 9CRBCVD-01 | Collaro, wandmodel, hoekuitvoering rechts, Colour on Demand, naadloos, Chrome | 1790 x 790 | 1214 x 449 | 470 | 218 | 43 | 3.099,- | 1 |
| UBA 180 COR 9CRBCVJ-01 | Collaro, wandmodel, hoekuitvoering rechts, Colour on Demand (Quaryl®), naadloos, Gold | | | | | | 3.325,- | 1 |
| UBA 180 COR 9CRBCVN-01 | Collaro, wandmodel, hoekuitvoering rechts, Colour on Demand, naadloos, Black Matt | | | | | | 3.325,- | 1 |
| UBA 180 COR 9CRBCVP-01 | Collaro, wandmodel, hoekuitvoering rechts, Colour on Demand, naadloos, Wit Alpin | | | | | | 3.099,- | 1 |

Accessoires voor baden:

| Artikelnummer | Omschrijving | Prijs |
|---------------|---|-------|
| UPCON0137 | Watertoevoer, kunststof, geïntegreerd in overloop, maximale waterdoorlaat: 20 l/min | 315,- |
| UCCON0963 | Buisonderbreker, incl. aansluitingen | 334,- |
| U906100XX | Multifunctioneel kussen, schuimstof, 240 x 150 x 50 mm | 136,- |

Productie op bestelling van Colour on Demand: 3 weken productietijd. Gebruik hiervoor beslist het **bestelformulier** dat volgt na het hoofdstuk baden op pagina 605-606, zodat de bestelling kan worden uitgevoerd.

XX = Kleurcode toevoegen
 Voor meer informatie over kleuren zie pagina aan het begin van het hoofdstuk.
 Voor meer informatie over whirlpoolsystemen zie pagina 612.

COLLARO (Back to Wall 1795 x 790) acryl

€ exclusief BTW

Rugleuningvorm: Symmetrisch (twee identieke rugleuningen)
Standaard meegeleverd: Bijpassende afvoer en overloop alsook installatieset wordt standaard meegeleverd.
 Badpotenset wordt standaard meegeleverd.
Technische informatie: Paneel in badkleur
 Over een lengte van 390 mm zijn in het midden aan de lange zijde geen kraangaten mogelijk.
 De watertoevoer UPCON0137 kan optioneel met de afvoer- en overloopgarnituur worden besteld. Deze wordt vervolgens automatisch in de bijpassende kleur Chrome, Gold of Black Matt meegeleverd.
Bijpassend sanitairkeramiek: Collaro
Bijpassend meubelprogramma: Collaro

BADEN

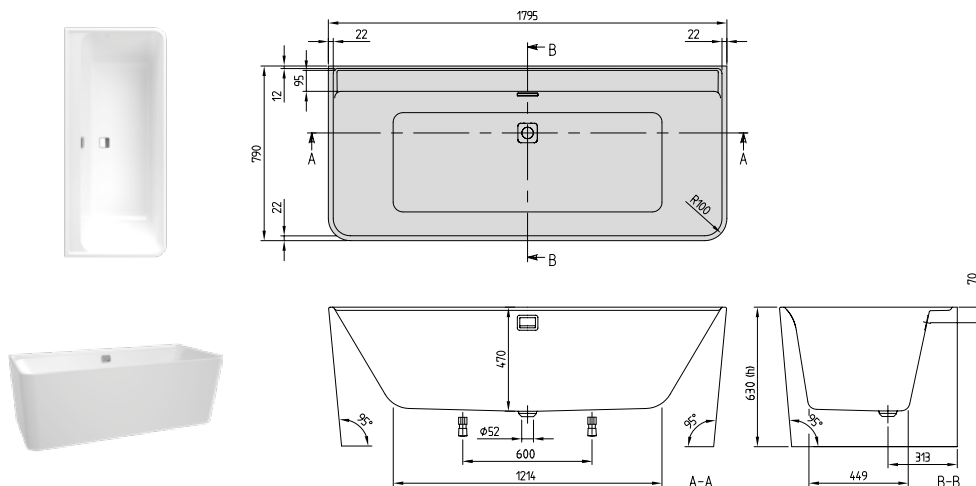

| h = inbouwhoogte (min – max) | |
|------------------------------|-----|
| Bad met paneel | 630 |

| Artikelnummer | Omschrijving | Afmeting l x b | Bodemmaat l x b | Diepte | Liters incl. 1 pers | Gewicht (kg) | 01 | st./pal. |
|------------------------|--|----------------|-----------------|--------|---------------------|--------------|----|-----------|
| UBA 180 COR 9CS00VD-01 | Collaro, wandmodel, naadloos, Chrome | 1795 x 790 | 1214 x 449 | 470 | 218 | 43 | | 2.408,- 1 |
| UBA 180 COR 9CS00VJ-01 | Collaro, wandmodel, naadloos, Gold | | | | | | | 2.649,- 1 |
| UBA 180 COR 9CS00VN-01 | Collaro, wandmodel, naadloos, Black Matt | | | | | | | 2.649,- 1 |
| UBA 180 COR 9CS00VP-01 | Collaro, wandmodel, naadloos, Wit Alpin | | | | | | | 2.649,- 1 |

Accessoires voor baden:

| Artikelnummer | Omschrijving | Prijs |
|---------------|---|-------|
| UCCON0963 | Buisonderbreker, incl. aansluitingen | 334,- |
| UPCON0137 | Watertoevoer, kunststof, geïntegreerd in overloop, maximale waterdoorlaat: 20 l/min | 315,- |
| U906100XX | Multifunctioneel kussen, schuimstof, 240 x 150 x 50 mm | 136,- |

| Whirlpools | | Airpools | | Hydropools | | Combipools | | Special Combipool |
|----------------------|--|----------|---------|------------|----|------------|----|-------------------|
| Artikelnummer | Omschrijving | AE | AC | HE | HC | CE | CC | AP |
| U__180 COR SA ½ V 01 | Prijs whirlpoolsysteem incl. bad | 5.346,- | 6.013,- | - | - | - | - | - |
| U__180 COR SB ½ V 01 | Prijs whirlpoolsysteem incl. bad, incl. watertoevoer | 5.748,- | 6.415,- | - | - | - | - | - |

Vervang “_” in het artikelnummer door de whirlpoolcode.

Vervang “½” in het artikelnummer door de gewenste positie van de technische installatie (1 = positie technische installatie 1 2 = positie technische installatie 2). De rugjets bevinden zich aan dezelfde kant als de technische installatie.

Overige opties via bestelformulier (zie uitklappagina rechts)

Techniek positie 1

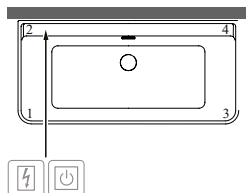

Techniek positie 2

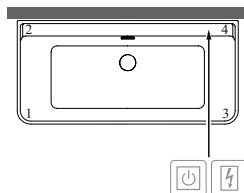

- Bereikbaar via
- Besturingskast
- Randbediening

XX = Kleurcode toevoegen

Voor meer informatie over kleuren zie pagina aan het begin van het hoofdstuk.

Voor meer informatie over whirlpoolsystemen zie pagina 612.

COLLARO (Back to Wall 1795 x 790) acryl, Colour on Demand

€ exclusief BTW

| | |
|-------------------------------------|--|
| Rugleuningvorm: | Symmetrisch (twee identieke rugleuningen) |
| Standaard meegeleverd: | Bijpassende afvoer en overloop alsook installatieset wordt standaard meegeleverd. Badpotenset wordt standaard meegeleverd. |
| Technische informatie: | Whirlpoolsystemen op aanvraag mogelijk Over een lengte van 390 mm zijn in het midden aan de lange zijde geen kraangaten mogelijk. De watertoevoer UPCON0137 kan optioneel met de afvoer- en overloopgarnituur worden besteld. Deze wordt vervolgens automatisch in de bijpassende kleur Chrome, Gold of Black Matt meegeleverd. |
| Bijpassend sanitairkeramiek: | Collaro |
| Bijpassend meubelprogramma: | Collaro |

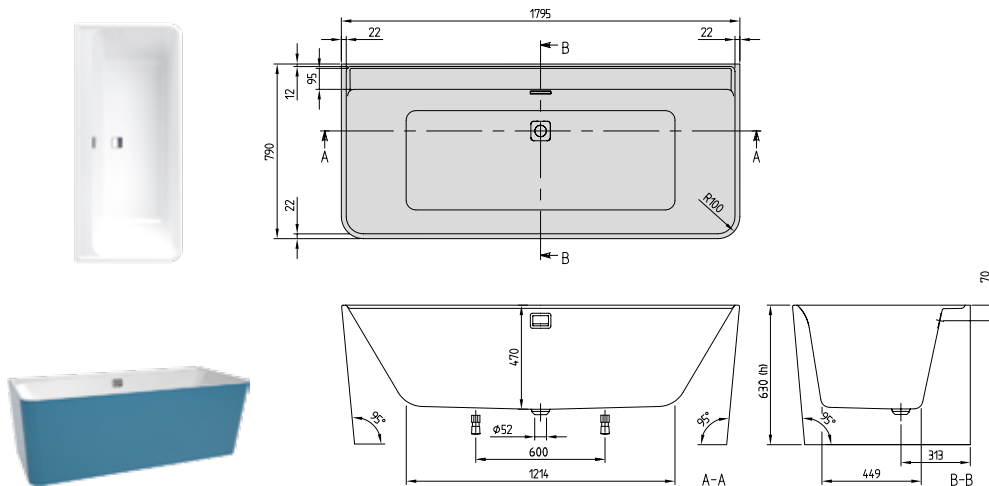

| | |
|-------------------------------------|-----|
| h = inbouwhoogte (min – max) | |
| Bad met paneel | 630 |

| Artikelnummer | Omschrijving | Afmeting l x b | Bodemmaat l x b | Diepte | Liters incl. 1 pers | Gewicht (kg) | 01 | st./pal. |
|------------------------|--|----------------|-----------------|--------|---------------------|--------------|---------|----------|
| UBA 180 COR 9CSBCVD-01 | Collaro, wandmodel, Colour on Demand, naadloos, Chrome | 1795 x 790 | 1214 x 449 | 470 | 218 | 43 | 3.467,- | 1 |
| UBA 180 COR 9CSBCVJ-01 | Collaro, wandmodel, Colour on Demand, naadloos, Gold | | | | | | 3.467,- | 1 |
| UBA 180 COR 9CSBCVN-01 | Collaro, wandmodel, Colour on Demand, naadloos, Black Matt | | | | | | 3.467,- | 1 |
| UBA 180 COR 9CSBCVP-01 | Collaro, wandmodel, Colour on Demand, naadloos, Wit Alpin | | | | | | 3.467,- | 1 |

Accessoires voor baden:

| Artikelnummer | Omschrijving | Prijs |
|---------------|---|-------|
| UPCON0137 | Watertoevoer, kunststof, geïntegreerd in overloop, maximale waterdoorlaat: 20 l/min | 315,- |
| UCCON0963 | Buisonderbreker, incl. aansluitingen | 334,- |
| U906100XX | Multifunctioneel kussen, schuimstof, 240 x 150 x 50 mm | 136,- |

Productie op bestelling van Colour on Demand: 3 weken productietijd. Gebruik hiervoor beslist het **bestelformulier** dat volgt na het hoofdstuk baden op pagina 605-606, zodat de bestelling kan worden uitgevoerd.

XX = Kleurcode toevoegen
 Voor meer informatie over kleuren zie pagina aan het begin van het hoofdstuk.
 Voor meer informatie over whirlpoolsystemen zie pagina 612.

BADEN

FINION BAD



€ exclusief BTW

Vrijstaand Quarryl® bad met optionele Design-ring en Emotion functie (ledverlichting)



- Afmeting: 170 x 70 cm
- Unieke combinatie van compacte buitenafmetingen en royale binnenruimte (vergelijkbaar met een standaard bad in de maat 180 x 80 cm)
- Ook bijzonder geschikt voor kleine badkamers
- Verfijnd design dankzij innovatieve Monolith-technologie
- Exacte, uiterst dunne randdiktes van 15 mm
- Colour on Demand optie

Individuele combinatiemogelijkheden



Push-to-open-afvoerplug & vlak geïntegreerde overloop (standaard meegeleverd in de kleuren Chrome, Gold, Black Matt, White of Stone White) zijn al voormonteerd

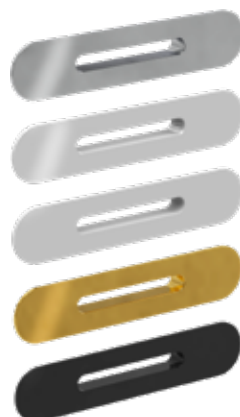

Vlak geïntegreerde watertoevoer in de kleur van de push-to-open-afvoerplug en van de overloop optioneel verkrijgbaar (plaatsing tegenover de overloop)



Optionele **Design-ring** & optionele **Emotion** functie (ledverlichting) – beide ook apart verkrijgbaar

Metaalkleuren



Gold



Chrome

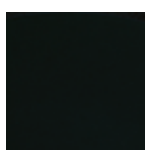

Black Matt



White

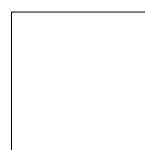

Stone White

Colour on Demand optie



Bestelformulier op pagina 605-606

FINION BAD



€ exclusief BTW

Details over ledverlichting

| | |
|---------------------------|--|
| Verlichtingsproduct | LED / 12 Volt, max. 30 W, IPX5 |
| Energie-efficiëntieklasse | A - A++ |
| Lichtkleur in Kelvin | 2700 K (warm-wit) tot 6500 K (daglicht-wit) |
| Netvoeding | 230 Volt, 50 Hz, 30 W, IPX5, beschermingsklasse II |

Zo bestelt u een Finion bad op de juiste manier

De artikelnummers van Finion-baden zijn als volgt samengesteld:

UBQ 177 FIN 7 __ ZZ V Y XX

Houd er a.u.b. rekening mee dat i.v.m. de beschikbare ruimte het koppelteken vóór de kleurcode "XX" wordt vervangen door een ander nummer "Y". Afhankelijk van de optie volgt dus direct na het "V"-teken 101, 201, 301 of 401.

Stap 1: Vervang __ in het artikelnummer door de kleur van de Push-to-open-afvoerplug, van de overloop en (indien gewenst) van de voorgemonteerde watertoevoer:

- A1 = Push-to-open-afvoerplug en overloop in Chrome
- A3 = Push-to-open-afvoerplug en overloop in Gold
- A4 = Push-to-open-afvoerplug en overloop in Black Matt
- A5 = Push-to-open-afvoerplug en overloop in White
- A6 = Push-to-open-afvoerplug en overloop in Stone White
- N1 = Push-to-open-afvoerplug, overloop en voorgemonteerde watertoevoer Chrome
- N3 = Push-to-open-afvoerplug, overloop en voorgemonteerde watertoevoer Gold
- N4 = Push-to-open-afvoerplug, overloop en voorgemonteerde watertoevoer Black Matt
- N5 = Push-to-open-afvoerplug, overloop en voorgemonteerde watertoevoer White
- N6 = Push-to-open-afvoerplug, overloop en voorgemonteerde watertoevoer Stone White

Stap 2: Vervang ZZ in artikelnummer door de kleuroptie:

- BC = Met Bicolour-optie (zie bestelformulier met Colour on Demand op pagina 605-606)
- 00 = Zonder Bicolour-optie

Stap 3: Vervang Y in het artikelnummer door de optie voor Design-ring* en Emotion functie:**

- 1 = Met Design-ring, met Emotion functie
- 2 = Met Design-ring, zonder Emotion functie
- 3 = Zonder Design-ring, met Emotion-functie
- 4 = Zonder Design-ring, zonder Emotion-functie

* De Design-ring wordt altijd geleverd in dezelfde kleur van de Push-to-open afvoerplug en van de overloop

** Voor de bediening van de Emotion-functie bij het bad is een extra afstandsbediening (art.-nr. G9990200) nodig (niet standaard meegeleverd). Met de afstandsbediening kan zowel de bad- alsook de meubel- en spiegelverlichting worden geregeld. Attentie: Niet dubbel bestellen a.u.b.!

Stap 4: Vervang XX in het artikelnummer a.u.b. door de binnenkleur van het bad:

- 01 = Wit Alpin
- RW = Stone White

Voorbeeld:

| Artikelnummer | Omschrijving |
|------------------------|---|
| UBQ 177 FIN 7A1BCV1 XX | Finion, vrijstaand, naadloos, Colour on Demand (Quaryl®), incl. voorgemonteerde Push-to-open-afvoerplug en overloop, Design-ring en Emotion functie, Chrome |

FINION (vrijstaand 1700 x 700) Quarryl® Uitrusting in Chrome

€ exclusief BTW

- Rugleuningvorm:** Symmetrisch (twee identieke rugleuningen)
- Standaard meegeleverd:** De Push-to-open-afvoerplug en de overloop worden standaard meegeleverd.
- Niet standaard meegeleverd:** Afstandsbediening voor de regeling van de Emotion-functie
- Technische informatie:** Uitrusting in Chrome. Met de afstandsbediening kan zowel de bad- alsook de meubel- en spiegelverlichting worden geregeld. **Attentie: Niet dubbel bestellen a.u.b.!**
Verdere technische tekeningen met ledverlichting en Design-ring kunnen op elk gewenst moment worden geraadpleegd op onze portal voor professionals via pro.villeroy-boch.com.
- Bijpassend sanitairkeramiek:** Finion
- Bijpassend meubelprogramma:** Finion
- Bijpassende armaturen:** Mettlach, Conum

BADEN

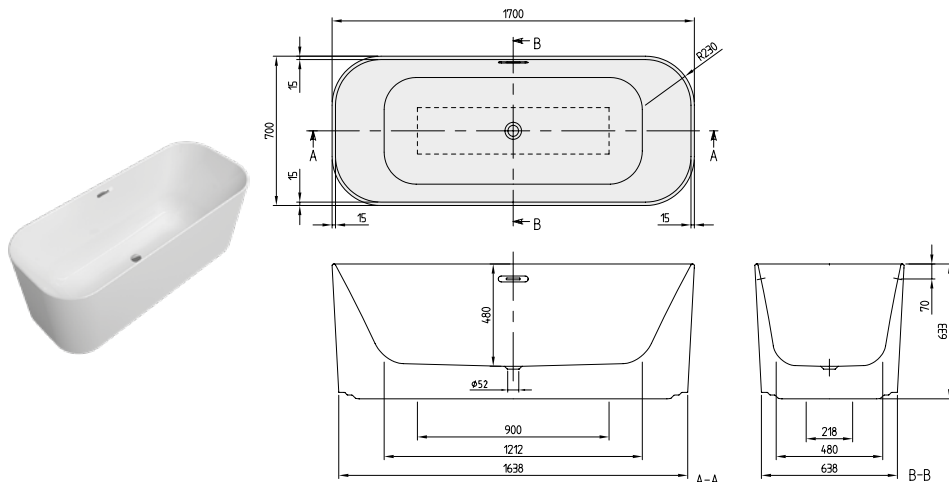

h = inbouwhoogte (min – max)
Bad 633 - 633

| Artikelnummer | Omschrijving | Afmeting l x b | Bodemmaat l x b | Diepte | Liters incl. 1 pers | Gewicht (kg) | 01 | RW | st./pal. |
|------------------------|--|----------------|-----------------|--------|---------------------|--------------|---------|---------|----------|
| UBQ 177 FIN 7A100V4 XX | Finion, vrijstaand, naadloos, incl. voorge-monteerde Push-to-open-afvoerplug en overloop, Chrome | 1700 x 700 | 1212 x 480 | 480 | 221 | 110,9 | 6.230,- | 6.698,- | 1 |
| UBQ 177 FIN 7N100V4 XX | Finion, vrijstaand, naadloos, incl. voorge-monteerde Push-to-open-afvoerplug, overloop en watertoevoer, Chrome | | | | | 104,4 | 6.615,- | 7.085,- | 1 |
| UBQ 177 FIN 7A100V2 XX | Finion, vrijstaand, naadloos, incl. voorge-monteerde Push-to-open-afvoerplug en overloop, Design-ring, Chrome | | | | | 111,4 | 6.563,- | 7.033,- | 1 |
| UBQ 177 FIN 7N100V2 XX | Finion, vrijstaand, naadloos, incl. voorge-monteerde Push-to-open-afvoerplug, overloop en watertoevoer, Design-ring, Chrome | | | | | 104,9 | 6.949,- | 7.417,- | 1 |
| UBQ 177 FIN 7A100V3 XX | Finion, vrijstaand, naadloos, incl. voorge-monteerde Push-to-open-afvoerplug en overloop, Emotion functie, Chrome | | | | | 105,9 | 7.210,- | 7.679,- | 1 |
| UBQ 177 FIN 7N100V3 XX | Finion, vrijstaand, naadloos, incl. voorge-monteerde Push-to-open-afvoerplug, overloop en watertoevoer, Emotion functie, Chrome | | | | | 106,4 | 7.594,- | 8.063,- | 1 |
| UBQ 177 FIN 7A100V1 XX | Finion, vrijstaand, naadloos, incl. voorge-monteerde Push-to-open-afvoerplug en overloop, Design-ring en Emotion functie, Chrome | | | | | 106,4 | 7.542,- | 8.012,- | 1 |
| UBQ 177 FIN 7N100V1 XX | Finion, vrijstaand, naadloos, incl. voorge-monteerde Push-to-open-afvoerplug, overloop en watertoevoer, Design-ring en Emotion functie, Chrome | | | | | 106,4 | 7.930,- | 8.399,- | 1 |

Accessoires voor baden:

| Artikelnummer | Omschrijving | Prijs |
|---------------|--------------------------------------|-------|
| UCCON0963 | Buisonderbreker, incl. aansluitingen | 334,- |
| G999 02 00 | Afstandsbediening incl. houder | 54,- |

XX = Kleurcode toevoegen
 Voor meer informatie over kleuren zie pagina aan het begin van het hoofdstuk.
 Voor meer informatie over whirlpoolsystemen zie pagina 612.

FINION (vrijstaand 1700 x 700) Quarryl®, Uitrusting in Gold

€ exclusief BTW

| | |
|-------------------------------------|---|
| Rugleuningvorm: | Symmetrisch (twee identieke rugleuningen) |
| Standaard meegeleverd: | De Push-to-open-afvoerplug en de overloop worden standaard meegeleverd. |
| Niet standaard meegeleverd: | Afstandsbediening voor de regeling van de Emotion-functie |
| Technische informatie: | Uitrusting in Gold. Met de afstandsbediening kan zowel de bad- alsook de meubel- en spiegelverlichting worden geregeld. Attentie: Niet dubbel bestellen a.u.b.! Verdere technische tekeningen met ledverlichting en Design-ring kunnen op elk gewenst moment worden geraadpleegd op onze portal voor professionals via pro.villeroy-boch.com . |
| Bijpassend sanitairkeramiek: | Finion |
| Bijpassend meubelprogramma: | Finion |
| Bijpassende armaturen: | Mettlach, Conum |

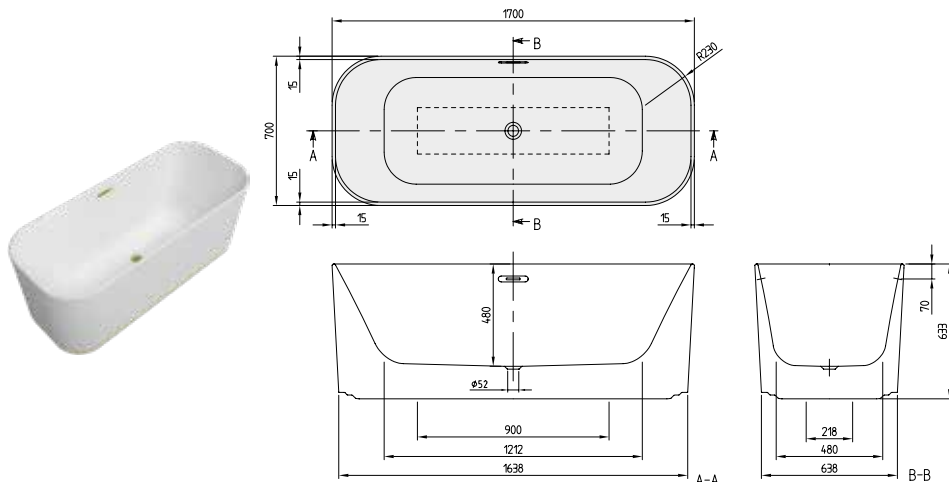

BADEN

| | |
|-------------------------------------|------------------|
| h = inbouwhoogte (min – max) | |
| Bad | 633 - 633 |

| Artikelnummer | Omschrijving | Afmeting l x b | Bodemmaat l x b | Diepte | Liters incl. 1 pers | Gewicht (kg) | 01 | RW | st./ pal. |
|------------------------|--|----------------|-----------------|--------|---------------------|--------------|---------|---------|-----------|
| UBQ 177 FIN 7A300V4 XX | Finion, vrijstaand, naadloos, incl. voorge-monteerde Push-to-open-afvoerplug en overloop, Gold | 1700 x 700 | 1212 x 480 | 480 | 221 | 104,4 | 6.852,- | 7.321,- | 1 |
| UBQ 177 FIN 7N300V4 XX | Finion, vrijstaand, naadloos, incl. voorge-monteerde Push-to-open-afvoerplug, overloop en watertoevoer, Gold | | | | | 7.239,- | 7.708,- | 1 | |
| UBQ 177 FIN 7A300V2 XX | Finion, vrijstaand, naadloos, incl. voorge-monteerde Push-to-open-afvoerplug en overloop, Design-ring, Gold | | | | | 104,9 | 7.217,- | 7.687,- | 1 |
| UBQ 177 FIN 7N300V2 XX | Finion, vrijstaand, naadloos, incl. voorge-monteerde Push-to-open-afvoerplug, overloop en watertoevoer, Design-ring, Gold | | | | | | 7.605,- | 8.075,- | 1 |
| UBQ 177 FIN 7A300V3 XX | Finion, vrijstaand, naadloos, incl. voorge-monteerde Push-to-open-afvoerplug en overloop, Emotion functie, Gold | | | | | 105,9 | 7.832,- | 8.302,- | 1 |
| UBQ 177 FIN 7N300V3 XX | Finion, vrijstaand, naadloos, incl. voorge-monteerde Push-to-open-afvoerplug, overloop en watertoevoer, Emotion functie, Gold | | | | | 105,9 | 8.218,- | 8.687,- | 1 |
| UBQ 177 FIN 7A300V1 XX | Finion, vrijstaand, naadloos, incl. voorge-monteerde Push-to-open-afvoerplug en overloop, Design-ring en Emotion functie, Gold | | | | | 106,4 | 8.200,- | 8.668,- | 1 |
| UBQ 177 FIN 7N300V1 XX | Finion, vrijstaand, naadloos, incl. voorge-monteerde Push-to-open-afvoerplug, overloop en watertoevoer, Design-ring en Emotion functie, Gold | | | | | | 8.584,- | 9.054,- | 1 |

Accessoires voor baden:

| Artikelnummer | Omschrijving | Prijs |
|---------------|--------------------------------------|-------|
| UCCON0963 | Buisonderbreker, incl. aansluitingen | 334,- |
| G999 02 00 | Afstandsbediening incl. houder | 54,- |

XX = Kleurcode toevoegen
 Voor meer informatie over kleuren zie pagina aan het begin van het hoofdstuk.
 Voor meer informatie over whirlpoolsystemen zie pagina 612.

FINION (vrijstaand 1700 x 700) Quarryl®, Uitrusting in Black Matt

NIEUW

€ exclusief BTW

Rugleuningsvorm: Symmetrisch (twee identieke rugleuningen)
Standaard meegeleverd: De Push-to-open-afvoerplug en de overloop worden standaard meegeleverd.
Niet standaard meegeleverd: Afstandsbediening voor de regeling van de Emotion-functie
Technische informatie: Uitrusting in Black Matt. Met de afstandsbediening kan zowel de bad- alsook de meubel- en spiegelverlichting worden geregeld. **Attentie: Niet dubbel bestellen a.u.b.!**
 Verdere technische tekeningen met ledverlichting en Design-ring kunnen op elk gewenst moment worden geraadpleegd op onze portal voor professionals via pro.villeroy-boch.com.

Bijpassend sanitairkeramiek: Finion
Bijpassend meubelprogramma: Finion
Bijpassende armaturen: Mettlach, Conum

BADEN

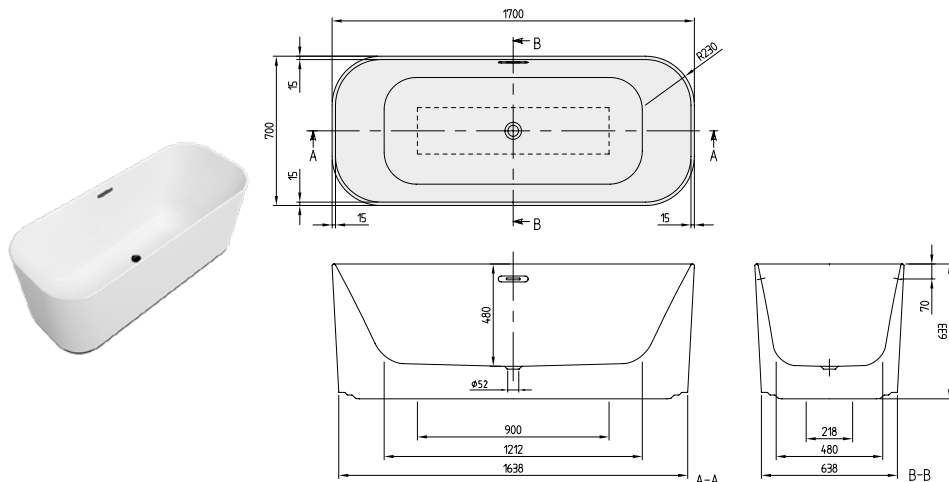

Quarryl®

h = inbouwhoogte (min – max)
Bad 633 - 633

| Artikelnummer | Omschrijving | Afmeting l x b | Bodemmaat l x b | Diepte | Liters incl. 1 pers | Gewicht (kg) | 01 | RW | st/ pal. |
|------------------------|--|----------------|-----------------|--------|---------------------|--------------|---------|---------|----------|
| UBQ 177 FIN 7A400V2 XX | Finion, vrijstaand, naadloos, incl. voorge-monteerde Push-to-open-afvoerplug en overloop, Design-ring, Black Matt | 1700 x 700 | 1212 x 480 | 480 | 221 | 111,4 | 6.563,- | 7.033,- | 1 |
| UBQ 177 FIN 7N400V2 XX | Finion, vrijstaand, naadloos, incl. voorge-monteerde Push-to-open-afvoerplug, overloop en watertoevoer, Design-ring, Black Matt | | | | | 104,9 | 6.949,- | 7.417,- | 1 |
| UBQ 177 FIN 7A400V1 XX | Finion, vrijstaand, naadloos, incl. voorge-monteerde Push-to-open-afvoerplug en overloop, Design-ring en Emotion functie, Black Matt | | | | | 106,4 | 7.542,- | 8.012,- | 1 |
| UBQ 177 FIN 7N400V1 XX | Finion, vrijstaand, naadloos, incl. voorge-monteerde Push-to-open-afvoerplug, overloop en watertoevoer, Design-ring en Emotion functie, Black Matt | | | | | | 7.930,- | 8.399,- | 1 |
| UBQ 177 FIN 7A400V4 XX | Finion, vrijstaand, naadloos, incl. voorge-monteerde Push-to-open-afvoerplug en overloop, Black Matt | | | | | 110,9 | 6.230,- | 6.698,- | 1 |
| UBQ 177 FIN 7N400V4 XX | Finion, vrijstaand, naadloos, incl. voorge-monteerde Push-to-open-afvoerplug, overloop en watertoevoer, Black Matt | | | | | 104,4 | 6.615,- | 7.085,- | 1 |
| UBQ 177 FIN 7A400V3 XX | Finion, vrijstaand, naadloos, incl. voorge-monteerde Push-to-open-afvoerplug en overloop, Emotion functie, Black Matt | | | | | 105,9 | 7.210,- | 7.679,- | 1 |
| UBQ 177 FIN 7N400V3 XX | Finion, vrijstaand, naadloos, incl. voorge-monteerde Push-to-open-afvoerplug, overloop en watertoevoer, Emotion functie, Black Matt | | | | | | 7.594,- | 8.063,- | 1 |

Accessoires voor baden:

| Artikelnummer | Omschrijving | Prijs |
|---------------|--------------------------------------|-------|
| UCCON0963 | Buisonderbreker, incl. aansluitingen | 334,- |
| G999 02 00 | Afstandsbediening incl. houder | 54,- |

XX = Kleurcode toevoegen
 Voor meer informatie over kleuren zie pagina aan het begin van het hoofdstuk.
 Voor meer informatie over whirlpoolsystemen zie pagina 612.

FINION (Vrijstaand 1700 x 700) Quarryl®, Uitrusting in White

NIEUW

€ exclusief BTW

- Rugleuningsvorm:** Symmetrisch (twee identieke rugleuningen)
- Standaard meegeleverd:** De Push-to-open-afvoerplug en de overloop worden standaard meegeleverd.
- Niet standaard meegeleverd:** Afstandsbediening voor de regeling van de Emotion-functie
- Technische informatie:** Uitrusting in White. Met de afstandsbediening kan zowel de bad- alsook de meubel- en spiegelverlichting worden geregeld. **Attentie: Niet dubbel bestellen a.u.b.!**
De design-ring wordt niet geleverd in de kleur van de badkuip.
Verdere technische tekeningen met ledverlichting en Design-ring kunnen op elk gewenst moment worden geraadpleegd op onze portal voor professionals via pro.villeroy-boch.com.
- Bijpassend sanitairkeramiek:** Finion
- Bijpassend meubelprogramma:** Finion
- Bijpassende armaturen:** Mettlach, Conum

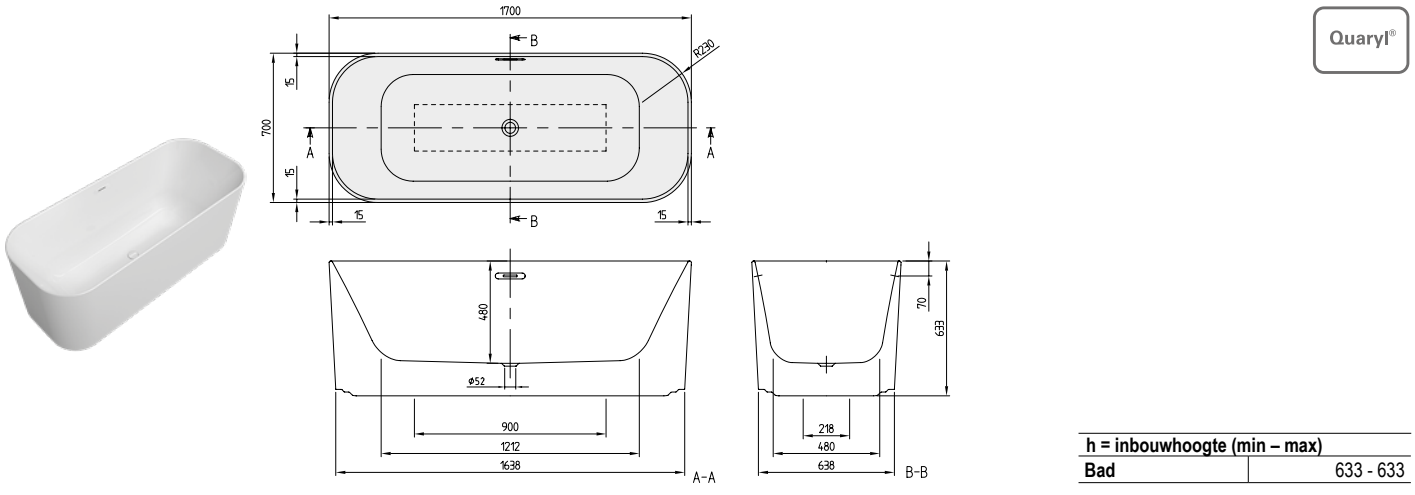

| h = inbouwhoogte (min – max) | |
|------------------------------|-----------|
| Bad | 633 - 633 |

| Artikelnummer | Omschrijving | Afmeting l x b | Bodemmaat l x b | Diepte | Liters incl. 1 pers | Gewicht (kg) | 01 | st./pal. |
|------------------------|--|----------------|-----------------|--------|---------------------|--------------|---------|----------|
| UBQ 177 FIN 7A500V3 01 | Finion, vrijstaand, naadloos, incl. voorgesmonteerde Push-to-open-afvoerplug en overloop, Emotion functie, White | 1700 x 700 | 1212 x 480 | 480 | 221 | 105,9 | 7.210,- | 1 |
| UBQ 177 FIN 7N500V3 01 | Finion, vrijstaand, naadloos, incl. voorgesmonteerde Push-to-open-afvoerplug, overloop en watertoevoer, Emotion functie, White | | | | | | 7.594,- | 1 |
| UBQ 177 FIN 7A500V4 01 | Finion, vrijstaand, naadloos, incl. voorgesmonteerde Push-to-open-afvoerplug en overloop, White | | | | | | 6.230,- | 1 |
| UBQ 177 FIN 7N500V4 01 | Finion, vrijstaand, naadloos, incl. voorgesmonteerde Push-to-open-afvoerplug, overloop en watertoevoer, White | | | | | | 6.615,- | 1 |

Accessoires voor baden:

| Artikelnummer | Omschrijving | Prijs |
|---------------|--------------------------------------|-------|
| UCCON0963 | Buisonderbreker, incl. aansluitingen | 334,- |
| G999 02 00 | Afstandsbediening incl. houder | 54,- |

XX = Kleurcode toevoegen
 Voor meer informatie over kleuren zie pagina aan het begin van het hoofdstuk.
 Voor meer informatie over whirlpoolsystemen zie pagina 612.

FINION (Vrijstaand 1700 x 700) Quarry[®], Uitrusting in Stone White

NIEUW

€ exclusief BTW

- Rugleuningvorm:** Symmetrisch (twee identieke rugleuningen)
- Standaard meegeleverd:** De Push-to-open-afvoerplug en de overloop worden standaard meegeleverd.
- Niet standaard meegeleverd:** Afstandsbediening voor de regeling van de Emotion-functie
- Technische informatie:** Uitrusting in Stone White. Met de afstandsbediening kan zowel de bad- alsook de meubel- en spiegelverlichting worden geregeld. **Attentie: Niet dubbel bestellen a.u.b.!**
De design-ring wordt niet geleverd in de kleur van de badkuip.
Verdere technische tekeningen met ledverlichting en Design-ring kunnen op elk gewenst moment worden geraadpleegd op onze portal voor professionals via pro.villeroy-boch.com.
- Bijpassend sanitairkeramiek:** Finion
- Bijpassend meubelprogramma:** Finion
- Bijpassende armaturen:** Mettlach, Conum

BADEN

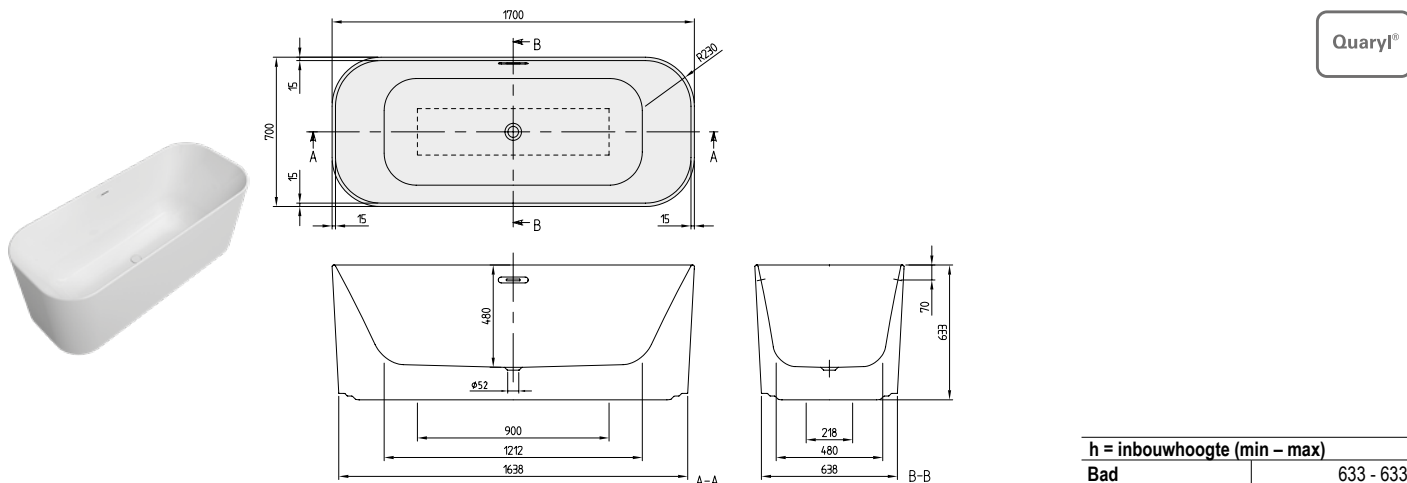

| h = inbouwhoogte (min – max) | |
|------------------------------|-----------|
| Bad | 633 - 633 |

| Artikelnummer | Omschrijving | Afmeting l x b | Bodemmaat l x b | Diepte | Liters incl. 1 pers | Gewicht (kg) | RW | st./pal. |
|------------------------|--|----------------|-----------------|--------|---------------------|--------------|---------|----------|
| UBQ 177 FIN 7A600V3 RW | Finion, vrijstaand, naadloos, incl. voorgesmonteerde Push-to-open-afvoerplug en overloop, Emotion functie, Stone White | 1700 x 700 | 1212 x 480 | 480 | 221 | 105,9 | 7.679,- | 1 |
| UBQ 177 FIN 7N600V3 RW | Finion, vrijstaand, naadloos, incl. voorgesmonteerde Push-to-open-afvoerplug, overloop en watertoevoer, Emotion functie, Stone White | | | | | | 8.063,- | 1 |
| UBQ 177 FIN 7A600V4 RW | Finion, vrijstaand, naadloos, incl. voorgesmonteerde Push-to-open-afvoerplug en overloop, Stone White | | | | | | 6.698,- | 1 |
| UBQ 177 FIN 7N600V4 RW | Finion, vrijstaand, naadloos, incl. voorgesmonteerde Push-to-open-afvoerplug, overloop en watertoevoer, Stone White | | | | | | 7.085,- | 1 |

Accessoires voor baden:

| Artikelnummer | Omschrijving | Prijs |
|---------------|--------------------------------------|-------|
| UCCON0963 | Buisonderbreker, incl. aansluitingen | 334,- |
| G999 02 00 | Afstandsbediening incl. houder | 54,- |

XX = Kleurcode toevoegen
 Voor meer informatie over kleuren zie pagina aan het begin van het hoofdstuk.
 Voor meer informatie over whirlpoolsystemen zie pagina 612.

FINION (vrijstaand 1700 x 700) Quarryl®

€ exclusief BTW

- Rugleuningvorm:** Symmetrisch (twee identieke rugleuningen)
- Standaard meegeleverd:** De Push-to-open-afvoerplug en de overloop worden standaard meegeleverd.
- Niet standaard meegeleverd:** Afstandsbediening voor de regeling van de Emotion-functie
- Technische informatie:** Uitrusting in Gold. Met de afstandsbediening kan zowel de bad- alsook de meubel- en spiegelverlichting worden geregeld. **Attentie: Niet dubbel bestellen a.u.b.!**
Verdere technische tekeningen met ledverlichting en Design-ring kunnen op elk gewenst moment worden geraadpleegd op onze portal voor professionals via pro.villeroy-boch.com.
- Bijpassend sanitairkeramiek:** Finion
- Bijpassend meubelprogramma:** Finion
- Bijpassende armaturen:** Mettlach, Conum

BADEN

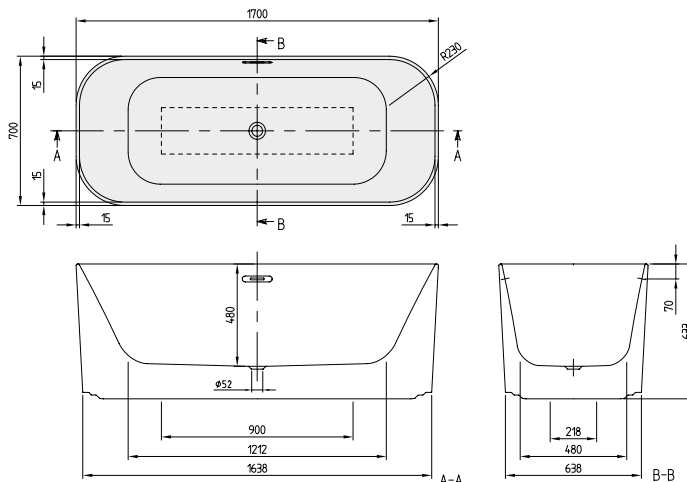

| Artikelnummer | Omschrijving | Afmeting l x b | Bodemmaat l x b | Diepte | Liters incl. 1 pers | Gewicht (kg) | 01 | RW | st/ pal. |
|------------------------|--|----------------|-----------------|--------|---------------------|--------------|---------|---------|----------|
| UBQ 177 FIN 7A3BCV4 XX | Finion, vrijstaand, naadloos, Colour on Demand (Quaryl®), incl. voorgesneden Push-to-open-afvoerplug en overloop, Gold | 1700 x 700 | 1212 x 480 | 480 | 221 | 104,4 | 7.692,- | 8.161,- | 1 |
| UBQ 177 FIN 7N3BCV4 XX | Finion, vrijstaand, naadloos, Colour on Demand (Quaryl®), incl. voorgesneden Push-to-open-afvoerplug, overloop en watertoevoer, Gold | | | | | | 8.077,- | 8.547,- | 1 |
| UBQ 177 FIN 7A3BCV2 XX | Finion, vrijstaand, naadloos, Colour on Demand (Quaryl®), incl. voorgesneden Push-to-open-afvoerplug en overloop, Design-ring, Gold | | | | | 104,9 | 8.057,- | 8.527,- | 1 |
| UBQ 177 FIN 7N3BCV2 XX | Finion, vrijstaand, naadloos, Colour on Demand (Quaryl®), incl. voorgesneden Push-to-open-afvoerplug, overloop en watertoevoer, Design-ring, Gold | | | | | | 8.446,- | 8.915,- | 1 |
| UBQ 177 FIN 7A3BCV3 XX | Finion, vrijstaand, naadloos, Colour on Demand (Quaryl®), incl. voorgesneden Push-to-open-afvoerplug en overloop, Emotion functie, Gold | | | | | 105,9 | 8.673,- | 9.141,- | 1 |
| UBQ 177 FIN 7N3BCV3 XX | Finion, vrijstaand, naadloos, Colour on Demand (Quaryl®), incl. voorgesneden Push-to-open-afvoerplug, overloop en watertoevoer, Emotion functie, Gold | | | | | | 9.059,- | 9.529,- | 1 |
| UBQ 177 FIN 7A3BCV1 XX | Finion, vrijstaand, naadloos, Colour on Demand (Quaryl®), incl. voorgesneden Push-to-open-afvoerplug en overloop, Design-ring en Emotion functie, Gold | | | | | 106,4 | 9.040,- | 9.510,- | 1 |
| UBQ 177 FIN 7N3BCV1 XX | Finion, vrijstaand, naadloos, Colour on Demand (Quaryl®), incl. voorgesneden Push-to-open-afvoerplug, overloop en watertoevoer, Design-ring en Emotion functie, Gold | | | | | | 9.426,- | 9.895,- | 1 |

Accessoires voor baden:

| Artikelnummer | Omschrijving | Prijs |
|---------------|--------------------------------------|-------|
| UCCON0963 | Buisonderbreker, incl. aansluitingen | 334,- |
| G999 02 00 | Afstandsbediening incl. houder | 54,- |

Productie op bestelling van Colour on Demand: 3 weken productietijd. Gebruik hiervoor beslist het **bestelformulier** dat volgt na het hoofdstuk baden op pagina 605-606, zodat de bestelling kan worden uitgevoerd.

XX = Kleurcode toevoegen
 Voor meer informatie over kleuren zie pagina aan het begin van het hoofdstuk.
 Voor meer informatie over whirlpoolsystemen zie pagina 612.

FINION (Vrijstaand 1700 x 700) Quarryl®, Uitrusting in Black Matt, Colour on Demand

NIEUW

€ exclusief BTW

Rugleuningsvorm: Symmetrisch (twee identieke rugleuningen)
Standaard meegeleverd: De Push-to-open-afvoerplug en de overloop worden standaard meegeleverd.
Niet standaard meegeleverd: Afstandsbediening voor de regeling van de Emotion-functie
Technische informatie: Uitrusting in Black Matt. Met de afstandsbediening kan zowel de bad- alsook de meubel- en spiegelverlichting worden geregeld. **Attentie: Niet dubbel bestellen a.u.b.!**
 Verdere technische tekeningen met ledverlichting en Design-ring kunnen op elk gewenst moment worden geraadpleegd op onze portal voor professionals via pro.villeroy-boch.com.
Bijpassend sanitairkeramiek: Finion
Bijpassend meubelprogramma: Finion
Bijpassende armaturen: Mettlach, Conum

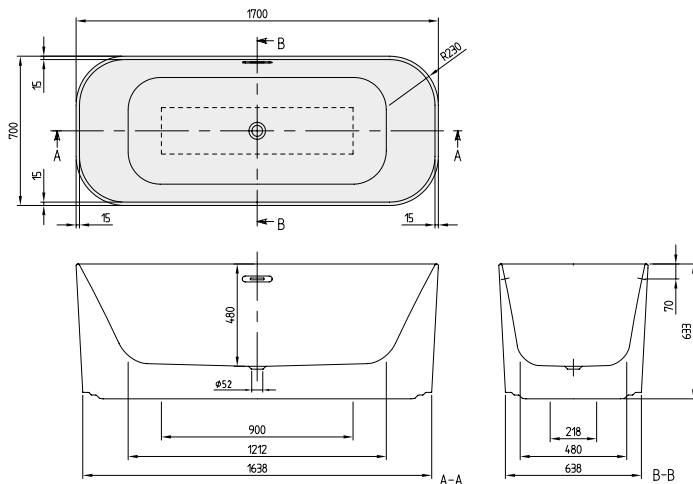

Quaryl®

BADEN

| Artikelnummer | Omschrijving | Afmeting l x b | Bodemmaat l x b | Diepte | Liters incl. 1 pers | Gewicht (kg) | 01 | RW | st./ pal. |
|------------------------|--|----------------|-----------------|--------|---------------------|--------------|---------|---------|-----------|
| UBQ 177 FIN 7A4BCV2 XX | Finion, vrijstaand, naadloos, Colour on Demand (Quaryl®), incl. voorgesneden Push-to-open-afvoerplug en overloop, Design-ring, Black Matt | 1700 x 700 | 1212 x 480 | 480 | 221 | 111,4 | 7.405,- | 7.874,- | 1 |
| UBQ 177 FIN 7N4BCV2 XX | Finion, vrijstaand, naadloos, Colour on Demand (Quaryl®), incl. voorgesneden Push-to-open-afvoerplug, overloop en watertoevoer, Design-ring, Black Matt | | | | | 104,9 | 7.788,- | 8.258,- | 1 |
| UBQ 177 FIN 7A4BCV1 XX | Finion, vrijstaand, naadloos, Colour on Demand (Quaryl®), incl. voorgesneden Push-to-open-afvoerplug en overloop, Design-ring en Emotion functie, Black Matt | | | | | 106,4 | 8.436,- | 8.905,- | 1 |
| UBQ 177 FIN 7N4BCV1 XX | Finion, vrijstaand, naadloos, Colour on Demand (Quaryl®), incl. voorgesneden Push-to-open-afvoerplug, overloop en watertoevoer, Design-ring en Emotion functie, Black Matt | | | | | | 8.824,- | 9.293,- | 1 |
| UBQ 177 FIN 7A4BCV4 XX | Finion, vrijstaand, naadloos, Colour on Demand (Quaryl®), incl. voorgesneden Push-to-open-afvoerplug en overloop, Black Matt | | | | | 110,9 | 7.069,- | 7.539,- | 1 |
| UBQ 177 FIN 7N4BCV4 XX | Finion, vrijstaand, naadloos, Colour on Demand (Quaryl®), incl. voorgesneden Push-to-open-afvoerplug, overloop en watertoevoer, Black Matt | | | | | 104,4 | 7.456,- | 7.925,- | 1 |
| UBQ 177 FIN 7A4BCV3 XX | Finion, vrijstaand, naadloos, Colour on Demand (Quaryl®), incl. voorgesneden Push-to-open-afvoerplug en overloop, Emotion functie, Black Matt | | | | | 105,9 | 8.384,- | 8.853,- | 1 |
| UBQ 177 FIN 7N4BCV3 XX | Finion, vrijstaand, naadloos, Colour on Demand (Quaryl®), incl. voorgesneden Push-to-open-afvoerplug, overloop en watertoevoer, Emotion functie, Black Matt | | | | | | 8.771,- | 9.241,- | 1 |

Accessoires voor baden:

| Artikelnummer | Omschrijving | Prijs |
|---------------|--------------------------------------|-------|
| UCCON0963 | Buisonderbreker, incl. aansluitingen | 334,- |
| G999 02 00 | Afstandsbediening incl. houder | 54,- |

Productie op bestelling van Colour on Demand: 3 weken productietijd. Gebruik hiervoor beslist het **bestelformulier** dat volgt na het hoofdstuk baden op pagina 605-606, zodat de bestelling kan worden uitgevoerd.

XX = Kleurcode toevoegen
 Voor meer informatie over kleuren zie pagina aan het begin van het hoofdstuk.
 Voor meer informatie over whirlpoolsystemen zie pagina 612.

FINION (vrijstaand 1700 x 700) Quarry[®], Uitrusting in White, Colour on Demand

NIEUW

€ exclusief BTW

Rugleuningvorm: Symmetrisch (twee identieke rugleuningen)
Standaard meegeleverd: De Push-to-open-afvoerplug en de overloop worden standaard meegeleverd.
Niet standaard meegeleverd: Afstandsbediening voor de regeling van de Emotion-functie
Technische informatie: Uitrusting in White. Met de afstandsbediening kan zowel de bad- alsook de meubel- en spiegelverlichting worden geregeld. **Attentie: Niet dubbel bestellen a.u.b.!**
 De design-ring wordt niet geleverd in de kleur van de badkuip.
 Verdere technische tekeningen met ledverlichting en Design-ring kunnen op elk gewenst moment worden geraadpleegd op onze portal voor professionals via pro.villeroy-boch.com.

Bijpassend sanitairkeramiek: Finion
Bijpassend meubelprogramma: Finion
Bijpassende armaturen: Mettlach, Conum

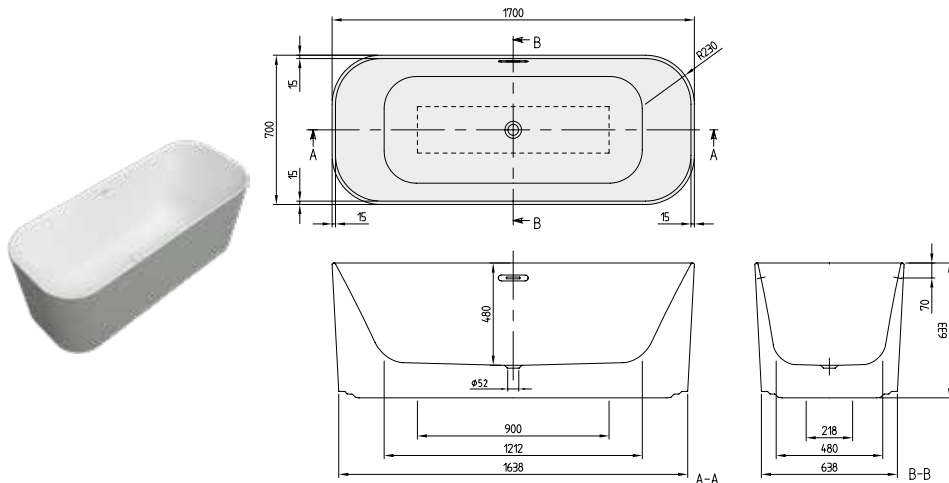

Quarry[®]

| Artikelnummer | Omschrijving | Afmeting l x b | Bodemmaat l x b | Diepte | Liters incl. 1 pers | Gewicht (kg) | 01 | st./pal. |
|------------------------|---|----------------|-----------------|--------|---------------------|--------------|---------|----------|
| UBQ 177 FIN 7A5BCV3 01 | Finion, vrijstaand, naadloos, Colour on Demand (Quarry [®]), incl. voorgebouwde Push-to-open-afvoerplug en overloop, Emotion functie, White | 1700 x 700 | 1212 x 480 | 480 | 221 | 105,9 | 8.384,- | 1 |
| UBQ 177 FIN 7N5BCV3 01 | Finion, vrijstaand, naadloos, Colour on Demand (Quarry [®]), incl. voorgebouwde Push-to-open-afvoerplug, overloop en watertoevoer, Emotion functie, White | | | | | | 8.771,- | 1 |
| UBQ 177 FIN 7A5BCV4 01 | Finion, vrijstaand, naadloos, Colour on Demand (Quarry [®]), incl. voorgebouwde Push-to-open-afvoerplug en overloop, White | | | | | | 7.069,- | 1 |
| UBQ 177 FIN 7N5BCV4 01 | Finion, vrijstaand, naadloos, Colour on Demand (Quarry [®]), incl. voorgebouwde Push-to-open-afvoerplug, overloop en watertoevoer, White | | | | | | 7.456,- | 1 |

Accessoires voor baden:

| Artikelnummer | Omschrijving | Prijs |
|---------------|--------------------------------------|-------|
| UCCON0963 | Buisonderbreker, incl. aansluitingen | 334,- |
| G999 02 00 | Afstandsbediening incl. houder | 54,- |

Productie op bestelling van Colour on Demand: 3 weken productietijd. Gebruik hiervoor beslist het **bestelformulier** dat volgt na het hoofdstuk baden op pagina 605-606, zodat de bestelling kan worden uitgevoerd.

FINION (vrijstaand 1700 x 700) Quarry[®], Uitrusting in Stone White, Colour on Demand

NIEUW

€ exclusief BTW

| | |
|-------------------------------------|--|
| Rugleuningvorm: | Symmetrisch (twee identieke rugleuningen) |
| Standaard meegeleverd: | De Push-to-open-afvoerplug en de overloop worden standaard meegeleverd. |
| Niet standaard meegeleverd: | Afstandsbediening voor de regeling van de Emotion-functie |
| Technische informatie: | Uitrusting in Stone White. Met de afstandsbediening kan zowel de bad- alsook de meubel- en spiegelverlichting worden geregeld. Attentie: Niet dubbel bestellen a.u.b.! De design-ring wordt niet geleverd in de kleur van de badkuip. Verdere technische tekeningen met ledverlichting en Design-ring kunnen op elk gewenst moment worden geraadpleegd op onze portal voor professionals via pro.villeroy-boch.com . |
| Bijpassend sanitairkeramiek: | Finion |
| Bijpassend meubelprogramma: | Finion |
| Bijpassende armaturen: | Mettlach, Conum |

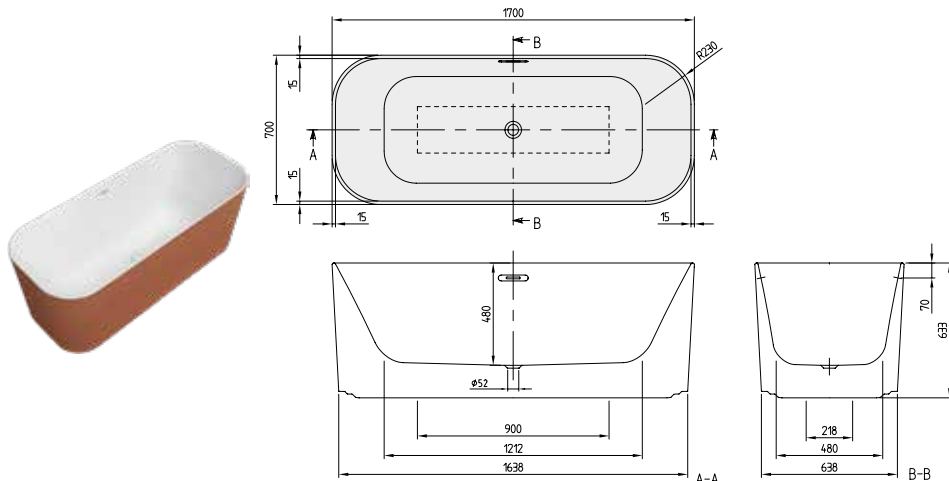

Quarry[®]

| Artikelnummer | Omschrijving | Afmeting l x b | Bodemmaat l x b | Diepte | Liters incl. 1 pers | Gewicht (kg) | RW | st./pal. |
|------------------------|---|----------------|-----------------|--------|---------------------|--------------|---------|----------|
| UBQ 177 FIN 7A6BCV3 RW | Finion, vrijstaand, naadloos, Colour on Demand (Quarry [®]), incl. voorgebouwde Push-to-open-afvoerplug en overloop, Emotion functie, Stone White | 1700 x 700 | 1212 x 480 | 480 | 221 | 105,9 | 8.853,- | 1 |
| UBQ 177 FIN 7N6BCV3 RW | Finion, vrijstaand, naadloos, Colour on Demand (Quarry [®]), incl. voorgebouwde Push-to-open-afvoerplug, overloop en watertoevoer, Emotion functie, Stone White | | | | | | 9.241,- | 1 |
| UBQ 177 FIN 7A6BCV4 RW | Finion, vrijstaand, naadloos, Colour on Demand (Quarry [®]), incl. voorgebouwde Push-to-open-afvoerplug en overloop, Stone White | | | | | | 7.539,- | 1 |
| UBQ 177 FIN 7N6BCV4 RW | Finion, vrijstaand, naadloos, Colour on Demand (Quarry [®]), incl. voorgebouwde Push-to-open-afvoerplug, overloop en watertoevoer, Stone White | | | | | | 7.925,- | 1 |

Accessoires voor baden:

| Artikelnummer | Omschrijving | Prijs |
|---------------|--------------------------------------|-------|
| UCCON0963 | Buisonderbreker, incl. aansluitingen | 334,- |
| G999 02 00 | Afstandsbediening incl. houder | 54,- |

Productie op bestelling van Colour on Demand: 3 weken productietijd. Gebruik hiervoor beslist het **bestelformulier** dat volgt na het hoofdstuk baden op pagina 605-606, zodat de bestelling kan worden uitgevoerd.

HOMMAGE (Vrijstaand 1771 x 771) Quaryl® Pure Black

€ exclusief BTW

| | |
|-------------------------------------|--|
| Rugleuningsvorm: | Asymmetrisch (niet identieke rugleuningen) |
| Niet standaard meegeleverd: | Verlengde afvoer- en overloopcombinatie |
| Technische informatie: | Buitenzijde van het bad in de kleur Pure Black. De kleur van de houten poten komt overeen met de buitenkleur van het bad. |
| Bijpassend sanitairkeramiek: | Hommage |
| Bijpassend meubelprogramma: | Hommage |
| Bijpassende armaturen: | Mettlach |

BADEN

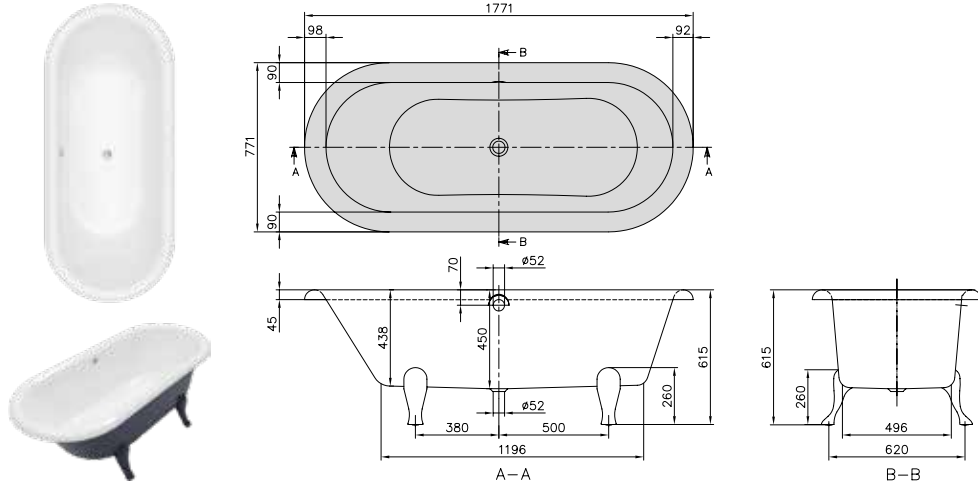

Quaryl®

| Artikelnummer | Omschrijving | Afmeting l x b | Bodemmaat l x b | Diepte | Liters incl. 1 pers | Gewicht (kg) | 01 | RW | st./pal. |
|----------------------|---------------------|----------------|-----------------|--------|---------------------|--------------|---------|---------|----------|
| UBQ 180 HOM 7WR7V-XX | Hommage, Pure Black | 1771 x 771 | 1200 x 500 | 450 | 160 | 49,4 | 6.804,- | 6.804,- | 1 |

Accessoires voor baden:

| Artikelnummer | Omschrijving | Prijs |
|---------------|--|-------|
| U99880061 | Afvoer- en overloopcombinatie, met ketting en stop, Chrome | 208,- |
| U99880076 | Afvoer- en overloopcombinatie, met ketting en stop, Brushed Gold | 727,- |
| U906100XX | Multifunctioneel kussen, schuimstof, 240 x 150 x 50 mm | 136,- |

XX = Kleurcode toevoegen
 Voor meer informatie over kleuren zie pagina aan het begin van het hoofdstuk.
 Voor meer informatie over whirlpoolsystemen zie pagina 612.

HOMMAGE (Vrijstaand 1771 x 771) Quaryl®

€ exclusief BTW

| | |
|-------------------------------------|--|
| Rugleuningvorm: | Asymmetrisch (niet identieke rugleuningen) |
| Niet standaard meegeleverd: | Verlengde afvoer- en overloopcombinatie |
| Technische informatie: | Buitenzijde van het bad gekleurd. De kleur van de houten poten komt overeen met de buitenkleur van het bad. |
| Bijpassend sanitairkeramiek: | Hommage |
| Bijpassend meubelprogramma: | Hommage |
| Bijpassende armaturen: | Mettlach |

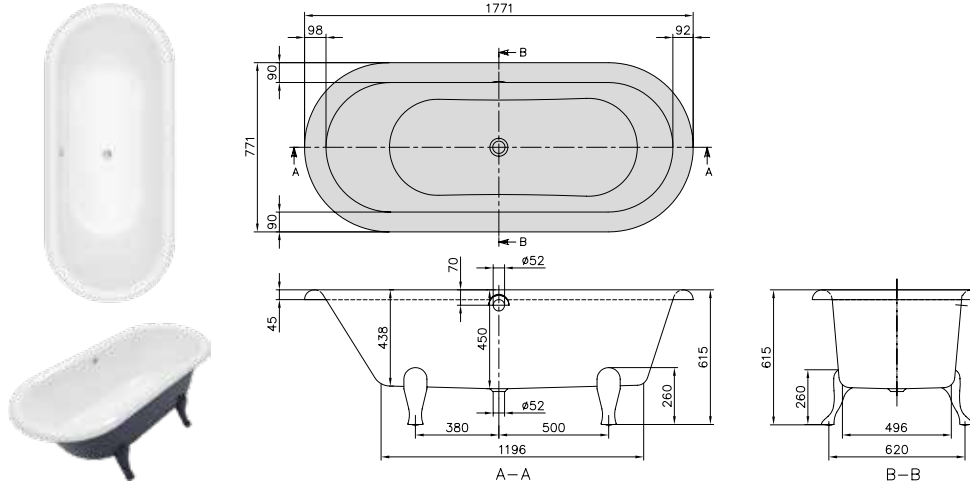

Quaryl®

BADEN

| Artikelnummer | Omschrijving | Afmeting l x b | Bodemmaat l x b | Diepte | Liters incl. 1 pers | Gewicht (kg) | 01 | RW | st./pal. |
|----------------------|-------------------------------------|----------------|-----------------|--------|---------------------|--------------|---------|---------|----------|
| UBQ 180 HOM 7WBCV-XX | Hommage, Colour on Demand (Quaryl®) | 1771 x 771 | 1200 x 500 | 450 | 160 | 49,4 | 6.804,- | 6.804,- | 1 |

Accessoires voor baden:

| Artikelnummer | Omschrijving | Prijs |
|---------------|--|-------|
| U99880061 | Afvoer- en overloopcombinatie, met ketting en stop, Chrome | 208,- |
| U99880076 | Afvoer- en overloopcombinatie, met ketting en stop, Brushed Gold | 727,- |
| U906100XX | Multifunctioneel kussen, schuimstof, 240 x 150 x 50 mm | 136,- |

Productie op bestelling van Colour on Demand: 3 weken productietijd. Gebruik hiervoor beslist het **bestelformulier** dat volgt na het hoofdstuk baden op pagina 605-606, zodat de bestelling kan worden uitgevoerd.

XX = Kleurcode toevoegen
 Voor meer informatie over kleuren zie pagina aan het begin van het hoofdstuk.
 Voor meer informatie over whirlpoolsystemen zie pagina 612.

LIBRA (Rechthoek 1700 x 750) Quaryl®

€ exclusief BTW

Rugleuningvorm: Asymmetrisch (niet identieke rugleuningen)
Standaard meegeleverd: Badpotenset wordt standaard meegeleverd (zelfklevend), verstelbaar van 130 - 180 mm.
Niet standaard meegeleverd: Verlengde afvoer-/overloopcombinatie noodzakelijk.
Technische informatie: Afvoer-/overloopcombinatie aan 3 zijden mogelijk. Komboor (voor boren overloopgat) wordt meegeleverd.
Whirlpoolsystemen op aanvraag mogelijk

BADEN

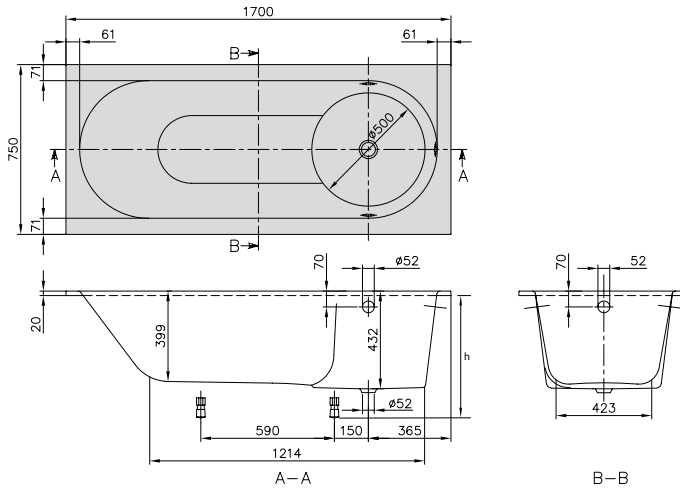

| h = inbouwhoogte (min – max) | |
|------------------------------|-----------|
| Bad | 570 - 620 |
| Profibox 2.0 zonder systeem | 585 - 585 |
| Profibox 2.0 incl. systeem | 625 - 665 |

| Artikelnummer | Omschrijving | Afmeting l x b | Bodemmaat l x b | Diepte | Liters incl. 1 pers | Gewicht (kg) | 01 | st/pal. |
|-------------------|--------------|----------------|-----------------|--------|---------------------|--------------|---------|---------|
| UBQ 170 LIB 2V-XX | Libra | 1700 x 750 | 1210 x 420 | 432 | 125 | 37,2 | 1.224,- | 8 |

Accessoires voor baden:

| Artikelnummer | Omschrijving | Prijs |
|---------------|---|-------|
| U90960461 | Afvoer-/overloopcombinatie, Chrome | 254,- |
| UCCON0963 | Buisonderbreker, incl. aansluitingen | 334,- |
| U90960361 | Afvoer-/overloopgarnituur en baduitloopcombinatie, Chrome | 595,- |
| U90170061 | Handgrepen, 1 set = 2 stuks, Chrome | 314,- |
| U906100XX | Multifunctioneel kussen, schuimstof, 240 x 150 x 50 mm | 136,- |

Voorgemonteerde badopties in combinatie met:

Voor bestelformulier zie uitklappagina rechts

| | Prijs |
|-------------------|---------|
| Profibox 2.0 nis | 1.139,- |
| Profibox 2.0 hoek | 1.368,- |

XX = Kleurcode toevoegen

Voor meer informatie over kleuren zie pagina aan het begin van het hoofdstuk.

Voor meer informatie over whirlpoolsystemen zie pagina 612.

LIBRA (Rechthoek 1800 x 800) Quaryl®

€ exclusief BTW

Rugleuningvorm: Asymmetrisch (niet identieke rugleuningen)
Standaard meegeleverd: Badpotenset wordt standaard meegeleverd (zelfklevend), verstelbaar van 130 - 180 mm.
Niet standaard meegeleverd: Verlengde afvoer-/overloopcombinatie noodzakelijk.
Technische informatie: Afvoer-/overloopcombinatie aan 3 zijden mogelijk. Komboor (voor boren overloopgat) wordt meegeleverd.
Whirlpoolsystemen op aanvraag mogelijk

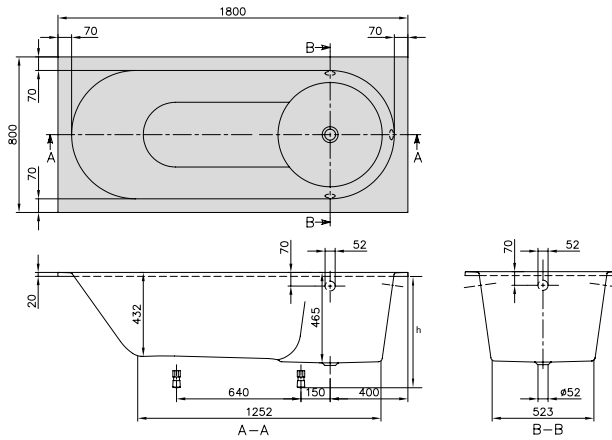

Quaryl®

BADEN

| h = inbouwhoogte (min – max) | |
|------------------------------|-----------|
| Bad | 600 - 650 |
| Profibox 2.0 zonder systeem | 585 - 585 |
| Profibox 2.0 incl. systeem | 625 - 665 |

| Artikelnummer | Omschrijving | Afmeting l x b | Bodemmaat l x b | Diepte | Liters incl. 1 pers | Gewicht (kg) | 01 | st/pal. |
|-------------------|--------------|----------------|-----------------|--------|---------------------|--------------|---------|---------|
| UBQ 180 LIB 2V-XX | Libra | 1800 x 800 | 1250 x 450 | 465 | 175 | 44,7 | 1.480,- | 8 |

Accessoires voor baden:

| Artikelnummer | Omschrijving | Prijs |
|---------------|---|-------|
| U90960461 | Afvoer-/overloopcombinatie, Chrome | 254,- |
| UCCON0963 | Buisonderbreker, incl. aansluitingen | 334,- |
| U90960361 | Afvoer-/overloopgarnituur en baduitloopcombinatie, Chrome | 595,- |
| U90170061 | Handgrepen, 1 set = 2 stuks, Chrome | 314,- |
| U906100XX | Multifunctioneel kussen, schuimstof, 240 x 150 x 50 mm | 136,- |

Voorgemonteerde badopties in combinatie met:

Voor bestelformulier zie uitklappagina rechts

| | Prijs |
|-------------------|---------|
| Profibox 2.0 nis | 1.139,- |
| Profibox 2.0 hoek | 1.368,- |

XX = Kleurcode toevoegen

Voor meer informatie over kleuren zie pagina aan het begin van het hoofdstuk.

Voor meer informatie over whirlpoolsystemen zie pagina 612.

LOOP & FRIENDS SQUARE (Rechthoek 1800 x 800) acryl

€ exclusief BTW

Rugleuningvorm: Symmetrisch (twee identieke rugleuningen)
Niet standaard meegeleverd: Badpotenset.
 Verlengde afvoer-/overloopcombinatie noodzakelijk.
Bijpassend sanitairkeramiek: Loop & Friends

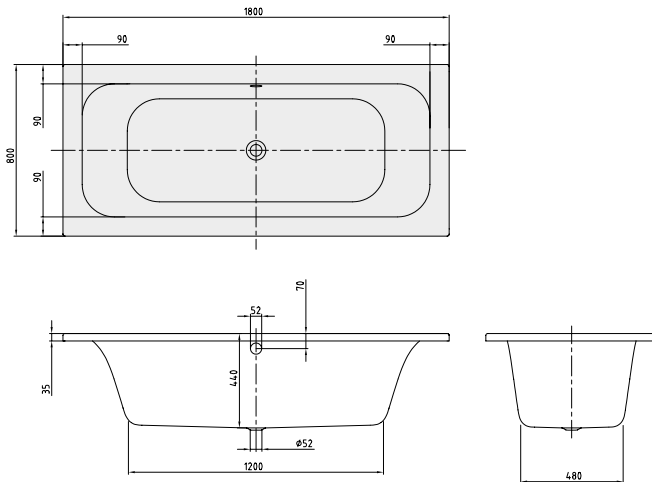

| h = inbouwhoogte (min – max) | |
|------------------------------|-----------|
| Bad | 545 - 595 |
| Whirlpool systeem | 585 - 625 |
| Profibox 2.0 zonder systeem | 585 - 585 |
| Profibox 2.0 incl. systeem | 625 - 625 |

| Artikelnummer | Omschrijving | Afmeting l x b | Bodemmaat l x b | Diepte | Liters incl. 1 pers | Gewicht (kg) | 01 | st./pal. |
|-------------------|--|----------------|-----------------|--------|---------------------|--------------|-------|----------|
| UBA 180 LFS 2V-XX | Loop & Friends, met hoekige binnenvorm | 1800 x 800 | 1200 x 480 | 440 | 150 | 23 | 930,- | 10 |

Accessoires voor baden:

| Artikelnummer | Omschrijving | Prijs |
|---------------|--|-------|
| U99740000 | Badpotenset, kunststof, tbv baden met vlakke bodem, verstelbaar 130 - 180 mm | 36,- |
| U90960461 | Afvoer-/overloopcombinatie, Chrome | 254,- |
| UCCON0963 | Buisonderbreker, incl. aansluitingen | 334,- |
| U90960361 | Afvoer-/overlooparmatuur en baduitloopcombinatie, Chrome | 595,- |
| U90170061 | Handgrepen, 1 set = 2 stuks, Chrome | 314,- |
| U906100XX | Multifunctioneel kussen, schuimstof, 240 x 150 x 50 mm | 136,- |

**Voorgemonteerde badopties in combinatie met:
 Voor bestelformulier zie uitklappagina rechts**

| | | alleen bad | Airpools | | Hydropools | | Combipools | | Special Combipools |
|-------------------|---------|------------|----------|----|------------|----|------------|----|--------------------|
| | | | AE | AC | HE | HC | CE | CC | AP |
| Profibox 2.0 nis | 1.139,- | ○ | ○ | ○ | ○ | ○ | ○ | ○ | ○ |
| Profibox 2.0 hoek | 1.368,- | ○ | ○ | ○ | ○ | ○ | ○ | ○ | ○ |

Whirlpools

| Artikelnummer | Omschrijving | Airpools | | Hydropools | | Combipools | | Special Combipool |
|-----------------------|--|----------|---------|------------|---------|------------|---------|-------------------|
| | | AE | AC | HE | HC | CE | CC | AP |
| U__ 180 LFS 2A ½ V 01 | Prijs whirlpoolsysteem incl. bad | 3.868,- | 4.535,- | 4.135,- | 5.602,- | 5.334,- | 6.935,- | 12.272,- |
| U__ 180 LFS 2B ½ V 01 | Prijs whirlpoolsysteem incl. bad, incl. Multiplex Trio | 4.463,- | 5.130,- | 4.730,- | 6.197,- | 5.929,- | 7.530,- | 12.867,- |

Vervang “__” in het artikelnummer door de whirlpoolcode.

Vervang “½” in het artikelnummer door de gewenste positie van de technische installatie (1 = positie technische installatie 1 2 = positie technische installatie 2). De rugjets bevinden zich aan dezelfde kant als de technische installatie.

Overige opties via bestelformulier (zie uitklappagina rechts)

Techniek positie 1

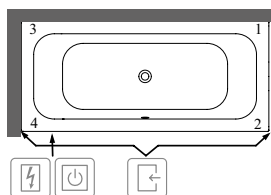

Techniek positie 2

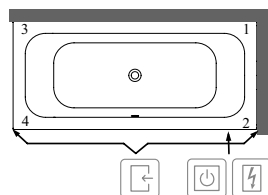

-  Bereikbaar via
-  Besturingskast
-  Randbediening

Het symbool "O" betekent: deze optie is mogelijk

XX = Kleurcode toevoegen

Voor meer informatie over kleuren zie pagina aan het begin van het hoofdstuk.

Voor meer informatie over whirlpoolsystemen zie pagina 612.

LOOP & FRIENDS SQUARE (Speciale vorm 1750 x 1350) acryl

€ exclusief BTW

Rugleuningvorm: Asymmetrisch (niet identieke rugleuningen)
Niet standaard meegeleverd: Badpotenset.
 Verlengde afvoer-/overloopcombinatie noodzakelijk.
Bijpassend sanitairkeramiek: Loop & Friends

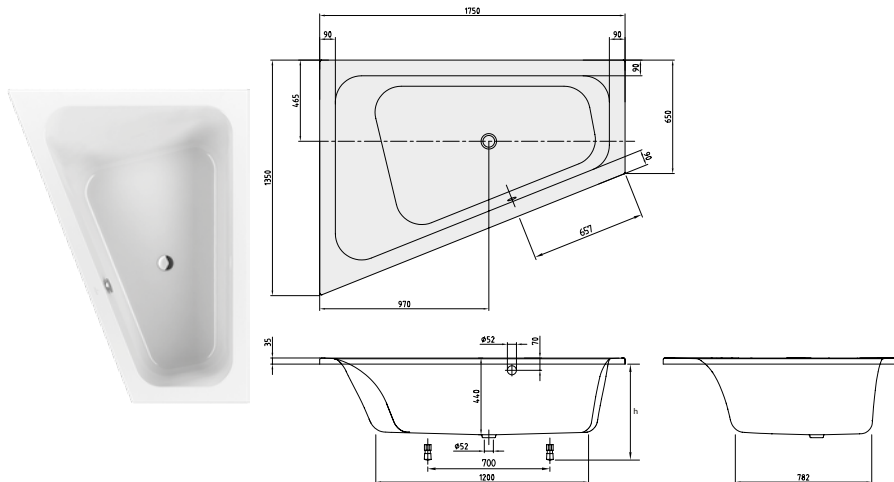

| h = inbouwhoogte (min – max) | |
|------------------------------|-----------|
| Bad | 545 - 595 |
| Whirlpool systeem | 585 - 625 |

| Artikelnummer | Omschrijving | Afmeting l x b | Bodemmaat l x b | Diepte | Liters incl. 1 pers | Gewicht (kg) | 01 | st./pal. |
|---------------------|---|----------------|-----------------|--------|---------------------|--------------|---------|----------|
| UBA 175 LFS 9LIV-XX | Loop & Friends, linker uitvoering, met hoekige binnenvorm | 1750 x 1350 | 1200 x 780 | 440 | 215 | 32 | 1.524,- | 8 |

Accessoires voor baden:

| Artikelnummer | Omschrijving | Prijs |
|---------------|--|-------|
| U99740000 | Badpotenset, kunststof, tbv baden met vlakke bodem, verstelbaar 130 - 180 mm | 36,- |
| U90960461 | Afvoer-/overloopcombinatie, Chrome | 254,- |
| UCCON0963 | Buisonderbreker, incl. aansluitingen | 334,- |
| U90960361 | Afvoer-/overloopgarnituur en baduitloopcombinatie, Chrome | 595,- |
| U90170061 | Handgrepen, 1 set = 2 stuks, Chrome | 314,- |
| U906100XX | Multifunctioneel kussen, schuimstof, 240 x 150 x 50 mm | 136,- |

| Whirlpools | | Airpools | | Hydropools | | Combipools | | Special Combipool |
|----------------------|--|----------|---------|------------|---------|------------|---------|-------------------|
| Artikelnummer | Omschrijving | AE | AC | HE | HC | CE | CC | AP |
| U__175 LFS LA 1 V 01 | Prijs whirlpoolsysteem incl. bad | 4.462,- | 5.129,- | 4.729,- | 6.196,- | 5.928,- | 7.529,- | 12.866,- |
| U__175 LFS LB 1 V 01 | Prijs whirlpoolsysteem incl. bad, incl. Multiplex Trio | 5.057,- | 5.724,- | 5.324,- | 6.791,- | 6.523,- | 8.124,- | 13.461,- |

Vervang “_” in het artikelnummer door de whirlpoolcode.

Overige opties via bestelformulier (zie uitklappagina rechts)

Techniek positie 1

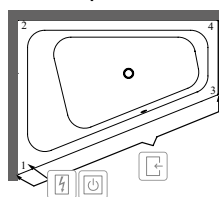

-  Bereikbaar via
-  Besturingskast
-  Randbediening

XX = Kleurcode toevoegen

Voor meer informatie over kleuren zie pagina aan het begin van het hoofdstuk.

Voor meer informatie over whirlpoolsystemen zie pagina 612.

LOOP & FRIENDS SQUARE (Speciale vorm 1750 x 1350) acryl

€ exclusief BTW

Rugleuningvorm: Asymmetrisch (niet identieke rugleuningen)
Niet standaard meegeleverd: Badpotenset.
 Verlengde afvoer-/overloopcombinatie noodzakelijk.
Bijpassend sanitairkeramiek: Loop & Friends

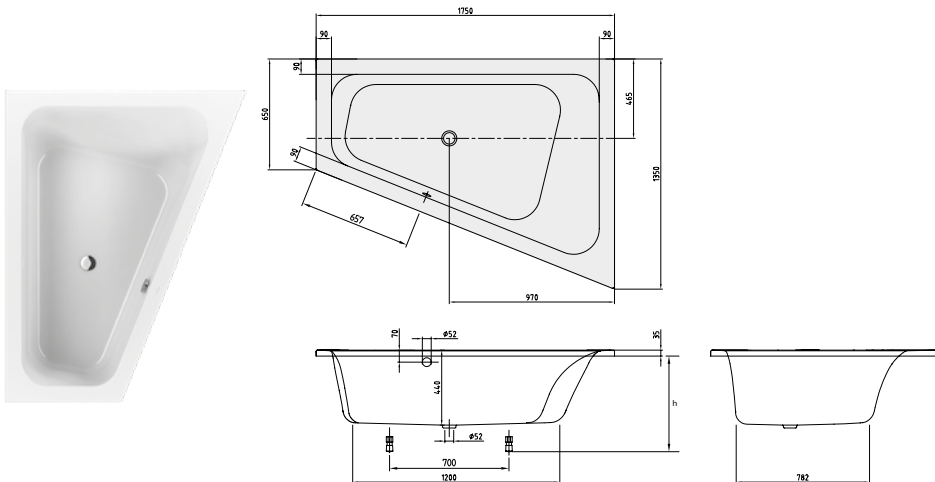

| h = inbouwhoogte (min – max) | |
|------------------------------|-----------|
| Bad | 545 - 595 |
| Whirlpool systeem | 585 - 625 |

| Artikelnummer | Omschrijving | Afmeting l x b | Bodemmaat l x b | Diepte | Liters incl. 1 pers | Gewicht (kg) | 01 | st./pal. |
|---------------------|--|----------------|-----------------|--------|---------------------|--------------|---------|----------|
| UBA 175 LFS 9REV-XX | Loop & Friends, rechter uitvoering, met hoekige binnenvorm | 1750 x 1350 | 1200 x 780 | 440 | 215 | 32 | 1.524,- | 8 |

Accessoires voor baden:

| Artikelnummer | Omschrijving | Prijs |
|---------------|--|-------|
| U99740000 | Badpotenset, kunststof, tbv baden met vlakke bodem, verstelbaar 130 - 180 mm | 36,- |
| U90960461 | Afvoer-/overloopcombinatie, Chrome | 254,- |
| UCCON0963 | Buisonderbreker, incl. aansluitingen | 334,- |
| U90960361 | Afvoer-/overloopgarnituur en baduitloopcombinatie, Chrome | 595,- |
| U90170061 | Handgrepen, 1 set = 2 stuks, Chrome | 314,- |
| U906100XX | Multifunctioneel kussen, schuimstof, 240 x 150 x 50 mm | 136,- |

| Whirlpools | | Airpools | | Hydropools | | Combipools | | Special Combipool |
|-----------------------|--|----------|---------|------------|---------|------------|---------|-------------------|
| Artikelnummer | Omschrijving | AE | AC | HE | HC | CE | CC | AP |
| U__ 175 LFS RA 1 V 01 | Prijs whirlpoolsysteem incl. bad | 4.462,- | 5.129,- | 4.729,- | 6.196,- | 5.928,- | 7.529,- | 12.866,- |
| U__ 175 LFS RB 1 V 01 | Prijs whirlpoolsysteem incl. bad, incl. Multiplex Trio | 5.057,- | 5.724,- | 5.324,- | 6.791,- | 6.523,- | 8.124,- | 13.461,- |

Vervang “_” in het artikelnummer door de whirlpoolcode.
 Overige opties via bestelformulier (zie uitklappagina rechts)

Techniek positie 1

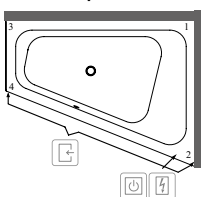

- Bereikbaar via
- Besturingskast
- Randbediening

XX = Kleurcode toevoegen
 Voor meer informatie over kleuren zie pagina aan het begin van het hoofdstuk.
 Voor meer informatie over whirlpoolsystemen zie pagina 612.

LOOP & FRIENDS OVAL (Ovaal 1800 x 800) acryl

€ exclusief BTW

Rugleuningvorm: Symmetrisch (twee identieke rugleuningen)
Niet standaard meegeleverd: Badpotenset.
 Verlengde afvoer-/overloopcombinatie noodzakelijk.
Bijpassend sanitairkeramiek: Loop & Friends

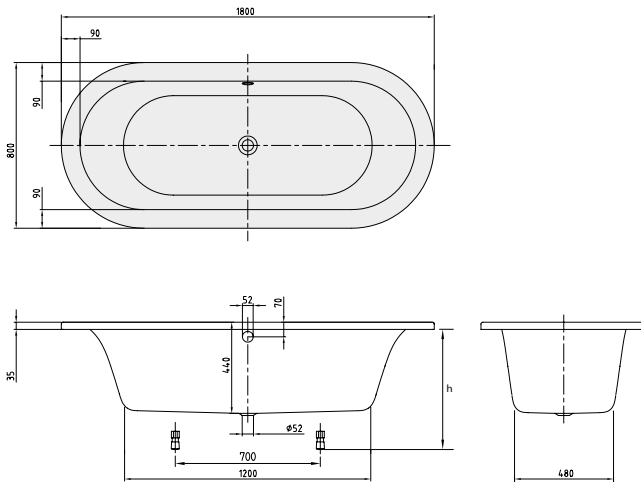

| h = inbouwhoogte (min – max) | |
|------------------------------|-----------|
| Bad | 545 - 595 |
| Whirlpool systeem | 585 - 625 |

| Artikelnummer | Omschrijving | Afmeting l x b | Bodemmaat l x b | Diepte | Liters incl. 1 pers | Gewicht (kg) | 01 | st./pal. |
|-------------------|--------------------------------------|----------------|-----------------|--------|---------------------|--------------|---------|----------|
| UBA 180 LFO 7V-XX | Loop & Friends, met ovale binnenvorm | 1800 x 800 | 1200 x 480 | 440 | 135 | 23 | 1.301,- | 12 |

Accessoires voor baden:

| Artikelnummer | Omschrijving | Prijs |
|---------------|--|-------|
| U99740000 | Badpotenset, kunststof, tbv baden met vlakke bodem, verstelbaar 130 - 180 mm | 36,- |
| U90960461 | Afvoer-/overloopcombinatie, Chrome | 254,- |
| UCCON0963 | Buisonderbreker, incl. aansluitingen | 334,- |
| U90960361 | Afvoer-/overloopgarnituur en baduitloopcombinatie, Chrome | 595,- |
| U90170061 | Handgrepen, 1 set = 2 stuks, Chrome | 314,- |
| U906100XX | Multifunctioneel kussen, schuimstof, 240 x 150 x 50 mm | 136,- |

| Whirlpools | Artikelnummer | Omschrijving | Airpools | | Hydropools | | Combipools | | Special |
|------------|----------------------|--|----------|---------|------------|---------|------------|---------|-----------|
| | | | AE | AC | HE | HC | CE | CC | Combipool |
| | U_ 180 LFO 7A ½ V XX | Prijs whirlpoolsysteem incl. bad | 4.239,- | 4.906,- | 4.506,- | 5.973,- | 5.705,- | 7.306,- | 12.643,- |
| | U_ 180 LFO 7B ½ V XX | Prijs whirlpoolsysteem incl. bad, incl. Multiplex Trio | 4.834,- | 5.501,- | 5.101,- | 6.568,- | 6.300,- | 7.901,- | 13.238,- |

Vervang “_” in het artikelnummer door de whirlpoolcode.

Vervang “½” in het artikelnummer door de gewenste positie van de technische installatie (1 = positie technische installatie 1 2 = positie technische installatie 2). De rugjets bevinden zich aan dezelfde kant als de technische installatie.

Overige opties via bestelformulier (zie uitklappagina rechts)

Techniek positie 1

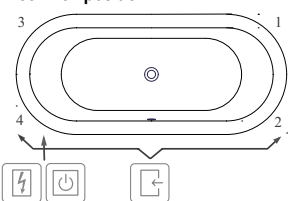

Techniek positie 2

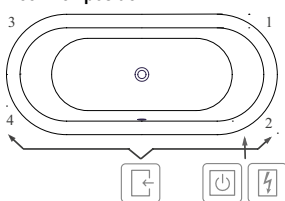

- Bereikbaar via
- Besturingskast
- Randbediening

XX = Kleurcode toevoegen

Voor meer informatie over kleuren zie pagina aan het begin van het hoofdstuk.

Voor meer informatie over whirlpoolsystemen zie pagina 612.

LOOP & FRIENDS SQUARE (Rechthoek 1700 x 750) acryl

€ exclusief BTW

| | |
|-------------------------------------|--|
| Rugleuningvorm: | Symmetrisch (twee identieke rugleuningen) |
| Niet standaard meegeleverd: | Badpotenset. De modelspecifieke afvoer- en overloopgarnituur van Villeroy & Boch wordt niet meegeleverd en moet worden meebesteld. De afvoer is altijd in badkleur. |
| Technische informatie: | Attentie: het is niet mogelijk om de kraan centraal te plaatsen Prijs whirlpoolsysteem in kleur Stone White (RW) op aanvraag. |
| Bijpassend sanitairkeramiek: | Loop & Friends |

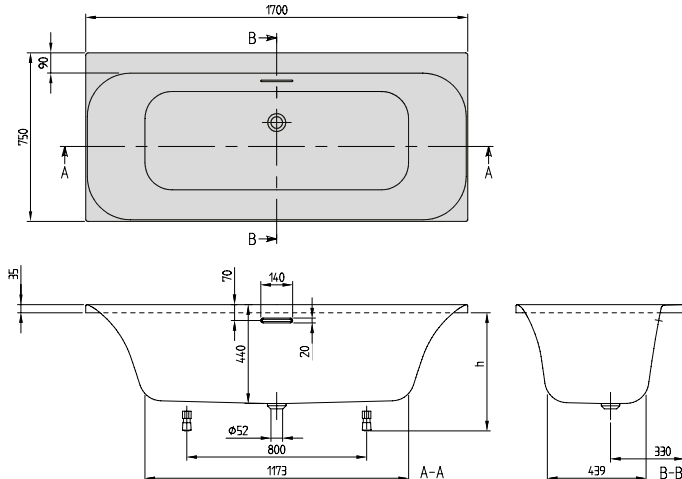

| h = inbouwhoogte (min - max) | |
|------------------------------|-----------|
| Bad | 585 - 635 |
| Whirlpool systeem | 630 - 670 |

| Artikelnummer | Omschrijving | Afmeting l x b | Bodemmaat l x b | Diepte | Liters incl. 1 pers | Gewicht (kg) | 01 | RW | st/pal. |
|-------------------|--|----------------|-----------------|--------|---------------------|--------------|-------|-------|---------|
| UBA 170 LSF 2V-XX | Loop & Friends, met hoekige binnenvorm | 1700 x 750 | 1173 x 439 | 440 | 149 | 21 | 681,- | 748,- | 10 |

Accessoires voor baden:

| Artikelnummer | Omschrijving | Prijs |
|---------------|---|-------|
| U99740000 | Badpotenset, kunststof, tbv baden met vlakke bodem, verstelbaar 130 - 180 mm | 36,- |
| UCCON0963 | Buisonderbreker, incl. aansluitingen | 334,- |
| UPCON0141 | Watertoevoer, kunststof, geïntegreerd in overloop, maximale waterdoorlaat: 20 l/min | 232,- |
| U90170061 | Handgrepen, 1 set = 2 stuks, Chrome | 314,- |
| U906100XX | Multifunctioneel kussen, schuimstof, 240 x 150 x 50 mm | 136,- |
| U90959001 | Verlengde afvoer- en overloopcombinatie (afvoer wit, overloop wit) | 210,- |
| U90959061 | Verlengde afvoer- en overloopcombinatie (afvoer wit, overloop Chrome) | 210,- |
| U90959033 | Verlengde afvoer- en overloopcombinatie (afvoer wit, overloop Black Matt) | 210,- |
| U909591RW | Verlengde afvoer- en overloopcombinatie (afvoer Stone White, overloop Stone White) | 210,- |
| U90959161 | Verlengde afvoer- en overloopcombinatie (afvoer Stone White, overloop Chrome) | 210,- |
| U90959133 | Verlengde afvoer- en overloopcombinatie (afvoer Stone White, overloop Black Matt) | 210,- |

| Whirlpools | Artikelnummer | Omschrijving | Airpools | | Hydropools | | Combipools | | Special Combipool |
|------------|-----------------------|--|----------|---------|------------|---------|------------|---------|-------------------|
| | | | AE | AC | HE | HC | CE | CC | AP |
| | U__ 170 LSF 2A ½ V 01 | Prijs whirlpoolsysteem incl. bad | 3.619,- | 4.286,- | 3.886,- | 5.353,- | 5.085,- | 6.686,- | 12.023,- |
| | U__ 170 LSF 2A ½ V XX | Prijs whirlpoolsysteem incl. bad | 3.686,- | 4.353,- | 3.953,- | 5.420,- | 5.152,- | 6.753,- | 12.090,- |
| | U__ 170 LSF 2B ½ V 01 | Prijs whirlpoolsysteem incl. bad, incl. watertoevoer | 4.021,- | 4.688,- | 4.288,- | 5.755,- | 5.487,- | 7.088,- | 12.425,- |
| | U__ 170 LSF 2B ½ V XX | Prijs whirlpoolsysteem incl. bad, incl. watertoevoer | 4.088,- | 4.755,- | 4.355,- | 5.822,- | 5.554,- | 7.155,- | 12.492,- |

Volgende whirlpool systemen hebben een oversteek van de technische installatie in mm:

| Techniek positie | Zijde | AE | AC | HE | HC | CE | CC | AP |
|--------------------|-----------|----|----|----|----|----|----|-----|
| Techniek positie 1 | Zijde 1-3 | - | - | - | - | - | - | +20 |
| | Zijde 3-4 | - | - | - | - | - | - | +30 |
| Techniek positie 2 | Zijde 1-2 | - | - | - | - | - | - | +30 |
| | Zijde 1-3 | - | - | - | - | - | - | +20 |

Vervang “_” in het artikelnummer door de whirlpoolcode.

Vervang “½” in het artikelnummer door de gewenste positie van de technische installatie (1 = positie technische installatie 1 2 = positie technische installatie 2). De rugjets bevinden zich aan dezelfde kant als de technische installatie.

Overige opties via bestelformulier (zie uitklappagina rechts)

Techniek positie 1

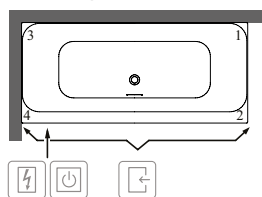

Techniek positie 2

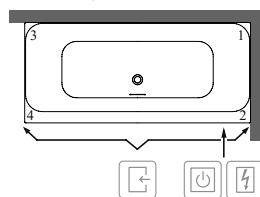

- Bereikbaar via
- Besturingskast
- Randbediening

XX = Kleurcode toevoegen

Voor meer informatie over kleuren zie pagina aan het begin van het hoofdstuk.

Voor meer informatie over whirlpoolsystemen zie pagina 612.

LOOP & FRIENDS SQUARE (Rechthoek 1800 x 800) acryl

€ exclusief BTW

Rugleuningvorm: Symmetrisch (twee identieke rugleuningen)
Niet standaard meegeleverd: Badpotenset.
 De modelspecifieke afvoer- en overloopgarnituur van Villeroy & Boch wordt niet meegeleverd en moet worden meebesteld.
 De afvoer is altijd in badkleur.
Technische informatie: Attentie: het is niet mogelijk om de kraan centraal te plaatsen
Prijs whirlpoolsysteem in kleur Stone White (RW) op aanvraag.
Bijpassend sanitairkeramiek: Loop & Friends

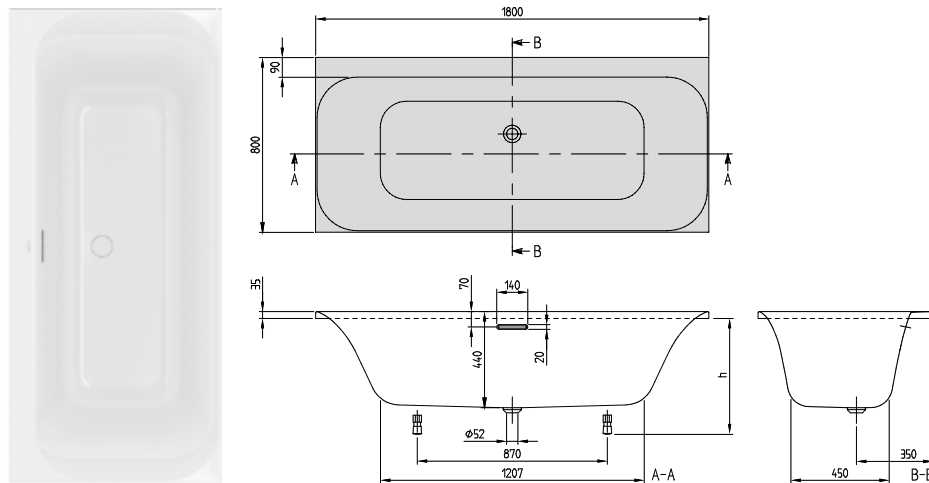

| h = inbouwhoogte (min - max) | |
|------------------------------|-----------|
| Bad | 585 - 635 |
| Whirlpool systeem | 630 - 670 |

| Artikelnummer | Omschrijving | Afmeting l x b | Bodemmaat l x b | Diepte | Liters incl. 1 pers | Gewicht (kg) | 01 | RW | st/pal. |
|-------------------|--|----------------|-----------------|--------|---------------------|--------------|-------|-------|---------|
| UBA 180 LSF 2V-XX | Loop & Friends, met hoekige binnenvorm | 1800 x 800 | 1207 x 450 | 440 | 173 | 23 | 694,- | 762,- | 10 |

Accessoires voor baden:

| Artikelnummer | Omschrijving | Prijs |
|---------------|---|-------|
| U99740000 | Badpotenset, kunststof, tbv baden met vlakke bodem, verstelbaar 130 - 180 mm | 36,- |
| UCCON0963 | Buisonderbreker, incl. aansluitingen | 334,- |
| UPCON0141 | Watertoevoer, kunststof, geïntegreerd in overloop, maximale waterdoorlaat: 20 l/min | 232,- |
| U90170061 | Handgrepen, 1 set = 2 stuks, Chrome | 314,- |
| U906100XX | Multifunctioneel kussen, schuimstof, 240 x 150 x 50 mm | 136,- |
| U90959001 | Verlengde afvoer- en overloopcombinatie (afvoer wit, overloop wit) | 210,- |
| U90959061 | Verlengde afvoer- en overloopcombinatie (afvoer wit, overloop Chrome) | 210,- |
| U90959033 | Verlengde afvoer- en overloopcombinatie (afvoer wit, overloop Black Matt) | 210,- |
| U909591RW | Verlengde afvoer- en overloopcombinatie (afvoer Stone White, overloop Stone White) | 210,- |
| U90959161 | Verlengde afvoer- en overloopcombinatie (afvoer Stone White, overloop Chrome) | 210,- |
| U90959133 | Verlengde afvoer- en overloopcombinatie (afvoer Stone White, overloop Black Matt) | 210,- |

| Whirlpools | Artikelnummer | Omschrijving | Airpools | | Hydropools | | Combipools | | Special Combipool |
|------------|-----------------------|--|----------|---------|------------|---------|------------|---------|-------------------|
| | | | AE | AC | HE | HC | CE | CC | AP |
| | U__ 180 LSF 2A ½ V 01 | Prijs whirlpoolsysteem incl. bad | 3.632,- | 4.299,- | 3.899,- | 5.366,- | 5.098,- | 6.699,- | 12.036,- |
| | U__ 180 LSF 2A ½ V XX | Prijs whirlpoolsysteem incl. bad | 3.700,- | 4.367,- | 3.967,- | 5.434,- | 5.166,- | 6.767,- | 12.104,- |
| | U__ 180 LSF 2B ½ V 01 | Prijs whirlpoolsysteem incl. bad, incl. watertoevoer | 4.034,- | 4.701,- | 4.301,- | 5.768,- | 5.500,- | 7.101,- | 12.438,- |
| | U__ 180 LSF 2B ½ V XX | Prijs whirlpoolsysteem incl. bad, incl. watertoevoer | 4.102,- | 4.769,- | 4.369,- | 5.836,- | 5.568,- | 7.169,- | 12.506,- |

Volgende whirlpool systemen hebben een oversteek van de technische installatie in mm:

| Techniek positie | Zijde | AE | AC | HE | HC | CE | CC | AP |
|--------------------|-----------|----|----|----|----|----|----|-----|
| Techniek positie 1 | Zijde 1-3 | - | - | - | - | - | - | +20 |
| | Zijde 3-4 | - | - | - | - | - | - | +20 |
| Techniek positie 2 | Zijde 1-2 | - | - | - | - | - | - | +20 |
| | Zijde 1-3 | - | - | - | - | - | - | +20 |

Vervang “_” in het artikelnummer door de whirlpoolcode.

Vervang “½” in het artikelnummer door de gewenste positie van de technische installatie (1 = positie technische installatie 1 2 = positie technische installatie 2). De rugjets bevinden zich aan dezelfde kant als de technische installatie.

Overige opties via bestelformulier (zie uitklappagina rechts)

Techniek positie 1

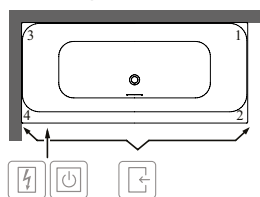

Techniek positie 2

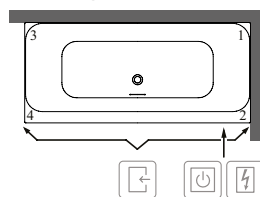

- Bereikbaar via
- Besturingskast
- Randbediening

XX = Kleurcode toevoegen

Voor meer informatie over kleuren zie pagina aan het begin van het hoofdstuk.

Voor meer informatie over whirlpoolsystemen zie pagina 612.

LOOP & FRIENDS SQUARE (Off-Set, linker uitvoering 1800 x 800) acryl

€ exclusief BTW

Rugleuningvorm: Symmetrisch (twee identieke rugleuningen)
Standaard meegeleverd: Badpotenset wordt standaard meegeleverd.
Technische informatie: **De modellspecifieke afvoer- en overloopgarnituur van Villeroy & Boch wordt niet meegeleverd en moet worden meebesteld.** De afvoer is altijd in backkleur.
 Over een lengte van 390 mm zijn in het midden aan de lange zijde geen kraangaten mogelijk.
Bijpassend sanitairkeramiek: Loop & Friends

BADEN

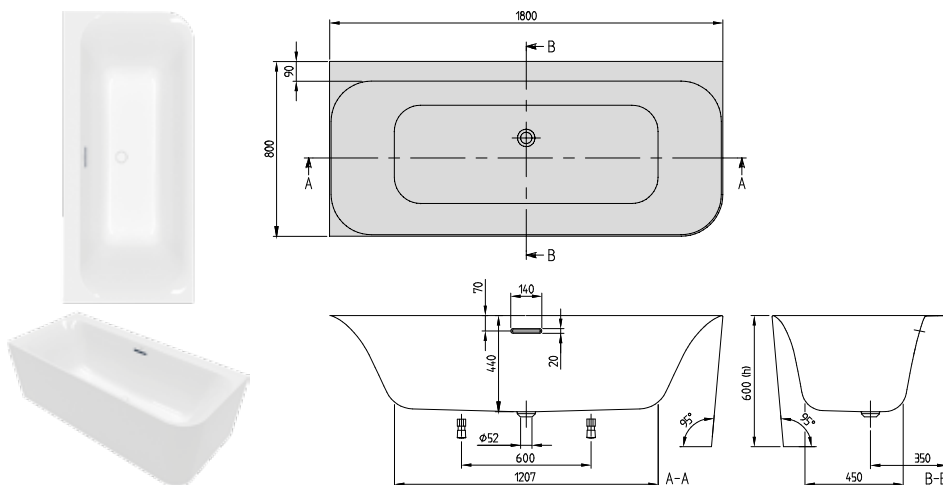

| h = inbouwhoogte (min – max) | |
|------------------------------|-----|
| Bad met paneel | 600 |
| Whirlpool systeem | 600 |

| Artikelnummer | Omschrijving | Afmeting l x b | Bodemmaat l x b | Diepte | Liters incl. 1 pers | Gewicht (kg) | 01 | st./pal. |
|-----------------------|---|----------------|-----------------|--------|---------------------|--------------|---------|----------|
| UBA 180 LSF 9CL00V-XX | Loop & Friends, wandmodel, hoekuitvoering links, naadloos | 1800 x 800 | 1207 x 450 | 440 | 195 | 47 | 2.084,- | 1 |

Accessoires voor baden:

| Artikelnummer | Omschrijving | Prijs |
|---------------|---|-------|
| UPCON0141 | Watertoevoer, kunststof, geïntegreerd in overloop, maximale waterdoorlaat: 20 l/min | 232,- |
| UCCON0963 | Buisonderbreker, incl. aansluitingen | 334,- |
| U906100XX | Multifunctioneel kussen, schuimstof, 240 x 150 x 50 mm | 136,- |
| U90959001 | Verlengde afvoer- en overloopcombinatie (afvoer wit, overloop wit) | 210,- |
| U90959061 | Verlengde afvoer- en overloopcombinatie (afvoer wit, overloop Chrome) | 210,- |
| U90959033 | Verlengde afvoer- en overloopcombinatie (afvoer wit, overloop Black Matt) | 210,- |
| U909591RW | Verlengde afvoer- en overloopcombinatie (afvoer Stone White, overloop Stone White) | 210,- |
| U90959161 | Verlengde afvoer- en overloopcombinatie (afvoer Stone White, overloop Chrome) | 210,- |
| U90959133 | Verlengde afvoer- en overloopcombinatie (afvoer Stone White, overloop Black Matt) | 210,- |

| Whirlpools | | Airpools | | Hydropools | | Combipools | | Special Combipool |
|----------------------|--|----------|---------|------------|----|------------|----|-------------------|
| Artikelnummer | Omschrijving | AE | AC | HE | HC | CE | CC | AP |
| U__180 LSF LA 1 V 01 | Prijs whirlpoolsysteem incl. bad | 5.022,- | 5.689,- | - | - | - | - | - |
| U__180 LSF LB 1 V 01 | Prijs whirlpoolsysteem incl. bad, incl. watertoevoer | 5.424,- | 6.091,- | - | - | - | - | - |

Vervang “_” in het artikelnummer door de whirlpoolcode.

Overige opties via bestelformulier (zie uitklappagina rechts)

Techniek positie 1

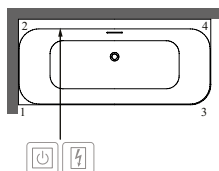

- Bereikbaar via
- Besturingskast
- Randbediening

XX = Kleurcode toevoegen
 Voor meer informatie over kleuren zie pagina aan het begin van het hoofdstuk.
 Voor meer informatie over whirlpoolsystemen zie pagina 612.

LOOP & FRIENDS SQUARE (Off-Set, linker uitvoering 1800 x 800) acryl, Colour on Demand

€ exclusief BTW

Rugleuningvorm: Symmetrisch (twee identieke rugleuningen)
Standaard meegeleverd: Badpotenset wordt standaard meegeleverd.
Technische informatie: **De modelspecifieke afvoer- en overloopgarnituur van Villeroy & Boch wordt niet meegeleverd en moet worden meebesteld.** De afvoer is altijd in badkleur.
 Over een lengte van 390 mm zijn in het midden aan de lange zijde geen kraangaten mogelijk.
Whirlpoolsystemen op aanvraag mogelijk
Bijpassend sanitairkeramiek: Loop & Friends

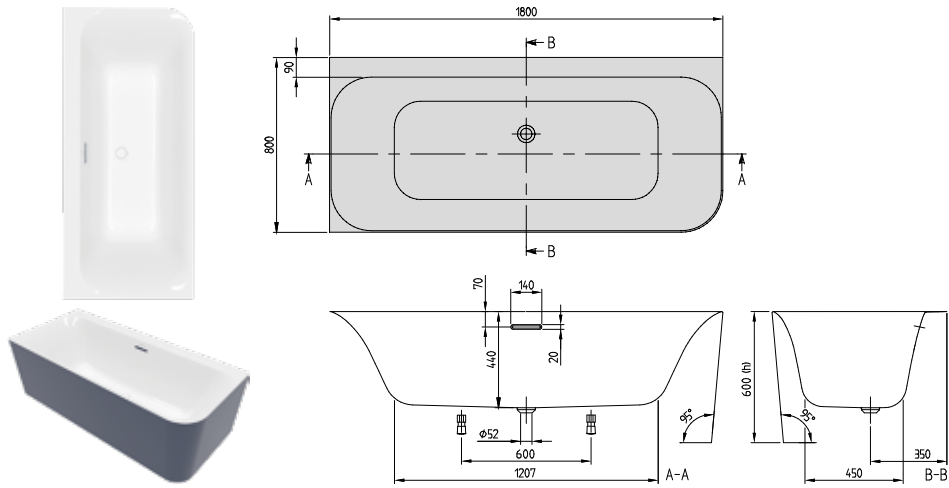

| h = inbouwhoogte (min – max) | |
|------------------------------|-----|
| Bad met paneel | 600 |
| Whirlpool systeem | 600 |

| Artikelnummer | Omschrijving | Afmeting l x b | Bodemmaat l x b | Diepte | Liters incl. 1 pers | Gewicht (kg) | 01 | st./pal. |
|-----------------------|---|----------------|-----------------|--------|---------------------|--------------|---------|----------|
| UBA 180 LSF 9CLBCV-XX | Loop & Friends, wandmodel, hoekuitvoering links, Colour on Demand, naadloos | 1800 x 800 | 1207 x 450 | 440 | 195 | 47 | 2.902,- | 1 |

Accessoires voor baden:

| Artikelnummer | Omschrijving | Prijs |
|---------------|---|-------|
| UPCON0141 | Watertoevoer, kunststof, geïntegreerd in overloop, maximale waterdoorlaat: 20 l/min | 232,- |
| UCCON0963 | Buisonderbreker, incl. aansluitingen | 334,- |
| U906100XX | Multifunctioneel kussen, schuimstof, 240 x 150 x 50 mm | 136,- |
| U90959001 | Verlengde afvoer- en overloopcombinatie (afvoer wit, overloop wit) | 210,- |
| U90959061 | Verlengde afvoer- en overloopcombinatie (afvoer wit, overloop Chrome) | 210,- |
| U90959033 | Verlengde afvoer- en overloopcombinatie (afvoer wit, overloop Black Matt) | 210,- |
| U909591RW | Verlengde afvoer- en overloopcombinatie (afvoer Stone White, overloop Stone White) | 210,- |
| U90959161 | Verlengde afvoer- en overloopcombinatie (afvoer Stone White, overloop Chrome) | 210,- |
| U90959133 | Verlengde afvoer- en overloopcombinatie (afvoer Stone White, overloop Black Matt) | 210,- |

Productie op bestelling van Colour on Demand: 3 weken productietijd. Gebruik hiervoor beslist het **bestelformulier** dat volgt na het hoofdstuk baden op pagina 605-606, zodat de bestelling kan worden uitgevoerd.

XX = Kleurcode toevoegen
 Voor meer informatie over kleuren zie pagina aan het begin van het hoofdstuk.
 Voor meer informatie over whirlpoolsystemen zie pagina 612.

LOOP & FRIENDS SQUARE (Off-Set, rechter uitvoering 1800 x 800) acryl

€ exclusief BTW

Rugleuningvorm: Symmetrisch (twee identieke rugleuningen)
Standaard meegeleverd: Badpotenset wordt standaard meegeleverd.
Technische informatie: De modellspecifieke afvoer- en overloopgarnituur van Villeroy & Boch wordt niet meegeleverd en moet worden meebesteld. De afvoer is altijd in backkleur.
 Over een lengte van 390 mm zijn in het midden aan de lange zijde geen kraangaten mogelijk.
Bijpassend sanitairkeramiek: Loop & Friends

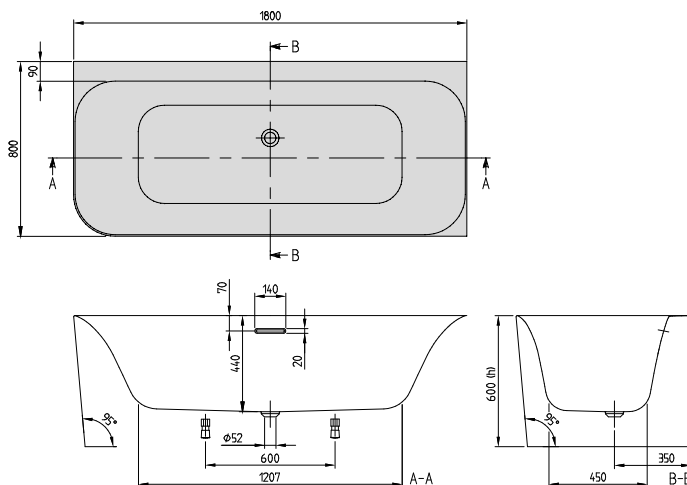

| h = inbouwhoogte (min – max) | |
|------------------------------|-----|
| Bad met paneel | 600 |
| Whirlpool systeem | 600 |

| Artikelnummer | Omschrijving | Afmeting l x b | Bodemmaat l x b | Diepte | Liters incl. 1 pers | Gewicht (kg) | 01 | st./pal. |
|-----------------------|--|----------------|-----------------|--------|---------------------|--------------|---------|----------|
| UBA 180 LSF 9CR00V-XX | Loop & Friends, wandmodel, hoekuitvoering rechts, naadloos | 1800 x 800 | 1207 x 450 | 440 | 195 | 47 | 2.084,- | 1 |

Accessoires voor baden:

| Artikelnummer | Omschrijving | Prijs |
|---------------|---|-------|
| UPCON0141 | Watertoevoer, kunststof, geïntegreerd in overloop, maximale waterdoorlaat: 20 l/min | 232,- |
| UCCON0963 | Buisonderbreker, incl. aansluitingen | 334,- |
| U906100XX | Multifunctioneel kussen, schuimstof, 240 x 150 x 50 mm | 136,- |
| U90959001 | Verlengde afvoer- en overloopcombinatie (afvoer wit, overloop wit) | 210,- |
| U90959061 | Verlengde afvoer- en overloopcombinatie (afvoer wit, overloop Chrome) | 210,- |
| U90959033 | Verlengde afvoer- en overloopcombinatie (afvoer wit, overloop Black Matt) | 210,- |
| U909591RW | Verlengde afvoer- en overloopcombinatie (afvoer Stone White, overloop Stone White) | 210,- |
| U90959161 | Verlengde afvoer- en overloopcombinatie (afvoer Stone White, overloop Chrome) | 210,- |
| U90959133 | Verlengde afvoer- en overloopcombinatie (afvoer Stone White, overloop Black Matt) | 210,- |

| Whirlpools | | Airpools | | Hydropools | | Combipools | | Special Combipool |
|-----------------------|--|----------|---------|------------|----|------------|----|-------------------|
| Artikelnummer | Omschrijving | AE | AC | HE | HC | CE | CC | AP |
| U _ 180 LSF RA 2 V 01 | Prijs whirlpoolsysteem incl. bad | 5.022,- | 5.689,- | - | - | - | - | - |
| U _ 180 LSF RB 2 V 01 | Prijs whirlpoolsysteem incl. bad, incl. watertoevoer | 5.424,- | 6.091,- | - | - | - | - | - |

Vervang “_” in het artikelnummer door de whirlpoolcode.

Overige opties via bestelformulier (zie uitklappagina rechts)

Techniek positie 2

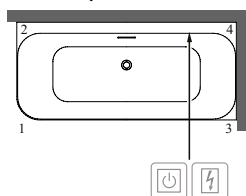

- Bereikbaar via
- Besturingskast
- Randbediening

LOOP & FRIENDS SQUARE (Off-Set, rechter uitvoering 1800 x 800) acryl, Colour on Demand

€ exclusief BTW

Rugleuningvorm: Symmetrisch (twee identieke rugleuningen)
Standaard meegeleverd: Badpotenset wordt standaard meegeleverd.
Technische informatie: De modelspecifieke afvoer- en overloopgarnituur van Villeroy & Boch wordt niet meegeleverd en moet worden meebesteld. De afvoer is altijd in badkleur.
 Over een lengte van 390 mm zijn in het midden aan de lange zijde geen kraangaten mogelijk.
Whirlpoolsystemen op aanvraag mogelijk
Bijpassend sanitairkeramiek: Loop & Friends

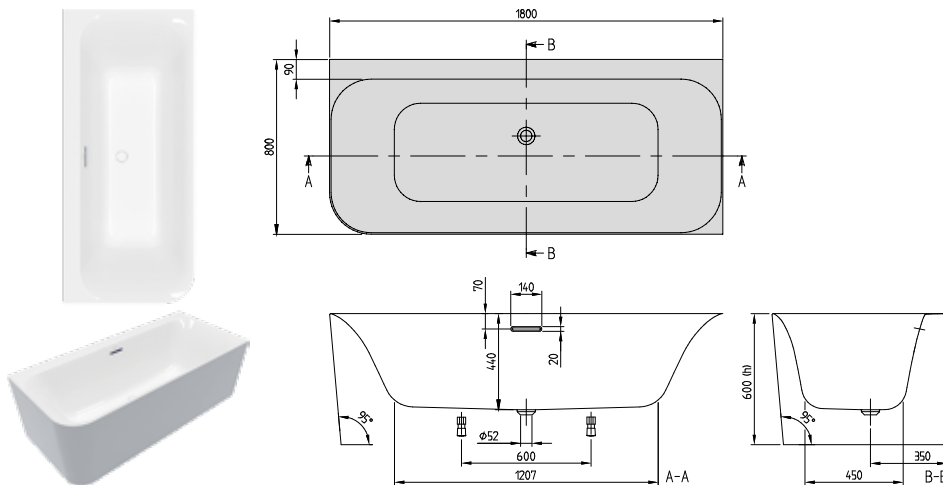

| h = inbouwhoogte (min – max) | |
|------------------------------|-----|
| Bad met paneel | 600 |
| Whirlpool systeem | 600 |

| Artikelnummer | Omschrijving | Afmeting l x b | Bodemmaat l x b | Diepte | Liters incl. 1 pers | Gewicht (kg) | 01 | st./ pal. |
|-----------------------|--|----------------|-----------------|--------|---------------------|--------------|---------|-----------|
| UBA 180 LSF 9CRBCV-XX | Loop & Friends, wandmodel, hoekuitvoering rechts, Colour on Demand, naadloos | 1800 x 800 | 1207 x 450 | 440 | 195 | 47 | 2.902,- | 1 |

Accessoires voor baden:

| Artikelnummer | Omschrijving | Prijs |
|---------------|---|-------|
| UPCON0141 | Watertoevoer, kunststof, geïntegreerd in overloop, maximale waterdoorlaat: 20 l/min | 232,- |
| UCCON0963 | Buisonderbreker, incl. aansluitingen | 334,- |
| U906100XX | Multifunctioneel kussen, schuimstof, 240 x 150 x 50 mm | 136,- |
| U90959001 | Verlengde afvoer- en overloopcombinatie (afvoer wit, overloop wit) | 210,- |
| U90959061 | Verlengde afvoer- en overloopcombinatie (afvoer wit, overloop Chrome) | 210,- |
| U90959033 | Verlengde afvoer- en overloopcombinatie (afvoer wit, overloop Black Matt) | 210,- |
| U909591RW | Verlengde afvoer- en overloopcombinatie (afvoer Stone White, overloop Stone White) | 210,- |
| U90959161 | Verlengde afvoer- en overloopcombinatie (afvoer Stone White, overloop Chrome) | 210,- |
| U90959133 | Verlengde afvoer- en overloopcombinatie (afvoer Stone White, overloop Black Matt) | 210,- |

XX = Kleurcode toevoegen

Voor meer informatie over kleuren zie pagina aan het begin van het hoofdstuk.

Voor meer informatie over whirlpoolsystemen zie pagina 612.

LOOP & FRIENDS SQUARE (Back to Wall 1800 x 800) acryl

€ exclusief BTW

Rugleuningsvorm:

Symmetrisch (twee identieke rugleuningen)

Standaard meegeleverd:

Badpotenset wordt standaard meegeleverd.

Technische informatie:

De modellspecifieke afvoer- en overloopgarnituur van Villeroy & Boch wordt niet meegeleverd en moet worden meebesteld. De afvoer is altijd in badkleur.

Over een lengte van 390 mm zijn in het midden aan de lange zijde geen kraangaten mogelijk.

Bijpassend sanitairkeramiek:

Loop & Friends

BADEN

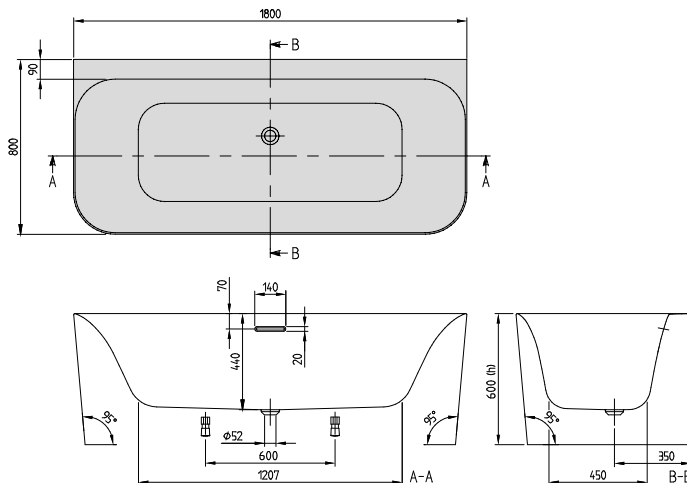

| h = inbouwhoogte (min – max) | |
|------------------------------|-----|
| Bad met paneel | 600 |
| Whirlpool systeem | 600 |

| Artikelnummer | Omschrijving | Afmeting l x b | Bodemmaat l x b | Diepte | Liters incl. 1 pers | Gewicht (kg) | 01 | st./pal. |
|-----------------------|-------------------------------------|----------------|-----------------|--------|---------------------|--------------|---------|----------|
| UBA 180 LSF 9CS00V-XX | Loop & Friends, wandmodel, naadloos | 1800 x 800 | 1207 x 450 | 440 | 195 | 47 | 2.211,- | 1 |

Accessoires voor baden:

| Artikelnummer | Omschrijving | Prijs |
|---------------|---|-------|
| UPCON0141 | Watertoevoer, kunststof, geïntegreerd in overloop, maximale waterdoorlaat: 20 l/min | 232,- |
| UCCON0963 | Buisonderbreker, incl. aansluitingen | 334,- |
| U906100XX | Multifunctioneel kussen, schuimstof, 240 x 150 x 50 mm | 136,- |
| U90959001 | Verlengde afvoer- en overloopcombinatie (afvoer wit, overloop wit) | 210,- |
| U90959061 | Verlengde afvoer- en overloopcombinatie (afvoer wit, overloop Chrome) | 210,- |
| U90959033 | Verlengde afvoer- en overloopcombinatie (afvoer wit, overloop Black Matt) | 210,- |
| U909591RW | Verlengde afvoer- en overloopcombinatie (afvoer Stone White, overloop Stone White) | 210,- |
| U90959161 | Verlengde afvoer- en overloopcombinatie (afvoer Stone White, overloop Chrome) | 210,- |
| U90959133 | Verlengde afvoer- en overloopcombinatie (afvoer Stone White, overloop Black Matt) | 210,- |

| Whirlpools | | Airpools | | Hydropools | | Combipools | | Special Combipool |
|-----------------------|--|----------|---------|------------|----|------------|----|-------------------|
| Artikelnummer | Omschrijving | AE | AC | HE | HC | CE | CC | AP |
| U__ 180 LSF SA ½ V 01 | Prijs whirlpoolsysteem incl. bad | 5.149,- | 5.816,- | - | - | - | - | - |
| U__ 180 LSF SB ½ V 01 | Prijs whirlpoolsysteem incl. bad, incl. watertoevoer | 5.551,- | 6.218,- | - | - | - | - | - |

Vervang “_” in het artikelnummer door de whirlpoolcode.

Vervang “½” in het artikelnummer door de gewenste positie van de technische installatie (1 = positie technische installatie 1 2 = positie technische installatie 2). De rugjets bevinden zich aan dezelfde kant als de technische installatie.

Techniek positie 1

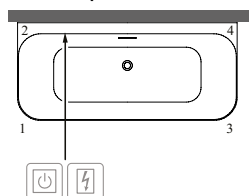

Techniek positie 2

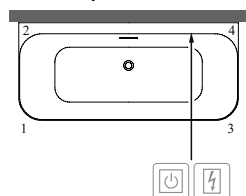

- Bereikbaar via
- Besturingskast
- Randbediening

XX = Kleurcode toevoegen

Voor meer informatie over kleuren zie pagina aan het begin van het hoofdstuk.

Voor meer informatie over whirlpoolsystemen zie pagina 612.

LOOP & FRIENDS SQUARE (Back to Wall 1800 x 800) acryl, Colour on Demand

€ exclusief BTW

Rugleuningvorm: Symmetrisch (twee identieke rugleuningen)
Standaard meegeleverd: Badpotenset wordt standaard meegeleverd.
Technische informatie: De modellspecifieke afvoer- en overloopgarnituur van Villeroy & Boch wordt niet meegeleverd en moet worden meebesteld. De afvoer is altijd in badkleur.
 Over een lengte van 390 mm zijn in het midden aan de lange zijde geen kraangaten mogelijk.
Whirlpoolsystemen op aanvraag mogelijk
Bijpassend sanitairkeramiek: Loop & Friends

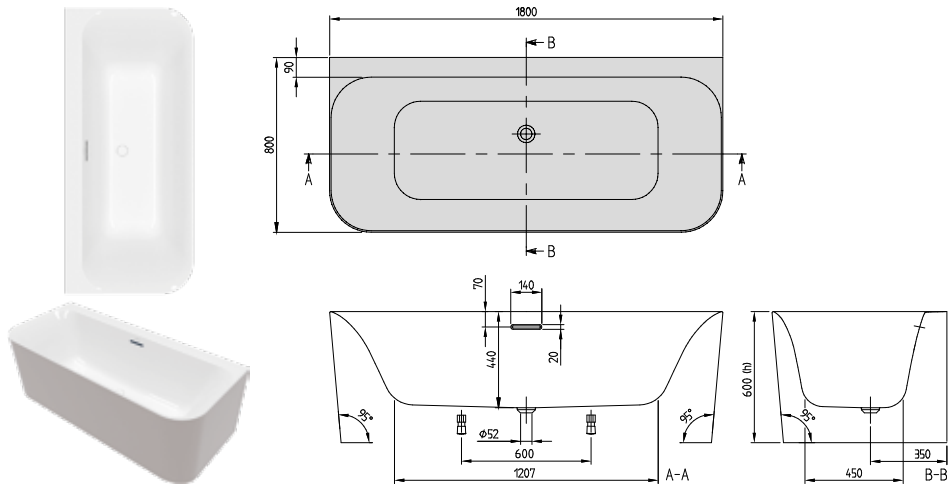

| h = inbouwhoogte (min – max) | |
|------------------------------|-----|
| Bad met paneel | 600 |
| Whirlpool systeem | 600 |

| Artikelnummer | Omschrijving | Afmeting l x b | Bodemmaat l x b | Diepte | Liters incl. 1 pers | Gewicht (kg) | 01 | st./ pal. |
|-----------------------|---|----------------|-----------------|--------|---------------------|--------------|---------|-----------|
| UBA 180 LSF 9CSBCV-XX | Loop & Friends, wandmodel, Colour on Demand, naadloos | 1800 x 800 | 1207 x 450 | 440 | 195 | 47 | 3.028,- | 1 |

Accessoires voor baden:

| Artikelnummer | Omschrijving | Prijs |
|---------------|---|-------|
| UPCON0141 | Watertoevoer, kunststof, geïntegreerd in overloop, maximale waterdoorlaat: 20 l/min | 232,- |
| UCCON0963 | Buisonderbreker, incl. aansluitingen | 334,- |
| U906100XX | Multifunctioneel kussen, schuimstof, 240 x 150 x 50 mm | 136,- |
| U90959001 | Verlengde afvoer- en overloopcombinatie (afvoer wit, overloop wit) | 210,- |
| U90959061 | Verlengde afvoer- en overloopcombinatie (afvoer wit, overloop Chrome) | 210,- |
| U90959033 | Verlengde afvoer- en overloopcombinatie (afvoer wit, overloop Black Matt) | 210,- |
| U909591RW | Verlengde afvoer- en overloopcombinatie (afvoer Stone White, overloop Stone White) | 210,- |
| U90959161 | Verlengde afvoer- en overloopcombinatie (afvoer Stone White, overloop Chrome) | 210,- |
| U90959133 | Verlengde afvoer- en overloopcombinatie (afvoer Stone White, overloop Black Matt) | 210,- |

XX = Kleurcode toevoegen
 Voor meer informatie over kleuren zie pagina aan het begin van het hoofdstuk.
 Voor meer informatie over whirlpoolsystemen zie pagina 612.

BADEN

LOOP & FRIENDS OVAL (Rechthoek 1700 x 750) acryl

€ exclusief BTW

| | |
|-------------------------------------|--|
| Rugleuningsvorm: | Symmetrisch (twee identieke rugleuningen) |
| Niet standaard meegeleverd: | Badpotenset. De modelspecifieke afvoer- en overloopgarnituur van Villeroy & Boch wordt niet meegeleverd en moet worden meebesteld. De afvoer is altijd in badkleur. |
| Technische informatie: | Attentie: het is niet mogelijk om de kraan centraal te plaatsen Prijs whirlpoolsysteem in kleur Stone White (RW) op aanvraag. |
| Bijpassend sanitairkeramiek: | Loop & Friends |

BADEN

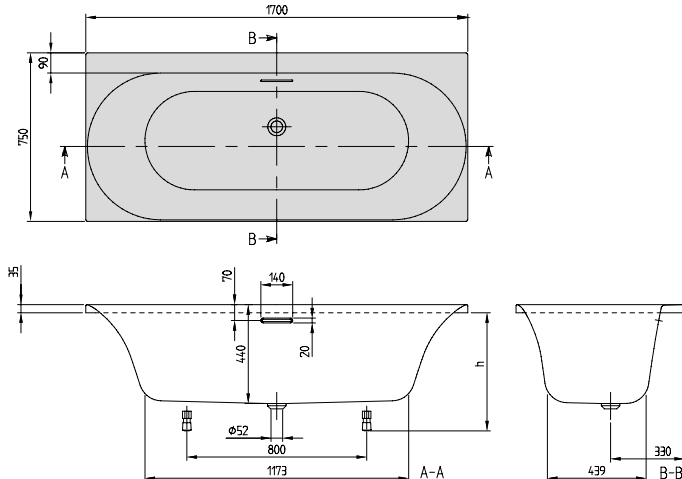

| h = inbouwhoogte (min - max) | |
|------------------------------|-----------|
| Bad | 585 - 635 |
| Whirlpool systeem | 630 - 670 |

| Artikelnummer | Omschrijving | Afmeting l x b | Bodemmaat l x b | Diepte | Liters incl. 1 pers | Gewicht (kg) | 01 | RW | st/pal. |
|-------------------|--------------------------------------|----------------|-----------------|--------|---------------------|--------------|-------|-------|---------|
| UBA 170 LOF 2V-XX | Loop & Friends, met ovale binnenvorm | 1700 x 750 | 1173 x 439 | 440 | 134 | 21 | 681,- | 748,- | 10 |

Accessoires voor baden:

| Artikelnummer | Omschrijving | Prijs |
|---------------|---|-------|
| U99740000 | Badpotenset, kunststof, tbv baden met vlakke bodem, verstelbaar 130 - 180 mm | 36,- |
| UCCON0963 | Buisonderbreker, incl. aansluitingen | 334,- |
| UPCON0141 | Watertoevoer, kunststof, geïntegreerd in overloop, maximale waterdoorlaat: 20 l/min | 232,- |
| U90170061 | Handgrepen, 1 set = 2 stuks, Chrome | 314,- |
| U906100XX | Multifunctioneel kussen, schuimstof, 240 x 150 x 50 mm | 136,- |
| U90959001 | Verlengde afvoer- en overloopcombinatie (afvoer wit, overloop wit) | 210,- |
| U90959061 | Verlengde afvoer- en overloopcombinatie (afvoer wit, overloop Chrome) | 210,- |
| U90959033 | Verlengde afvoer- en overloopcombinatie (afvoer wit, overloop Black Matt) | 210,- |
| U909591RW | Verlengde afvoer- en overloopcombinatie (afvoer Stone White, overloop Stone White) | 210,- |
| U90959161 | Verlengde afvoer- en overloopcombinatie (afvoer Stone White, overloop Chrome) | 210,- |
| U90959133 | Verlengde afvoer- en overloopcombinatie (afvoer Stone White, overloop Black Matt) | 210,- |

| Whirlpools | Artikelnummer | Omschrijving | Airpools | | Hydropools | | Combipools | | Special Combipool |
|------------|----------------------|--|----------|---------|------------|---------|------------|---------|-------------------|
| | | | AE | AC | HE | HC | CE | CC | AP |
| | U_ 170 LOF 2A ½ V XX | Prijs whirlpoolsysteem incl. bad | 3.619,- | 4.286,- | 3.886,- | 5.353,- | 5.085,- | 6.686,- | 12.023,- |
| | U_ 170 LOF 2B ½ V XX | Prijs whirlpoolsysteem incl. bad, incl. watertoevoer | 4.021,- | 4.688,- | 4.288,- | 5.755,- | 5.487,- | 7.088,- | 12.425,- |

Volgende whirlpool systemen hebben een oversteek van de technische installatie in mm:

| Techniek positie | Zijde | AE | AC | HE | HC | CE | CC | AP |
|--------------------|-----------|----|----|----|----|----|----|-----|
| Techniek positie 1 | Zijde 1-3 | - | - | - | - | - | - | +20 |
| | Zijde 3-4 | - | - | - | - | - | - | +15 |
| Techniek positie 2 | Zijde 1-2 | - | - | - | - | - | - | +15 |
| | Zijde 1-3 | - | - | - | - | - | - | +20 |

Vervang “_” in het artikelnummer door de whirlpoolcode.

Vervang “½” in het artikelnummer door de gewenste positie van de technische installatie (1 = positie technische installatie 1 2 = positie technische installatie 2). De rugjets bevinden zich aan dezelfde kant als de technische installatie.

Overige opties via bestelformulier (zie uitklappagina rechts)

Techniek positie 1

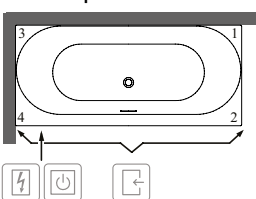

Techniek positie 2

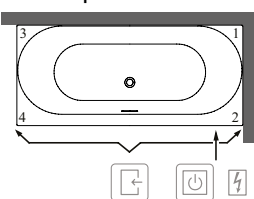

- Bereikbaar via
- Besturingskast
- Randbediening

XX = Kleurcode toevoegen

Voor meer informatie over kleuren zie pagina aan het begin van het hoofdstuk.

Voor meer informatie over whirlpoolsystemen zie pagina 612.

LOOP & FRIENDS OVAL (Rechthoek 1800 x 800) acryl

€ exclusief BTW

Rugleuningvorm: Symmetrisch (twee identieke rugleuningen)
Niet standaard meegeleverd: Badpotenset.
 De modelspecifieke afvoer- en overloopgarnituur van Villeroy & Boch wordt niet meegeleverd en moet worden meebesteld.
 De afvoer is altijd in badkleur.
Technische informatie: Attentie: het is niet mogelijk om de kraan centraal te plaatsen
Prijs whirlpoolsysteem in kleur Stone White (RW) op aanvraag.
Bijpassend sanitairkeramiek: Loop & Friends

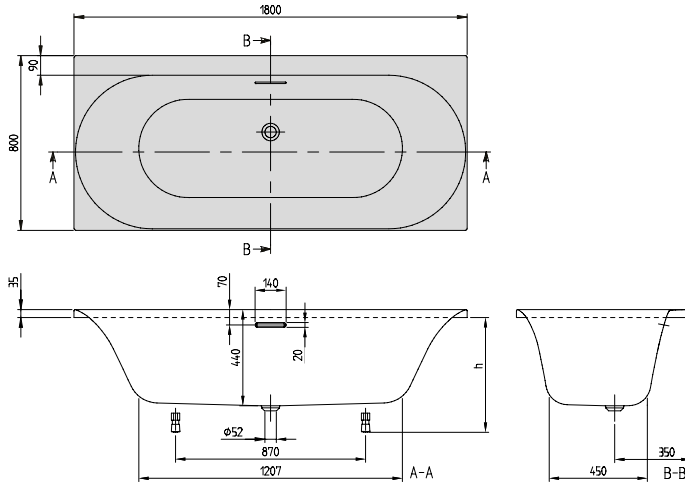

| h = inbouwhoogte (min - max) | |
|------------------------------|-----------|
| Bad | 585 - 635 |
| Whirlpool systeem | 630 - 670 |

| Artikelnummer | Omschrijving | Afmeting l x b | Bodemmaat l x b | Diepte | Liters incl. 1 pers | Gewicht (kg) | 01 | RW | st/pal. |
|-------------------|--------------------------------------|----------------|-----------------|--------|---------------------|--------------|-------|-------|---------|
| UBA 180 LOF 2V-XX | Loop & Friends, met ovale binnenvorm | 1800 x 800 | 1207 x 450 | 440 | 157 | 23 | 694,- | 762,- | 10 |

Accessoires voor baden:

| Artikelnummer | Omschrijving | Prijs |
|---------------|---|-------|
| U99740000 | Badpotenset, kunststof, tbv baden met vlakke bodem, verstelbaar 130 - 180 mm | 36,- |
| UCCON0963 | Buisonderbreker, incl. aansluitingen | 334,- |
| UPCON0141 | Watertoevoer, kunststof, geïntegreerd in overloop, maximale waterdoorlaat: 20 l/min | 232,- |
| U90170061 | Handgrepen, 1 set = 2 stuks, Chrome | 314,- |
| U906100XX | Multifunctioneel kussen, schuimstof, 240 x 150 x 50 mm | 136,- |
| U90959001 | Verlengde afvoer- en overloopcombinatie (afvoer wit, overloop wit) | 210,- |
| U90959061 | Verlengde afvoer- en overloopcombinatie (afvoer wit, overloop Chrome) | 210,- |
| U90959033 | Verlengde afvoer- en overloopcombinatie (afvoer wit, overloop Black Matt) | 210,- |
| U909591RW | Verlengde afvoer- en overloopcombinatie (afvoer Stone White, overloop Stone White) | 210,- |
| U90959161 | Verlengde afvoer- en overloopcombinatie (afvoer Stone White, overloop Chrome) | 210,- |
| U90959133 | Verlengde afvoer- en overloopcombinatie (afvoer Stone White, overloop Black Matt) | 210,- |

| Whirlpools | Artikelnummer | Omschrijving | Airpools | | Hydropools | | Combipools | | Special Combipool |
|------------|-----------------------|--|----------|---------|------------|---------|------------|---------|-------------------|
| | | | AE | AC | HE | HC | CE | CC | AP |
| | U__ 180 LOF 2A ½ V 01 | Prijs whirlpoolsysteem incl. bad | 3.632,- | 4.299,- | 3.899,- | 5.366,- | 5.098,- | 6.699,- | 12.036,- |
| | U__ 180 LOF 2A ½ V XX | Prijs whirlpoolsysteem incl. bad | 3.700,- | 4.367,- | 3.967,- | 5.434,- | 5.166,- | 6.767,- | 12.104,- |
| | U__ 180 LOF 2B ½ V 01 | Prijs whirlpoolsysteem incl. bad, incl. watertoevoer | 4.034,- | 4.701,- | 4.301,- | 5.768,- | 5.500,- | 7.101,- | 12.438,- |
| | U__ 180 LOF 2B ½ V XX | Prijs whirlpoolsysteem incl. bad, incl. watertoevoer | 4.102,- | 4.769,- | 4.369,- | 5.836,- | 5.568,- | 7.169,- | 12.506,- |

Volgende whirlpool systemen hebben een oversteek van de technische installatie in mm:

| Techniek positie | Zijde | AE | AC | HE | HC | CE | CC | AP |
|--------------------|-----------|----|----|----|----|----|----|-----|
| Techniek positie 1 | Zijde 1-3 | - | - | - | - | - | - | +20 |
| | Zijde 3-4 | - | - | - | - | - | - | +15 |
| Techniek positie 2 | Zijde 1-2 | - | - | - | - | - | - | +15 |
| | Zijde 1-3 | - | - | - | - | - | - | +20 |

Vervang “_” in het artikelnummer door de whirlpoolcode.

Vervang “½” in het artikelnummer door de gewenste positie van de technische installatie (1 = positie technische installatie 1 2 = positie technische installatie 2). De rugjets bevinden zich aan dezelfde kant als de technische installatie.

Overige opties via bestelformulier (zie uitklappagina rechts)

Techniek positie 1

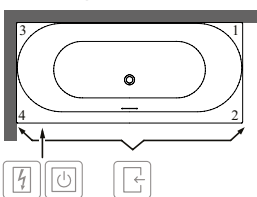

Techniek positie 2

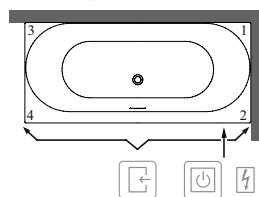

- Bereikbaar via
- Besturingskast
- Randbediening

XX = Kleurcode toevoegen

Voor meer informatie over kleuren zie pagina aan het begin van het hoofdstuk.

Voor meer informatie over whirlpoolsystemen zie pagina 612.

BADEN

LOOP & FRIENDS OVAL (Rechthoek 1800 x 800) acryl

€ exclusief BTW

Rugleuningvorm: Symmetrisch (twee identieke rugleuningen)
Niet standaard meegeleverd: Badpotenset.
 Verlengde afvoer-/overloopcombinatie noodzakelijk.
Bijpassend sanitairkeramiek: Loop & Friends

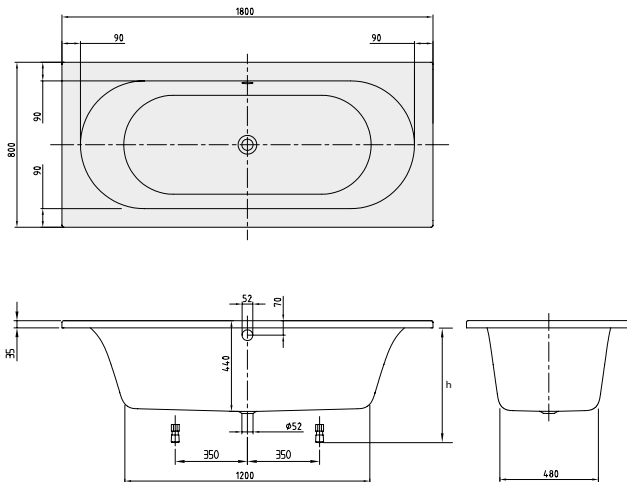

| h = inbouwhoogte (min – max) | |
|------------------------------|-----------|
| Bad | 545 - 595 |
| Whirlpool systeem | 585 - 625 |
| Profibox 2.0 zonder systeem | 585 - 585 |
| Profibox 2.0 incl. systeem | 625 - 625 |

| Artikelnummer | Omschrijving | Afmeting l x b | Bodemmaat l x b | Diepte | Liters incl. 1 pers | Gewicht (kg) | 01 | st./pal. |
|-------------------|--------------------------------------|----------------|-----------------|--------|---------------------|--------------|-------|----------|
| UBA 180 LFO 2V-XX | Loop & Friends, met ovale binnenvorm | 1800 x 800 | 1200 x 480 | 440 | 135 | 23 | 930,- | 10 |

Accessoires voor baden:

| Artikelnummer | Omschrijving | Prijs |
|---------------|--|-------|
| U99740000 | Badpotenset, kunststof, tbv baden met vlakke bodem, verstelbaar 130 - 180 mm | 36,- |
| UCCON0963 | Buisonderbreker, incl. aansluitingen | 334,- |
| U90960461 | Afvoer-/overloopcombinatie, Chrome | 254,- |
| U90960361 | Afvoer-/overlooparmatuur en baduitloopcombinatie, Chrome | 595,- |
| U90170061 | Handgrepen, 1 set = 2 stuks, Chrome | 314,- |
| U906100XX | Multifunctioneel kussen, schuimstof, 240 x 150 x 50 mm | 136,- |

Voorgemonteerde badopties in combinatie met:

| Voor bestelformulier zie uitklappagina rechts | alleen bad | Airpools | | Hydropools | | Combipools | | Special Combipools |
|---|------------|----------|----|------------|----|------------|----|--------------------|
| | | AE | AC | HE | HC | CE | CC | AP |
| Profibox 2.0 nis | o | o | o | o | o | o | o | o |
| Profibox 2.0 hoek | o | o | o | o | o | o | o | o |

| Whirlpools | | Airpools | | Hydropools | | Combipools | | Special Combipool |
|-----------------------|--|----------|---------|------------|---------|------------|---------|-------------------|
| Artikelnummer | Omschrijving | AE | AC | HE | HC | CE | CC | AP |
| U__ 180 LFO 2A ½ V XX | Prijs whirlpoolsysteem incl. bad | 3.868,- | 4.535,- | 4.135,- | 5.602,- | 5.334,- | 6.935,- | 12.272,- |
| U__ 180 LFO 2B ½ V XX | Prijs whirlpoolsysteem incl. bad, incl. Multiplex Trio | 4.463,- | 5.130,- | 4.730,- | 6.197,- | 5.929,- | 7.530,- | 12.867,- |

Vervang “__” in het artikelnummer door de whirlpoolcode.

Vervang “½” in het artikelnummer door de gewenste positie van de technische installatie (1 = positie technische installatie 1 2 = positie technische installatie 2). De rugjets bevinden zich aan dezelfde kant als de technische installatie.

Overige opties via bestelformulier (zie uitklappagina rechts)

Techniek positie 1

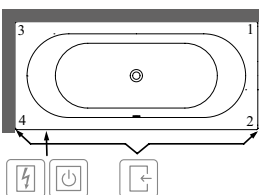

Techniek positie 2

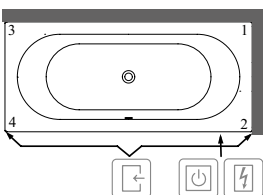

- Bereikbaar via
- Besturingskast
- Randbediening

Het symbool "O" betekent: deze optie is mogelijk

XX = Kleurcode toevoegen

Voor meer informatie over kleuren zie pagina aan het begin van het hoofdstuk.

Voor meer informatie over whirlpoolsystemen zie pagina 612.

LOOP & FRIENDS OVAL (Off-Set, linker uitvoering 1800 x 800) acryl

€ exclusief BTW

Rugleuningvorm: Symmetrisch (twee identieke rugleuningen)
Standaard meegeleverd: Badpotenset wordt standaard meegeleverd.
Technische informatie: De modelspecifieke afvoer- en overloopgarnituur van Villeroy & Boch wordt niet meegeleverd en moet worden meebesteld. De afvoer is altijd in backkleur.
 Over een lengte van 390 mm zijn in het midden aan de lange zijde geen kraangaten mogelijk.
Bijpassend sanitairkeramiek: Loop & Friends

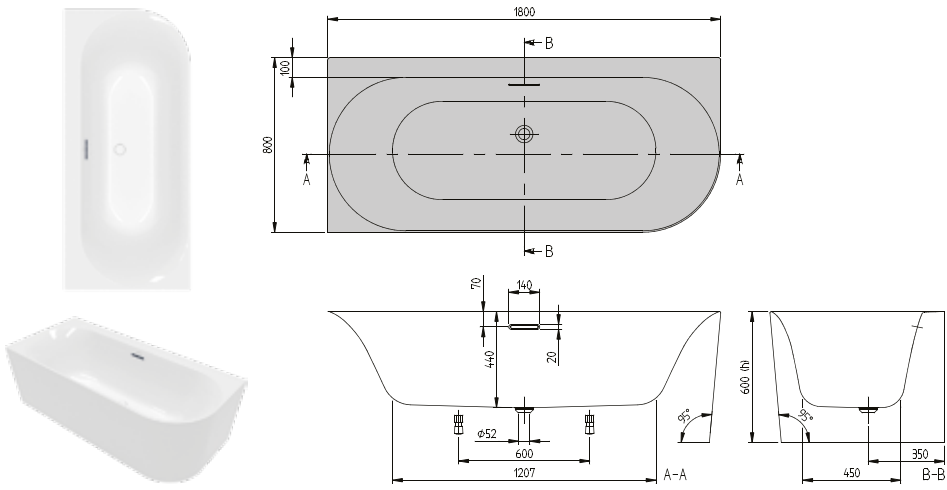

| | |
|-------------------------------------|-----|
| h = inbouwhoogte (min – max) | |
| Bad met paneel | 600 |
| Whirlpool systeem | 600 |

| Artikelnummer | Omschrijving | Afmeting l x b | Bodemmaat l x b | Diepte | Liters incl. 1 pers | Gewicht (kg) | 01 | RW | st./pal. |
|-----------------------|---|----------------|-----------------|--------|---------------------|--------------|---------|---------|----------|
| UBA 180 LOF 9CL00V-XX | Loop & Friends, wandmodel, hoekuitvoering links, naadloos | 1800 x 800 | 1207 x 450 | 440 | 175 | 47 | 2.084,- | 2.756,- | 1 |

Accessoires voor baden:



| Artikelnummer | Omschrijving | Prijs |
|---------------|---|-------|
| UPCON0141 | Watertoevoer, kunststof, geïntegreerd in overloop, maximale waterdoorlaat: 20 l/min | 232,- |
| UCCON0963 | Buisonderbreker, incl. aansluitingen | 334,- |
| U906100XX | Multifunctioneel kussen, schuimstof, 240 x 150 x 50 mm | 136,- |
| U90959001 | Verlengde afvoer- en overloopcombinatie (afvoer wit, overloop wit) | 210,- |
| U90959061 | Verlengde afvoer- en overloopcombinatie (afvoer wit, overloop Chrome) | 210,- |
| U90959033 | Verlengde afvoer- en overloopcombinatie (afvoer wit, overloop Black Matt) | 210,- |
| U909591RW | Verlengde afvoer- en overloopcombinatie (afvoer Stone White, overloop Stone White) | 210,- |
| U90959161 | Verlengde afvoer- en overloopcombinatie (afvoer Stone White, overloop Chrome) | 210,- |
| U90959133 | Verlengde afvoer- en overloopcombinatie (afvoer Stone White, overloop Black Matt) | 210,- |

| Whirlpools | | Airpools | | Hydropools | | Combipools | | Special Combipool |
|----------------------|--|----------|---------|------------|----|------------|----|-------------------|
| Artikelnummer | Omschrijving | AE | AC | HE | HC | CE | CC | AP |
| U__180 LOF LA 1 V 01 | Prijs whirlpoolsysteem incl. bad | 5.022,- | 5.689,- | - | - | - | - | - |
| U__180 LOF LA 1 V RW | Prijs whirlpoolsysteem incl. bad | 5.694,- | 6.361,- | - | - | - | - | - |
| U__180 LOF LB 1 V 01 | Prijs whirlpoolsysteem incl. bad, incl. watertoevoer | 5.424,- | 6.091,- | - | - | - | - | - |
| U__180 LOF LB 1 V RW | Prijs whirlpoolsysteem incl. bad, incl. watertoevoer | 6.096,- | 6.763,- | - | - | - | - | - |

Vervang “_” in het artikelnummer door de whirlpoolcode.
Overige opties via bestelformulier (zie uitklappagina rechts)

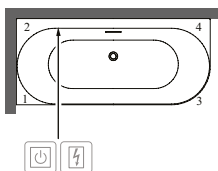
Techniek positie 1



-  Bereikbaar via
-  Besturingskast
-  Randbediening

XX = Kleurcode toevoegen
 Voor meer informatie over kleuren zie pagina aan het begin van het hoofdstuk.
 Voor meer informatie over whirlpoolsystemen zie pagina 612.

BADEN

LOOP & FRIENDS OVAL (Off-Set, linker uitvoering 1800 x 800) acryl, Colour on Demand

€ exclusief BTW

Rugleuningvorm: Symmetrisch (twee identieke rugleuningen)
Standaard meegeleverd: Badpotenset wordt standaard meegeleverd.
Technische informatie: **De modelspecifieke afvoer- en overloopgarnituur van Villeroy & Boch wordt niet meegeleverd en moet worden meebesteld.** De afvoer is altijd in badkleur.
 Over een lengte van 390 mm zijn in het midden aan de lange zijde geen kraangaten mogelijk.
Whirlpoolsystemen op aanvraag mogelijk
Bijpassend sanitairkeramiek: Loop & Friends

BADEN

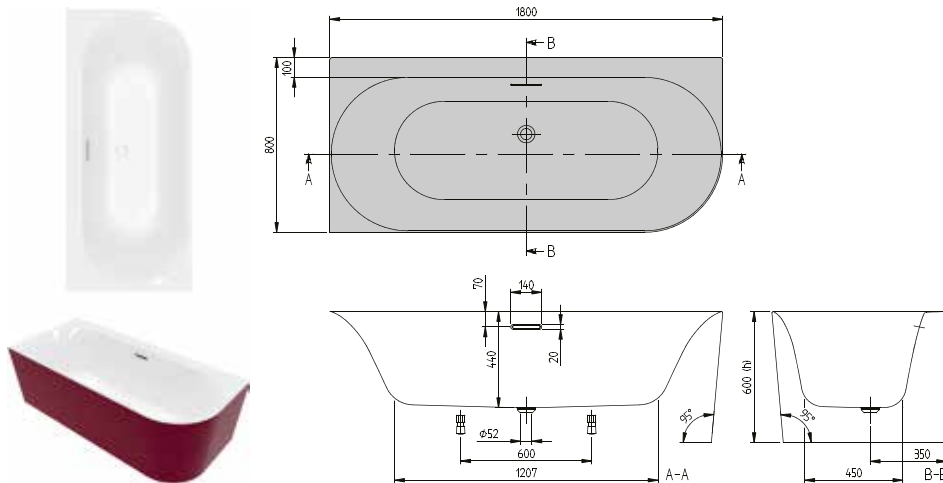

| h = inbouwhoogte (min – max) | |
|------------------------------|-----|
| Bad met paneel | 600 |
| Whirlpool systeem | 600 |

| Artikelnummer | Omschrijving | Afmeting l x b | Bodemmaat l x b | Diepte | Liters incl. 1 pers | Gewicht (kg) | 01 | RW | st./ pal. |
|-----------------------|---|----------------|-----------------|--------|---------------------|--------------|---------|---------|-----------|
| UBA 180 LOF 9CLBCV-XX | Loop & Friends, wandmodel, hoekuitvoering links, Colour on Demand, naadloos | 1800 x 800 | 1207 x 450 | 440 | 175 | 47 | 2.902,- | 3.575,- | 1 |

Accessoires voor baden:

| Artikelnummer | Omschrijving | Prijs |
|---------------|---|-------|
| UPCON0141 | Watertoevoer, kunststof, geïntegreerd in overloop, maximale waterdoorlaat: 20 l/min | 232,- |
| UCCON0963 | Buisonderbreker, incl. aansluitingen | 334,- |
| U906100XX | Multifunctioneel kussen, schuimstof, 240 x 150 x 50 mm | 136,- |
| U90959001 | Verlengde afvoer- en overloopcombinatie (afvoer wit, overloop wit) | 210,- |
| U90959061 | Verlengde afvoer- en overloopcombinatie (afvoer wit, overloop Chrome) | 210,- |
| U90959033 | Verlengde afvoer- en overloopcombinatie (afvoer wit, overloop Black Matt) | 210,- |
| U909591RW | Verlengde afvoer- en overloopcombinatie (afvoer Stone White, overloop Stone White) | 210,- |
| U90959161 | Verlengde afvoer- en overloopcombinatie (afvoer Stone White, overloop Chrome) | 210,- |
| U90959133 | Verlengde afvoer- en overloopcombinatie (afvoer Stone White, overloop Black Matt) | 210,- |

Productie op bestelling van Colour on Demand: 3 weken productietijd. Gebruik hiervoor beslist het **bestelformulier** dat volgt na het hoofdstuk baden op pagina 605-606, zodat de bestelling kan worden uitgevoerd.

XX = Kleurcode toevoegen
 Voor meer informatie over kleuren zie pagina aan het begin van het hoofdstuk.
 Voor meer informatie over whirlpoolsystemen zie pagina 612.

LOOP & FRIENDS OVAL (Off-Set, rechter uitvoering 1800 x 800) acryl

€ exclusief BTW

Rugleuningvorm: Symmetrisch (twee identieke rugleuningen)
Standaard meegeleverd: Badpotenset wordt standaard meegeleverd.
Technische informatie: De modelspecifieke afvoer- en overloopgarnituur van Villeroy & Boch wordt niet meegeleverd en moet worden meebesteld. De afvoer is altijd in backkleur.
 Over een lengte van 390 mm zijn in het midden aan de lange zijde geen kraangaten mogelijk.
Bijpassend sanitairkeramiek: Loop & Friends

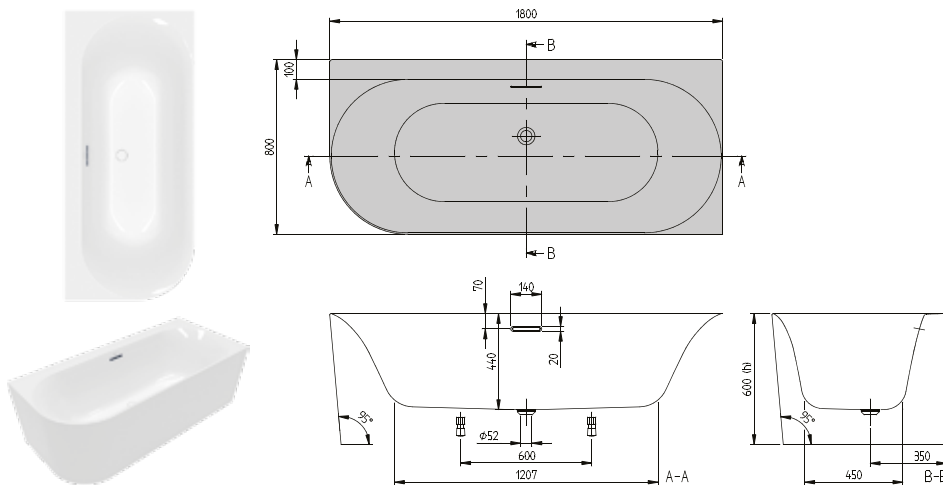

| h = inbouwhoogte (min – max) | |
|------------------------------|-----|
| Bad met paneel | 600 |
| Whirlpool systeem | 600 |

| Artikelnummer | Omschrijving | Afmeting l x b | Bodemmaat l x b | Diepte | Liters incl. 1 pers | Gewicht (kg) | 01 | RW | st./pal. |
|-----------------------|--|----------------|-----------------|--------|---------------------|--------------|---------|---------|----------|
| UBA 180 LOF 9CR00V-XX | Loop & Friends, wandmodel, hoekuitvoering rechts, naadloos | 1800 x 800 | 1207 x 450 | 440 | 175 | 47 | 2.084,- | 2.756,- | 1 |

Accessoires voor baden:

| Artikelnummer | Omschrijving | Prijs |
|---------------|---|-------|
| UPCON0141 | Watertoevoer, kunststof, geïntegreerd in overloop, maximale waterdoorlaat: 20 l/min | 232,- |
| UCCON0963 | Buisonderbreker, incl. aansluitingen | 334,- |
| U906100XX | Multifunctioneel kussen, schuimstof, 240 x 150 x 50 mm | 136,- |
| U90959001 | Verlengde afvoer- en overloopcombinatie (afvoer wit, overloop wit) | 210,- |
| U90959061 | Verlengde afvoer- en overloopcombinatie (afvoer wit, overloop Chrome) | 210,- |
| U90959033 | Verlengde afvoer- en overloopcombinatie (afvoer wit, overloop Black Matt) | 210,- |
| U909591RW | Verlengde afvoer- en overloopcombinatie (afvoer Stone White, overloop Stone White) | 210,- |
| U90959161 | Verlengde afvoer- en overloopcombinatie (afvoer Stone White, overloop Chrome) | 210,- |
| U90959133 | Verlengde afvoer- en overloopcombinatie (afvoer Stone White, overloop Black Matt) | 210,- |

| Whirlpools | | Airpools | | Hydropools | | Combipools | | Special Combipool |
|----------------------|--|----------|---------|------------|----|------------|----|-------------------|
| Artikelnummer | Omschrijving | AE | AC | HE | HC | CE | CC | AP |
| U__180 LOF RA 2 V 01 | Prijs whirlpoolsysteem incl. bad | 5.022,- | 5.689,- | - | - | - | - | - |
| U__180 LOF RA 2 V RW | Prijs whirlpoolsysteem incl. bad | 5.694,- | 6.361,- | - | - | - | - | - |
| U__180 LOF RB 2 V 01 | Prijs whirlpoolsysteem incl. bad, incl. watertoevoer | 5.424,- | 6.091,- | - | - | - | - | - |
| U__180 LOF RB 2 V RW | Prijs whirlpoolsysteem incl. bad, incl. watertoevoer | 6.096,- | 6.763,- | - | - | - | - | - |

Vervang “__” in het artikelnummer door de whirlpoolcode.

Overige opties via bestelformulier (zie uitklappagina rechts)

Techniek positie 2

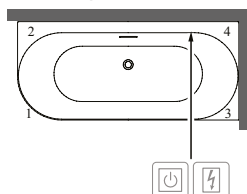

- Bereikbaar via
- Besturingskast
- Randbediening

XX = Kleurcode toevoegen
 Voor meer informatie over kleuren zie pagina aan het begin van het hoofdstuk.
 Voor meer informatie over whirlpoolsystemen zie pagina 612.

LOOP & FRIENDS OVAL (Off-Set, rechter uitvoering 1800 x 800) acryl, Colour on Demand

€ exclusief BTW

Rugleuningvorm:

Symmetrisch (twee identieke rugleuningen)

Standaard meegeleverd:

Badpotenset wordt standaard meegeleverd.

Technische informatie:

De modelspecifieke afvoer- en overloopgarnituur van Villeroy & Boch wordt niet meegeleverd en moet worden meebesteld. De afvoer is altijd in badkleur.

Over een lengte van 390 mm zijn in het midden aan de lange zijde geen kraangaten mogelijk.

Whirlpoolsystemen op aanvraag mogelijk**Bijpassend sanitairkeramiek:**

Loop & Friends

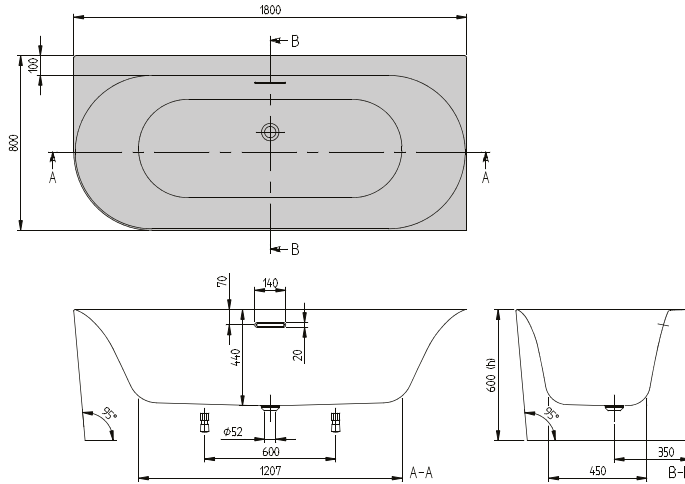
**h = inbouwhoogte (min – max)**

| | |
|-------------------|-----|
| Bad met paneel | 600 |
| Whirlpool systeem | 600 |

| Artikelnummer | Omschrijving | Afmeting l x b | Bodemmaat l x b | Diepte | Liters incl. 1 pers | Gewicht (kg) | 01 | RW | st./ pal. |
|-----------------------|--|----------------|-----------------|--------|---------------------|--------------|---------|---------|-----------|
| UBA 180 LOF 9CRBCV-XX | Loop & Friends, wandmodel, hoekuitvoering rechts, Colour on Demand, naadloos | 1800 x 800 | 1207 x 450 | 440 | 175 | 47 | 2.902,- | 3.575,- | 1 |

Accessoires voor baden:

| Artikelnummer | Omschrijving | Prijs |
|---------------|---|-------|
| UPCON0141 | Watertoevoer, kunststof, geïntegreerd in overloop, maximale waterdoorlaat: 20 l/min | 232,- |
| UCCON0963 | Buisonderbreker, incl. aansluitingen | 334,- |
| U906100XX | Multifunctioneel kussen, schuimstof, 240 x 150 x 50 mm | 136,- |
| U90959001 | Verlengde afvoer- en overloopcombinatie (afvoer wit, overloop wit) | 210,- |
| U90959061 | Verlengde afvoer- en overloopcombinatie (afvoer wit, overloop Chrome) | 210,- |
| U90959033 | Verlengde afvoer- en overloopcombinatie (afvoer wit, overloop Black Matt) | 210,- |
| U909591RW | Verlengde afvoer- en overloopcombinatie (afvoer Stone White, overloop Stone White) | 210,- |
| U90959161 | Verlengde afvoer- en overloopcombinatie (afvoer Stone White, overloop Chrome) | 210,- |
| U90959133 | Verlengde afvoer- en overloopcombinatie (afvoer Stone White, overloop Black Matt) | 210,- |

XX = Kleurcode toevoegen

Voor meer informatie over kleuren zie pagina aan het begin van het hoofdstuk.

Voor meer informatie over whirlpoolsystemen zie pagina 612.

LOOP & FRIENDS OVAL (Back to Wall 1800 x 800) acryl

€ exclusief BTW

Rugleuningsvorm:

Symmetrisch (twee identieke rugleuningen)

Standaard meegeleverd:

Badpotenset wordt standaard meegeleverd.

Technische informatie:

De modelspecifieke afvoer- en overloopgarnituur van Villeroy & Boch wordt niet meegeleverd en moet worden meebesteld. De afvoer is altijd in badkleur.

Over een lengte van 390 mm zijn in het midden aan de lange zijde geen kraangaten mogelijk.

Bijpassend sanitairkeramiek:

Loop & Friends

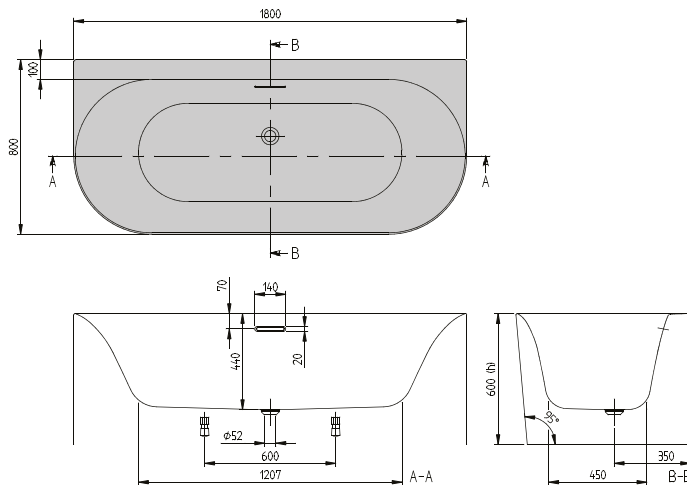

| h = inbouwhoogte (min – max) | |
|------------------------------|-----|
| Bad met paneel | 600 |
| Whirlpool systeem | 600 |

| Artikelnummer | Omschrijving | Afmeting l x b | Bodemmaat l x b | Diepte | Liters incl. 1 pers | Gewicht (kg) | 01 | RW | st./pal. |
|-----------------------|-------------------------------------|----------------|-----------------|--------|---------------------|--------------|---------|---------|----------|
| UBA 180 LOF 9CS00V-XX | Loop & Friends, wandmodel, naadloos | 1800 x 800 | 1207 x 450 | 440 | 175 | 47 | 2.211,- | 2.882,- | 1 |

Accessoires voor baden:

| Artikelnummer | Omschrijving | Prijs |
|---------------|---|-------|
| UPCON0141 | Watertoevoer, kunststof, geïntegreerd in overloop, maximale waterdoorlaat: 20 l/min | 232,- |
| UCCON0963 | Buisonderbreker, incl. aansluitingen | 334,- |
| U906100XX | Multifunctioneel kussen, schuimstof, 240 x 150 x 50 mm | 136,- |
| U90959001 | Verlengde afvoer- en overloopcombinatie (afvoer wit, overloop wit) | 210,- |
| U90959061 | Verlengde afvoer- en overloopcombinatie (afvoer wit, overloop Chrome) | 210,- |
| U90959033 | Verlengde afvoer- en overloopcombinatie (afvoer wit, overloop Black Matt) | 210,- |
| U909591RW | Verlengde afvoer- en overloopcombinatie (afvoer Stone White, overloop Stone White) | 210,- |
| U90959161 | Verlengde afvoer- en overloopcombinatie (afvoer Stone White, overloop Chrome) | 210,- |
| U90959133 | Verlengde afvoer- en overloopcombinatie (afvoer Stone White, overloop Black Matt) | 210,- |

| Whirlpools | Artikelnummer | Omschrijving | Airpools | | Hydropools | | Combipools | | Special Combipool |
|------------|-----------------------|--|----------|---------|------------|----|------------|----|-------------------|
| | | | AE | AC | HE | HC | CE | CC | AP |
| | U__ 180 LOF SA ½ V 01 | Prijs whirlpoolsysteem incl. bad | 5.149,- | 5.816,- | - | - | - | - | - |
| | U__ 180 LOF SA ½ V RW | Prijs whirlpoolsysteem incl. bad | 5.820,- | 6.487,- | - | - | - | - | - |
| | U__ 180 LOF SB ½ V 01 | Prijs whirlpoolsysteem incl. bad, incl. watertoevoer | 5.551,- | 6.218,- | - | - | - | - | - |
| | U__ 180 LOF SB ½ V RW | Prijs whirlpoolsysteem incl. bad, incl. watertoevoer | 6.222,- | 6.889,- | - | - | - | - | - |

Vervang " __ " in het artikelnummer door de whirlpoolcode.

Vervang "½" in het artikelnummer door de gewenste positie van de technische installatie (1 = positie technische installatie 1 2 = positie technische installatie 2). De rugjets bevinden zich aan dezelfde kant als de technische installatie.

Overige opties via bestelformulier (zie uitklappagina rechts)

Techniek positie 1

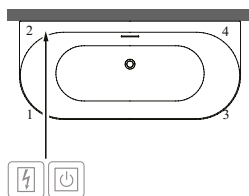

Techniek positie 2

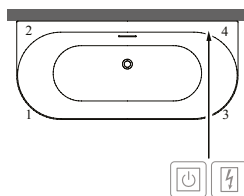

- Bereikbaar via
- Besturingskast
- Randbediening

XX = Kleurcode toevoegen

Voor meer informatie over kleuren zie pagina aan het begin van het hoofdstuk.

Voor meer informatie over whirlpoolsystemen zie pagina 612.

LOOP & FRIENDS OVAL (Back to Wall 1800 x 800) acryl, Colour on Demand

€ exclusief BTW

Rugleuningvorm: Symmetrisch (twee identieke rugleuningen)
Standaard meegeleverd: Badpotenset wordt standaard meegeleverd.
Technische informatie: De modelspecifieke afvoer- en overloopgarnituur van Villeroy & Boch wordt niet meegeleverd en moet worden meebesteld. De afvoer is altijd in badkleur.
 Over een lengte van 390 mm zijn in het midden aan de lange zijde geen kraangaten mogelijk.
Whirlpoolsystemen op aanvraag mogelijk
Bijpassend sanitairkeramiek: Loop & Friends

BADEN

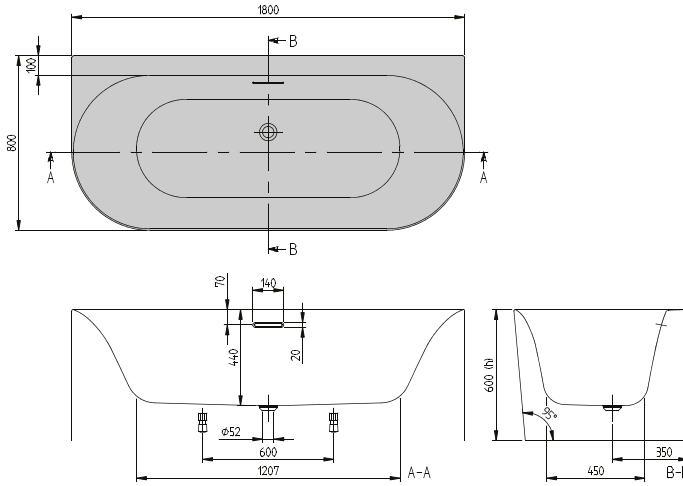

| h = inbouwhoogte (min – max) | |
|------------------------------|-----|
| Bad met paneel | 600 |
| Whirlpool systeem | 600 |

| Artikelnummer | Omschrijving | Afmeting l x b | Bodemmaat l x b | Diepte | Liters incl. 1 pers | Gewicht (kg) | 01 | RW | st./ pal. |
|-----------------------|---|----------------|-----------------|--------|---------------------|--------------|---------|---------|-----------|
| UBA 180 LOF 9CSBCV-XX | Loop & Friends, wandmodel, Colour on Demand, naadloos | 1800 x 800 | 1207 x 450 | 440 | 175 | 47 | 3.028,- | 3.700,- | 1 |

Accessoires voor baden:

| Artikelnummer | Omschrijving | Prijs |
|---------------|---|-------|
| UPCON0141 | Watertoevoer, kunststof, geïntegreerd in overloop, maximale waterdoorlaat: 20 l/min | 232,- |
| UCCON0963 | Buisonderbreker, incl. aansluitingen | 334,- |
| U906100XX | Multifunctioneel kussen, schuimstof, 240 x 150 x 50 mm | 136,- |
| U90959001 | Verlengde afvoer- en overloopcombinatie (afvoer wit, overloop wit) | 210,- |
| U90959061 | Verlengde afvoer- en overloopcombinatie (afvoer wit, overloop Chrome) | 210,- |
| U90959033 | Verlengde afvoer- en overloopcombinatie (afvoer wit, overloop Black Matt) | 210,- |
| U909591RW | Verlengde afvoer- en overloopcombinatie (afvoer Stone White, overloop Stone White) | 210,- |
| U90959161 | Verlengde afvoer- en overloopcombinatie (afvoer Stone White, overloop Chrome) | 210,- |
| U90959133 | Verlengde afvoer- en overloopcombinatie (afvoer Stone White, overloop Black Matt) | 210,- |

XX = Kleurcode toevoegen
 Voor meer informatie over kleuren zie pagina aan het begin van het hoofdstuk.
 Voor meer informatie over whirlpoolsystemen zie pagina 612.

LOOP & FRIENDS OVAL (Vrijstaand 1700 x 750) acryl

€ exclusief BTW

| | |
|-------------------------------------|--|
| Rugleuningsvorm: | Symmetrisch (twee identieke rugleuningen) |
| Standaard meegeleverd: | Badpotenset wordt standaard meegeleverd. |
| Niet standaard meegeleverd: | De modelspecifieke afvoer- en overloopgarnituur van Villeroy & Boch wordt niet meegeleverd en moet worden meebesteld. De afvoer is altijd in badkleur. |
| Bijpassend sanitairkeramiek: | Loop & Friends |

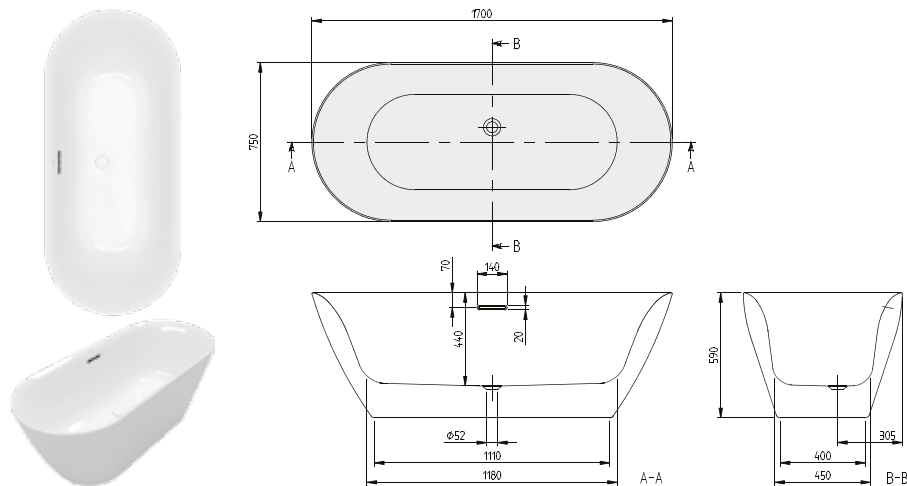

| Artikelnummer | Omschrijving | Afmeting l x b | Bodemmaat l x b | Diepte | Liters incl. 1 pers | Gewicht (kg) | 01 | RW | st./pal. |
|-----------------------|--------------------------------------|----------------|-----------------|--------|---------------------|--------------|---------|---------|----------|
| UBA 170 LOF 9PD00V-XX | Loop & Friends, vrijstaand, naadloos | 1700 x 750 | 1200 x 450 | 440 | 134 | 35,6 | 2.802,- | 3.082,- | 1 |

Accessoires voor baden:

| Artikelnummer | Omschrijving | Prijs |
|---------------|--|-------|
| U906100XX | Multifunctioneel kussen, schuimstof, 240 x 150 x 50 mm | 136,- |
| U90959401 | Verlengde afvoer- en overloopcombinatie (afvoer wit, overloop wit) | 210,- |
| U90959461 | Verlengde afvoer- en overloopcombinatie (afvoer wit, overloop Chrome) | 210,- |
| U90959433 | Verlengde afvoer- en overloopcombinatie (afvoer wit, overloop Black Matt) | 210,- |
| U909595RW | Verlengde afvoer- en overloopcombinatie (afvoer Stone White, overloop Stone White) | 210,- |
| U90959561 | Verlengde afvoer- en overloopcombinatie (afvoer Stone White, overloop Chrome) | 210,- |
| U90959533 | Verlengde afvoer- en overloopcombinatie (afvoer Stone White, overloop Black Matt) | 210,- |

XX = Kleurcode toevoegen

Voor meer informatie over kleuren zie pagina aan het begin van het hoofdstuk.

Voor meer informatie over whirlpoolsystemen zie pagina 612.

LOOP & FRIENDS OVAL (Vrijstaand 1700 x 750) acryl, Colour on Demand

€ exclusief BTW

| | |
|-------------------------------------|--|
| Rugleuningvorm: | Symmetrisch (twee identieke rugleuningen) |
| Standaard meegeleverd: | Badpotenset wordt standaard meegeleverd. |
| Niet standaard meegeleverd: | De modelspecifieke afvoer- en overloopgarnituur van Villeroy & Boch wordt niet meegeleverd en moet worden meebesteld. De afvoer is altijd in badkleur. |
| Bijpassend sanitairkeramiek: | Loop & Friends |

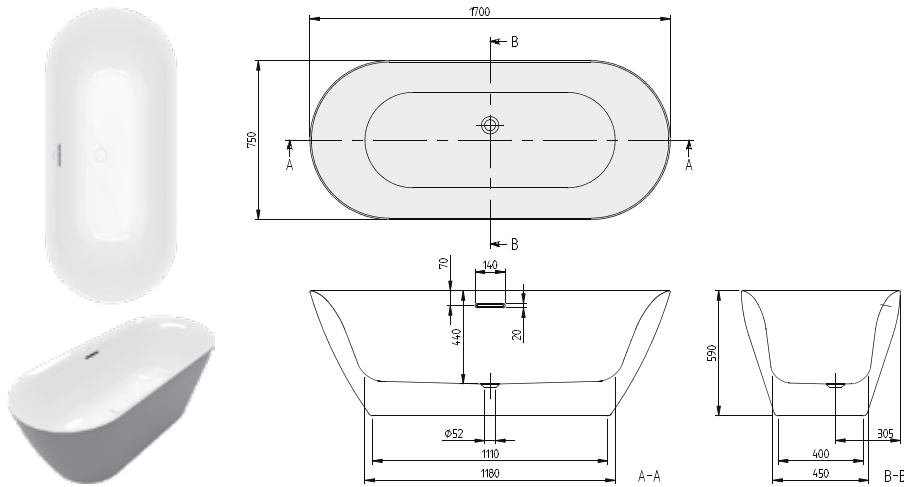

| Artikelnummer | Omschrijving | Afmeting l x b | Bodemmaat l x b | Diepte | Liters incl. 1 pers | Gewicht (kg) | 01 | RW | st./pal. |
|-----------------------|--|----------------|-----------------|--------|---------------------|--------------|---------|---------|----------|
| UBA 170 LOF 9PDBCX-XX | Loop & Friends, vrijstaand, naadloos, Colour on Demand | 1700 x 750 | 1200 x 450 | 440 | 134 | 35,6 | 3.452,- | 3.732,- | 1 |

Accessoires voor baden:

| Artikelnummer | Omschrijving | Prijs |
|---------------|--|-------|
| U906100XX | Multifunctioneel kussen, schuimstof, 240 x 150 x 50 mm | 136,- |
| U90959401 | Verlengde afvoer- en overloopcombinatie (afvoer wit, overloop wit) | 210,- |
| U90959461 | Verlengde afvoer- en overloopcombinatie (afvoer wit, overloop Chrome) | 210,- |
| U90959433 | Verlengde afvoer- en overloopcombinatie (afvoer wit, overloop Black Matt) | 210,- |
| U909595RW | Verlengde afvoer- en overloopcombinatie (afvoer Stone White, overloop Stone White) | 210,- |
| U90959561 | Verlengde afvoer- en overloopcombinatie (afvoer Stone White, overloop Chrome) | 210,- |
| U90959533 | Verlengde afvoer- en overloopcombinatie (afvoer Stone White, overloop Black Matt) | 210,- |

Productie op bestelling van Colour on Demand: 3 weken productietijd. Gebruik hiervoor beslist het **bestelformulier** dat volgt na het hoofdstuk baden op pagina 605-606, zodat de bestelling kan worden uitgevoerd.

LOOP & FRIENDS OVAL (Vrijstaand 1800 x 800) acryl

€ exclusief BTW

| | |
|-------------------------------------|--|
| Rugleuningsvorm: | Symmetrisch (twee identieke rugleuningen) |
| Standaard meegeleverd: | Badpotenset wordt standaard meegeleverd. |
| Niet standaard meegeleverd: | De modelspecifieke afvoer- en overloopgarnituur van Villeroy & Boch wordt niet meegeleverd en moet worden meebesteld. De afvoer is altijd in badkleur. |
| Bijpassend sanitairkeramiek: | Loop & Friends |

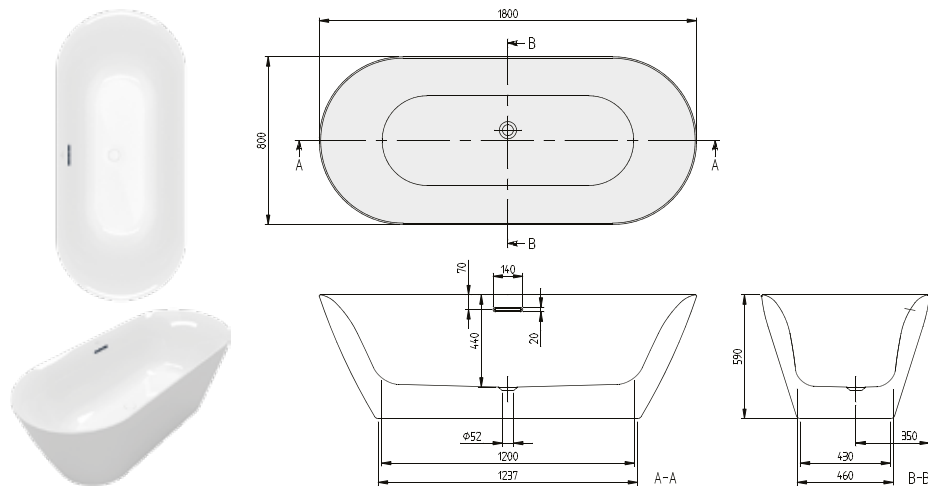

| Artikelnummer | Omschrijving | Afmeting l x b | Bodemmaat l x b | Diepte | Liters incl. 1 pers | Gewicht (kg) | 01 | RW | st./pal. |
|-----------------------|--------------------------------------|----------------|-----------------|--------|---------------------|--------------|---------|---------|----------|
| UBA 180 LOF 9PD00V-XX | Loop & Friends, vrijstaand, naadloos | 1800 x 800 | 1200 x 460 | 440 | 148 | 38,9 | 2.861,- | 3.147,- | 1 |

Accessoires voor baden:

| Artikelnummer | Omschrijving | Prijs |
|---------------|--|-------|
| U906100XX | Multifunctioneel kussen, schuimstof, 240 x 150 x 50 mm | 136,- |
| U90959401 | Verlengde afvoer- en overloopcombinatie (afvoer wit, overloop wit) | 210,- |
| U90959461 | Verlengde afvoer- en overloopcombinatie (afvoer wit, overloop Chrome) | 210,- |
| U90959433 | Verlengde afvoer- en overloopcombinatie (afvoer wit, overloop Black Matt) | 210,- |
| U909595RW | Verlengde afvoer- en overloopcombinatie (afvoer Stone White, overloop Stone White) | 210,- |
| U90959561 | Verlengde afvoer- en overloopcombinatie (afvoer Stone White, overloop Chrome) | 210,- |
| U90959533 | Verlengde afvoer- en overloopcombinatie (afvoer Stone White, overloop Black Matt) | 210,- |

LOOP & FRIENDS OVAL (Vrijstaand 1800 x 800) acryl, Colour on Demand

€ exclusief BTW

| | |
|-------------------------------------|--|
| Rugleuningvorm: | Symmetrisch (twee identieke rugleuningen) |
| Standaard meegeleverd: | Badpotenset wordt standaard meegeleverd. |
| Niet standaard meegeleverd: | De modelspecifieke afvoer- en overloopgarnituur van Villeroy & Boch wordt niet meegeleverd en moet worden meebesteld. De afvoer is altijd in badkleur. |
| Bijpassend sanitairkeramiek: | Loop & Friends |

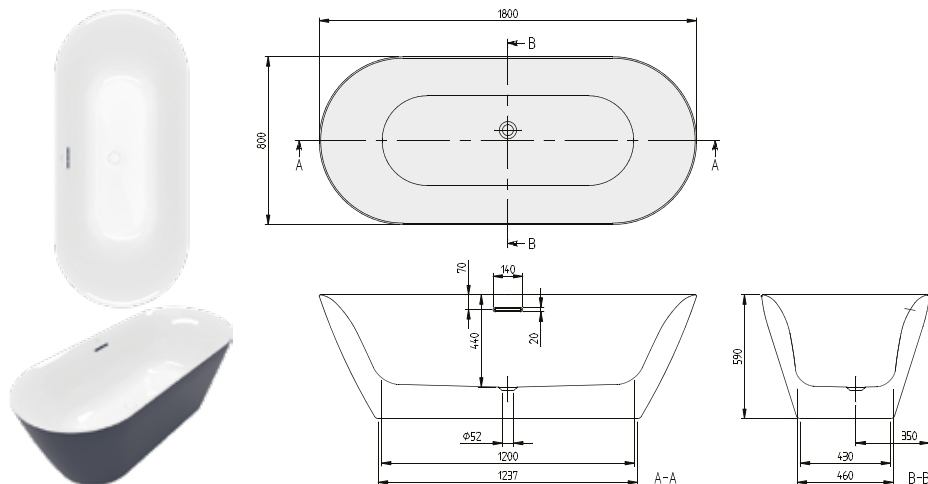

| Artikelnummer | Omschrijving | Afmeting l x b | Bodemmaat l x b | Diepte | Liters incl. 1 pers | Gewicht (kg) | 01 | RW | st/pal. |
|-----------------------|--|----------------|-----------------|--------|---------------------|--------------|---------|---------|---------|
| UBA 180 LOF 9PDBCX-XX | Loop & Friends, vrijstaand, naadloos, Colour on Demand | 1800 x 800 | 1200 x 460 | 440 | 148 | 38,9 | 3.511,- | 3.797,- | 1 |

Accessoires voor baden:

| Artikelnummer | Omschrijving | Prijs |
|---------------|--|-------|
| U906100XX | Multifunctioneel kussen, schuimstof, 240 x 150 x 50 mm | 136,- |
| U90959401 | Verlengde afvoer- en overloopcombinatie (afvoer wit, overloop wit) | 210,- |
| U90959461 | Verlengde afvoer- en overloopcombinatie (afvoer wit, overloop Chrome) | 210,- |
| U90959433 | Verlengde afvoer- en overloopcombinatie (afvoer wit, overloop Black Matt) | 210,- |
| U909595RW | Verlengde afvoer- en overloopcombinatie (afvoer Stone White, overloop Stone White) | 210,- |
| U90959561 | Verlengde afvoer- en overloopcombinatie (afvoer Stone White, overloop Chrome) | 210,- |
| U90959533 | Verlengde afvoer- en overloopcombinatie (afvoer Stone White, overloop Black Matt) | 210,- |

Productie op bestelling van Colour on Demand: 3 weken productietijd. Gebruik hiervoor beslist het **bestelformulier** dat volgt na het hoofdstuk baden op pagina 605-606, zodat de bestelling kan worden uitgevoerd.

LOOP & FRIENDS OVAL met watertoevoer (Vrijstaand 1700 x 750) acryl

€ exclusief BTW

| | |
|-------------------------------------|--|
| Rugleuningvorm: | Symmetrisch (twee identieke rugleuningen) |
| Standaard meegeleverd: | Badpotenset wordt standaard meegeleverd. De badvulling is geïntegreerd in de overloop. |
| Niet standaard meegeleverd: | De modelspecifieke afvoer- en overloopgarnituur van Villeroy & Boch wordt niet meegeleverd en moet worden meebesteld. De afvoer is altijd in badkleur. |
| Bijpassend sanitairkeramiek: | Loop & Friends |

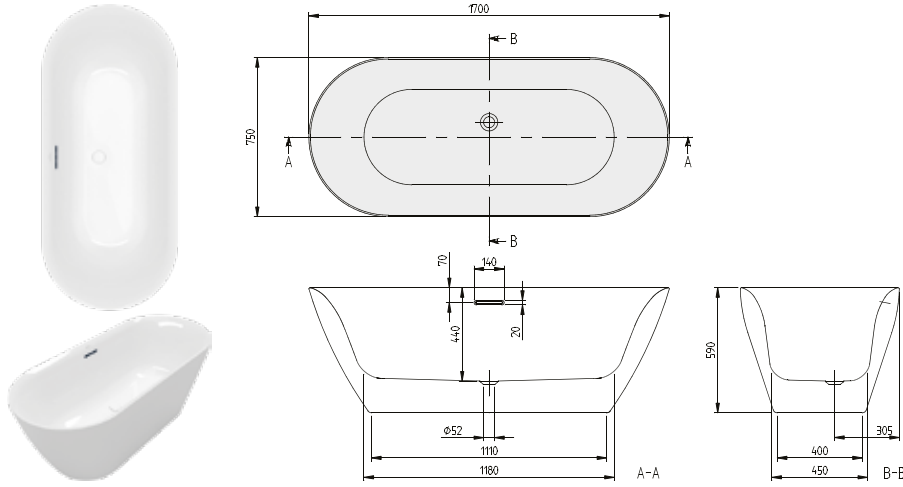

| Artikelnummer | Omschrijving | Afmeting l x b | Bodemmaat l x b | Diepte | Liters incl. 1 pers | Gewicht (kg) | 01 | RW | st./pal. |
|-----------------------|--|----------------|-----------------|--------|---------------------|--------------|---------|---------|----------|
| UBA 170 LOF 9PT00V-XX | Loop & Friends, vrijstaand, naadloos, met watertoevoer | 1700 x 750 | 1200 x 450 | 440 | 134 | 35,6 | 3.034,- | 3.314,- | 1 |

Accessoires voor baden:

| Artikelnummer | Omschrijving | Prijs |
|---------------|--|-------|
| U906100XX | Multifunctioneel kussen, schuimstof, 240 x 150 x 50 mm | 136,- |
| U90959401 | Verlengde afvoer- en overloopcombinatie (afvoer wit, overloop wit) | 210,- |
| U90959461 | Verlengde afvoer- en overloopcombinatie (afvoer wit, overloop Chrome) | 210,- |
| U90959433 | Verlengde afvoer- en overloopcombinatie (afvoer wit, overloop Black Matt) | 210,- |
| U909595RW | Verlengde afvoer- en overloopcombinatie (afvoer Stone White, overloop Stone White) | 210,- |
| U90959561 | Verlengde afvoer- en overloopcombinatie (afvoer Stone White, overloop Chrome) | 210,- |
| U90959533 | Verlengde afvoer- en overloopcombinatie (afvoer Stone White, overloop Black Matt) | 210,- |

XX = Kleurcode toevoegen

Voor meer informatie over kleuren zie pagina aan het begin van het hoofdstuk.

Voor meer informatie over whirlpoolsystemen zie pagina 612.

LOOP & FRIENDS OVAL met watertoevoer (Vrijstaand 1700 x 750) acryl, Colour on Demand

€ exclusief BTW

| | |
|-------------------------------------|--|
| Rugleuningvorm: | Symmetrisch (twee identieke rugleuningen) |
| Standaard meegeleverd: | Badpotenset wordt standaard meegeleverd. De badvulling is geïntegreerd in de overloop. |
| Niet standaard meegeleverd: | De modelspecifieke afvoer- en overloopgarnituur van Villeroy & Boch wordt niet meegeleverd en moet worden meebesteld. De afvoer is altijd in badkleur. |
| Bijpassend sanitairkeramiek: | Loop & Friends |

BADEN

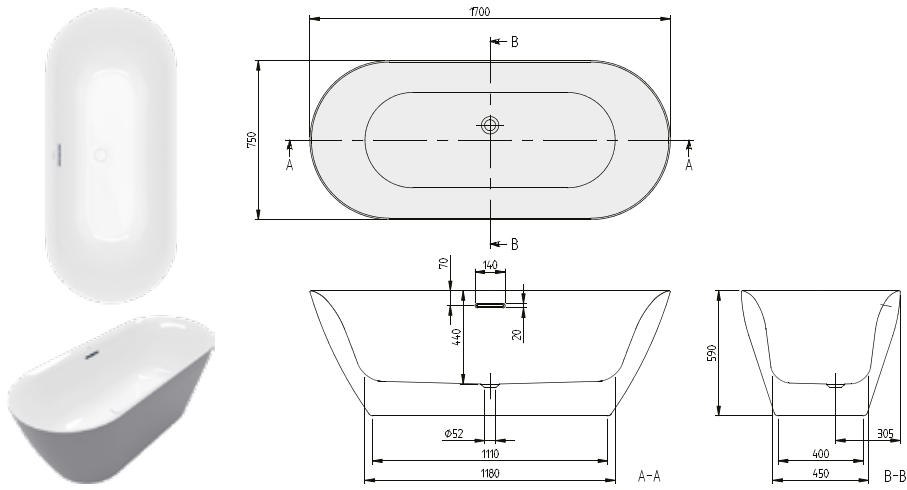

| Artikelnummer | Omschrijving | Afmeting l x b | Bodemmaat l x b | Diepte | Liters incl. 1 pers | Gewicht (kg) | 01 | RW | st./pal. |
|-----------------------|--|----------------|-----------------|--------|---------------------|--------------|---------|---------|----------|
| UBA 170 LOF 9PTBCV-XX | Loop & Friends, vrijstaand, naadloos, Colour on Demand, met watertoevoer | 1700 x 750 | 1200 x 450 | 440 | 134 | 35,6 | 3.684,- | 3.964,- | 1 |

Accessoires voor baden:

| Artikelnummer | Omschrijving | Prijs |
|---------------|--|-------|
| U906100XX | Multifunctioneel kussen, schuimstof, 240 x 150 x 50 mm | 136,- |
| U90959401 | Verlengde afvoer- en overloopcombinatie (afvoer wit, overloop wit) | 210,- |
| U90959461 | Verlengde afvoer- en overloopcombinatie (afvoer wit, overloop Chrome) | 210,- |
| U90959433 | Verlengde afvoer- en overloopcombinatie (afvoer wit, overloop Black Matt) | 210,- |
| U909595RW | Verlengde afvoer- en overloopcombinatie (afvoer Stone White, overloop Stone White) | 210,- |
| U90959561 | Verlengde afvoer- en overloopcombinatie (afvoer Stone White, overloop Chrome) | 210,- |
| U90959533 | Verlengde afvoer- en overloopcombinatie (afvoer Stone White, overloop Black Matt) | 210,- |

Productie op bestelling van Colour on Demand: 3 weken productietijd. Gebruik hiervoor beslist het **bestelformulier** dat volgt na het hoofdstuk baden op pagina 605-606, zodat de bestelling kan worden uitgevoerd.

XX = Kleurcode toevoegen
 Voor meer informatie over kleuren zie pagina aan het begin van het hoofdstuk.
 Voor meer informatie over whirlpoolsystemen zie pagina 612.

LOOP & FRIENDS OVAL met watertoevoer (Vrijstaand 1800 x 800) acryl

€ exclusief BTW

| | |
|-------------------------------------|--|
| Rugleuningvorm: | Symmetrisch (twee identieke rugleuningen) |
| Standaard meegeleverd: | Badpotenset wordt standaard meegeleverd. De badvulling is geïntegreerd in de overloop. |
| Niet standaard meegeleverd: | De modelspecifieke afvoer- en overloopgarnituur van Villeroy & Boch wordt niet meegeleverd en moet worden meebesteld. De afvoer is altijd in badkleur. |
| Bijpassend sanitairkeramiek: | Loop & Friends |

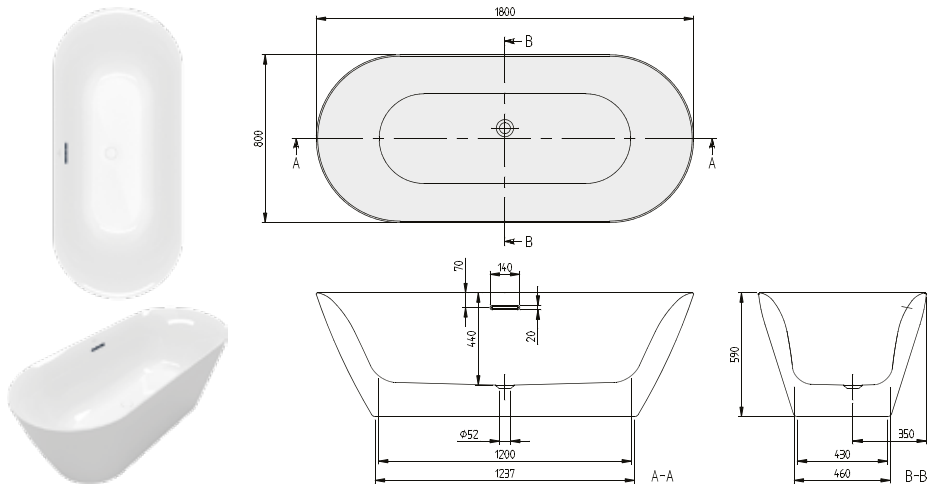

| Artikelnummer | Omschrijving | Afmeting l x b | Bodemmaat l x b | Diepte | Liters incl. 1 pers | Gewicht (kg) | 01 | RW | st./pal. |
|-----------------------|--|----------------|-----------------|--------|---------------------|--------------|---------|---------|----------|
| UBA 180 LOF 9PT00V-XX | Loop & Friends, vrijstaand, naadloos, met watertoevoer | 1800 x 800 | 1200 x 460 | 440 | 148 | 38,9 | 3.093,- | 3.379,- | 1 |

Accessoires voor baden:

| Artikelnummer | Omschrijving | Prijs |
|---------------|--|-------|
| U906100XX | Multifunctioneel kussen, schuimstof, 240 x 150 x 50 mm | 136,- |
| U90959401 | Verlengde afvoer- en overloopcombinatie (afvoer wit, overloop wit) | 210,- |
| U90959461 | Verlengde afvoer- en overloopcombinatie (afvoer wit, overloop Chrome) | 210,- |
| U90959433 | Verlengde afvoer- en overloopcombinatie (afvoer wit, overloop Black Matt) | 210,- |
| U909595RW | Verlengde afvoer- en overloopcombinatie (afvoer Stone White, overloop Stone White) | 210,- |
| U90959561 | Verlengde afvoer- en overloopcombinatie (afvoer Stone White, overloop Chrome) | 210,- |
| U90959533 | Verlengde afvoer- en overloopcombinatie (afvoer Stone White, overloop Black Matt) | 210,- |

XX = Kleurcode toevoegen
 Voor meer informatie over kleuren zie pagina aan het begin van het hoofdstuk.
 Voor meer informatie over whirlpoolsystemen zie pagina 612.

BADEN

LOOP & FRIENDS OVAL met watertoevoer (Vrijstaand 1800 x 800) acryl, Colour on Demand

€ exclusief BTW

| | |
|-------------------------------------|--|
| Rugleuningvorm: | Symmetrisch (twee identieke rugleuningen) |
| Standaard meegeleverd: | Badpotenset wordt standaard meegeleverd. De badvulling is geïntegreerd in de overloop. |
| Niet standaard meegeleverd: | De modelspecifieke afvoer- en overloopgarnituur van Villeroy & Boch wordt niet meegeleverd en moet worden meebesteld. De afvoer is altijd in badkleur. |
| Bijpassend sanitairkeramiek: | Loop & Friends |

BADEN

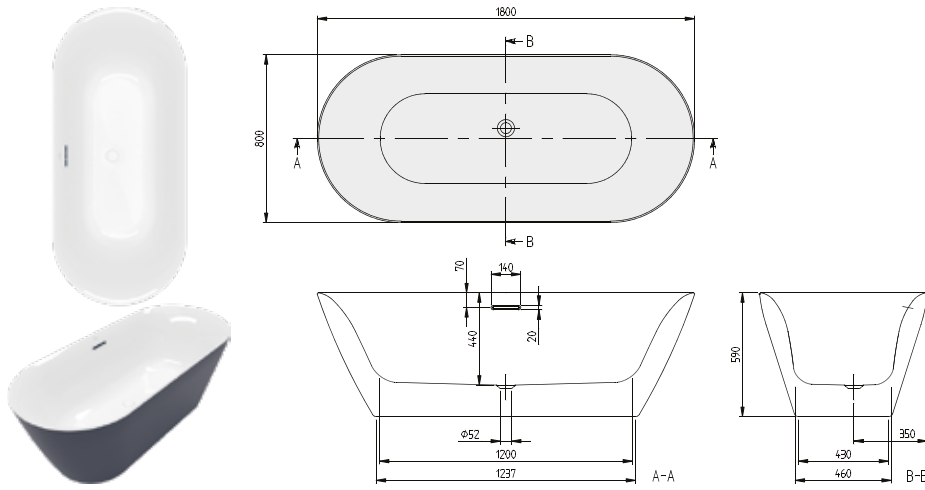

| Artikelnummer | Omschrijving | Afmeting l x b | Bodemmaat l x b | Diepte | Liters incl. 1 pers | Gewicht (kg) | 01 | RW | st./pal. |
|-----------------------|--|----------------|-----------------|--------|---------------------|--------------|---------|---------|----------|
| UBA 180 LOF 9PTBCV-XX | Loop & Friends, vrijstaand, naadloos, Colour on Demand, met watertoevoer | 1800 x 800 | 1200 x 460 | 440 | 148 | 38,9 | 3.743,- | 4.029,- | 1 |

Accessoires voor baden:

| Artikelnummer | Omschrijving | Prijs |
|---------------|--|-------|
| U906100XX | Multifunctioneel kussen, schuimstof, 240 x 150 x 50 mm | 136,- |
| U90959401 | Verlengde afvoer- en overloopcombinatie (afvoer wit, overloop wit) | 210,- |
| U90959461 | Verlengde afvoer- en overloopcombinatie (afvoer wit, overloop Chrome) | 210,- |
| U90959433 | Verlengde afvoer- en overloopcombinatie (afvoer wit, overloop Black Matt) | 210,- |
| U909595RW | Verlengde afvoer- en overloopcombinatie (afvoer Stone White, overloop Stone White) | 210,- |
| U90959561 | Verlengde afvoer- en overloopcombinatie (afvoer Stone White, overloop Chrome) | 210,- |
| U90959533 | Verlengde afvoer- en overloopcombinatie (afvoer Stone White, overloop Black Matt) | 210,- |

Productie op bestelling van Colour on Demand: 3 weken productietijd. Gebruik hiervoor beslist het **bestelformulier** dat volgt na het hoofdstuk baden op pagina 605-606, zodat de bestelling kan worden uitgevoerd.

XX = Kleurcode toevoegen
 Voor meer informatie over kleuren zie pagina aan het begin van het hoofdstuk.
 Voor meer informatie over whirlpoolsystemen zie pagina 612.

LOOP & FRIENDS OVAL (Back to Wall 1700 x 750) acryl

€ exclusief BTW

Rugleuningsvorm:

Symmetrisch (twee identieke rugleuningen)

Standaard meegeleverd:

Badpotenset wordt standaard meegeleverd.

Technische informatie:

De modellspecifieke afvoer- en overloopgarnituur van Villeroy & Boch wordt niet meegeleverd en moet worden meebesteld. De afvoer is altijd in badkleur.

Over een lengte van 390 mm zijn in het midden aan de lange zijde geen kraangaten mogelijk.

Bijpassend sanitairkeramiek:

Loop & Friends

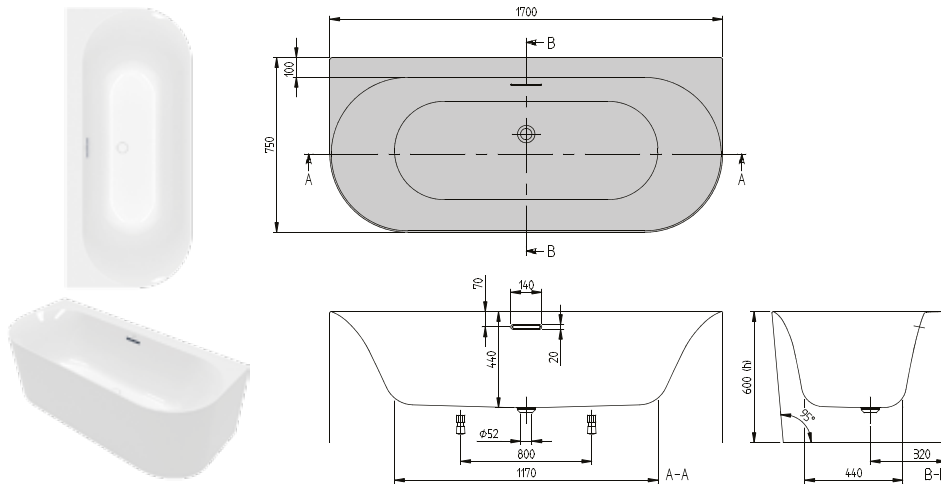

| h = inbouwhoogte (min – max) | |
|------------------------------|-----|
| Bad | 600 |
| Bad met paneel | 600 |
| Whirlpool systeem | 602 |

| Artikelnummer | Omschrijving | Afmeting l x b | Bodemmaat l x b | Diepte | Liters incl. 1 pers | Gewicht (kg) | 01 | RW | st./pal. |
|-----------------------|-------------------------------------|----------------|-----------------|--------|---------------------|--------------|---------|---------|----------|
| UBA 170 LOF 9CS00V-XX | Loop & Friends, wandmodel, naadloos | 1700 x 750 | 1170 x 440 | 442 | 138 | 47 | 2.196,- | 2.869,- | 1 |

Accessoires voor baden:

| Artikelnummer | Omschrijving | Prijs |
|---------------|---|-------|
| UPCON0141 | Watertoevoer, kunststof, geïntegreerd in overloop, maximale waterdoorlaat: 20 l/min | 232,- |
| UCCON0963 | Buisonderbreker, incl. aansluitingen | 334,- |
| U906100XX | Multifunctioneel kussen, schuimstof, 240 x 150 x 50 mm | 136,- |
| U90959001 | Verlengde afvoer- en overloopcombinatie (afvoer wit, overloop wit) | 210,- |
| U90959061 | Verlengde afvoer- en overloopcombinatie (afvoer wit, overloop Chrome) | 210,- |
| U90959033 | Verlengde afvoer- en overloopcombinatie (afvoer wit, overloop Black Matt) | 210,- |
| U909591RW | Verlengde afvoer- en overloopcombinatie (afvoer Stone White, overloop Stone White) | 210,- |
| U90959161 | Verlengde afvoer- en overloopcombinatie (afvoer Stone White, overloop Chrome) | 210,- |
| U90959133 | Verlengde afvoer- en overloopcombinatie (afvoer Stone White, overloop Black Matt) | 210,- |

| Whirlpools | Artikelnummer | Omschrijving | Airpools | | Hydropools | | Combipools | | Special Combipool |
|------------|-----------------------|--|----------|---------|------------|----|------------|----|-------------------|
| | | | AE | AC | HE | HC | CE | CC | AP |
| | U__ 170 LOF SA ½ V 01 | Prijs whirlpoolsysteem incl. bad | 5.134,- | 5.801,- | - | - | - | - | - |
| | U__ 170 LOF SA ½ V RW | Prijs whirlpoolsysteem incl. bad | 5.807,- | 6.474,- | - | - | - | - | - |
| | U__ 170 LOF SB ½ V 01 | Prijs whirlpoolsysteem incl. bad, incl. watertoevoer | 5.536,- | 6.203,- | - | - | - | - | - |
| | U__ 170 LOF SB ½ V RW | Prijs whirlpoolsysteem incl. bad, incl. watertoevoer | 6.209,- | 6.876,- | - | - | - | - | - |

Techniek positie 1

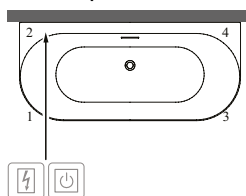

Techniek positie 2

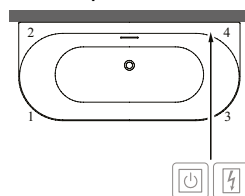

- Bereikbaar via
- Besturingskast
- Randbediening

XX = Kleurcode toevoegen

Voor meer informatie over kleuren zie pagina aan het begin van het hoofdstuk.

Voor meer informatie over whirlpoolsystemen zie pagina 612.

BADEN

LOOP & FRIENDS OVAL (Back to Wall 1700 x 750) acryl, Colour on Demand

€ exclusief BTW

Rugleuningvorm: Symmetrisch (twee identieke rugleuningen)
Standaard meegeleverd: Badpotenset wordt standaard meegeleverd.
Technische informatie: De modellspecifieke afvoer- en overloopgarnituur van Villeroy & Boch wordt niet meegeleverd en moet worden meebesteld. De afvoer is altijd in badkleur.
 Over een lengte van 390 mm zijn in het midden aan de lange zijde geen kraangaten mogelijk.
Whirlpoolsystemen op aanvraag mogelijk
Bijpassend sanitairkeramiek: Loop & Friends

BADEN

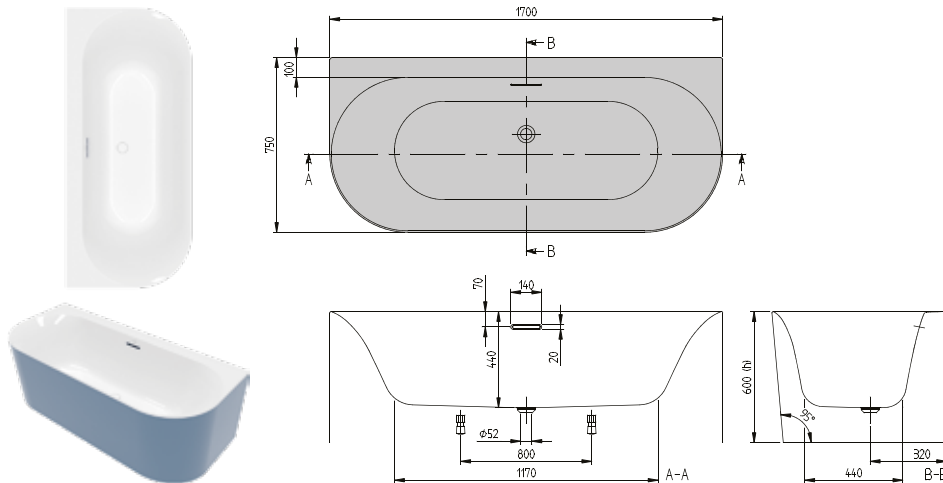

| h = inbouwhoogte (min – max) | |
|------------------------------|-----|
| Bad | 600 |
| Bad met paneel | 600 |
| Whirlpool systeem | 602 |

| Artikelnummer | Omschrijving | Afmeting l x b | Bodemmaat l x b | Diepte | Liters incl. 1 pers | Gewicht (kg) | 01 | RW | st/ pal. |
|-----------------------|---|----------------|-----------------|--------|---------------------|--------------|---------|---------|----------|
| UBA 170 LOF 9CSBCV-XX | Loop & Friends, wandmodel, Colour on Demand, naadloos | 1700 x 750 | 1170 x 440 | 442 | 138 | 47 | 3.014,- | 3.686,- | 1 |

Accessoires voor baden:

| Artikelnummer | Omschrijving | Prijs |
|---------------|---|-------|
| UPCON0141 | Watertoevoer, kunststof, geïntegreerd in overloop, maximale waterdoorlaat: 20 l/min | 232,- |
| UCCON0963 | Buisonderbreker, incl. aansluitingen | 334,- |
| U906100XX | Multifunctioneel kussen, schuimstof, 240 x 150 x 50 mm | 136,- |
| U90959001 | Verlengde afvoer- en overloopcombinatie (afvoer wit, overloop wit) | 210,- |
| U90959061 | Verlengde afvoer- en overloopcombinatie (afvoer wit, overloop Chrome) | 210,- |
| U90959033 | Verlengde afvoer- en overloopcombinatie (afvoer wit, overloop Black Matt) | 210,- |
| U909591RW | Verlengde afvoer- en overloopcombinatie (afvoer Stone White, overloop Stone White) | 210,- |
| U90959161 | Verlengde afvoer- en overloopcombinatie (afvoer Stone White, overloop Chrome) | 210,- |
| U90959133 | Verlengde afvoer- en overloopcombinatie (afvoer Stone White, overloop Black Matt) | 210,- |

XX = Kleurcode toevoegen

Voor meer informatie over kleuren zie pagina aan het begin van het hoofdstuk.

Voor meer informatie over whirlpoolsystemen zie pagina 612.

LOOP & FRIENDS OVAL (Off-Set, rechter uitvoering 1700 x 750) acryl

€ exclusief BTW

Rugleuningvorm: Symmetrisch (twee identieke rugleuningen)
Standaard meegeleverd: Badpotenset wordt standaard meegeleverd.
Technische informatie: De modelspecifieke afvoer- en overloopgarnituur van Villeroy & Boch wordt niet meegeleverd en moet worden meebesteld. De afvoer is altijd in backkleur.
 Over een lengte van 390 mm zijn in het midden aan de lange zijde geen kraangaten mogelijk.
Bijpassend sanitairkeramiek: Loop & Friends

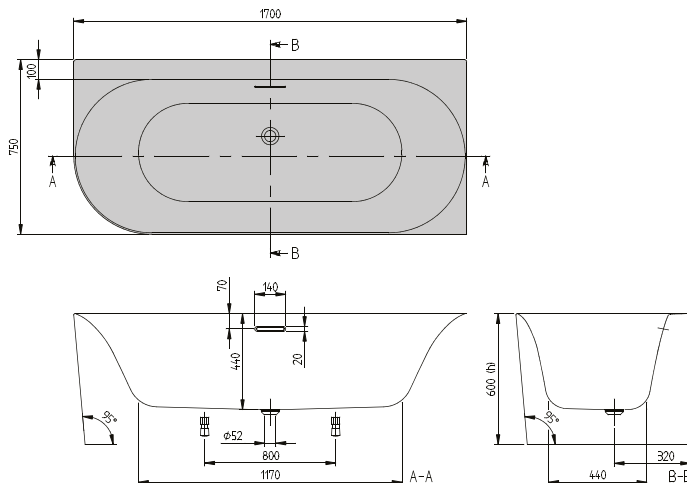

| h = inbouwhoogte (min – max) | |
|------------------------------|-----|
| Bad | 600 |
| Bad met paneel | 600 |
| Whirlpool systeem | 600 |

| Artikelnummer | Omschrijving | Afmeting l x b | Bodemmaat l x b | Diepte | Liters incl. 1 pers | Gewicht (kg) | 01 | RW | st./pal. |
|-----------------------|--|----------------|-----------------|--------|---------------------|--------------|---------|---------|----------|
| UBA 170 LOF 9CR00V-XX | Loop & Friends, wandmodel, hoekuitvoering rechts, naadloos | 1700 x 750 | 1170 x 440 | 440 | 138 | 47 | 2.032,- | 2.705,- | 1 |

Accessoires voor baden:

| Artikelnummer | Omschrijving | Prijs |
|---------------|---|-------|
| UPCON0141 | Watertoevoer, kunststof, geïntegreerd in overloop, maximale waterdoorlaat: 20 l/min | 232,- |
| UCCON0963 | Buisonderbreker, incl. aansluitingen | 334,- |
| U906100XX | Multifunctioneel kussen, schuimstof, 240 x 150 x 50 mm | 136,- |
| U90959001 | Verlengde afvoer- en overloopcombinatie (afvoer wit, overloop wit) | 210,- |
| U90959061 | Verlengde afvoer- en overloopcombinatie (afvoer wit, overloop Chrome) | 210,- |
| U90959033 | Verlengde afvoer- en overloopcombinatie (afvoer wit, overloop Black Matt) | 210,- |
| U909591RW | Verlengde afvoer- en overloopcombinatie (afvoer Stone White, overloop Stone White) | 210,- |
| U90959161 | Verlengde afvoer- en overloopcombinatie (afvoer Stone White, overloop Chrome) | 210,- |
| U90959133 | Verlengde afvoer- en overloopcombinatie (afvoer Stone White, overloop Black Matt) | 210,- |

| Whirlpools | | Airpools | | Hydropools | | Combipools | | Special Combipool |
|----------------------|--|----------|---------|------------|----|------------|----|-------------------|
| Artikelnummer | Omschrijving | AE | AC | HE | HC | CE | CC | AP |
| U__170 LOF RA 2 V 01 | Prijs whirlpoolsysteem incl. bad | 4.970,- | 5.637,- | - | - | - | - | - |
| U__170 LOF RA 2 V RW | Prijs whirlpoolsysteem incl. bad | 5.643,- | 6.310,- | - | - | - | - | - |
| U__170 LOF RB 2 V 01 | Prijs whirlpoolsysteem incl. bad, incl. watertoevoer | 5.372,- | 6.039,- | - | - | - | - | - |
| U__170 LOF RB 2 V RW | Prijs whirlpoolsysteem incl. bad, incl. watertoevoer | 6.045,- | 6.712,- | - | - | - | - | - |

Vervang “__” in het artikelnummer door de whirlpoolcode.

Overige opties via bestelformulier (zie uitklappagina rechts)

Techniek positie 2

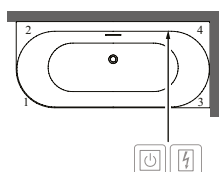

- Bereikbaar via
- Besturingskast
- Randbediening

XX = Kleurcode toevoegen

Voor meer informatie over kleuren zie pagina aan het begin van het hoofdstuk.

Voor meer informatie over whirlpoolsystemen zie pagina 612.

LOOP & FRIENDS OVAL (Off-Set, rechter uitvoering 1700 x 750) acryl, Colour on Demand

€ exclusief BTW

Rugleuningvorm: Symmetrisch (twee identieke rugleuningen)
Standaard meegeleverd: Badpotenset wordt standaard meegeleverd.
Technische informatie: De modelspecifieke afvoer- en overloopgarnituur van Villeroy & Boch wordt niet meegeleverd en moet worden meebesteld. De afvoer is altijd in badkleur.
 Over een lengte van 390 mm zijn in het midden aan de lange zijde geen kraangaten mogelijk.
Whirlpoolsystemen op aanvraag mogelijk

Bijpassend sanitairkeramiek: Loop & Friends

BADEN

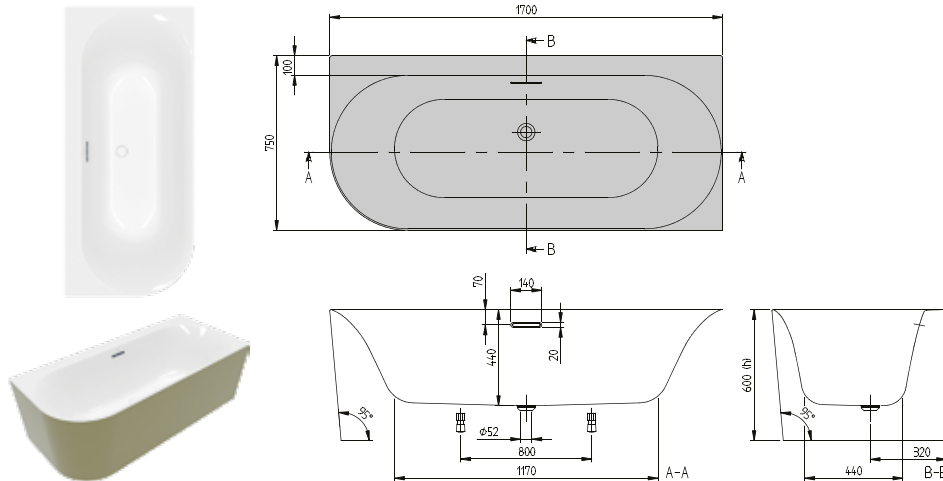

| h = inbouwhoogte (min – max) | |
|------------------------------|-----|
| Bad | 600 |
| Bad met paneel | 600 |
| Whirlpool systeem | 600 |

| Artikelnummer | Omschrijving | Afmeting l x b | Bodemmaat l x b | Diepte | Liters incl. 1 pers | Gewicht (kg) | 01 | RW | st/pal. |
|-----------------------|--|----------------|-----------------|--------|---------------------|--------------|---------|---------|---------|
| UBA 170 LOF 9CRBCV-XX | Loop & Friends, wandmodel, hoekuitvoering rechts, naadloos, Colour on Demand | 1700 x 750 | 1170 x 440 | 440 | 138 | 47 | 2.850,- | 3.522,- | 1 |

Accessoires voor baden:

| Artikelnummer | Omschrijving | Prijs |
|---------------|---|-------|
| UPCON0141 | Watertoevoer, kunststof, geïntegreerd in overloop, maximale waterdoorlaat: 20 l/min | 232,- |
| UCCON0963 | Buisonderbreker, incl. aansluitingen | 334,- |
| U906100XX | Multifunctioneel kussen, schuimstof, 240 x 150 x 50 mm | 136,- |
| U90959001 | Verlengde afvoer- en overloopcombinatie (afvoer wit, overloop wit) | 210,- |
| U90959061 | Verlengde afvoer- en overloopcombinatie (afvoer wit, overloop Chrome) | 210,- |
| U90959033 | Verlengde afvoer- en overloopcombinatie (afvoer wit, overloop Black Matt) | 210,- |
| U909591RW | Verlengde afvoer- en overloopcombinatie (afvoer Stone White, overloop Stone White) | 210,- |
| U90959161 | Verlengde afvoer- en overloopcombinatie (afvoer Stone White, overloop Chrome) | 210,- |
| U90959133 | Verlengde afvoer- en overloopcombinatie (afvoer Stone White, overloop Black Matt) | 210,- |

XX = Kleurcode toevoegen

Voor meer informatie over kleuren zie pagina aan het begin van het hoofdstuk.

Voor meer informatie over whirlpoolsystemen zie pagina 612.

LOOP & FRIENDS OVAL (Off-Set, linker uitvoering 1700 x 750) acryl

€ exclusief BTW

Rugleuningsvorm: Symmetrisch (twee identieke rugleuningen)
Standaard meegeleverd: Badpotenset wordt standaard meegeleverd.
Technische informatie: De modelspecifieke afvoer- en overloopgarnituur van Villeroy & Boch wordt niet meegeleverd en moet worden meebesteld. De afvoer is altijd in backkleur.
 Over een lengte van 390 mm zijn in het midden aan de lange zijde geen kraangaten mogelijk.
Bijpassend sanitairkeramiek: Loop & Friends

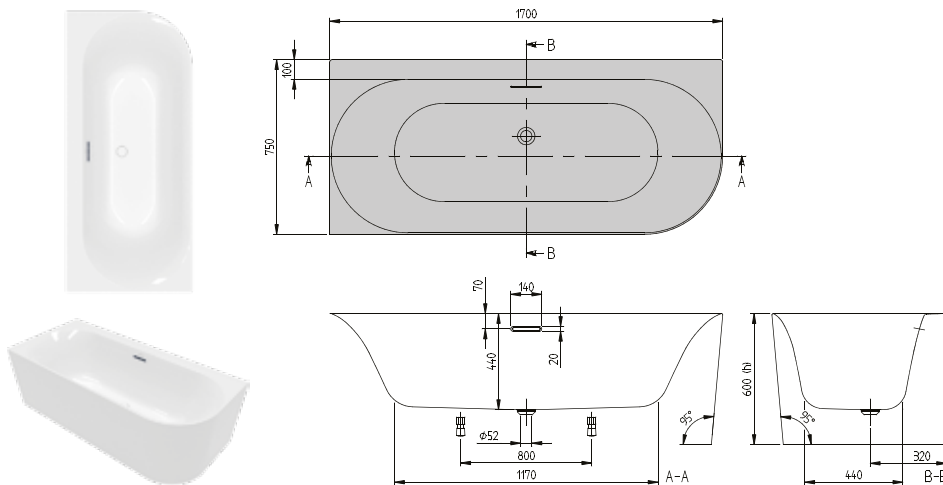

| h = inbouwhoogte (min – max) | |
|------------------------------|-----|
| Bad | 600 |
| Bad met paneel | 600 |
| Whirlpool systeem | 600 |

| Artikelnummer | Omschrijving | Afmeting l x b | Bodemmaat l x b | Diepte | Liters incl. 1 pers | Gewicht (kg) | 01 | RW | st./pal. |
|-----------------------|---|----------------|-----------------|--------|---------------------|--------------|---------|---------|----------|
| UBA 170 LOF 9CL00V-XX | Loop & Friends, wandmodel, hoekuitvoering links, naadloos | 1700 x 750 | 1170 x 440 | 440 | 138 | 47 | 2.032,- | 2.705,- | 1 |

Accessoires voor baden:

| Artikelnummer | Omschrijving | Prijs |
|---------------|---|-------|
| UPCON0141 | Watertoevoer, kunststof, geïntegreerd in overloop, maximale waterdoorlaat: 20 l/min | 232,- |
| UCCON0963 | Buisonderbreker, incl. aansluitingen | 334,- |
| U906100XX | Multifunctioneel kussen, schuimstof, 240 x 150 x 50 mm | 136,- |
| U90959001 | Verlengde afvoer- en overloopcombinatie (afvoer wit, overloop wit) | 210,- |
| U90959061 | Verlengde afvoer- en overloopcombinatie (afvoer wit, overloop Chrome) | 210,- |
| U90959033 | Verlengde afvoer- en overloopcombinatie (afvoer wit, overloop Black Matt) | 210,- |
| U909591RW | Verlengde afvoer- en overloopcombinatie (afvoer Stone White, overloop Stone White) | 210,- |
| U90959161 | Verlengde afvoer- en overloopcombinatie (afvoer Stone White, overloop Chrome) | 210,- |
| U90959133 | Verlengde afvoer- en overloopcombinatie (afvoer Stone White, overloop Black Matt) | 210,- |

| Whirlpools | | Airpools | | Hydropools | | Combipools | | Special Combipool |
|----------------------|--|----------|---------|------------|----|------------|----|-------------------|
| Artikelnummer | Omschrijving | AE | AC | HE | HC | CE | CC | AP |
| U__170 LOF LA 1 V 01 | Prijs whirlpoolsysteem incl. bad | 4.970,- | 5.637,- | - | - | - | - | - |
| U__170 LOF LA 1 V RW | Prijs whirlpoolsysteem incl. bad | 5.643,- | 6.310,- | - | - | - | - | - |
| U__170 LOF LB 1 V 01 | Prijs whirlpoolsysteem incl. bad, incl. watertoevoer | 5.372,- | 6.039,- | - | - | - | - | - |
| U__170 LOF LB 1 V RW | Prijs whirlpoolsysteem incl. bad, incl. watertoevoer | 6.045,- | 6.712,- | - | - | - | - | - |

Vervang “__” in het artikelnummer door de whirlpoolcode.

Overige opties via bestelformulier (zie uitklappagina rechts)

Techniek positie 1

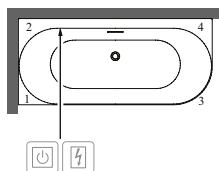

- Bereikbaar via
- Besturingskast
- Randbediening

XX = Kleurcode toevoegen
 Voor meer informatie over kleuren zie pagina aan het begin van het hoofdstuk.
 Voor meer informatie over whirlpoolsystemen zie pagina 612.

LOOP & FRIENDS OVAL (Off-Set, linker uitvoering 1700 x 750) acryl, Colour on Demand

€ exclusief BTW

Rugleuningvorm: Symmetrisch (twee identieke rugleuningen)
Standaard meegeleverd: Badpotenset wordt standaard meegeleverd.
Technische informatie: **De modelspecifieke afvoer- en overloopgarnituur van Villeroy & Boch wordt niet meegeleverd en moet worden meebesteld.** De afvoer is altijd in badkleur.
 Over een lengte van 390 mm zijn in het midden aan de lange zijde geen kraangaten mogelijk.
Whirlpoolsystemen op aanvraag mogelijk

Bijpassend sanitairkeramiek: Loop & Friends

BADEN

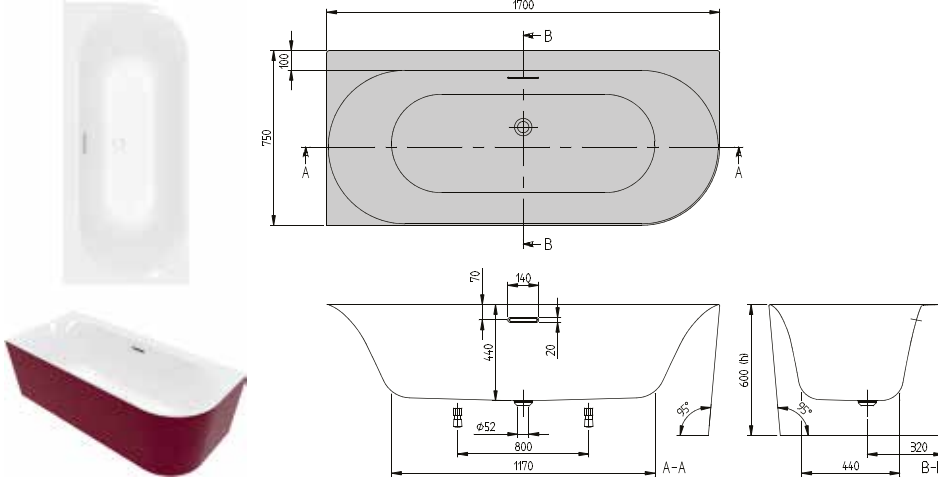

| h = inbouwhoogte (min – max) | |
|------------------------------|-----|
| Bad | 600 |
| Bad met paneel | 600 |
| Whirlpool systeem | 600 |

| Artikelnummer | Omschrijving | Afmeting l x b | Bodemmaat l x b | Diepte | Liters incl. 1 pers | Gewicht (kg) | 01 | RW | st./ pal. |
|-----------------------|---|----------------|-----------------|--------|---------------------|--------------|---------|---------|-----------|
| UBA 170 LOF 9CLBCV-XX | Loop & Friends, wandmodel, hoekuitvoering links, naadloos, Colour on Demand | 1700 x 750 | 1170 x 440 | 440 | 138 | 47 | 2.850,- | 3.522,- | 1 |

Accessoires voor baden:

| Artikelnummer | Omschrijving | Prijs |
|---------------|---|-------|
| UPCON0141 | Watertoevoer, kunststof, geïntegreerd in overloop, maximale waterdoorlaat: 20 l/min | 232,- |
| UCCON0963 | Buisonderbreker, incl. aansluitingen | 334,- |
| U906100XX | Multifunctioneel kussen, schuimstof, 240 x 150 x 50 mm | 136,- |
| U90959001 | Verlengde afvoer- en overloopcombinatie (afvoer wit, overloop wit) | 210,- |
| U90959061 | Verlengde afvoer- en overloopcombinatie (afvoer wit, overloop Chrome) | 210,- |
| U90959033 | Verlengde afvoer- en overloopcombinatie (afvoer wit, overloop Black Matt) | 210,- |
| U909591RW | Verlengde afvoer- en overloopcombinatie (afvoer Stone White, overloop Stone White) | 210,- |
| U90959161 | Verlengde afvoer- en overloopcombinatie (afvoer Stone White, overloop Chrome) | 210,- |
| U90959133 | Verlengde afvoer- en overloopcombinatie (afvoer Stone White, overloop Black Matt) | 210,- |

XX = Kleurcode toevoegen
 Voor meer informatie over kleuren zie pagina aan het begin van het hoofdstuk.
 Voor meer informatie over whirlpoolsystemen zie pagina 612.

NEXUS (Ovaal 1771 x 771) Quaryl®

€ exclusief BTW

| | |
|------------------------------------|--|
| Rugleuningvorm: | Asymmetrisch (niet identieke rugleuningen) |
| Standaard meegeleverd: | Badpotenset wordt standaard meegeleverd (zelfklevend), verstelbaar van 130 - 180 mm. |
| Niet standaard meegeleverd: | Verlengde afvoer-/overloopcombinatie noodzakelijk. |
| Technische informatie: | Inbouwhoogte 560 mm (gemeten van vloer tot onderzijde badrand). Whirlpoolsystemen op aanvraag mogelijk |

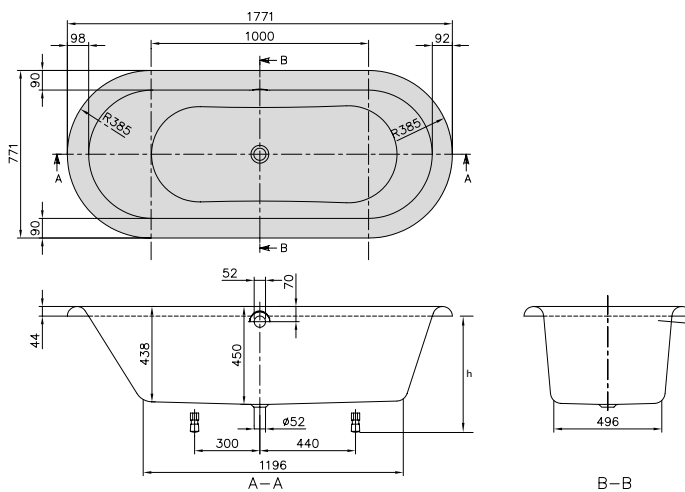

Quaryl®

BADEN

| | |
|-------------------------------------|-----------|
| h = inbouwhoogte (min - max) | |
| Bad | 560 - 610 |

| Artikelnummer | Omschrijving | Afmeting l x b | Bodemmaat l x b | Diepte | Liters incl. 1 pers | Gewicht (kg) | 01 | st./pal. |
|-------------------|--------------|----------------|-----------------|--------|---------------------|--------------|---------|----------|
| UBQ 180 NEU 7V-XX | Nexus | 1771 x 771 | 1200 x 500 | 450 | 160 | 41 | 3.437,- | 8 |

Accessoires voor baden:

| Artikelnummer | Omschrijving | Prijs |
|---------------|---|-------|
| U90960461 | Afvoer-/overloopcombinatie, Chrome | 254,- |
| UCCON0963 | Buisonderbreker, incl. aansluitingen | 334,- |
| U90960361 | Afvoer-/overloopgarnituur en baduitloopcombinatie, Chrome | 595,- |
| U90170061 | Handgrepen, 1 set = 2 stuks, Chrome | 314,- |
| U906100XX | Multifunctioneel kussen, schuimstof, 240 x 150 x 50 mm | 136,- |

OBERON (Rechthoek 1600 x 750) Quarry®

€ exclusief BTW

Rugleuningvorm: Asymmetrisch (niet identieke rugleuningen)
Standaard meegeleverd: Badpotenset wordt standaard meegeleverd (zelfklevend), verstelbaar van 130 - 180 mm.
Niet standaard meegeleverd: Verlengde afvoer-/overloopcombinatie noodzakelijk.
Technische informatie: Afvoer-/overloopcombinatie aan 3 zijden mogelijk. Komboor (voor boren overloopgat) wordt meegeleverd. Indien incl. whirlpool wordt de overloop aan de zijde gemonteerd waar ook de techniek bereikbaar is.
Prijs whirlpoolsysteem in kleur Stone White (RW) op aanvraag.

BADEN

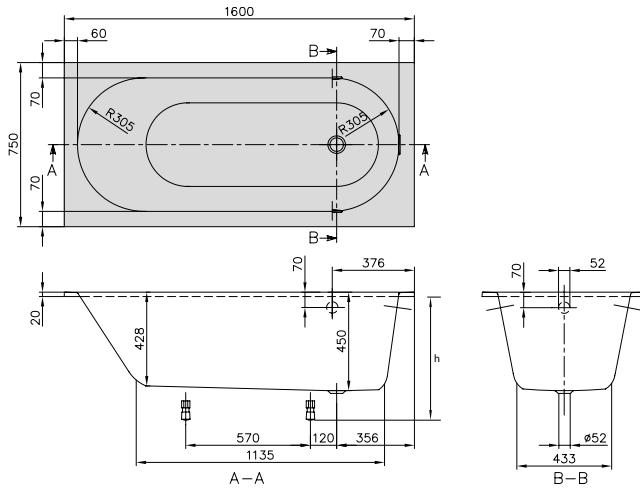

Quarry®

| h = inbouwhoogte (min – max) | |
|------------------------------|-----------|
| Bad | 585 - 635 |
| Whirlpool systeem | 610 - 650 |
| Profibox 2.0 zonder systeem | 585 - 585 |
| Profibox 2.0 incl. systeem | 625 - 625 |

| Artikelnummer | Omschrijving | Afmeting l x b | Bodemmaat l x b | Diepte | Liters incl. 1 pers | Gewicht (kg) | 01 | RW | st./pal. |
|-------------------|--------------|----------------|-----------------|--------|---------------------|--------------|----|---------|-----------|
| UBQ 160 OBE 2V-XX | Oberon | 1600 x 750 | 1140 x 430 | 450 | 125 | 35,4 | | 1.046,- | 1.255,- 8 |

Accessoires voor baden:

| Artikelnummer | Omschrijving | Prijs |
|---------------|--|-------|
| UCCON0963 | Buisonderbreker, incl. aansluitingen | 334,- |
| U90960461 | Afvoer-/overloopcombinatie, Chrome | 254,- |
| U90960361 | Afvoer-/overlooparmatuur en baduitloopcombinatie, Chrome | 595,- |
| U90170061 | Handgrepen, 1 set = 2 stuks, Chrome | 314,- |
| U906100XX | Multifunctioneel kussen, schuimstof, 240 x 150 x 50 mm | 136,- |

| Voorgemonteerde badopties in combinatie met: Voor bestelformulier zie uitklappagina rechts | alleen bad | Airpools | | Hydropools | | Combipools | | Special Combipools |
|---|------------|----------|----|------------|----|------------|----|--------------------|
| | | AE | AC | HE | HC | CE | CC | AP |
| Profibox 2.0 nis | 1.139,- | ○ | ○ | ○ | ○ | ○ | ○ | - |
| Profibox 2.0 hoek | 1.368,- | ○ | ○ | ○ | ○ | ○ | ○ | - |

| Whirlpools | | Airpools | | Hydropools | | Combipools | | Special Combipool |
|----------------------|--|----------|---------|------------|---------|------------|---------|-------------------|
| Artikelnummer | Omschrijving | AE | AC | HE | HC | CE | CC | AP |
| U__160 OBE 2A ½ V 01 | Prijs whirlpoolsysteem incl. bad | 3.984,- | 4.651,- | 4.251,- | 5.718,- | 5.450,- | 7.051,- | 12.388,- |
| U__160 OBE 2B ½ V 01 | Prijs whirlpoolsysteem incl. bad, incl. Multiplex Trio | 4.579,- | 5.246,- | 4.846,- | 6.313,- | 6.045,- | 7.646,- | 12.983,- |

Vervang “__” in het artikelnummer door de whirlpoolcode.

Vervang “½” in het artikelnummer door de gewenste positie van de technische installatie (1 = positie technische installatie 1 2 = positie technische installatie 2). De rugjets bevinden zich aan dezelfde kant als de technische installatie.

Overige opties via bestelformulier (zie uitklappagina rechts)

Techniek positie 1

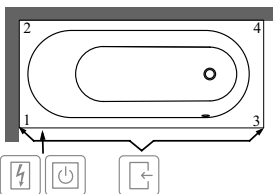

Techniek positie 2

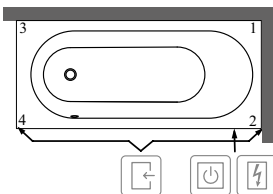

- Bereikbaar via
- Besturingskast
- Randbediening

Het symbool "O" betekent: deze optie is mogelijk

XX = Kleurcode toevoegen

Voor meer informatie over kleuren zie pagina aan het begin van het hoofdstuk.

Voor meer informatie over whirlpoolsystemen zie pagina 612.

OBERON (Rechthoek 1700 x 700) Quarry[®]

€ exclusief BTW

Rugleuningvorm: Asymmetrisch (niet identieke rugleuningen)
Standaard meegeleverd: Badpotenset wordt standaard meegeleverd (zelfklevend), verstelbaar van 130 - 180 mm.
Niet standaard meegeleverd: Verlengde afvoer-/overloopcombinatie noodzakelijk.
Technische informatie: Afvoer-/overloopcombinatie aan 3 zijden mogelijk. Komboor (voor boren overloopgat) wordt meegeleverd. Indien incl. whirlpool wordt de overloop aan de zijde gemonteerd waar ook de techniek bereikbaar is.
Prijs whirlpoolsysteem in kleur Stone White (RW) op aanvraag.

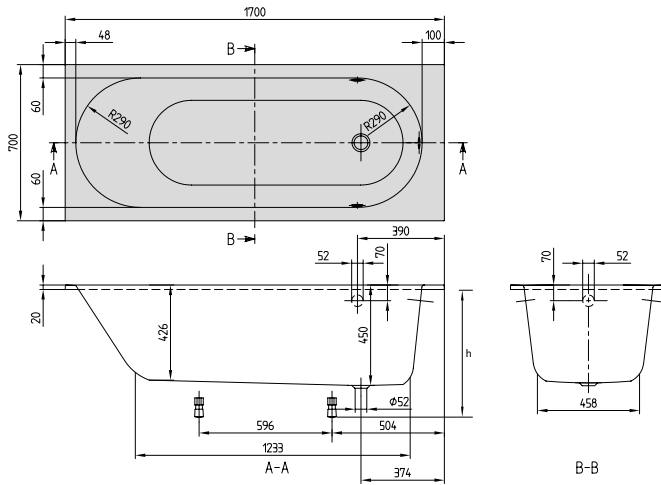

Quarry[®]

| h = inbouwhoogte (min – max) | |
|------------------------------|-----------|
| Bad | 585 - 635 |
| Whirlpool systeem | 610 - 650 |
| Profibox 2.0 zonder systeem | 585 - 585 |
| Profibox 2.0 incl. systeem | 625 - 625 |

| Artikelnummer | Omschrijving | Afmeting l x b | Bodemmaat l x b | Diepte | Liters incl. 1 pers | Gewicht (kg) | 01 | RW | st./pal. |
|-------------------|--------------|----------------|-----------------|--------|---------------------|--------------|---------|---------|----------|
| UBQ 177 OBE 2V-XX | Oberon | 1700 x 700 | 1230 x 460 | 450 | 135 | 39,2 | 1.046,- | 1.255,- | 8 |

Accessoires voor baden:

| Artikelnummer | Omschrijving | Prijs |
|---------------|---|-------|
| U90960461 | Afvoer-/overloopcombinatie, Chrome | 254,- |
| UCCON0963 | Buisonderbreker, incl. aansluitingen | 334,- |
| U90960361 | Afvoer-/overloopgarnituur en baduitloopcombinatie, Chrome | 595,- |
| U90170061 | Handgrepen, 1 set = 2 stuks, Chrome | 314,- |
| U906100XX | Multifunctioneel kussen, schuimstof, 240 x 150 x 50 mm | 136,- |

| Voorgemonteerde badopties in combinatie met: Voor bestelformulier zie uitklappagina rechts | alleen bad | Airpools | | Hydropools | | Combipools | | Special Combipools |
|---|------------|----------|----|------------|----|------------|----|--------------------|
| | | AE | AC | HE | HC | CE | CC | AP |
| Profibox 2.0 nis | 1.139,- | ○ | ○ | ○ | ○ | ○ | ○ | - |
| Profibox 2.0 hoek | 1.368,- | ○ | ○ | ○ | ○ | ○ | ○ | - |

| Whirlpools | Artikelnummer | Omschrijving | Airpools | | Hydropools | | Combipools | | Special Combipool |
|------------|------------------------|--|----------|---------|------------|---------|------------|---------|-------------------|
| | | | AE | AC | HE | HC | CE | CC | AP |
| | U __ 177 OBE 2A ½ V 01 | Prijs whirlpoolsysteem incl. bad | 3.984,- | 4.651,- | 4.251,- | 5.718,- | 5.450,- | 7.051,- | 12.388,- |
| | U __ 177 OBE 2B ½ V 01 | Prijs whirlpoolsysteem incl. bad, incl. Multiplex Trio | 4.579,- | 5.246,- | 4.846,- | 6.313,- | 6.045,- | 7.646,- | 12.983,- |

Volgende whirlpool systemen hebben een oversteek van de technische installatie in mm:

| Techniek positie | Zijde | AE | AC | HE | HC | CE | CC | AP |
|--------------------|-----------|----|----|----|----|----|----|-----|
| Techniek positie 1 | Zijde 1-3 | - | - | - | - | - | - | +30 |
| | Zijde 2-4 | - | - | - | - | - | - | +30 |
| Techniek positie 2 | Zijde 1-3 | - | - | - | - | - | - | +30 |
| | Zijde 2-4 | - | - | - | - | - | - | +30 |

Vervang “_” in het artikelnummer door de whirlpoolcode.

Vervang “½” in het artikelnummer door de gewenste positie van de technische installatie (1 = positie technische installatie 1 2 = positie technische installatie 2). De rugjets bevinden zich aan dezelfde kant als de technische installatie.

Overige opties via bestelformulier (zie uitklappagina rechts)

Techniek positie 1

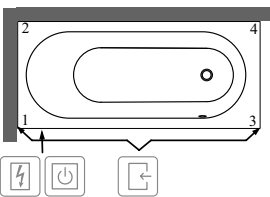

Techniek positie 2

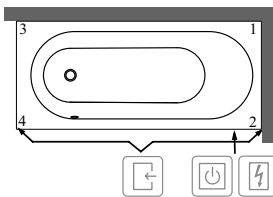

- Bereikbaar via
- Besturingskast
- Randbediening

Het symbool "O" betekent: deze optie is mogelijk

XX = Kleurcode toevoegen

Voor meer informatie over kleuren zie pagina aan het begin van het hoofdstuk.

Voor meer informatie over whirlpoolsystemen zie pagina 612.

OBERON (Rechthoek 1700 x 750) Quarry[®]

€ exclusief BTW

Rugleuningvorm: Asymmetrisch (niet identieke rugleuningen)
Standaard meegeleverd: Badpotenset wordt standaard meegeleverd (zelfklevend), verstelbaar van 130 - 180 mm.
Niet standaard meegeleverd: Verlengde afvoer-/overloopcombinatie noodzakelijk.
Technische informatie: Afvoer-/overloopcombinatie aan 3 zijden mogelijk. Komboor (voor boren overloopgat) wordt meegeleverd. Indien incl. whirlpool wordt de overloop aan de zijde gemonteerd waar ook de techniek bereikbaar is.
Prijs whirlpoolsysteem in kleur Stone White (RW) op aanvraag.

BADEN

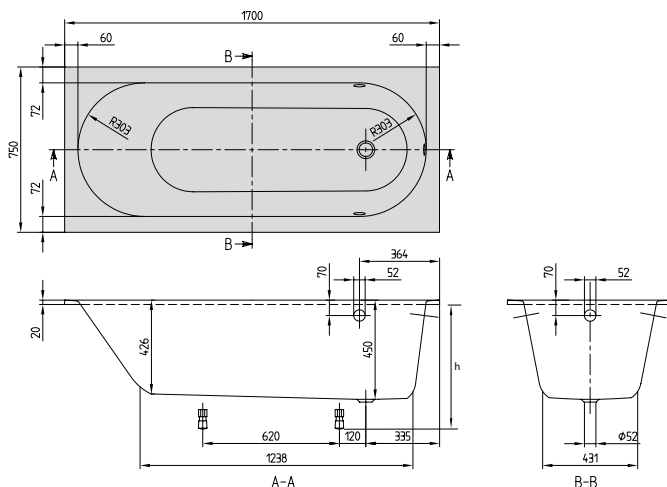

Quarry[®]

| h = inbouwhoogte (min – max) | |
|------------------------------|-----------|
| Bad | 585 - 635 |
| Whirlpool systeem | 610 - 650 |
| Profibox 2.0 zonder systeem | 585 - 585 |
| Profibox 2.0 incl. systeem | 625 - 625 |

| Artikelnummer | Omschrijving | Afmeting l x b | Bodemmaat l x b | Diepte | Liters incl. 1 pers | Gewicht (kg) | 01 | RW | st./pal. |
|-------------------|--------------|----------------|-----------------|--------|---------------------|--------------|---------|---------|----------|
| UBQ 170 OBE 2V-XX | Oberon | 1700 x 750 | 1240 x 440 | 450 | 135 | 41,5 | 1.046,- | 1.255,- | 8 |

Accessoires voor baden:

| Artikelnummer | Omschrijving | Prijs |
|---------------|--|-------|
| UCCON0963 | Buisonderbreker, incl. aansluitingen | 334,- |
| U90960461 | Afvoer-/overloopcombinatie, Chrome | 254,- |
| U90960361 | Afvoer-/overloopcombinatie en baduitloopcombinatie, Chrome | 595,- |
| U90170061 | Handgrepen, 1 set = 2 stuks, Chrome | 314,- |
| U906100XX | Multifunctioneel kussen, schuimstof, 240 x 150 x 50 mm | 136,- |

| Voorgemonteerde badopties in combinatie met: Voor bestelformulier zie uitklappagina rechts | alleen bad | Airpools | | Hydropools | | Combipools | | Special Combipools |
|---|------------|----------|----|------------|----|------------|----|--------------------|
| | | AE | AC | HE | HC | CE | CC | AP |
| Profibox 2.0 nis | 1.139,- | ○ | ○ | ○ | ○ | ○ | ○ | - |
| Profibox 2.0 hoek | 1.368,- | ○ | ○ | ○ | ○ | ○ | ○ | - |

| Whirlpools | Artikelnummer | Omschrijving | Airpools | | Hydropools | | Combipools | | Special Combipool |
|------------|------------------------|--|----------|---------|------------|---------|------------|---------|-------------------|
| | | | AE | AC | HE | HC | CE | CC | AP |
| | U __ 170 OBE 2A ½ V 01 | Prijs whirlpoolsysteem incl. bad | 3.984,- | 4.651,- | 4.251,- | 5.718,- | 5.450,- | 7.051,- | 12.388,- |
| | U __ 170 OBE 2B ½ V 01 | Prijs whirlpoolsysteem incl. bad, incl. Multiplex Trio | 4.579,- | 5.246,- | 4.846,- | 6.313,- | 6.045,- | 7.646,- | 12.983,- |

Volgende whirlpool systemen hebben een oversteek van de technische installatie in mm:

| Techniek positie 1 | Zijde 1-3 | Zijde 2-4 | Zijde 3-4 | Techniek positie 2 | Zijde 1-3 | Zijde 2-4 | Zijde 3-4 | Special Combipool | |
|--------------------|-----------|-----------|-----------|--------------------|-----------|-----------|-----------|-------------------|-----|
| | | | | | | | | CE | CC |
| | - | - | - | | - | - | - | - | +10 |
| | - | - | - | | - | - | - | - | +10 |
| | - | - | - | | - | - | - | - | +20 |
| | - | - | - | | - | - | - | - | +10 |
| | - | - | - | | - | - | - | - | +10 |
| | - | - | - | | - | - | - | - | +20 |

Vervang “_” in het artikelnummer door de whirlpoolcode.

Vervang “½” in het artikelnummer door de gewenste positie van de technische installatie (1 = positie technische installatie 1 2 = positie technische installatie 2). De rugjets bevinden zich aan dezelfde kant als de technische installatie.

Overige opties via bestelformulier (zie uitklappagina rechts)

Techniek positie 1

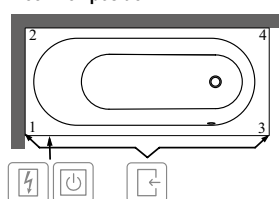

Techniek positie 2

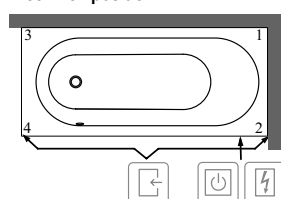

- Bereikbaar via
- Besturingskast
- Randbediening

Het symbool "O" betekent: deze optie is mogelijk

XX = Kleurcode toevoegen

Voor meer informatie over kleuren zie pagina aan het begin van het hoofdstuk.

Voor meer informatie over whirlpoolsystemen zie pagina 612.

OBERON (Rechthoek 1800 x 800) Quarry[®]

€ exclusief BTW

Rugleuningvorm: Asymmetrisch (niet identieke rugleuningen)
Standaard meegeleverd: Badpotenset wordt standaard meegeleverd (zelfklevend), verstelbaar van 130 - 180 mm.
Niet standaard meegeleverd: Verlengde afvoer-/overloopcombinatie noodzakelijk.
Technische informatie: Afvoer-/overloopcombinatie aan 3 zijden mogelijk. Komboor (voor boren overloopgat) wordt meegeleverd. Indien incl. whirlpool wordt de overloop aan de zijde gemonteerd waar ook de techniek bereikbaar is.
Prijs whirlpoolsysteem in kleur Stone White (RW) op aanvraag.

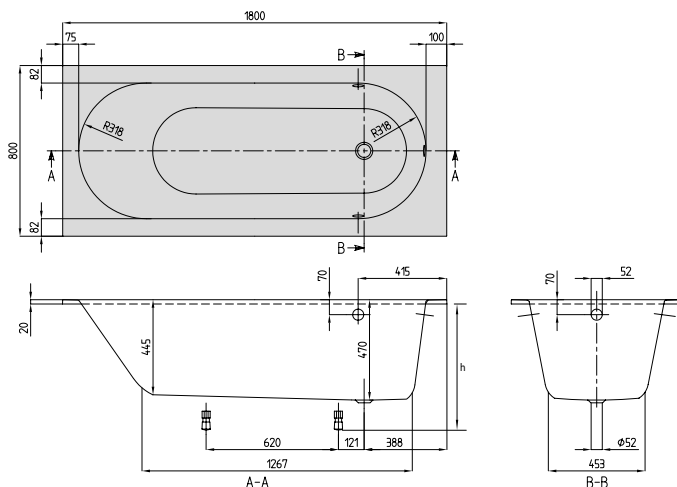

Quarry[®]

| h = inbouwhoogte (min – max) | |
|------------------------------|-----------|
| Bad | 605 - 655 |
| Whirlpool systeem | 630 - 670 |
| Profibox 2.0 zonder systeem | 585 - 585 |
| Profibox 2.0 incl. systeem | 625 - 625 |

| Artikelnummer | Omschrijving | Afmeting l x b | Bodemmaat l x b | Diepte | Liters incl. 1 pers | Gewicht (kg) | 01 | RW | st./pal. |
|-------------------|--------------|----------------|-----------------|--------|---------------------|--------------|---------|---------|----------|
| UBQ 180 OBE 2V-XX | Oberon | 1800 x 800 | 1270 x 460 | 470 | 175 | 43,2 | 1.300,- | 1.560,- | 8 |

Accessoires voor baden:

| Artikelnummer | Omschrijving | Prijs |
|---------------|---|-------|
| U90960461 | Afvoer-/overloopcombinatie, Chrome | 254,- |
| UCCON0963 | Buisonderbreker, incl. aansluitingen | 334,- |
| U90960361 | Afvoer-/overloopgarnituur en baduitloopcombinatie, Chrome | 595,- |
| U90170061 | Handgrepen, 1 set = 2 stuks, Chrome | 314,- |
| U906100XX | Multifunctioneel kussen, schuimstof, 240 x 150 x 50 mm | 136,- |

| Voorgemonteerde badopties in combinatie met: Voor bestelformulier zie uitklappagina rechts | alleen bad | Airpools | | Hydropools | | Combipools | | Special Combipools |
|---|------------|----------|----|------------|----|------------|----|--------------------|
| | | AE | AC | HE | HC | CE | CC | AP |
| Profibox 2.0 nis | 1.139,- | ○ | ○ | ○ | ○ | ○ | ○ | ○ |
| Profibox 2.0 hoek | 1.368,- | ○ | ○ | ○ | ○ | ○ | ○ | ○ |

| Whirlpools | | Airpools | | Hydropools | | Combipools | | Special Combipool |
|------------------------|--|----------|---------|------------|---------|------------|---------|-------------------|
| Artikelnummer | Omschrijving | AE | AC | HE | HC | CE | CC | AP |
| U __ 180 OBE 2A ½ V 01 | Prijs whirlpoolsysteem incl. bad | 4.238,- | 4.905,- | 4.505,- | 5.972,- | 5.704,- | 7.305,- | 12.642,- |
| U __ 180 OBE 2B ½ V 01 | Prijs whirlpoolsysteem incl. bad, incl. Multiplex Trio | 4.833,- | 5.500,- | 5.100,- | 6.567,- | 6.299,- | 7.900,- | 13.237,- |

Vervang " __ " in het artikelnummer door de whirlpoolcode.

Vervang "½" in het artikelnummer door de gewenste positie van de technische installatie (1 = positie technische installatie 1 2 = positie technische installatie 2). De rugjets bevinden zich aan dezelfde kant als de technische installatie.

Overige opties via bestelformulier (zie uitklappagina rechts)

Techniek positie 1

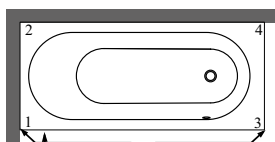

Techniek positie 2

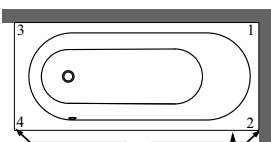

- Bereikbaar via
- Besturingskast
- Randbediening

Het symbool "○" betekent: deze optie is mogelijk

XX = Kleurcode toevoegen

Voor meer informatie over kleuren zie pagina aan het begin van het hoofdstuk.

Voor meer informatie over whirlpoolsystemen zie pagina 612.

OBERON (Rechthoek 1900 x 900) Quarry®

€ exclusief BTW

Rugleuningvorm: Asymmetrisch (niet identieke rugleuningen)
Standaard meegeleverd: Badpotenset wordt standaard meegeleverd (zelfklevend), verstelbaar van 130 - 180 mm.
Niet standaard meegeleverd: Verlengde afvoer-/overloopcombinatie noodzakelijk.
Technische informatie: Prijs whirlpoolsysteem in kleur Stone White (RW) op aanvraag.

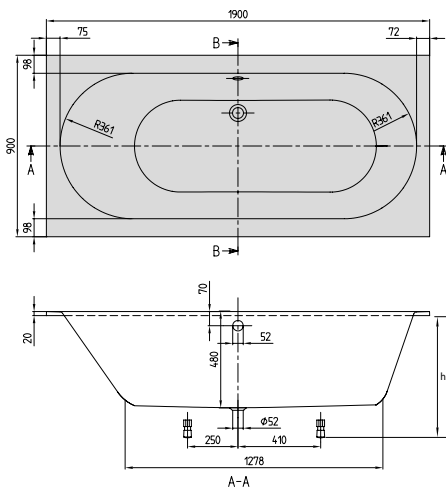

| h = inbouwhoogte (min – max) | |
|------------------------------|-----------|
| Bad | 615 - 665 |
| Whirlpool systeem | 640 - 670 |
| Profibox 2.0 zonder systeem | 585 - 585 |
| Profibox 2.0 incl. systeem | 625 - 625 |

| Artikelnummer | Omschrijving | Afmeting l x b | Bodemmaat l x b | Diepte | Liters incl. 1 pers | Gewicht (kg) | 01 | RW | st./pal. |
|-------------------|--------------|----------------|-----------------|--------|---------------------|--------------|---------|---------|----------|
| UBQ 199 OBE 2V-XX | Oberon | 1900 x 900 | 1280 x 510 | 480 | 218 | 46 | 1.633,- | 1.961,- | 8 |

Accessoires voor baden:

| Artikelnummer | Omschrijving | Prijs |
|---------------|---|-------|
| U90960461 | Afvoer-/overloopcombinatie, Chrome | 254,- |
| UCCON0963 | Buisonderbreker, incl. aansluitingen | 334,- |
| U90960361 | Afvoer-/overloopgarnituur en baduitloopcombinatie, Chrome | 595,- |
| U90170061 | Handgrepen, 1 set = 2 stuks, Chrome | 314,- |
| U906100XX | Multifunctioneel kussen, schuimstof, 240 x 150 x 50 mm | 136,- |

| Voorgemonteerde badopties in combinatie met: Voor bestelformulier zie uitklappagina rechts | alleen bad | Airpools | | Hydropools | | Combipools | | Special Combipools |
|---|------------|----------|----|------------|----|------------|----|--------------------|
| | | AE | AC | HE | HC | CE | CC | AP |
| Profibox 2.0 nis | 1.139,- | ○ | ○ | ○ | ○ | ○ | ○ | ○ |
| Profibox 2.0 hoek | 1.368,- | ○ | ○ | ○ | ○ | ○ | ○ | ○ |

| Whirlpools | | Airpools | | Hydropools | | Combipools | | Special Combipool |
|----------------------|--|----------|---------|------------|---------|------------|---------|-------------------|
| Artikelnummer | Omschrijving | AE | AC | HE | HC | CE | CC | AP |
| U__199 OBE 2A ½ V 01 | Prijs whirlpoolsysteem incl. bad | 4.571,- | 5.238,- | 4.838,- | 6.305,- | 6.037,- | 7.638,- | 12.975,- |
| U__199 OBE 2B ½ V 01 | Prijs whirlpoolsysteem incl. bad, incl. Multiplex Trio | 5.166,- | 5.833,- | 5.433,- | 6.900,- | 6.632,- | 8.233,- | 13.570,- |

Vervang “_” in het artikelnummer door de whirlpoolcode.

Vervang “½” in het artikelnummer door de gewenste positie van de technische installatie (1 = positie technische installatie 1 2 = positie technische installatie 2). De rugjets bevinden zich aan dezelfde kant als de technische installatie.

Overige opties via bestelformulier (zie uitklappagina rechts)

Techniek positie 1

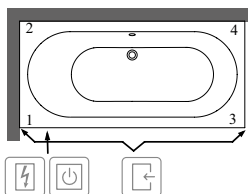

Techniek positie 2

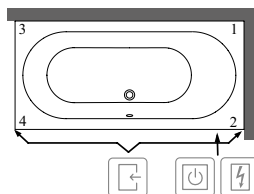

- Bereikbaar via
- Besturingskast
- Randbediening

Het symbool "O" betekent: deze optie is mogelijk

XX = Kleurcode toevoegen

Voor meer informatie over kleuren zie pagina aan het begin van het hoofdstuk.

Voor meer informatie over whirlpoolsystemen zie pagina 612.

OBERON 2.0 (Rechthoek 1700 x 750) Quarry[®]

€ exclusief BTW

Rugleuningvorm: Symmetrisch (twee identieke rugleuningen)
Standaard meegeleverd: Bijpassende afvoer en overloop standaard meegeleverd (Chrome + White).
 Bij baden in de kleur RW wordt de afvoer- en overloopgarnituur telkens in Chrome & White meegeleverd.
 Met de watertoevoer in de kleuren Black Matt (33) en Stone White (RW) wordt ook de afvoerdekseel in de desbetreffende kleur meegeleverd.
Technische informatie: Badpotenset wordt standaard meegeleverd (zelflevend), verstelbaar van 130 - 180 mm.
Prijs whirlpoolsysteem in kleur Stone White (RW) op aanvraag.

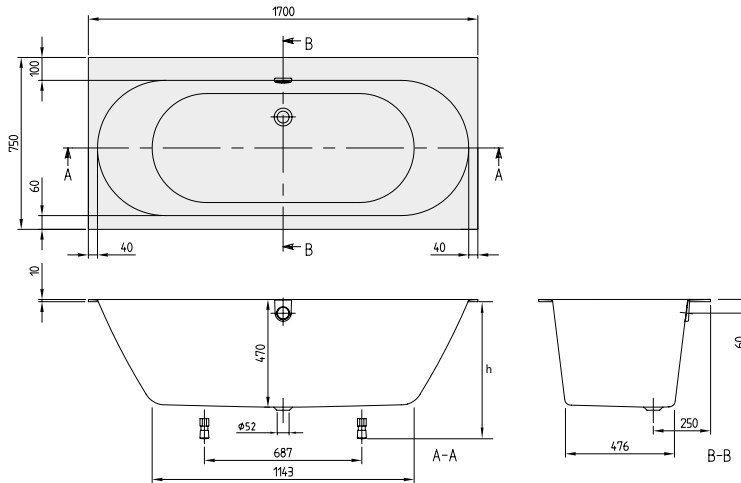

Quarry[®]

| h = inbouwhoogte (min - max) | |
|------------------------------|-----------|
| Bad | 605 - 645 |
| Whirlpool systeem | 638 - 651 |
| Profibox 2.0 zonder systeem | 625 - 625 |
| Profibox 2.0 incl. systeem | 625 - 625 |

| Artikelnummer | Omschrijving | Afmeting l x b | Bodemmaat l x b | Diepte | Liters incl. 1 pers | Gewicht (kg) | 01 | RW | st./pal. |
|--------------------|--------------|----------------|-----------------|--------|---------------------|--------------|---------|---------|----------|
| UBQ 170 OBR 2DV-XX | Oberon 2.0 | 1700 x 750 | 1143 x 476 | 470 | 168 | 41,6 | 1.250,- | 1.500,- | 8 |

Accessoires voor baden:

| Artikelnummer | Omschrijving | Prijs |
|---------------|--|-------|
| UCCON0963 | Buisonderbreker, incl. aansluitingen | 334,- |
| U90170061 | Handgrepen, 1 set = 2 stuks, Chrome | 314,- |
| U906100XX | Multifunctioneel kussen, schuimstof, 240 x 150 x 50 mm | 136,- |
| UPCON0136 | Watertoevoer, kunststof, geïntegreerd in overloop, maximale waterdoorlaat: 20 l/min, Chrome en White | 404,- |
| UPCON0136-RW | Watertoevoer, kunststof, geïntegreerd in overloop, maximale waterdoorlaat: 20 l/min, Stone White | 404,- |
| UPCON0136-33 | Watertoevoer, kunststof, geïntegreerd in overloop, maximale waterdoorlaat: 20 l/min, Black Matt | 404,- |
| U909570RW | Overloop- en afvoerdekseel, Stone White | 126,- |
| U90957033 | Overloop- en afvoerdekseel, Black Matt | 126,- |

| Voorgemonteerde badopties in combinatie met: Voor bestelformulier zie uitklappagina rechts | | | Airpools | | Hydropools | | Combipools | | Special Combipools |
|---|---------|------------|----------|----|------------|----|------------|----|--------------------|
| | | alleen bad | AE | AC | HE | HC | CE | CC | AP |
| Profibox 2.0 nis | 1.139,- | ○ | ○ | ○ | - | - | - | - | - |
| Profibox 2.0 hoek | 1.368,- | ○ | ○ | ○ | - | - | - | - | - |

| Whirlpools | | Airpools | | Hydropools | | Combipools | | Special Combipool |
|-----------------------|--|----------|---------|------------|---------|------------|---------|-------------------|
| Artikelnummer | Omschrijving | AE | AC | HE | HC | CE | CC | AP |
| U__ 170 OBR 2A ½ V 01 | Prijs whirlpoolsysteem incl. bad | 4.188,- | 4.855,- | 4.455,- | 5.922,- | 5.654,- | 7.255,- | 12.592,- |
| U__ 170 OBR 2B ½ V 01 | Prijs whirlpoolsysteem incl. bad, incl. watertoevoer | 4.592,- | 5.259,- | 4.859,- | 6.326,- | 6.058,- | 7.659,- | 12.996,- |

Volgende whirlpool systemen hebben een oversteek van de technische installatie in mm:

| Techniek positie | Zijde | AE | AC | HE | HC | CE | CC | AP |
|--------------------|-----------|----|----|----|----|----|----|-----|
| Techniek positie 1 | Zijde 1-3 | - | - | - | - | - | - | +10 |
| | Zijde 3-4 | - | - | - | - | - | - | +30 |
| Techniek positie 2 | Zijde 1-2 | - | - | - | - | - | - | +30 |
| | Zijde 1-3 | - | - | - | - | - | - | +10 |

Vervang “_” in het artikelnummer door de whirlpoolcode.

Vervang “½” in het artikelnummer door de gewenste positie van de technische installatie (1 = positie technische installatie 1 2 = positie technische installatie 2). De rugjets bevinden zich aan dezelfde kant als de technische installatie.

Overige opties via bestelformulier (zie uitklappagina rechts)

Techniek positie 1

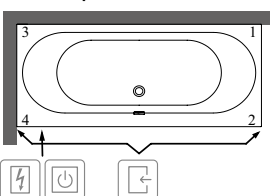

Techniek positie 2

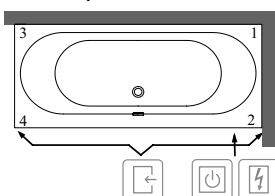

- Bereikbaar via
- Besturingskast
- Randbediening

Het symbool "O" betekent: deze optie is mogelijk

XX = Kleurcode toevoegen

Voor meer informatie over kleuren zie pagina aan het begin van het hoofdstuk.

Voor meer informatie over whirlpoolsystemen zie pagina 612.

BADEN

OBERON 2.0 (Rechthoek 1800 x 800) Quarry[®]

€ exclusief BTW

Rugleuningvorm: Symmetrisch (twee identieke rugleuningen)
Standaard meegeleverd: Bijpassende afvoer en overloop standaard meegeleverd (Chrome + White).
 Bij baden in de kleur RW wordt de afvoer- en overloopgarnituur telkens in Chrome & White meegeleverd.
 Met de watertoevoer in de kleuren Black Matt (33) en Stone White (RW) wordt ook de afvoerdeksel in de desbetreffende kleur meegeleverd.
Technische informatie: Badpotenset wordt standaard meegeleverd (zelflevend), verstelbaar van 130 - 180 mm.
Prijs whirlpoolsysteem in kleur Stone White (RW) op aanvraag.

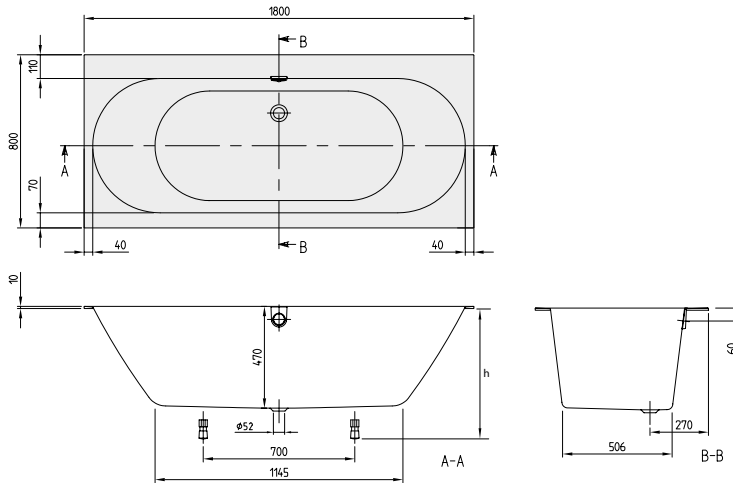

Quarry[®]

| h = inbouwhoogte (min - max) | |
|------------------------------|-----------|
| Bad | 605 - 645 |
| Whirlpool systeem | 638 - 651 |
| Profibox 2.0 zonder systeem | 625 - 625 |
| Profibox 2.0 incl. systeem | 625 - 625 |

| Artikelnummer | Omschrijving | Afmeting l x b | Bodemmaat l x b | Diepte | Liters incl. 1 pers | Gewicht (kg) | 01 | RW | st./pal. |
|--------------------|--------------|----------------|-----------------|--------|---------------------|--------------|---------|---------|----------|
| UBQ 180 OBR 2DV-XX | Oberon 2.0 | 1800 x 800 | 1145 x 506 | 470 | 190 | 45,2 | 1.409,- | 1.690,- | 8 |

Accessoires voor baden:

| Artikelnummer | Omschrijving | Prijs |
|---------------|--|-------|
| UCCON0963 | Buisonderbreker, incl. aansluitingen | 334,- |
| U90170061 | Handgrepen, 1 set = 2 stuks, Chrome | 314,- |
| U906100XX | Multifunctioneel kussen, schuimstof, 240 x 150 x 50 mm | 136,- |
| UPCON0136 | Watertoevoer, kunststof, geïntegreerd in overloop, maximale waterdoorlaat: 20 l/min, Chrome en White | 404,- |
| UPCON0136-RW | Watertoevoer, kunststof, geïntegreerd in overloop, maximale waterdoorlaat: 20 l/min, Stone White | 404,- |
| UPCON0136-33 | Watertoevoer, kunststof, geïntegreerd in overloop, maximale waterdoorlaat: 20 l/min, Black Matt | 404,- |
| U909570RW | Overloop- en afvoerdeksel, Stone White | 126,- |
| U90957033 | Overloop- en afvoerdeksel, Black Matt | 126,- |

| Voorgemonteerde badopties in combinatie met: Voor bestelformulier zie uitklappagina rechts | | | Airpools | | Hydropools | | Combipools | | Special Combipools |
|---|---------|------------|----------|----|------------|----|------------|----|--------------------|
| | | alleen bad | AE | AC | HE | HC | CE | CC | AP |
| Profibox 2.0 nis | 1.139,- | ○ | ○ | ○ | - | - | - | - | - |
| Profibox 2.0 hoek | 1.368,- | ○ | ○ | ○ | - | - | - | - | - |

| Whirlpools | | Airpools | | Hydropools | | Combipools | | Special Combipool |
|-----------------------|--|----------|---------|------------|---------|------------|---------|-------------------|
| Artikelnummer | Omschrijving | AE | AC | HE | HC | CE | CC | AP |
| U__ 180 OBR 2A ½ V 01 | Prijs whirlpoolsysteem incl. bad | 4.347,- | 5.014,- | 4.614,- | 6.081,- | 5.813,- | 7.414,- | 12.751,- |
| U__ 180 OBR 2B ½ V 01 | Prijs whirlpoolsysteem incl. bad, incl. watertoevoer | 4.751,- | 5.418,- | 5.018,- | 6.485,- | 6.217,- | 7.818,- | 13.155,- |

Volgende whirlpool systemen hebben een oversteek van de technische installatie in mm:

| Techniek positie | Zijde | AE | AC | HE | HC | CE | CC | AP |
|--------------------|-----------|----|----|----|----|----|----|-----|
| Techniek positie 1 | Zijde 1-3 | - | - | - | - | - | - | +10 |
| | Zijde 3-4 | - | - | - | - | - | - | +20 |
| Techniek positie 2 | Zijde 1-2 | - | - | - | - | - | - | +20 |
| | Zijde 1-3 | - | - | - | - | - | - | +10 |

Vervang “_” in het artikelnummer door de whirlpoolcode.

Vervang “½” in het artikelnummer door de gewenste positie van de technische installatie (1 = positie technische installatie 1 2 = positie technische installatie 2). De rugjets bevinden zich aan dezelfde kant als de technische installatie.

Overige opties via bestelformulier (zie uitklappagina rechts)

Techniek positie 1

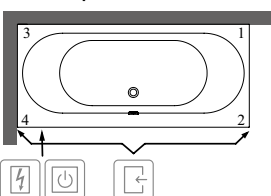

Techniek positie 2

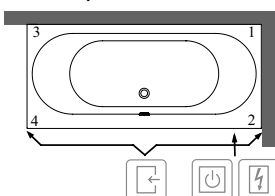

- Bereikbaar via
- Besturingskast
- Randbediening

Het symbool "O" betekent: deze optie is mogelijk

XX = Kleurcode toevoegen

Voor meer informatie over kleuren zie pagina aan het begin van het hoofdstuk.

Voor meer informatie over whirlpoolsystemen zie pagina 612.

OBERON 2.0 (Rechthoek 1800 x 800) Quarry[®]

€ exclusief BTW

Rugleuningvorm: Asymmetrisch (niet identieke rugleuningen)
Standaard meegeleverd: Bijpassende afvoer en overloop standaard meegeleverd (Chrome + White).
 Bij baden in de kleur RW wordt de afvoer- en overloopgarnituur telkens in Chrome & White meegeleverd.
 Met de watertoevoer in de kleuren Black Matt (33) en Stone White (RW) wordt ook de afvoerdeksel in de desbetreffende kleur meegeleverd.
Technische informatie: Badpotenset wordt standaard meegeleverd (zelflevend), verstelbaar van 130 - 180 mm.
Prijs whirlpoolsysteem in kleur Stone White (RW) op aanvraag.

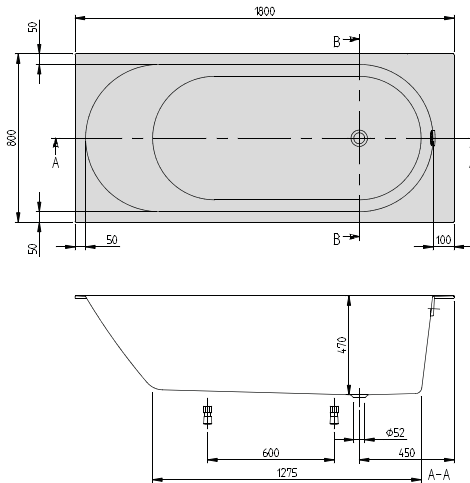

Quarry[®]

| h = inbouwhoogte (min – max) | |
|------------------------------|-----------|
| Bad | 605 - 655 |
| Whirlpool systeem | 630 - 670 |
| Profibox 2.0 zonder systeem | 585 - 585 |
| Profibox 2.0 incl. systeem | 625 - 625 |

| Artikelnummer | Omschrijving | Afmeting l x b | Bodemmaat l x b | Diepte | Liters incl. 1 pers | Gewicht (kg) | 01 | RW | st./pal. |
|--------------------|--------------|----------------|-----------------|--------|---------------------|--------------|---------|---------|----------|
| UBQ 181 OBR 2DV-XX | Oberon 2.0 | 1800 x 800 | 1275 x 587 | 470 | 232 | 48,4 | 1.409,- | 1.690,- | 8 |

Accessoires voor baden:

| Artikelnummer | Omschrijving | Prijs |
|---------------|--|-------|
| UCCON0963 | Buisonderbreker, incl. aansluitingen | 334,- |
| U90170061 | Handgrepen, 1 set = 2 stuks, Chrome | 314,- |
| U906100XX | Multifunctioneel kussen, schuimstof, 240 x 150 x 50 mm | 136,- |
| UPCON0138 | Watertoevoer, kunststof, geïntegreerd in overloop, maximale waterdoorlaat: 20 l/min, Chrome en White | 404,- |
| UPCON0138-RW | Watertoevoer, kunststof, geïntegreerd in overloop, maximale waterdoorlaat: 20 l/min, Stone White | 404,- |
| UPCON0138-33 | Watertoevoer, kunststof, geïntegreerd in overloop, maximale waterdoorlaat: 20 l/min, Black Matt | 404,- |
| U909571RW | Overloop- en afvoerdeksel, Stone White | 126,- |
| U90957133 | Overloop- en afvoerdeksel, Black Matt | 126,- |

| Voorgemonteerde badopties in combinatie met: Voor bestelformulier zie uitklappagina rechts | | alleen bad | Airpools | | Hydropools | | Combipools | | Special Combipools |
|---|---------|------------|----------|----|------------|----|------------|----|--------------------|
| | | | AE | AC | HE | HC | CE | CC | AP |
| Profibox 2.0 nis | 1.139,- | ○ | ○ | ○ | ○ | - | ○ | - | - |
| Profibox 2.0 hoek | 1.368,- | ○ | ○ | ○ | ○ | - | ○ | - | - |

| Whirlpools | | Airpools | | Hydropools | | Combipools | | Special Combipool |
|----------------------|--|----------|---------|------------|---------|------------|---------|-------------------|
| Artikelnummer | Omschrijving | AE | AC | HE | HC | CE | CC | AP |
| U_ 181 OBR 2A ½ V 01 | Prijs whirlpoolsysteem incl. bad | 4.347,- | 5.014,- | 4.614,- | 6.081,- | 5.813,- | 7.414,- | 12.751,- |
| U_ 181 OBR 2B ½ V 01 | Prijs whirlpoolsysteem incl. bad, incl. watertoevoer | 4.751,- | 5.418,- | 5.018,- | 6.485,- | 6.217,- | 7.818,- | 13.155,- |

Volgende whirlpool systemen hebben een oversteek van de technische installatie in mm:

| Techniek positie | Zijde | AE | AC | HE | HC | CE | CC | AP |
|--------------------|-----------|----|----|----|-----|----|-----|-----|
| Techniek positie 1 | Zijde 1-3 | - | - | - | +10 | - | +10 | +35 |
| | Zijde 2-4 | - | - | - | +10 | - | +10 | +35 |
| Techniek positie 2 | Zijde 1-3 | - | - | - | +10 | - | +10 | +35 |
| | Zijde 2-4 | - | - | - | +10 | - | +10 | +35 |

Vervang “_” in het artikelnummer door de whirlpoolcode.

Vervang “½” in het artikelnummer door de gewenste positie van de technische installatie (1 = positie technische installatie 1 2 = positie technische installatie 2). De rugjets bevinden zich aan dezelfde kant als de technische installatie.

Overige opties via bestelformulier (zie uitklappagina rechts)

Techniek positie 1

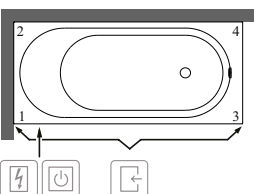

Techniek positie 2

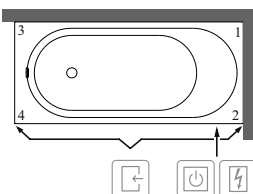

- Bereikbaar via
- Besturingskast
- Randbediening

Het symbool "O" betekent: deze optie is mogelijk

XX = Kleurcode toevoegen

Voor meer informatie over kleuren zie pagina aan het begin van het hoofdstuk.

Voor meer informatie over whirlpoolsystemen zie pagina 612.

OBERON 2.0 (Back to Wall 1800 x 800) Quaryl®

€ exclusief BTW

Rugleuningvorm: Symmetrisch (twee identieke rugleuningen)
Standaard meegeleverd: Bijpassende afvoer en overloop standaard meegeleverd (Chrome + White).
 Bij baden in de kleur RW wordt de afvoer- en overloopgarnituur telkens in Chrome & White meegeleverd.
 Met de watertoevoer in de kleuren Black Matt (33) en Stone White (RW) wordt ook de afvoerdekseel in de desbetreffende kleur meegeleverd.
Technische informatie: Aanwijzing voor baden met CC Poolstelsysteem: De afvoer moet 25 mm in de vloer worden verzonken. De plaatsing van de jets aan de achterkanten en voeteneinden is gelijk. De zij-jets bevinden zich alleen aan de kant van de wand.

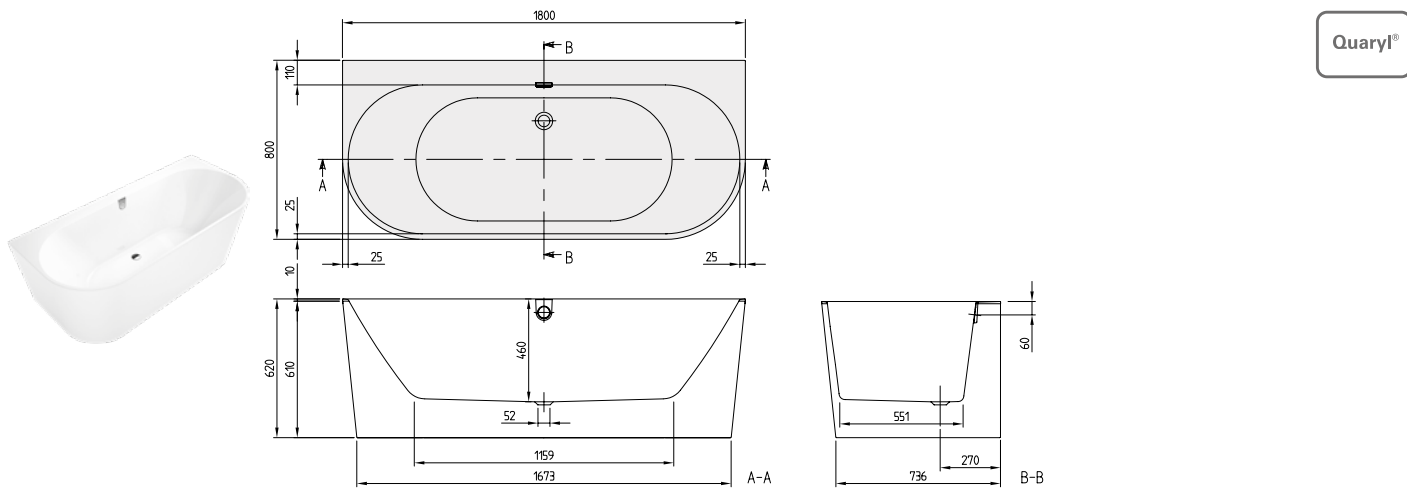

Quaryl®

| Artikelnummer | Omschrijving | Afmeting l x b | Bodemmaat l x b | Diepte | Liters incl. 1 pers | Gewicht (kg) | 01 | RW | st./pal. |
|-----------------------|---|----------------|-----------------|--------|---------------------|--------------|---------|---------|----------|
| UBQ 180 OBR 9CD00V-XX | Oberon 2.0, wandmodel, incl. los paneel in badkleur (Quaryl®) | 1800 x 800 | 1159 x 551 | 460 | 205 | 102,4 | 3.384,- | 3.853,- | 1 |

Accessoires voor baden:

| Artikelnummer | Omschrijving | Prijs |
|---------------|--|-------|
| UCCON0963 | Buisonderbreker, incl. aansluitingen | 334,- |
| U906100XX | Multifunctioneel kussen, schuimstof, 240 x 150 x 50 mm | 136,- |
| UPCON0136 | Watertoevoer, kunststof, geïntegreerd in overloop, maximale waterdoorlaat: 20 l/min, Chrome en White | 404,- |
| UPCON0136-RW | Watertoevoer, kunststof, geïntegreerd in overloop, maximale waterdoorlaat: 20 l/min, Stone White | 404,- |
| UPCON0136-33 | Watertoevoer, kunststof, geïntegreerd in overloop, maximale waterdoorlaat: 20 l/min, Black Matt | 404,- |
| U909570RW | Overloop- en afvoerdekseel, Stone White | 126,- |
| U90957033 | Overloop- en afvoerdekseel, Black Matt | 126,- |

| Whirlpools | Artikelnummer | Omschrijving | Airpools | | Hydropools | | Combipools | | Special Combipool |
|------------|-----------------------|--|----------|---------|------------|----|------------|---------|-------------------|
| | | | AE | AC | HE | HC | CE | CC | AP |
| | U__ 180 OBR SA ½ V 01 | Prijs whirlpoolsysteem incl. bad | 6.322,- | 6.989,- | - | - | - | 9.389,- | - |
| | U__ 180 OBR SA ½ V RW | Prijs whirlpoolsysteem incl. bad | 6.791,- | 7.458,- | - | - | - | 9.858,- | - |
| | U__ 180 OBR SB ½ V 01 | Prijs whirlpoolsysteem incl. bad, incl. watertoevoer | 6.724,- | 7.391,- | - | - | - | 9.791,- | - |
| | U__ 180 OBR SB ½ V RW | Prijs whirlpoolsysteem incl. bad, incl. watertoevoer | 7.193,- | 7.860,- | - | - | - | 7.860,- | - |

Vervang “_” in het artikelnummer door de whirlpoolcode.

Vervang “½” in het artikelnummer door de gewenste positie van de technische installatie (1 = positie technische installatie 1 2 = positie technische installatie 2). De rugjets bevinden zich aan dezelfde kant als de technische installatie.

Overige opties via bestelformulier (zie uitklappagina rechts)

Techniek positie 1

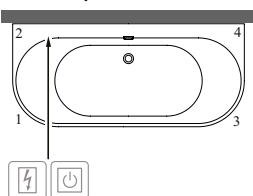

Techniek positie 2

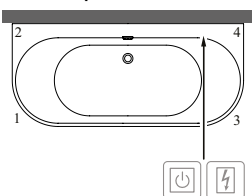

- Bereikbaar via
- Besturingskast
- Randbediening

XX = Kleurcode toevoegen

Voor meer informatie over kleuren zie pagina aan het begin van het hoofdstuk.

Voor meer informatie over whirlpoolsystemen zie pagina 612.

OBERON 2.0 (Back to Wall 1800 x 800) Quarry^l, Colour on Demand

€ exclusief BTW

| | |
|-------------------------------|---|
| Rugleuningvorm: | Symmetrisch (twee identieke rugleuningen) |
| Standaard meegeleverd: | Bijpassende afvoer en overloop standaard meegeleverd (Chrome + White). Bij baden in de kleur RW wordt de afvoer- en overloopgarnituur telkens in Chrome & White meegeleverd. Met de watertoevoer in de kleuren Black Matt (33) en Stone White (RW) wordt ook de afvoerdekseel in de desbetreffende kleur meegeleverd. |
| Technische informatie: | Whirlpoolsystemen op aanvraag mogelijk NIEUW: Whirlpoolsysteem Combipool Comfort (CC) eveneens mogelijk. Aanwijzing voor baden met CC Poolsysteem: De afvoer moet 25 mm in de vloer worden verzonken. De plaatsing van de jets aan de achterkanten en voeteneinden is gelijk. De zij-jets bevinden zich alleen aan de kant van de wand. |

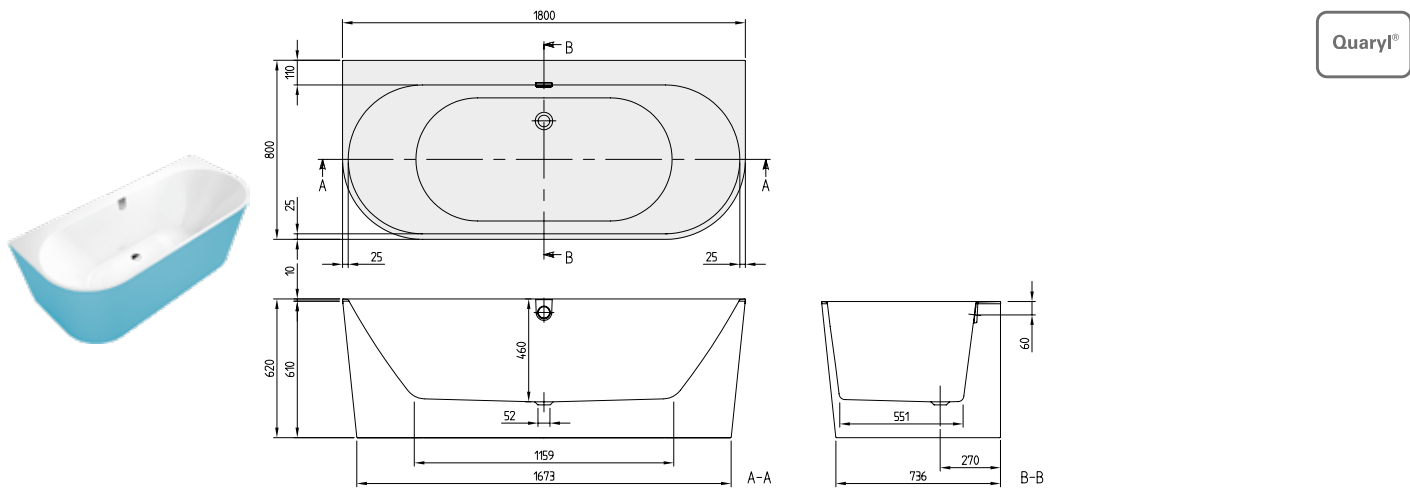

Quarry^l

BADEN

| Artikelnummer | Omschrijving | Afmeting l x b | Bodemmaat l x b | Diepte | Liters incl. 1 pers | Gewicht (kg) | 01 | RW | st./ pal. |
|-----------------------|--|----------------|-----------------|--------|---------------------|--------------|---------|---------|-----------|
| UBQ 180 OBR 9CDBCX-XX | Oberon 2.0, wandmodel, incl. paneel in Colour on Demand (Quarry ^l) | 1800 x 800 | 1159 x 551 | 460 | 205 | 102,4 | 4.164,- | 4.633,- | 1 |

Accessoires voor baden:

| Artikelnummer | Omschrijving | Prijs |
|---------------|--|-------|
| UCCON0963 | Buisonderbreker, incl. aansluitingen | 334,- |
| U906100XX | Multifunctioneel kussen, schuimstof, 240 x 150 x 50 mm | 136,- |
| UPCON0136 | Watertoevoer, kunststof, geïntegreerd in overloop, maximale waterdoorlaat: 20 l/min, Chrome en White | 404,- |
| UPCON0136-RW | Watertoevoer, kunststof, geïntegreerd in overloop, maximale waterdoorlaat: 20 l/min, Stone White | 404,- |
| UPCON0136-33 | Watertoevoer, kunststof, geïntegreerd in overloop, maximale waterdoorlaat: 20 l/min, Black Matt | 404,- |
| U909570RW | Overloop- en afvoerdekseel, Stone White | 126,- |
| U90957033 | Overloop- en afvoerdekseel, Black Matt | 126,- |

Productie op bestelling van Colour on Demand: 3 weken productietijd. Gebruik hiervoor beslist het **bestelformulier** dat volgt na het hoofdstuk baden op pagina 605-606, zodat de bestelling kan worden uitgevoerd.

XX = Kleurcode toevoegen
Voor meer informatie over kleuren zie pagina aan het begin van het hoofdstuk.
Voor meer informatie over whirlpoolsystemen zie pagina 612.

OBERON 2.1 (Off-Set, linker uitvoering 1800 x 800) Quarryl®

€ exclusief BTW

Deze collectie is niet beschikbaar in België

Rugleuningvorm:

Symmetrisch (twee identieke rugleuningen)

Standaard meegeleverd:

Bijpassende afvoer en overloop standaard meegeleverd (Chrome + White).
 Bij baden in de kleur RW wordt de afvoer- en overloopgarnituur telkens in Chrome & White meegeleverd.
 Badpotenset wordt standaard meegeleverd (zelfklevend), verstelbaar van 130 - 180 mm.
 Met de watertoevoer in de kleuren Black Matt (33) en Stone White (RW) wordt ook de afvoerdekseel in de desbetreffende kleur meegeleverd.
 Aanwijzing voor baden met CC Poolsysteem: De afvoer moet 45 mm in de vloer worden verzonken. De plaatsing van de jets aan de achterkanten en voeteneinden is gelijk. De zij-jets bevinden zich alleen aan de kant van de wand.

Technische informatie:

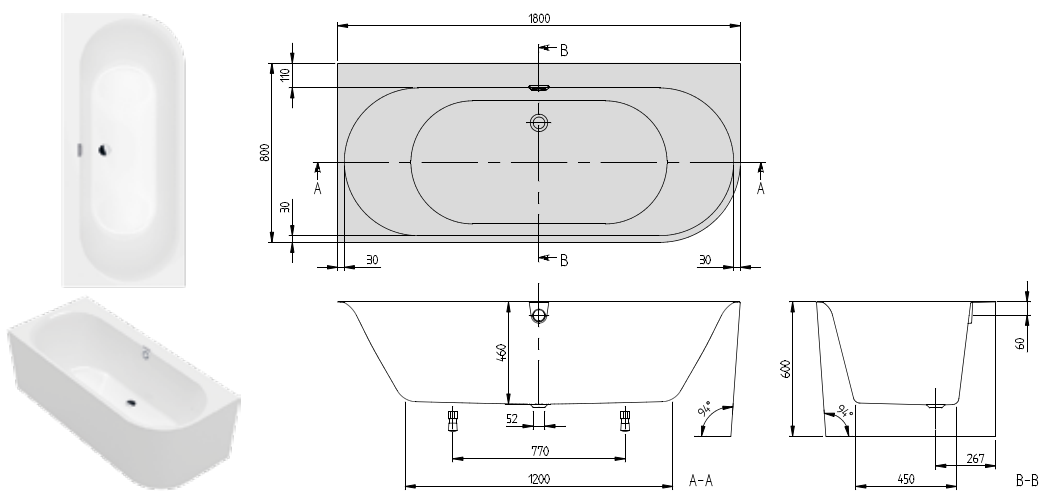

| h = inbouwhoogte (min – max) | |
|------------------------------|-----|
| Bad | 600 |
| Bad met paneel | 600 |
| Whirlpool systeem | 600 |

| Artikelnummer | Omschrijving | Afmeting l x b | Bodemmaat l x b | Diepte | Liters incl. 1 pers | Gewicht (kg) | 01 | RW | st./pat. |
|------------------------|---|----------------|-----------------|--------|---------------------|--------------|---------|---------|----------|
| UBQ 180 OBN 9CL00VD-XX | Oberon 2.1, wandmodel, hoekuitvoering links, naadloos | 1800 x 800 | 1200 x 460 | 450 | 183 | 82 | 3.198,- | 3.667,- | 1 |

Accessoires voor baden:

| Artikelnummer | Omschrijving | Prijs |
|---------------|--|-------|
| UPCON0144 | Watertoevoer, kunststof, geïntegreerd in overloop, maximale waterdoorlaat: 20 l/min, Chrome en White | 404,- |
| UPCON0144-RW | Watertoevoer, kunststof, geïntegreerd in overloop, maximale waterdoorlaat: 20 l/min, Stone White | 404,- |
| UPCON0144-33 | Watertoevoer, kunststof, geïntegreerd in overloop, maximale waterdoorlaat: 20 l/min, Black Matt | 404,- |
| U909550RW | Overloop- en afvoerdekseel, Stone White | 126,- |
| U90955033 | Overloop- en afvoerdekseel, Black Matt | 126,- |

| Whirlpools | | Airpools | | Hydropools | | Combipools | | Special Combipool |
|-----------------------|--|----------|---------|------------|----|------------|----------|-------------------|
| Artikelnummer | Omschrijving | AE | AC | HE | HC | CE | CC | AP |
| U__ 180 OBN LA 1 V 01 | Prijs whirlpoolsysteem incl. bad | 6.136,- | 6.803,- | - | - | - | 9.203,- | - |
| U__ 180 OBN LA 1 V RW | Prijs whirlpoolsysteem incl. bad | 6.605,- | 7.272,- | - | - | - | 9.672,- | - |
| U__ 180 OBN LB 1 V 01 | Prijs whirlpoolsysteem incl. bad, incl. watertoevoer | 6.538,- | 7.205,- | - | - | - | 9.605,- | - |
| U__ 180 OBN LB 1 V RW | Prijs whirlpoolsysteem incl. bad, incl. watertoevoer | 7.007,- | 7.674,- | - | - | - | 10.074,- | - |

Vervang “_” in het artikelnummer door de whirlpoolcode.
Overige opties via bestelformulier (zie uitklappagina rechts)

Techniek positie 1

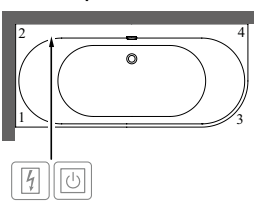

- Bereikbaar via
- Besturingskast
- Randbediening

XX = Kleurcode toevoegen
 Voor meer informatie over kleuren zie pagina aan het begin van het hoofdstuk.
 Voor meer informatie over whirlpoolsystemen zie pagina 612.

OBERON 2.1 (Off-Set, linker uitvoering 1800 x 800) Quarry®, Colour on Demand

€ exclusief BTW

Deze collectie is niet beschikbaar in België

Rugleuningvorm:

Symmetrisch (twee identieke rugleuningen)

Standaard meegeleverd:

Bijpassende afvoer en overloop standaard meegeleverd (Chrome + White).

Bij baden in de kleur RW wordt de afvoer- en overloopgarnituur telkens in Chrome & White meegeleverd.

Badpotenset wordt standaard meegeleverd (zelfklevend), verstelbaar van 130 - 180 mm.

Met de watertoevoer in de kleuren Black Matt (33) en Stone White (RW) wordt ook de afvoerdeksel in de desbetreffende kleur meegeleverd.

Technische informatie:

Whirlpoolsystemen op aanvraag mogelijk

NIEUW: Whirlpoolsysteem Combipool Comfort (CC) eveneens mogelijk.

Aanwijzing voor baden met CC Poolsysteem: De afvoer moet 45 mm in de vloer worden verzonken. De plaatsing van de jets aan de achterkanten en voeteneinden is gelijk. De zij-jets bevinden zich alleen aan de kant van de wand.

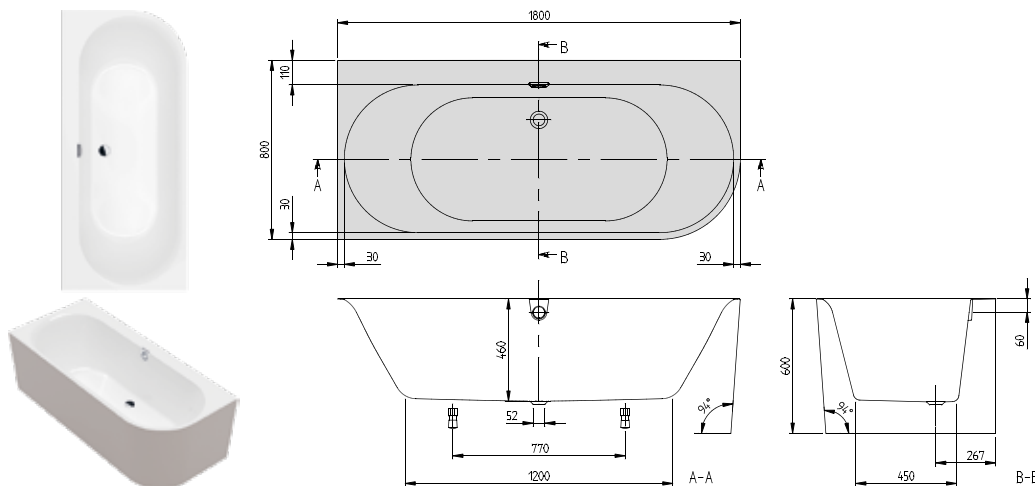

| h = inbouwhoogte (min – max) | |
|------------------------------|-----|
| Bad | 600 |
| Bad met paneel | 600 |
| Whirlpool systeem | 600 |

| Artikelnummer | Omschrijving | Afmeting l x b | Bodemmaat l x b | Diepte | Liters incl. 1 pers | Gewicht (kg) | 01 | RW | st./pal. |
|------------------------|---|----------------|-----------------|--------|---------------------|--------------|---------|---------|----------|
| UBQ 180 OBN 9CLBCVD-XX | Oberon 2.1, wandmodel, hoekuitvoering links, Colour on Demand (Quaryl®), naadloos | 1800 x 800 | 1200 x 460 | 460 | 183 | 82 | 3.978,- | 4.447,- | 1 |

Accessoires voor baden:

| Artikelnummer | Omschrijving | Prijs |
|---------------|--|-------|
| UPCON0144 | Watertoevoer, kunststof, geïntegreerd in overloop, maximale waterdoorlaat: 20 l/min, Chrome en White | 404,- |
| UPCON0144-RW | Watertoevoer, kunststof, geïntegreerd in overloop, maximale waterdoorlaat: 20 l/min, Stone White | 404,- |
| UPCON0144-33 | Watertoevoer, kunststof, geïntegreerd in overloop, maximale waterdoorlaat: 20 l/min, Black Matt | 404,- |
| U909550RW | Overloop- en afvoerdeksel, Stone White | 126,- |
| U90955033 | Overloop- en afvoerdeksel, Black Matt | 126,- |

Productie op bestelling van Colour on Demand: 3 weken productietijd. Gebruik hiervoor beslist het **bestelformulier** dat volgt na het hoofdstuk baden op pagina 605-606, zodat de bestelling kan worden uitgevoerd.

OBERON 2.1 (Off-Set, rechter uitvoering 1800 x 800) Quarryl®

€ exclusief BTW

Deze collectie is niet beschikbaar in België

Rugleuningsvorm: Symmetrisch (twee identieke rugleuningen)
Standaard meegeleverd: Bijpassende afvoer en overloop standaard meegeleverd (Chrome + White).
 Bij baden in de kleur RW wordt de afvoer- en overloopgarnituur telkens in Chrome & White meegeleverd.
 Badpotenset wordt standaard meegeleverd (zelfklevend), verstelbaar van 130 - 180 mm.
 Met de watertoevoer in de kleuren Black Matt (33) en Stone White (RW) wordt ook de afvoerdekseel in de desbetreffende kleur meegeleverd.
Technische informatie: Aanwijzing voor baden met CC Poolsysteem: De afvoer moet 45 mm in de vloer worden verzonken. De plaatsing van de jets aan de achterkanten en voeteneinden is gelijk. De zij-jets bevinden zich alleen aan de kant van de wand.

BADEN

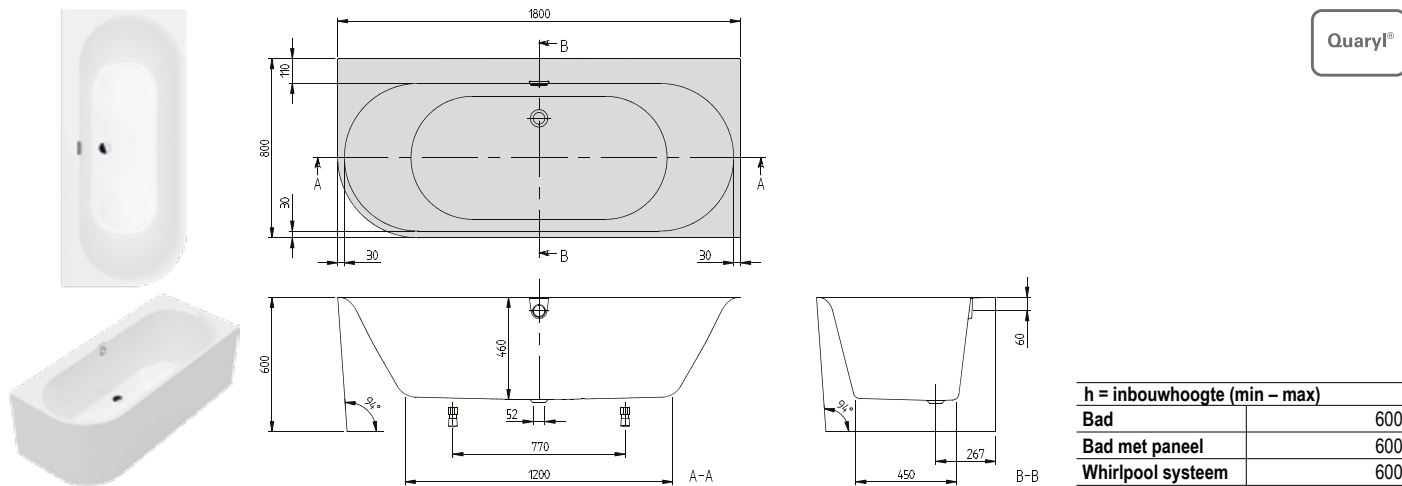

| h = inbouwhoogte (min - max) | |
|------------------------------|-----|
| Bad | 600 |
| Bad met paneel | 600 |
| Whirlpool systeem | 600 |

| Artikelnummer | Omschrijving | Afmeting l x b | Bodemmaat l x b | Diepte | Liters incl. 1 pers | Gewicht (kg) | 01 | RW | st./pal. |
|------------------------|--|----------------|-----------------|--------|---------------------|--------------|---------|---------|----------|
| UBQ 180 OBN 9CR00VD-XX | Oberon 2.1, wandmodel, hoekuitvoering rechts, naadloos | 1800 x 800 | 1200 x 460 | 460 | 183 | 82 | 3.198,- | 3.667,- | 1 |

Accessoires voor baden:

| Artikelnummer | Omschrijving | Prijs |
|---------------|--|-------|
| UPCON0144 | Watertoevoer, kunststof, geïntegreerd in overloop, maximale waterdoorlaat: 20 l/min, Chrome en White | 404,- |
| UPCON0144-RW | Watertoevoer, kunststof, geïntegreerd in overloop, maximale waterdoorlaat: 20 l/min, Stone White | 404,- |
| UPCON0144-33 | Watertoevoer, kunststof, geïntegreerd in overloop, maximale waterdoorlaat: 20 l/min, Black Matt | 404,- |
| U909550RW | Overloop- en afvoerdekseel, Stone White | 126,- |
| U90955033 | Overloop- en afvoerdekseel, Black Matt | 126,- |

| Whirlpools | | Airpools | | Hydropools | | Combipools | | Special Combipool |
|-----------------------|--|----------|---------|------------|----|------------|----------|-------------------|
| Artikelnummer | Omschrijving | AE | AC | HE | HC | CE | CC | AP |
| U__ 180 OBN RA 2 V 01 | Prijs whirlpoolsysteem incl. bad | 6.136,- | 6.803,- | - | - | - | 9.203,- | - |
| U__ 180 OBN RA 2 V RW | Prijs whirlpoolsysteem incl. bad | 6.605,- | 7.272,- | - | - | - | 9.672,- | - |
| U__ 180 OBN RB 2 V 01 | Prijs whirlpoolsysteem incl. bad, incl. watertoevoer | 6.538,- | 7.205,- | - | - | - | 9.605,- | - |
| U__ 180 OBN RB 2 V RW | Prijs whirlpoolsysteem incl. bad, incl. watertoevoer | 7.007,- | 7.674,- | - | - | - | 10.074,- | - |

Vervang “_” in het artikelnummer door de whirlpoolcode.

Overige opties via bestelformulier (zie uitklappagina rechts)

Techniek positie 2

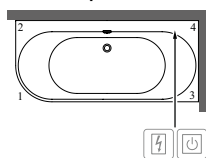

- Bereikbaar via
- Besturingskast
- Randbediening

OBERON 2.1 (Off-Set, rechter uitvoering 1800 x 800) Quarryl®, Colour on Demand

€ exclusief BTW

Deze collectie is niet beschikbaar in België

Rugleuningsvorm:

Symmetrisch (twee identieke rugleuningen)

Standaard meegeleverd:

Bijpassende afvoer en overloop standaard meegeleverd (Chrome + White).

Bij baden in de kleur RW wordt de afvoer- en overloopgarnituur telkens in Chrome & White meegeleverd.

Badpotenset wordt standaard meegeleverd (zelfklevend), verstelbaar van 130 - 180 mm.

Met de watertoevoer in de kleuren Black Matt (33) en Stone White (RW) wordt ook de afvoerdeksel in de desbetreffende kleur meegeleverd.

Technische informatie:
Whirlpoolsystemen op aanvraag mogelijk
NIEUW: Whirlpoolsysteem Combipool Comfort (CC) eveneens mogelijk.

Aanwijzing voor baden met CC Poolsysteem: De afvoer moet 45 mm in de vloer worden verzonken. De plaatsing van de jets aan de achterkanten en voeteneinden is gelijk. De zij-jets bevinden zich alleen aan de kant van de wand.

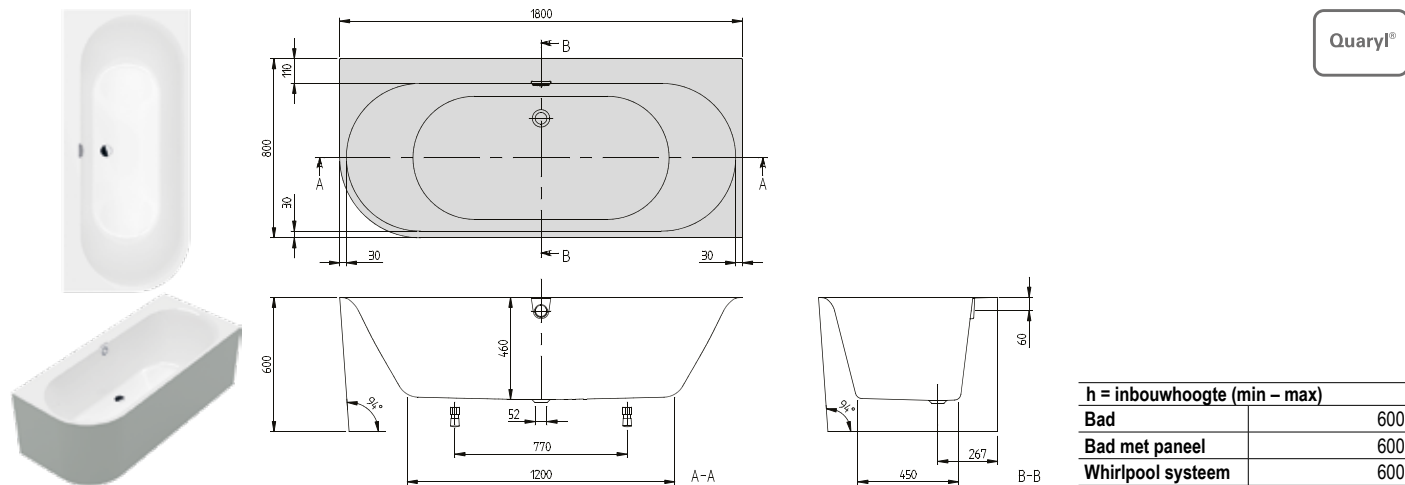

| Artikelnummer | Omschrijving | Afmeting l x b | Bodemmaat l x b | Diepte | Liters incl. 1 pers | Gewicht (kg) | 01 | RW | st./pal. |
|------------------------|---|----------------|-----------------|--------|---------------------|--------------|---------|---------|----------|
| UBQ 180 OBN 9CRBCVD-XX | Oberon 2.1, wandmodel, hoekuitvoering rechts, Colour on Demand (Quarryl®), naadloos | 1800 x 800 | 1200 x 460 | 450 | 183 | 82 | 3.978,- | 4.447,- | 1 |

Accessoires voor baden:

| Artikelnummer | Omschrijving | Prijs |
|---------------|--|-------|
| UPCON0144 | Watertoevoer, kunststof, geïntegreerd in overloop, maximale waterdoorlaat: 20 l/min, Chrome en White | 404,- |
| UPCON0144-RW | Watertoevoer, kunststof, geïntegreerd in overloop, maximale waterdoorlaat: 20 l/min, Stone White | 404,- |
| UPCON0144-33 | Watertoevoer, kunststof, geïntegreerd in overloop, maximale waterdoorlaat: 20 l/min, Black Matt | 404,- |
| U909550RW | Overloop- en afvoerdeksel, Stone White | 126,- |
| U90955033 | Overloop- en afvoerdeksel, Black Matt | 126,- |

Productie op bestelling van Colour on Demand: 3 weken productietijd. Gebruik hiervoor beslist het **bestelformulier** dat volgt na het hoofdstuk baden op pagina 605-606, zodat de bestelling kan worden uitgevoerd.

O.NOVO (Rechthoek 1600 x 700) acryl

€ exclusief BTW

Rugleuningsvorm: Asymmetrisch (niet identieke rugleuningen)
Niet standaard meegeleverd: Badpotenset.
 Verlengde afvoer-/overloopcombinatie noodzakelijk.
Bijpassend sanitairkeramiek: O.novo

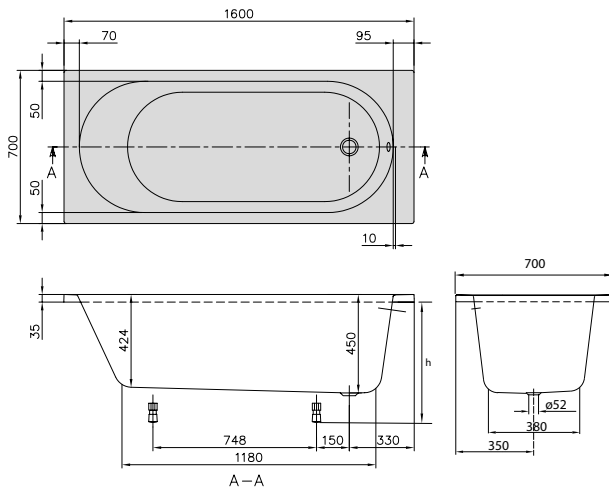

| h = inbouwhoogte (min – max) | |
|------------------------------|-----------|
| Bad | 575 - 625 |
| Whirlpool systeem | 595 - 635 |
| Profibox 2.0 zonder systeem | 585 - 585 |
| Profibox 2.0 incl. systeem | 625 - 625 |

| Artikelnummer | Omschrijving | Afmeting l x b | Bodemmaat l x b | Diepte | Liters incl. 1 pers | Gewicht (kg) | 01 | st./pal. |
|-------------------|--------------|----------------|-----------------|--------|---------------------|--------------|-------|----------|
| UBA 160 CAS 2V-XX | O.novo | 1600 x 700 | 1180 x 400 | 450 | 125 | 20 | 633,- | 20 |

Accessoires voor baden:

| Artikelnummer | Omschrijving | Prijs |
|---------------|--|-------|
| U99740000 | Badpotenset, kunststof, tbv baden met vlakke bodem, verstelbaar 130 - 180 mm | 36,- |
| U90960461 | Afvoer-/overloopcombinatie, Chrome | 254,- |
| UCCON0963 | Buisonderbreker, incl. aansluitingen | 334,- |
| U90960361 | Afvoer-/overlooparmatuur en baduitloopcombinatie, Chrome | 595,- |
| U90170061 | Handgrepen, 1 set = 2 stuks, Chrome | 314,- |
| U906100XX | Multifunctioneel kussen, schuimstof, 240 x 150 x 50 mm | 136,- |

Voorgemonteerde badopties in combinatie met:

| Voor bestelformulier zie uitklappagina rechts | alleen bad | Airpools | | Hydropools | | Combipools | | Special Combipool |
|---|------------|----------|----|------------|----|------------|----|-------------------|
| | | AE | AC | HE | HC | CE | CC | AP |
| Profibox 2.0 nis | 1.139,- | o | o | o | - | - | - | - |
| Profibox 2.0 hoek | 1.368,- | o | o | o | - | - | - | - |

Whirlpools

| Artikelnummer | Omschrijving | Airpools | | Hydropools | | Combipools | | Special Combipool |
|-----------------------|--|----------|---------|------------|---------|------------|---------|-------------------|
| | | AE | AC | HE | HC | CE | CC | AP |
| U__ 160 CAS 2A ½ V 01 | Prijs whirlpoolsysteem incl. bad | 3.571,- | 4.238,- | 3.838,- | 5.305,- | 5.037,- | 6.638,- | 11.975,- |
| U__ 160 CAS 2B ½ V 01 | Prijs whirlpoolsysteem incl. bad, incl. Multiplex Trio | 4.166,- | 4.833,- | 4.433,- | 5.900,- | 5.632,- | 7.233,- | 12.570,- |

Volgende whirlpool systemen hebben een oversteek van de technische installatie in mm:

| Techniek positie | Zijde 1-3 | Zijde 2-4 | HE | HC | CE | CC | AP |
|--------------------|-----------|-----------|----|----|----|----|-----|
| Techniek positie 1 | - | - | - | +5 | - | +5 | +20 |
| Techniek positie 2 | - | - | - | +5 | - | +5 | +20 |

Vervang “_” in het artikelnummer door de whirlpoolcode.

Vervang “½” in het artikelnummer door de gewenste positie van de technische installatie (1 = positie technische installatie 1 2 = positie technische installatie 2). De rugjets bevinden zich aan dezelfde kant als de technische installatie.

Overige opties via bestelformulier (zie uitklappagina rechts)

Techniek positie 1

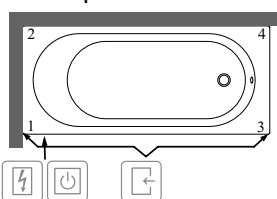

Techniek positie 2

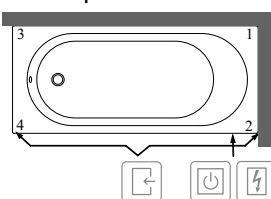

- Bereikbaar via
- Besturingskast
- Randbediening

Het symbool "O" betekent: deze optie is mogelijk

XX = Kleurcode toevoegen

Voor meer informatie over kleuren zie pagina aan het begin van het hoofdstuk.

Voor meer informatie over whirlpoolsystemen zie pagina 612.

O.NOVO (Rechthoek 1700 x 700) acryl

€ exclusief BTW

Rugleuningvorm: Asymmetrisch (niet identieke rugleuningen)
Niet standaard meegeleverd: Badpotenset.
 Verlengde afvoer-/overloopcombinatie noodzakelijk.
Bijpassend sanitairkeramiek: O.novo

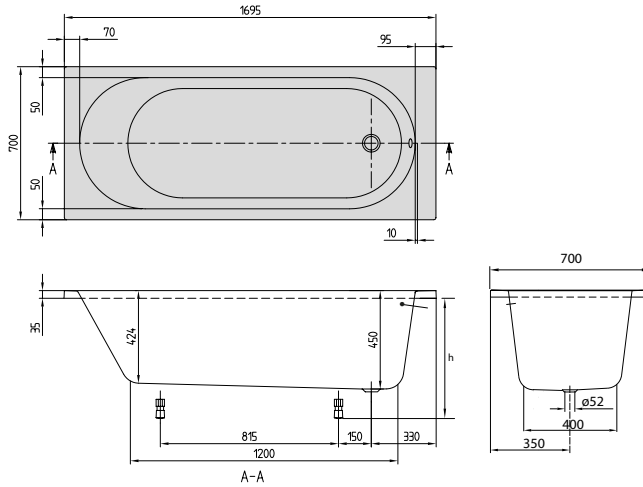

| h = inbouwhoogte (min – max) | |
|------------------------------|-----------|
| Bad | 575 - 625 |
| Whirlpool systeem | 595 - 635 |
| Profibox 2.0 zonder systeem | 585 - 585 |
| Profibox 2.0 incl. systeem | 625 - 625 |

| Artikelnummer | Omschrijving | Afmeting l x b | Bodemmaat l x b | Diepte | Liters incl. 1 pers | Gewicht (kg) | 01 | st./pal. |
|-------------------|--------------|----------------|-----------------|--------|---------------------|--------------|-------|----------|
| UBA 177 CAS 2V-XX | O.novo | 1700 x 700 | 1200 x 400 | 450 | 140 | 22 | 633,- | 20 |

Accessoires voor baden:

| Artikelnummer | Omschrijving | Prijs |
|---------------|--|-------|
| U99740000 | Badpotenset, kunststof, tbv baden met vlakke bodem, verstelbaar 130 - 180 mm | 36,- |
| U90960461 | Afvoer-/overloopcombinatie, Chrome | 254,- |
| UCCON0963 | Buisonderbreker, incl. aansluitingen | 334,- |
| U90960361 | Afvoer-/overloopgarnituur en baduitloopcombinatie, Chrome | 595,- |
| U90170061 | Handgrepen, 1 set = 2 stuks, Chrome | 314,- |
| U906100XX | Multifunctioneel kussen, schuimstof, 240 x 150 x 50 mm | 136,- |

| Voorgemonteerde badopties in combinatie met: Voor bestelformulier zie uitklappagina rechts | alleen bad | Airpools | | Hydropools | | Combipools | | Special Combipools |
|---|------------|----------|----|------------|----|------------|----|--------------------|
| | | AE | AC | HE | HC | CE | CC | AP |
| Profibox 2.0 nis | o | o | o | o | o | o | o | - |
| Profibox 2.0 hoek | o | o | o | o | o | o | o | - |

| Whirlpools | Artikelnummer | Omschrijving | Airpools | | Hydropools | | Combipools | | Special Combipool |
|------------|-----------------------|--|----------|---------|------------|---------|------------|---------|-------------------|
| | | | AE | AC | HE | HC | CE | CC | AP |
| | U__ 177 CAS 2A ½ V 01 | Prijs whirlpoolsysteem incl. bad | 3.571,- | 4.238,- | 3.838,- | 5.305,- | 5.037,- | 6.638,- | 11.975,- |
| | U__ 177 CAS 2B ½ V 01 | Prijs whirlpoolsysteem incl. bad, incl. Multiplex Trio | 4.166,- | 4.833,- | 4.433,- | 5.900,- | 5.632,- | 7.233,- | 12.570,- |

Volgende whirlpool systemen hebben een oversteek van de technische installatie in mm:

| Techniek positie | Zijde 1-3 | Zijde 2-4 | HE | HC | CE | CC | AP |
|--------------------|-----------|-----------|----|----|----|----|-----|
| Techniek positie 1 | - | - | - | +5 | - | +5 | +35 |
| Techniek positie 2 | - | - | - | +5 | - | +5 | +35 |

Vervang “_” in het artikelnummer door de whirlpoolcode.

Vervang “½” in het artikelnummer door de gewenste positie van de technische installatie (1 = positie technische installatie 1 2 = positie technische installatie 2). De rugjets bevinden zich aan dezelfde kant als de technische installatie.

Overige opties via bestelformulier (zie uitklappagina rechts)

Techniek positie 1

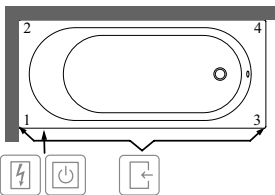

Techniek positie 2

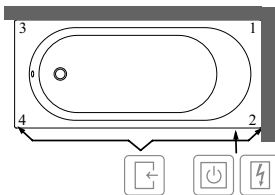

- Bereikbaar via
- Besturingskast
- Randbediening

Het symbool "O" betekent: deze optie is mogelijk

XX = Kleurcode toevoegen

Voor meer informatie over kleuren zie pagina aan het begin van het hoofdstuk.

Voor meer informatie over whirlpoolsystemen zie pagina 612.

BADEN

O.NOVO (Rechthoek 1700 x 750) acryl

€ exclusief BTW

Rugleuningvorm: Asymmetrisch (niet identieke rugleuningen)
Niet standaard meegeleverd: Badpotenset.
 Verlengde afvoer-/overloopcombinatie noodzakelijk.
Bijpassend sanitairkeramiek: O.novo

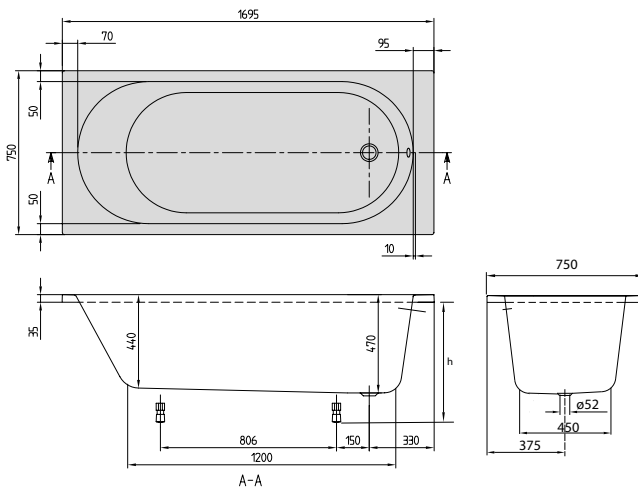

| h = inbouwhoogte (min – max) | |
|------------------------------|-----------|
| Bad | 595 - 645 |
| Whirlpool systeem | 615 - 655 |
| Profibox 2.0 zonder systeem | 585 - 585 |
| Profibox 2.0 incl. systeem | 625 - 625 |

| Artikelnummer | Omschrijving | Afmeting l x b | Bodemmaat l x b | Diepte | Liters incl. 1 pers | Gewicht (kg) | 01 | st./pal. |
|-------------------|--------------|----------------|-----------------|--------|---------------------|--------------|-------|----------|
| UBA 170 CAS 2V-XX | O.novo | 1700 x 750 | 1200 x 430 | 470 | 170 | 22 | 633,- | 20 |

Accessoires voor baden:

| Artikelnummer | Omschrijving | Prijs |
|---------------|--|-------|
| U99740000 | Badpotenset, kunststof, tbv baden met vlakke bodem, verstelbaar 130 - 180 mm | 36,- |
| U90960461 | Afvoer-/overloopcombinatie, Chrome | 254,- |
| UCCON0963 | Buisonderbreker, incl. aansluitingen | 334,- |
| U90960361 | Afvoer-/overlooparmatuur en baduitloopcombinatie, Chrome | 595,- |
| U90170061 | Handgrepen, 1 set = 2 stuks, Chrome | 314,- |
| U906100XX | Multifunctioneel kussen, schuimstof, 240 x 150 x 50 mm | 136,- |

Voorgemonteerde badopties in combinatie met:

| Voor bestelformulier zie uitklappagina rechts | alleen bad | Airpools | | Hydropools | | Combipools | | Special Combipools |
|---|------------|----------|----|------------|----|------------|----|--------------------|
| | | AE | AC | HE | HC | CE | CC | AP |
| Profibox 2.0 nis | o | o | o | o | o | o | o | - |
| Profibox 2.0 hoek | o | o | o | o | o | o | o | - |

| Whirlpools | | Airpools | | Hydropools | | Combipools | | Special Combipool |
|-----------------------|--|----------|---------|------------|---------|------------|---------|-------------------|
| Artikelnummer | Omschrijving | AE | AC | HE | HC | CE | CC | AP |
| U__ 170 CAS 2A ½ V 01 | Prijs whirlpoolsysteem incl. bad | 3.571,- | 4.238,- | 3.838,- | 5.305,- | 5.037,- | 6.638,- | 11.975,- |
| U__ 170 CAS 2B ½ V 01 | Prijs whirlpoolsysteem incl. bad, incl. Multiplex Trio | 4.166,- | 4.833,- | 4.433,- | 5.900,- | 5.632,- | 7.233,- | 12.570,- |

Volgende whirlpool systemen hebben een oversteek van de technische installatie in mm:

| Techniek positie | Zijde 1-3 | Zijde 2-4 | HE | HC | CE | CC | AP |
|--------------------|-----------|-----------|----|----|----|----|-----|
| Techniek positie 1 | - | - | - | +5 | - | +5 | +25 |
| Techniek positie 2 | - | - | - | +5 | - | +5 | +25 |

Vervang “_” in het artikelnummer door de whirlpoolcode.

Vervang “½” in het artikelnummer door de gewenste positie van de technische installatie (1 = positie technische installatie 1 2 = positie technische installatie 2). De rugjets bevinden zich aan dezelfde kant als de technische installatie.

Overige opties via bestelformulier (zie uitklappagina rechts)

Techniek positie 1

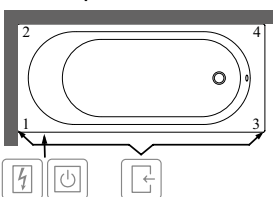

Techniek positie 2

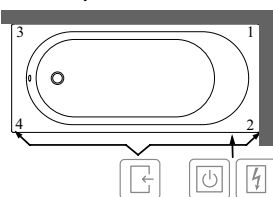

- Bereikbaar via
- Besturingskast
- Randbediening

Het symbool "O" betekent: deze optie is mogelijk

XX = Kleurcode toevoegen

Voor meer informatie over kleuren zie pagina aan het begin van het hoofdstuk.

Voor meer informatie over whirlpoolsystemen zie pagina 612.

O.NOVO (Rechthoek 1800 x 800) acryl

€ exclusief BTW

Rugleuningvorm: Symmetrisch (twee identieke rugleuningen)
Niet standaard meegeleverd: Badpotenset.
 Verlengde afvoer-/overloopcombinatie noodzakelijk.
Bijpassend sanitairkeramiek: O.novo

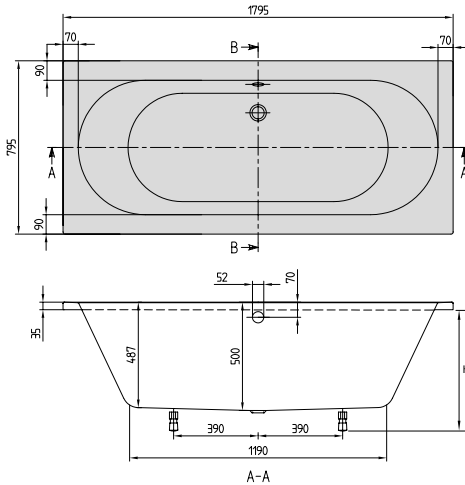

| h = inbouwhoogte (min – max) | |
|------------------------------|-----------|
| Bad | 625 - 675 |
| Whirlpool systeem | 645 - 685 |
| Profibox 2.0 zonder systeem | 625 - 625 |
| Profibox 2.0 incl. systeem | 625 - 625 |

| Artikelnummer | Omschrijving | Afmeting l x b | Bodemmaat l x b | Diepte | Liters incl. 1 pers | Gewicht (kg) | 01 | st./pal. |
|-------------------|--------------|----------------|-----------------|--------|---------------------|--------------|-------|----------|
| UBA 180 CAS 2V-XX | O.novo | 1800 x 800 | 1190 x 470 | 500 | 200 | 23,5 | 645,- | 20 |

Accessoires voor baden:

| Artikelnummer | Omschrijving | Prijs |
|---------------|--|-------|
| U99740000 | Badpotenset, kunststof, tbv baden met vlakke bodem, verstelbaar 130 - 180 mm | 36,- |
| U90960461 | Afvoer-/overloopcombinatie, Chrome | 254,- |
| UCCON0963 | Buisonderbreker, incl. aansluitingen | 334,- |
| U90960361 | Afvoer-/overlooparmatuur en baduitloopcombinatie, Chrome | 595,- |
| U90170061 | Handgrepen, 1 set = 2 stuks, Chrome | 314,- |
| U906100XX | Multifunctioneel kussen, schuimstof, 240 x 150 x 50 mm | 136,- |

**Voorgemonteerde badopties in combinatie met:
 Voor bestelformulier zie uitklappagina rechts**

| | alleen bad | Airpools | | Hydropools | | Combipools | | Special Combipools |
|-------------------|------------|----------|----|------------|----|------------|----|--------------------|
| | | AE | AC | HE | HC | CE | CC | AP |
| Profibox 2.0 nis | 1.139,- | o | o | o | o | o | o | o |
| Profibox 2.0 hoek | 1.368,- | o | o | o | o | o | o | o |

Whirlpools

| Artikelnummer | Omschrijving | Airpools | | Hydropools | | Combipools | | Special Combipool |
|-----------------------|--|----------|---------|------------|---------|------------|---------|-------------------|
| | | AE | AC | HE | HC | CE | CC | AP |
| U__ 180 CAS 2A ½ V 01 | Prijs whirlpoolsysteem incl. bad | 3.583,- | 4.250,- | 3.850,- | 5.317,- | 5.049,- | 6.650,- | 11.987,- |
| U__ 180 CAS 2B ½ V 01 | Prijs whirlpoolsysteem incl. bad, incl. Multiplex Trio | 4.178,- | 4.845,- | 4.445,- | 5.912,- | 5.644,- | 7.245,- | 12.582,- |

Vervang “__” in het artikelnummer door de whirlpoolcode.

Vervang “½” in het artikelnummer door de gewenste positie van de technische installatie (1 = positie technische installatie 1 2 = positie technische installatie 2). De rugjets bevinden zich aan dezelfde kant als de technische installatie.

Overige opties via bestelformulier (zie uitklappagina rechts)

Techniek positie 1

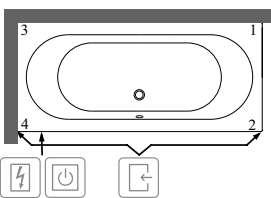

Techniek positie 2

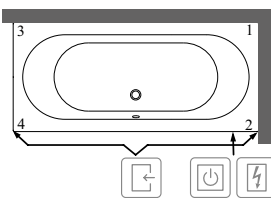

- Bereikbaar via
- Besturingskast
- Randbediening

Het symbool "O" betekent: deze optie is mogelijk

XX = Kleurcode toevoegen

Voor meer informatie over kleuren zie pagina aan het begin van het hoofdstuk.

Voor meer informatie over whirlpoolsystemen zie pagina 612.

O.NOVO (Rechthoek 1900 x 900) acryl

€ exclusief BTW

Rugleuningvorm: Symmetrisch (twee identieke rugleuningen)
Niet standaard meegeleverd: Badpotenset.
 Verlengde afvoer-/overloopcombinatie noodzakelijk.
Bijpassend sanitairkeramiek: O.novo

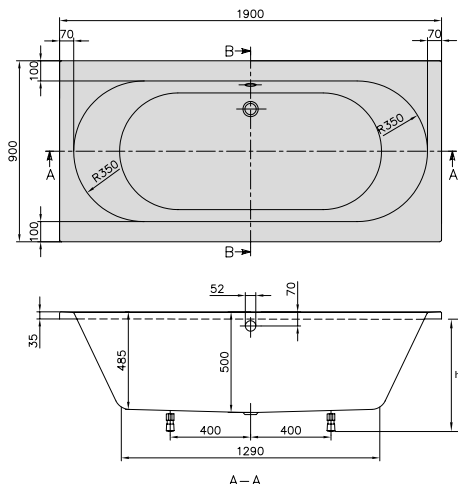

| h = inbouwhoogte (min – max) | |
|------------------------------|-----------|
| Bad | 625 - 675 |
| Whirlpool systeem | 645 - 685 |
| Profibox 2.0 zonder systeem | 625 - 625 |
| Profibox 2.0 incl. systeem | 625 - 625 |

| Artikelnummer | Omschrijving | Afmeting l x b | Bodemmaat l x b | Diepte | Liters incl. 1 pers | Gewicht (kg) | 01 | st./pal. |
|-------------------|--------------|----------------|-----------------|--------|---------------------|--------------|-------|----------|
| UBA 190 CAS 2V-XX | O.novo | 1900 x 900 | 1290 x 550 | 500 | 220 | 26 | 891,- | 20 |

Accessoires voor baden:

| Artikelnummer | Omschrijving | Prijs |
|---------------|--|-------|
| U99740000 | Badpotenset, kunststof, tbv baden met vlakke bodem, verstelbaar 130 - 180 mm | 36,- |
| U90960461 | Afvoer-/overloopcombinatie, Chrome | 254,- |
| UCCON0963 | Buisonderbreker, incl. aansluitingen | 334,- |
| U90960361 | Afvoer-/overlooparmatuur en baduitloopcombinatie, Chrome | 595,- |
| U90170061 | Handgrepen, 1 set = 2 stuks, Chrome | 314,- |
| U906100XX | Multifunctioneel kussen, schuimstof, 240 x 150 x 50 mm | 136,- |

Voorgemonteerde badopties in combinatie met: Voor bestelformulier zie uitklappagina rechts

| | alleen bad | Airpools | | Hydropools | | Combipools | | Special Combipools |
|-------------------|------------|----------|----|------------|----|------------|----|--------------------|
| | | AE | AC | HE | HC | CE | CC | AP |
| Profibox 2.0 nis | o | o | o | o | o | o | o | o |
| Profibox 2.0 hoek | o | o | o | o | o | o | o | o |

Whirlpools

| Artikelnummer | Omschrijving | Airpools | | Hydropools | | Combipools | | Special Combipool |
|-----------------------|--|----------|---------|------------|---------|------------|---------|-------------------|
| | | AE | AC | HE | HC | CE | CC | AP |
| U__ 190 CAS 2A ½ V 01 | Prijs whirlpoolsysteem incl. bad | 3.829,- | 4.496,- | 4.096,- | 5.563,- | 5.295,- | 6.896,- | 12.233,- |
| U__ 190 CAS 2B ½ V 01 | Prijs whirlpoolsysteem incl. bad, incl. Multiplex Trio | 4.424,- | 5.091,- | 4.691,- | 6.158,- | 5.890,- | 7.491,- | 12.828,- |

Vervang “__” in het artikelnummer door de whirlpoolcode.

Vervang “½” in het artikelnummer door de gewenste positie van de technische installatie (1 = positie technische installatie 1 2 = positie technische installatie 2). De rugjets bevinden zich aan dezelfde kant als de technische installatie.

Overige opties via bestelformulier (zie uitklappagina rechts)

Techniek positie 1

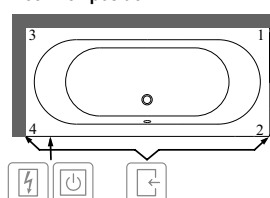

Techniek positie 2

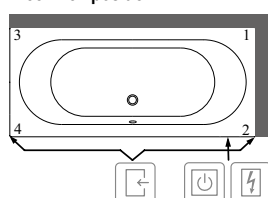

- Bereikbaar via
- Besturingskast
- Randbediening

Het symbool "O" betekent: deze optie is mogelijk

XX = Kleurcode toevoegen

Voor meer informatie over kleuren zie pagina aan het begin van het hoofdstuk.

Voor meer informatie over whirlpoolsystemen zie pagina 612.

O.NOVO DESIGN (Rechthoek 1700 x 750) acryl

€ exclusief BTW

Rugleuningsvorm: Asymmetrisch (niet identieke rugleuningen)
Niet standaard meegeleverd: Badpotenset.
 Verlengde afvoer-/overloopcombinatie noodzakelijk.
Technische informatie: Whirlpoolsystemen op aanvraag mogelijk

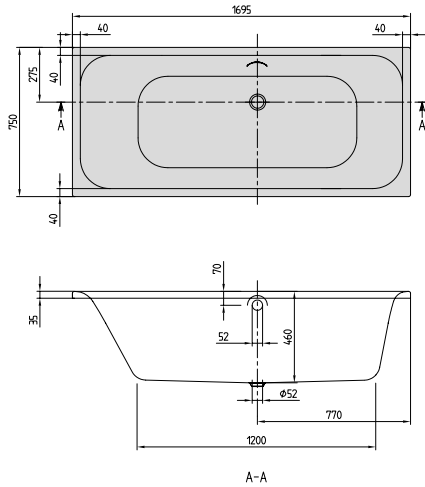

h = inbouwhoogte (min – max)

Bad 585 - 635

| Artikelnummer | Omschrijving | Afmeting l x b | Bodemmaat l x b | Diepte | Liters incl. 1 pers | Gewicht (kg) | 01 | st./pal. |
|-------------------|---------------|----------------|-----------------|--------|---------------------|--------------|-------|----------|
| UBA 170 FDN 2V-XX | O.novo design | 1700 x 750 | 1200 x 460 | 460 | 190 | 22 | 633,- | 18 |

Accessoires voor baden:

| Artikelnummer | Omschrijving | Prijs |
|---------------|--|-------|
| U99740000 | Badpotenset, kunststof, tbv baden met vlakke bodem, verstelbaar 130 - 180 mm | 36,- |
| U90960461 | Afvoer-/overloopcombinatie, Chrome | 254,- |
| UCCON0963 | Buisonderbreker, incl. aansluitingen | 334,- |
| U90960361 | Afvoer-/overloopgarnituur en baduitloopcombinatie, Chrome | 595,- |
| U90170061 | Handgrepen, 1 set = 2 stuks, Chrome | 314,- |
| U906100XX | Multifunctioneel kussen, schuimstof, 240 x 150 x 50 mm | 136,- |

O.NOVO DESIGN (Rechthoek 1800 x 800) acryl

€ exclusief BTW

Rugleuningvorm: Asymmetrisch (niet identieke rugleuningen)
Niet standaard meegeleverd: Badpotenset.
 Verlengde afvoer-/overloopcombinatie noodzakelijk.
Technische informatie: Whirlpoolsystemen op aanvraag mogelijk

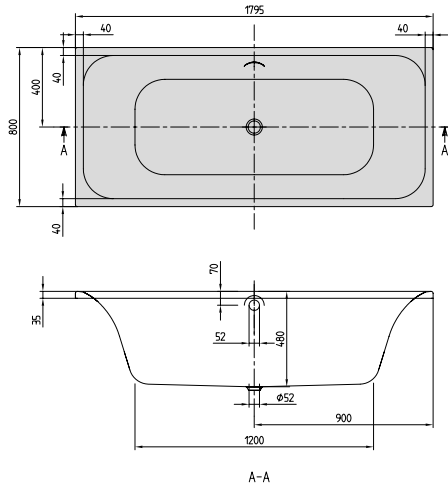

| h = inbouwhoogte (min – max) | |
|------------------------------|-----------|
| Bad | 605 - 655 |

| Artikelnummer | Omschrijving | Afmeting l x b | Bodemmaat l x b | Diepte | Liters incl. 1 pers | Gewicht (kg) | 01 | st./pal. |
|-------------------|---------------|----------------|-----------------|--------|---------------------|--------------|-------|----------|
| UBA 180 FDN 2V-XX | O.novo design | 1800 x 800 | 1200 x 480 | 480 | 215 | 22,5 | 645,- | 18 |

Accessoires voor baden:

| Artikelnummer | Omschrijving | Prijs |
|---------------|--|-------|
| U99740000 | Badpotenset, kunststof, tbv baden met vlakke bodem, verstelbaar 130 - 180 mm | 36,- |
| U90960461 | Afvoer-/overloopcombinatie, Chrome | 254,- |
| UCCON0963 | Buisonderbreker, incl. aansluitingen | 334,- |
| U90960361 | Afvoer-/overloopgarnituur en baduitloopcombinatie, Chrome | 595,- |
| U90170061 | Handgrepen, 1 set = 2 stuks, Chrome | 314,- |
| U906100XX | Multifunctioneel kussen, schuimstof, 240 x 150 x 50 mm | 136,- |

SQUARO (Rechthoek 1700 x 750) Quarryl®

€ exclusief BTW

Rugleuningvorm: Asymmetrisch (niet identieke rugleuningen)
Standaard meegeleverd: Badpotenset wordt standaard meegeleverd (zelfklevend), verstelbaar van 130 - 180 mm.
Niet standaard meegeleverd: Verlengde afvoer-/overloopcombinatie noodzakelijk.

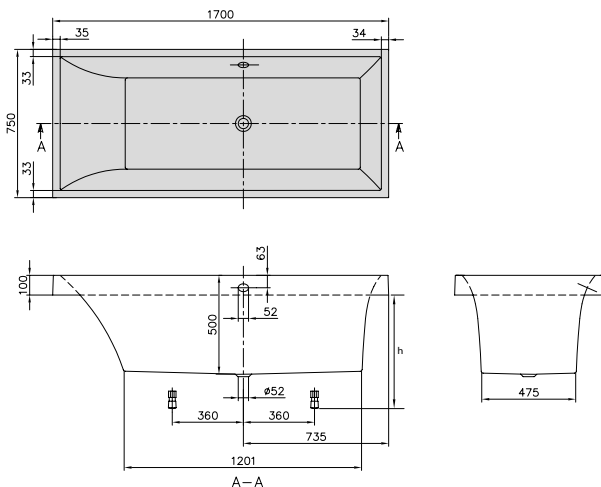

| h = inbouwhoogte (min – max) | |
|------------------------------|-----------|
| Bad | 555 - 605 |
| Whirlpool systeem | 580 - 620 |

| Artikelnummer | Omschrijving | Afmeting l x b | Bodemmaat l x b | Diepte | Liters incl. 1 pers | Gewicht (kg) | 01 | st./pal. |
|-------------------|--------------|----------------|-----------------|--------|---------------------|--------------|---------|----------|
| UBQ 170 SQR 2V-XX | Squaro | 1700 x 750 | 1200 x 480 | 500 | 195 | 53,2 | 1.301,- | 5 |

Accessoires voor baden:

| Artikelnummer | Omschrijving | Prijs |
|---------------|---|-------|
| U90960461 | Afvoer-/overloopcombinatie, Chrome | 254,- |
| UCCON0963 | Buisonderbreker, incl. aansluitingen | 334,- |
| U90960361 | Afvoer-/overloopgarnituur en baduitloopcombinatie, Chrome | 595,- |
| U90170061 | Handgrepen, 1 set = 2 stuks, Chrome | 314,- |
| U906100XX | Multifunctioneel kussen, schuimstof, 240 x 150 x 50 mm | 136,- |

| Whirlpools | | Airpools | | Hydropools | | Combipools | | Special Combipool |
|-----------------------|--|----------|---------|------------|---------|------------|---------|-------------------|
| Artikelnummer | Omschrijving | AE | AC | HE | HC | CE | CC | AP |
| U _ 170 SQR 2A ½ V 01 | Prijs whirlpoolsysteem incl. bad | 4.239,- | 4.906,- | 4.506,- | 5.973,- | 5.705,- | 7.306,- | 12.643,- |
| U _ 170 SQR 2B ½ V 01 | Prijs whirlpoolsysteem incl. bad, incl. Multiplex Trio | 4.834,- | 5.501,- | 5.101,- | 6.568,- | 6.300,- | 7.901,- | 13.238,- |

Vervang “_” in het artikelnummer door de whirlpoolcode.

Vervang “½” in het artikelnummer door de gewenste positie van de technische installatie (1 = positie technische installatie 1 2 = positie technische installatie 2). De rugjets bevinden zich aan dezelfde kant als de technische installatie.

Overige opties via bestelformulier (zie uitklappagina rechts)

Techniek positie 1

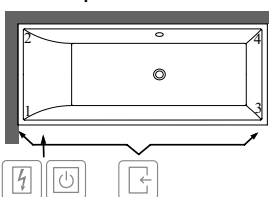

Techniek positie 2

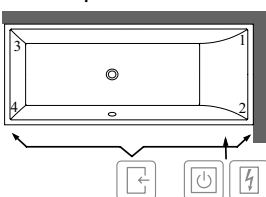

- Bereikbaar via
- Besturingskast
- Randbediening

XX = Kleurcode toevoegen

Voor meer informatie over kleuren zie pagina aan het begin van het hoofdstuk.

Voor meer informatie over whirlpoolsystemen zie pagina 612.

SQUARO (Rechthoek 1800 x 800) Quarryl®

€ exclusief BTW

Rugleuningvorm: Asymmetrisch (niet identieke rugleuningen)
Standaard meegeleverd: Badpotenset wordt standaard meegeleverd (zelfklevend), verstelbaar van 130 - 180 mm.
Niet standaard meegeleverd: Verlengde afvoer-/overloopcombinatie noodzakelijk.

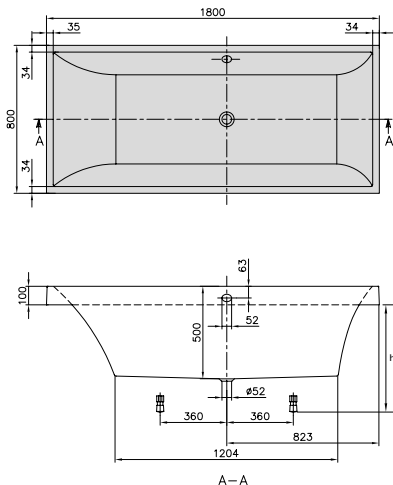

| h = inbouwhoogte (min - max) | |
|------------------------------|-----------|
| Bad | 555 - 605 |
| Whirlpool systeem | 580 - 620 |

| Artikelnummer | Omschrijving | Afmeting l x b | Bodemmaat l x b | Diepte | Liters incl. 1 pers | Gewicht (kg) | 01 | st./pal. |
|-------------------|--------------|----------------|-----------------|--------|---------------------|--------------|---------|----------|
| UBQ 180 SQR 2V-XX | Squaro | 1800 x 800 | 1200 x 500 | 500 | 215 | 55,2 | 1.584,- | 5 |

Accessoires voor baden:

| Artikelnummer | Omschrijving | Prijs |
|---------------|---|-------|
| U90960461 | Afvoer-/overloopcombinatie, Chrome | 254,- |
| UCCON0963 | Buisonderbreker, incl. aansluitingen | 334,- |
| U90960361 | Afvoer-/overloopgarnituur en baduitloopcombinatie, Chrome | 595,- |
| U90170061 | Handgrepen, 1 set = 2 stuks, Chrome | 314,- |
| U906100XX | Multifunctioneel kussen, schuimstof, 240 x 150 x 50 mm | 136,- |

| Whirlpools | | Airpools | | Hydropools | | Combipools | | Special Combipool |
|-----------------------|--|----------|---------|------------|---------|------------|---------|-------------------|
| Artikelnummer | Omschrijving | AE | AC | HE | HC | CE | CC | AP |
| U__ 180 SQR 2A ½ V 01 | Prijs whirlpoolsysteem incl. bad | 4.522,- | 5.189,- | 4.789,- | 6.256,- | 5.988,- | 7.589,- | 12.926,- |
| U__ 180 SQR 2B ½ V 01 | Prijs whirlpoolsysteem incl. bad, incl. Multiplex Trio | 5.117,- | 5.784,- | 5.384,- | 6.851,- | 6.583,- | 8.184,- | 13.521,- |

Vervang “__” in het artikelnummer door de whirlpoolcode.

Vervang “½” in het artikelnummer door de gewenste positie van de technische installatie (1 = positie technische installatie 1 2 = positie technische installatie 2). De rugjets bevinden zich aan dezelfde kant als de technische installatie.

Overige opties via bestelformulier (zie uitklappagina rechts)

Techniek positie 1

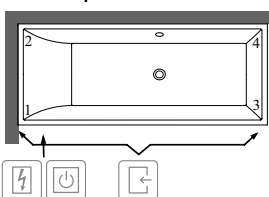

Techniek positie 2

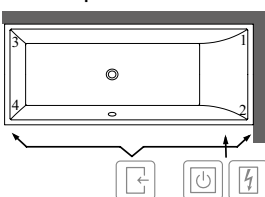

-  Bereikbaar via
-  Besturingskast
-  Randbediening

XX = Kleurcode toevoegen

Voor meer informatie over kleuren zie pagina aan het begin van het hoofdstuk.

Voor meer informatie over whirlpoolsystemen zie pagina 612.

SQUARO Slim Line (Rechthoek 1694 x 744) Quarry®

€ exclusief BTW

Rugleuningvorm: Asymmetrisch (niet identieke rugleuningen)
Standaard meegeleverd: Badpotenset wordt standaard meegeleverd (zelfklevend), verstelbaar van 130 - 180 mm.
Niet standaard meegeleverd: Verlengde afvoer-/overloopcombinatie noodzakelijk.

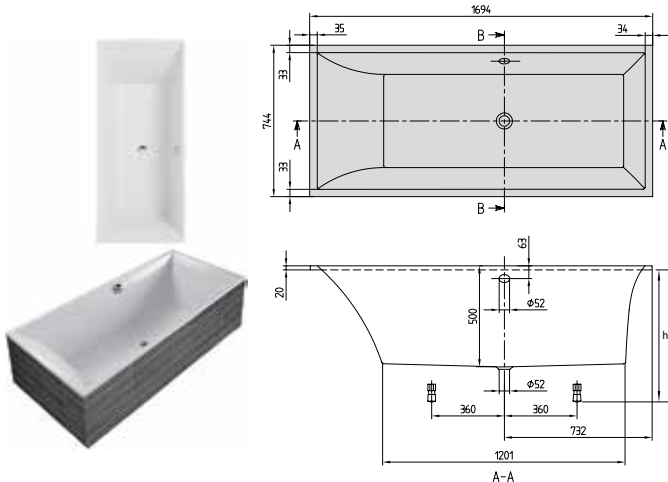

| h = inbouwhoogte (min – max) | |
|------------------------------|-----------|
| Bad | 635 - 685 |
| Whirlpool systeem | 660 - 700 |
| Profibox 2.0 zonder systeem | 625 - 625 |
| Profibox 2.0 incl. systeem | 625 - 625 |

| Artikelnummer | Omschrijving | Afmeting l x b | Bodemmaat l x b | Diepte | Liters incl. 1 pers | Gewicht (kg) | 01 | st./pal. |
|-------------------|------------------|----------------|-----------------|--------|---------------------|--------------|---------|----------|
| UBQ 170 SQS 2V-XX | Squaro Slim Line | 1694 x 744 | 1200 x 480 | 500 | 195 | 53,2 | 1.301,- | 5 |

Accessoires voor baden:

| Artikelnummer | Omschrijving | Prijs |
|---------------|---|-------|
| U90960461 | Afvoer-/overloopcombinatie, Chrome | 254,- |
| UCCON0963 | Buisonderbreker, incl. aansluitingen | 334,- |
| U90960361 | Afvoer-/overloopgarnituur en baduitloopcombinatie, Chrome | 595,- |
| U90170061 | Handgrepen, 1 set = 2 stuks, Chrome | 314,- |
| U906100XX | Multifunctioneel kussen, schuimstof, 240 x 150 x 50 mm | 136,- |

| Voorgemonteerde badopties in combinatie met: Voor bestelformulier zie uitklappagina rechts | alleen bad | Airpools | | Hydropools | | Combipools | | Special Combipools |
|---|------------|----------|----|------------|----|------------|----|--------------------|
| | | AE | AC | HE | HC | CE | CC | AP |
| Profibox 2.0 nis | 1.139,- | ○ | ○ | ○ | ○ | ○ | ○ | - |
| Profibox 2.0 hoek | 1.368,- | ○ | ○ | ○ | ○ | ○ | ○ | - |

| Whirlpools | Artikelnummer | Omschrijving | Airpools | | Hydropools | | Combipools | | Special Combipool |
|------------|-----------------------|--|----------|---------|------------|---------|------------|---------|-------------------|
| | | | AE | AC | HE | HC | CE | CC | AP |
| | U _ 170 SQS 2A ½ V 01 | Prijs whirlpoolsysteem incl. bad | 4.239,- | 4.906,- | 4.506,- | 5.973,- | 5.705,- | 7.306,- | 12.643,- |
| | U _ 170 SQS 2B ½ V 01 | Prijs whirlpoolsysteem incl. bad, incl. Multiplex Trio | 4.834,- | 5.501,- | 5.101,- | 6.568,- | 6.300,- | 7.901,- | 13.238,- |

Vervang “_” in het artikelnummer door de whirlpoolcode.

Vervang “½” in het artikelnummer door de gewenste positie van de technische installatie (1 = positie technische installatie 1 2 = positie technische installatie 2). De rugjets bevinden zich aan dezelfde kant als de technische installatie.

Overige opties via bestelformulier (zie uitklappagina rechts)

Techniek positie 1

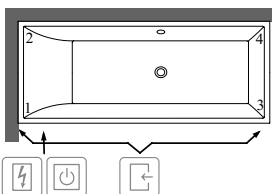

Techniek positie 2

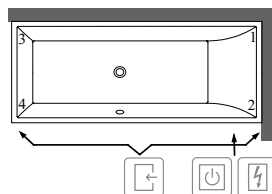

- Bereikbaar via
- Besturingskast
- Randbediening

Het symbool "O" betekent: deze optie is mogelijk

XX = Kleurcode toevoegen

Voor meer informatie over kleuren zie pagina aan het begin van het hoofdstuk.

Voor meer informatie over whirlpoolsystemen zie pagina 612.

SQUARO Slim Line (Rechthoek 1794 x 794) Quarry®

€ exclusief BTW

Rugleuningvorm: Asymmetrisch (niet identieke rugleuningen)
Standaard meegeleverd: Badpotenset wordt standaard meegeleverd (zelfklevend), verstelbaar van 130 - 180 mm.
Niet standaard meegeleverd: Verlengde afvoer-/overloopcombinatie noodzakelijk.

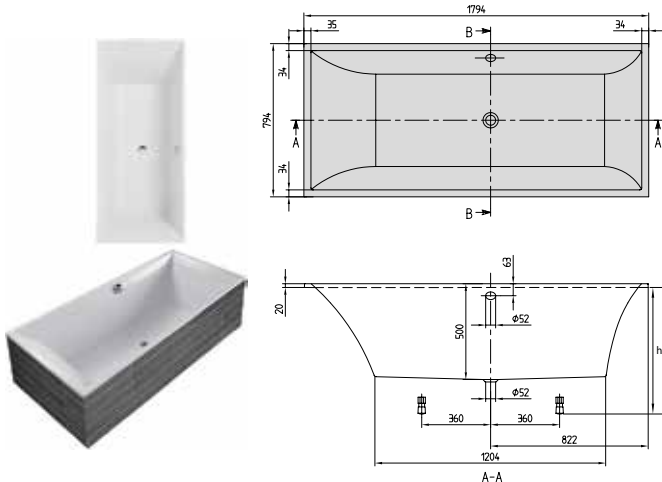

| h = inbouwhoogte (min – max) | |
|------------------------------|-----------|
| Bad | 635 - 685 |
| Whirlpool systeem | 660 - 700 |
| Profibox 2.0 zonder systeem | 625 - 625 |
| Profibox 2.0 incl. systeem | 625 - 625 |

| Artikelnummer | Omschrijving | Afmeting l x b | Bodemmaat l x b | Diepte | Liters incl. 1 pers | Gewicht (kg) | 01 | st./pal. |
|-------------------|------------------|----------------|-----------------|--------|---------------------|--------------|---------|----------|
| UBQ 180 SQS 2V-XX | Squaro Slim Line | 1794 x 794 | 1200 x 500 | 500 | 215 | 55,2 | 1.584,- | 5 |

Accessoires voor baden:

| Artikelnummer | Omschrijving | Prijs |
|---------------|---|-------|
| U90960461 | Afvoer-/overloopcombinatie, Chrome | 254,- |
| UCCON0963 | Buisonderbreker, incl. aansluitingen | 334,- |
| U90960361 | Afvoer-/overloopgarnituur en baduitloopcombinatie, Chrome | 595,- |
| U90170061 | Handgrepen, 1 set = 2 stuks, Chrome | 314,- |
| U906100XX | Multifunctioneel kussen, schuimstof, 240 x 150 x 50 mm | 136,- |

| Voorgemonteerde badopties in combinatie met: Voor bestelformulier zie uitklappagina rechts | alleen bad | Airpools | | Hydropools | | Combipools | | Special Combipools |
|---|------------|-----------------------|-----------------------|-----------------------|-----------------------|-----------------------|-----------------------|-----------------------|
| | | AE | AC | HE | HC | CE | CC | AP |
| Profibox 2.0 nis | 1.139,- | <input type="radio"/> | <input type="radio"/> | <input type="radio"/> | <input type="radio"/> | <input type="radio"/> | <input type="radio"/> | <input type="radio"/> |
| Profibox 2.0 hoek | 1.368,- | <input type="radio"/> | <input type="radio"/> | <input type="radio"/> | <input type="radio"/> | <input type="radio"/> | <input type="radio"/> | <input type="radio"/> |

| Whirlpools | Artikelnummer | Omschrijving | Airpools | | Hydropools | | Combipools | | Special Combipool |
|------------|-----------------------|--|----------|---------|------------|---------|------------|---------|-------------------|
| | | | AE | AC | HE | HC | CE | CC | AP |
| | U _ 180 SQS 2A ½ V 01 | Prijs whirlpoolsysteem incl. bad | 4.522,- | 5.189,- | 4.789,- | 6.256,- | 5.988,- | 7.589,- | 12.926,- |
| | U _ 180 SQS 2B ½ V 01 | Prijs whirlpoolsysteem incl. bad, incl. Multiplex Trio | 5.117,- | 5.784,- | 5.384,- | 6.851,- | 6.583,- | 8.184,- | 13.521,- |

Vervang “_” in het artikelnummer door de whirlpoolcode.

Vervang “½” in het artikelnummer door de gewenste positie van de technische installatie (1 = positie technische installatie 1 2 = positie technische installatie 2). De rugjets bevinden zich aan dezelfde kant als de technische installatie.

Overige opties via bestelformulier (zie uitklappagina rechts)

Techniek positie 1

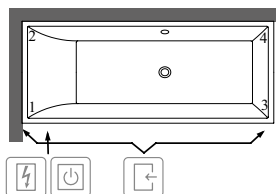

Techniek positie 2

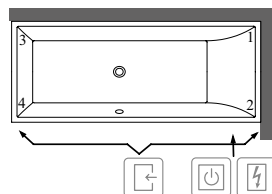

- Bereikbaar via
- Besturingskast
- Randbediening

Het symbool "O" betekent: deze optie is mogelijk

XX = Kleurcode toevoegen

Voor meer informatie over kleuren zie pagina aan het begin van het hoofdstuk.

Voor meer informatie over whirlpoolsystemen zie pagina 612.

SQUARO (Hoek 1450 x 1450) Quaryl®

€ exclusief BTW

Rugleuningvorm: Symmetrisch (twee identieke rugleuningen)
Standaard meegeleverd: Badpotenset wordt standaard meegeleverd (zelfklevend), verstelbaar van 130 - 180 mm.
Niet standaard meegeleverd: Verlengde afvoer-/overloopcombinatie noodzakelijk.
 Paneel (optioneel beschikbaar, wordt altijd in de fabriek voorgemonteerd). Let op: Het paneel kan niet achteraf geïnstalleerd worden.
Technische informatie: De hoogte van het paneel bedraagt 550 mm.

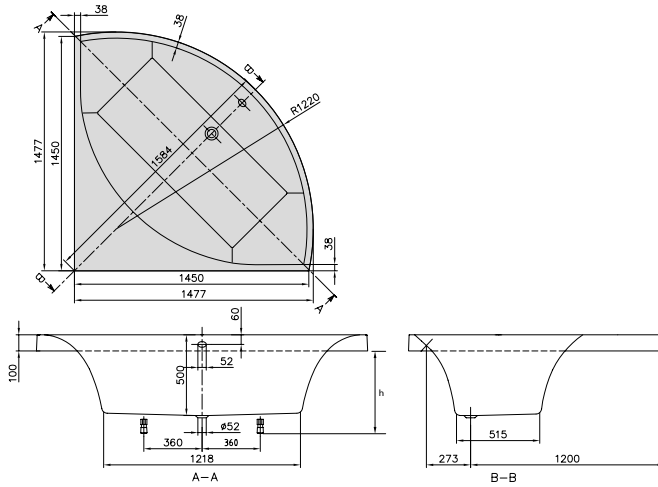

| h = inbouwhoogte (min – max) | |
|------------------------------|-----------|
| Bad | 555 - 605 |
| Bad met paneel | 550 - 650 |
| Whirlpool systeem | 580 - 620 |

| Artikelnummer | Omschrijving | Afmeting l x b | Bodemmaat l x b | Diepte | Liters incl. 1 pers | Gewicht (kg) | 01 | st./pal. |
|-------------------|--------------|----------------|-----------------|--------|---------------------|--------------|---------|----------|
| UBQ 145 SQR 3V-XX | Squaro | 1450 x 1450 | 1200 x 500 | 500 | 240 | 64,6 | 2.708,- | 5 |

Accessoires voor baden:

| Artikelnummer | Omschrijving | Prijs |
|---------------|---|-------|
| U90960461 | Afvoer-/overloopcombinatie, Chrome | 254,- |
| UCCON0963 | Buisonderbreker, incl. aansluitingen | 334,- |
| U90960361 | Afvoer-/overloopgarnituur en baduitloopcombinatie, Chrome | 595,- |
| U906100XX | Multifunctioneel kussen, schuimstof, 240 x 150 x 50 mm | 136,- |

| Voorgemonteerde badopties in combinatie met: Voor bestelformulier zie uitklappagina rechts | alleen bad | Airpools | | Hydropools | | Combipools | | Special Combipools |
|---|------------|----------|----|------------|----|------------|----|--------------------|
| | | AE | AC | HE | HC | CE | CC | AP |
| Paneel in badkleur | 1.227,- | ○ | ○ | - | - | - | - | - |

| Whirlpools | Artikelnummer | Omschrijving | Airpools | | Hydropools | | Combipools | | Special Combipool |
|------------|-----------------------|--|----------|---------|------------|---------|------------|---------|-------------------|
| | | | AE | AC | HE | HC | CE | CC | AP |
| | U__ 145 SQR 3A ½ V 01 | Prijs whirlpoolsysteem incl. bad | 5.646,- | 6.313,- | 5.913,- | 7.380,- | 7.112,- | 8.713,- | 14.050,- |
| | U__ 145 SQR 3B ½ V 01 | Prijs whirlpoolsysteem incl. bad, incl. Multiplex Trio | 6.241,- | 6.908,- | 6.508,- | 7.975,- | 7.707,- | 9.308,- | 14.645,- |

Volgende whirlpool systemen hebben een oversteek van de technische installatie in mm:

| Techniek positie | Zijde | AE | AC | HE | HC | CE | CC | AP |
|--------------------|-----------|----|----|----|----|----|----|-----|
| Techniek positie 1 | Zijde 1-3 | - | - | - | - | - | - | +35 |
| | Zijde 1-4 | - | - | - | - | - | - | +35 |
| Techniek positie 2 | Zijde 1-4 | - | - | - | - | - | - | +35 |
| | Zijde 3-4 | - | - | - | - | - | - | +35 |

Vervang “_” in het artikelnummer door de whirlpoolcode.

Vervang “½” in het artikelnummer door de gewenste positie van de technische installatie (1 = positie technische installatie 1 2 = positie technische installatie 2). De rugjets bevinden zich aan dezelfde kant als de technische installatie.

Overige opties via bestelformulier (zie uitklappagina rechts)

Techniek positie 1

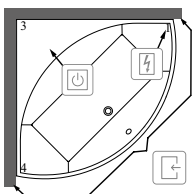

Techniek positie 2

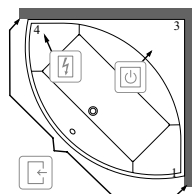

- Bereikbaar via
- Besturingskast
- Randbediening

Het symbool "○" betekent: deze optie is mogelijk

XX = Kleurcode toevoegen

Voor meer informatie over kleuren zie pagina aan het begin van het hoofdstuk.

Voor meer informatie over whirlpoolsystemen zie pagina 612.

SQUARO (Zeshoek 1900 x 800) Quarry®

€ exclusief BTW

Rugleuningvorm: Symmetrisch (twee identieke rugleuningen)
Standaard meegeleverd: Badpotenset wordt standaard meegeleverd (zelfklevend), verstelbaar van 130 - 180 mm.
Niet standaard meegeleverd: Verlengde afvoer-/overloopcombinatie noodzakelijk.
Technische informatie: Bij installatie in de hoek bedraagt de overhoekse maat 1344 mm.

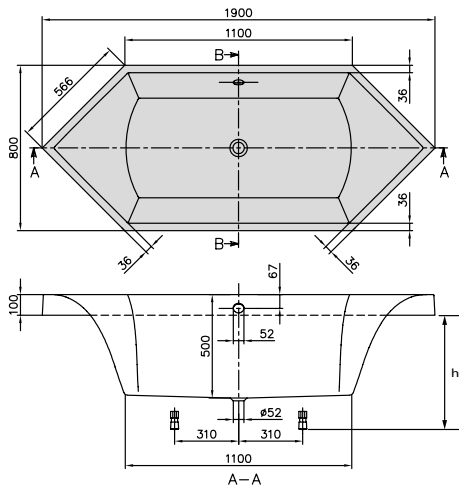

| h = inbouwhoogte (min – max) | |
|------------------------------|-----------|
| Bad | 555 - 605 |
| Whirlpool systeem | 580 - 620 |

| Artikelnummer | Omschrijving | Afmeting l x b | Bodemmaat l x b | Diepte | Liters incl. 1 pers | Gewicht (kg) | 01 | st./pal. |
|-------------------|--------------|----------------|-----------------|--------|---------------------|--------------|---------|----------|
| UBQ 190 SQR 6V-XX | Squaro | 1900 x 800 | 1100 x 500 | 500 | 185 | 50,3 | 2.286,- | 5 |

Accessoires voor baden:

| Artikelnummer | Omschrijving | Prijs |
|---------------|---|-------|
| U90960461 | Afvoer-/overloopcombinatie, Chrome | 254,- |
| UCCON0963 | Buisonderbreker, incl. aansluitingen | 334,- |
| U90960361 | Afvoer-/overloopgarnituur en baduitloopcombinatie, Chrome | 595,- |
| U90170061 | Handgrepen, 1 set = 2 stuks, Chrome | 314,- |
| U906100XX | Multifunctioneel kussen, schuimstof, 240 x 150 x 50 mm | 136,- |

| Whirlpools | Artikelnummer | Omschrijving | Airpools | | Hydropools | | Combipools | | Special Combipool |
|------------|----------------------|--|----------|---------|------------|---------|------------|---------|-------------------|
| | | | AE | AC | HE | HC | CE | CC | AP |
| | U__190 SQR 6A ½ V 01 | Prijs whirlpoolsysteem incl. bad | 5.224,- | 5.891,- | 5.491,- | 6.958,- | 6.690,- | 8.291,- | 13.628,- |
| | U__190 SQR 6B ½ V 01 | Prijs whirlpoolsysteem incl. bad, incl. Multiplex Trio | 5.819,- | 6.486,- | 6.086,- | 7.553,- | 7.285,- | 8.886,- | 14.223,- |

Volgende whirlpool systemen hebben een oversteek van de technische installatie in mm:

| Techniek positie | Zijde | AE | AC | HE | HC | CE | CC | AP |
|--------------------|-----------|----|----|----|----|----|----|-----|
| Techniek positie 1 | Zijde 3-6 | - | - | - | - | - | - | +60 |
| | Zijde 4-6 | - | - | - | - | - | - | +60 |
| Techniek positie 2 | Zijde 1-5 | - | - | - | - | - | - | +60 |
| | Zijde 2-5 | - | - | - | - | - | - | +60 |

Vervang “_” in het artikelnummer door de whirlpoolcode.

Vervang “½” in het artikelnummer door de gewenste positie van de technische installatie (1 = positie technische installatie 1 2 = positie technische installatie 2). De rugjets bevinden zich aan dezelfde kant als de technische installatie.

Overige opties via bestelformulier (zie uitklappagina rechts)

Techniek positie 1

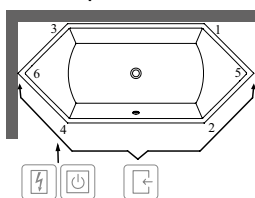

Techniek positie 2

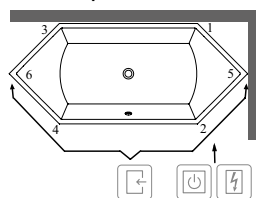

- Bereikbaar via
- Besturingskast
- Randbediening

XX = Kleurcode toevoegen

Voor meer informatie over kleuren zie pagina aan het begin van het hoofdstuk.

Voor meer informatie over whirlpoolsystemen zie pagina 612.

SQUARO EDGE 12 (Rechthoek 1600 x 750) Quarry®

€ exclusief BTW

Rugleuningvorm: Symmetrisch (twee identieke rugleuningen)
Standaard meegeleverd: Bijpassende afvoer en overloop standaard meegeleverd (Chrome + White).
 Bij baden in de kleur RW wordt de afvoer- en overloopgarnituur telkens in Chrome & White meegeleverd.
 Badpotenset wordt standaard meegeleverd (zelfklevend), verstelbaar van 130 - 180 mm.

Technische informatie: Prijs whirlpoolsysteem in kleur Stone White (RW) op aanvraag.

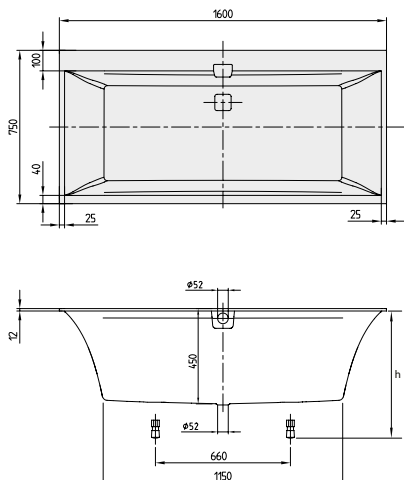

Quarry®

| h = inbouwhoogte (min – max) | |
|------------------------------|-----------|
| Bad | 595 - 645 |
| Whirlpool systeem | 620 - 660 |
| Profibox 2.0 zonder systeem | 585 - 585 |
| Profibox 2.0 incl. systeem | 625 - 625 |

| Artikelnummer | Omschrijving | Afmeting l x b | Bodemmaat l x b | Diepte | Liters incl. 1 pers | Gewicht (kg) | 01 | RW | st./pal. |
|--------------------|----------------|----------------|-----------------|--------|---------------------|--------------|---------|---------|----------|
| UBQ 160 SQE 2DV-XX | Squaro Edge 12 | 1600 x 750 | 1150 x 460 | 450 | 160 | 41,1 | 1.349,- | 1.619,- | 5 |

Accessoires voor baden:

| Artikelnummer | Omschrijving | Prijs |
|---------------|--|-------|
| UCCON0963 | Buisonderbreker, incl. aansluitingen | 334,- |
| U90170061 | Handgrepen, 1 set = 2 stuks, Chrome | 314,- |
| U906100XX | Multifunctioneel kussen, schuimstof, 240 x 150 x 50 mm | 136,- |
| UPCON0123 | Watertoevoer, kunststof, geïntegreerd in overloop, maximale waterdoorlaat: 20 l/min, Chrome en White | 404,- |
| UPCON0123-RW | Watertoevoer, kunststof, geïntegreerd in overloop, maximale waterdoorlaat: 20 l/min, Stone White | 404,- |
| UPCON0123-33 | Watertoevoer, kunststof, geïntegreerd in overloop, maximale waterdoorlaat: 20 l/min, Black Matt | 404,- |
| U909540RW | Overloop- en afvoerdekseel, Stone White | 126,- |
| U90954033 | Overloop- en afvoerdekseel, Black Matt | 126,- |

| Voorgemonteerde badopties in combinatie met: Voor bestelformulier zie uitklappagina rechts | alleen bad | Airpools | | Hydropools | | Combipools | | Special Combipools |
|---|------------|----------|----|------------|----|------------|----|--------------------|
| | | AE | AC | HE | HC | CE | CC | AP |
| Profibox 2.0 nis | 1.139,- | ○ | ○ | ○ | - | ○ | - | - |
| Profibox 2.0 hoek | 1.368,- | ○ | ○ | ○ | - | ○ | - | - |

| Whirlpools | Artikelnummer | Omschrijving | Airpools | | Hydropools | | Combipools | | Special Combipool |
|------------|-----------------------|--|----------|---------|------------|---------|------------|---------|-------------------|
| | | | AE | AC | HE | HC | CE | CC | AP |
| | U _ 160 SQE 2A ½ V 01 | Prijs whirlpoolsysteem incl. bad | 4.287,- | 4.954,- | 4.554,- | 6.021,- | 5.753,- | 7.354,- | 12.691,- |
| | U _ 160 SQE 2B ½ V 01 | Prijs whirlpoolsysteem incl. bad, incl. watertoevoer | 4.689,- | 5.356,- | 4.956,- | 6.423,- | 6.155,- | 7.756,- | 13.093,- |

Volgende whirlpool systemen hebben een oversteek van de technische installatie in mm:

| Techniek positie | Zijde | AE | AC | HE | HC | CE | CC | AP |
|--------------------|-----------|----|----|----|-----|----|-----|-----|
| Techniek positie 1 | Zijde 1-3 | - | - | - | +5 | - | +5 | +30 |
| | Zijde 3-4 | - | - | - | +10 | - | +10 | +70 |
| Techniek positie 2 | Zijde 1-2 | - | - | - | +10 | - | +10 | +70 |
| | Zijde 1-3 | - | - | - | +5 | - | +5 | +30 |

Vervang “_” in het artikelnummer door de whirlpoolcode.

Vervang “½” in het artikelnummer door de gewenste positie van de technische installatie (1 = positie technische installatie 1 2 = positie technische installatie 2). De rugjets bevinden zich aan dezelfde kant als de technische installatie.

Overige opties via bestelformulier (zie uitklappagina rechts)

Techniek positie 1

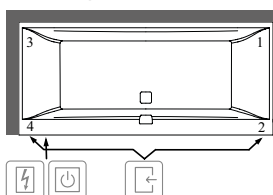

Techniek positie 2

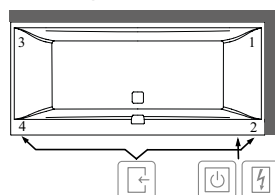

- Bereikbaar via
- Besturingskast
- Randbediening

Het symbool "O" betekent: deze optie is mogelijk

XX = Kleurcode toevoegen

Voor meer informatie over kleuren zie pagina aan het begin van het hoofdstuk.

Voor meer informatie over whirlpoolsystemen zie pagina 612.

SQUARO EDGE 12 (Rechthoek 1700 x 750) Quarry®

€ exclusief BTW

Rugleuningvorm: Symmetrisch (twee identieke rugleuningen)
Standaard meegeleverd: Bijpassende afvoer en overloop standaard meegeleverd (Chrome + White).
 Bij baden in de kleur RW wordt de afvoer- en overloopgarnituur telkens in Chrome & White meegeleverd.
 Badpotenset wordt standaard meegeleverd (zelfklevend), verstelbaar van 130 - 180 mm.

Technische informatie: Prijs whirlpoolsysteem in kleur Stone White (RW) op aanvraag.

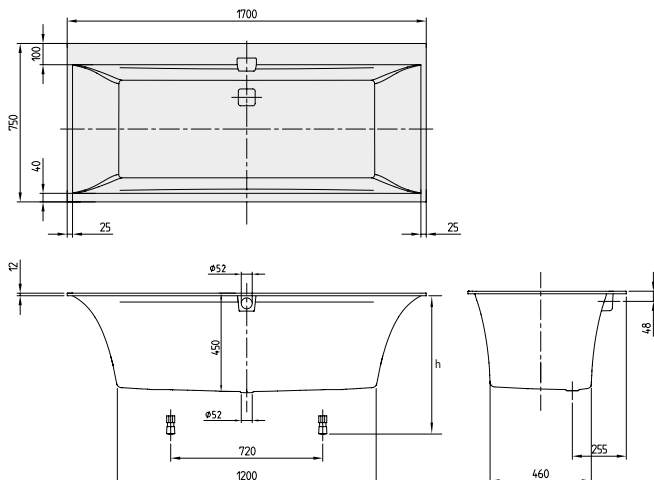

Quarry®

| h = inbouwhoogte (min – max) | |
|------------------------------|-----------|
| Bad | 595 - 645 |
| Whirlpool systeem | 620 - 660 |
| Profibox 2.0 zonder systeem | 585 - 585 |
| Profibox 2.0 incl. systeem | 625 - 625 |

| Artikelnummer | Omschrijving | Afmeting l x b | Bodemmaat l x b | Diepte | Liters incl. 1 pers | Gewicht (kg) | 01 | RW | st./pal. |
|--------------------|----------------|----------------|-----------------|--------|---------------------|--------------|---------|---------|----------|
| UBQ 170 SQE 2DV-XX | Squaro Edge 12 | 1700 x 750 | 1200 x 460 | 450 | 165 | 43,6 | 1.349,- | 1.619,- | 5 |

Accessoires voor baden:

| Artikelnummer | Omschrijving | Prijs |
|---------------|--|-------|
| UCCON0963 | Buisonderbreker, incl. aansluitingen | 334,- |
| U90170061 | Handgrepen, 1 set = 2 stuks, Chrome | 314,- |
| U906100XX | Multifunctioneel kussen, schuimstof, 240 x 150 x 50 mm | 136,- |
| UPCON0123 | Watertoevoer, kunststof, geïntegreerd in overloop, maximale waterdoorlaat: 20 l/min, Chrome en White | 404,- |
| UPCON0123-RW | Watertoevoer, kunststof, geïntegreerd in overloop, maximale waterdoorlaat: 20 l/min, Stone White | 404,- |
| UPCON0123-33 | Watertoevoer, kunststof, geïntegreerd in overloop, maximale waterdoorlaat: 20 l/min, Black Matt | 404,- |
| U909540RW | Overloop- en afvoerdekseel, Stone White | 126,- |
| U90954033 | Overloop- en afvoerdekseel, Black Matt | 126,- |

| Voorgemonteerde badopties in combinatie met: Voor bestelformulier zie uitklappagina rechts | alleen bad | Airpools | | Hydropools | | Combipools | | Special Combipools |
|---|------------|----------|----|------------|----|------------|----|--------------------|
| | | AE | AC | HE | HC | CE | CC | AP |
| Profibox 2.0 nis | 1.139,- | ○ | ○ | ○ | ○ | ○ | ○ | - |
| Profibox 2.0 hoek | 1.368,- | ○ | ○ | ○ | ○ | ○ | ○ | - |

| Whirlpools | Artikelnummer | Omschrijving | Airpools | | Hydropools | | Combipools | | Special Combipool |
|------------|-----------------------|--|----------|---------|------------|---------|------------|---------|-------------------|
| | | | AE | AC | HE | HC | CE | CC | AP |
| | U _ 170 SQE 2A ½ V 01 | Prijs whirlpoolsysteem incl. bad | 4.287,- | 4.954,- | 4.554,- | 6.021,- | 5.753,- | 7.354,- | 12.691,- |
| | U _ 170 SQE 2B ½ V 01 | Prijs whirlpoolsysteem incl. bad, incl. watertoevoer | 4.689,- | 5.356,- | 4.956,- | 6.423,- | 6.155,- | 7.756,- | 13.093,- |

Volgende whirlpool systemen hebben een oversteek van de technische installatie in mm:

| Techniek positie | Zijde | AE | AC | HE | HC | CE | CC | AP |
|--------------------|-----------|----|----|----|----|----|----|-----|
| Techniek positie 1 | Zijde 1-3 | - | - | - | - | - | - | +30 |
| | Zijde 3-4 | - | - | - | - | - | - | +30 |
| Techniek positie 2 | Zijde 1-2 | - | - | - | - | - | - | +30 |
| | Zijde 1-3 | - | - | - | - | - | - | +30 |

Vervang “_” in het artikelnummer door de whirlpoolcode.

Vervang “½” in het artikelnummer door de gewenste positie van de technische installatie (1 = positie technische installatie 1 2 = positie technische installatie 2). De rugjets bevinden zich aan dezelfde kant als de technische installatie.

Overige opties via bestelformulier (zie uitklappagina rechts)

Techniek positie 1

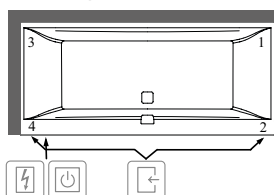

Techniek positie 2

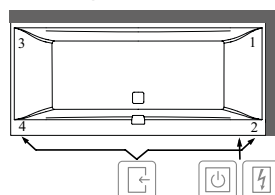

- Bereikbaar via
- Besturingskast
- Randbediening

Het symbool "O" betekent: deze optie is mogelijk

XX = Kleurcode toevoegen

Voor meer informatie over kleuren zie pagina aan het begin van het hoofdstuk.

Voor meer informatie over whirlpoolsystemen zie pagina 612.

SQUARO EDGE 12 (Rechthoek 1800 x 800) Quarry®

€ exclusief BTW

Rugleuningvorm: Symmetrisch (twee identieke rugleuningen)
Standaard meegeleverd: Bijpassende afvoer en overloop standaard meegeleverd (Chrome + White).
 Bij baden in de kleur RW wordt de afvoer- en overloopgarnituur telkens in Chrome & White meegeleverd.
 Badpotenset wordt standaard meegeleverd (zelfklevend), verstelbaar van 130 - 180 mm.

Technische informatie: Prijs whirlpoolsysteem in kleur Stone White (RW) op aanvraag.

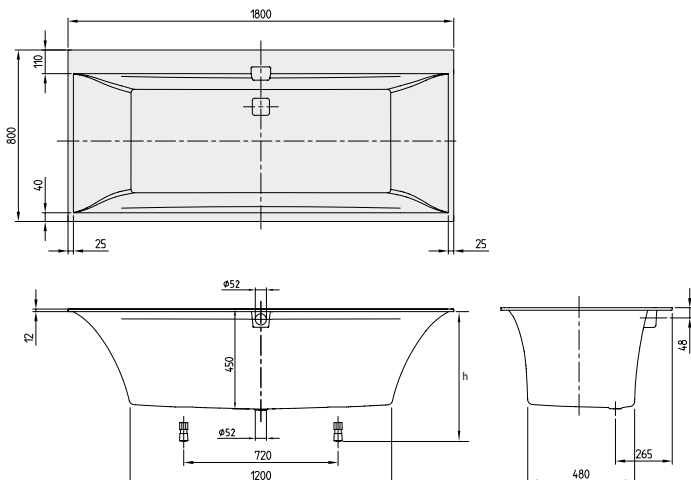

Quarry®

| h = inbouwhoogte (min – max) | |
|------------------------------|-----------|
| Bad | 595 - 645 |
| Whirlpool systeem | 620 - 660 |
| Profibox 2.0 zonder systeem | 585 - 585 |
| Profibox 2.0 incl. systeem | 625 - 625 |

| Artikelnummer | Omschrijving | Afmeting l x b | Bodemmaat l x b | Diepte | Liters incl. 1 pers | Gewicht (kg) | 01 | RW | st./pal. |
|--------------------|----------------|----------------|-----------------|--------|---------------------|--------------|---------|---------|----------|
| UBQ 180 SQE 2DV-XX | Squaro Edge 12 | 1800 x 800 | 1200 x 480 | 450 | 180 | 43,4 | 1.520,- | 1.822,- | 5 |

Accessoires voor baden:

| Artikelnummer | Omschrijving | Prijs |
|---------------|--|-------|
| UCCON0963 | Buisonderbreker, incl. aansluitingen | 334,- |
| U90170061 | Handgrepen, 1 set = 2 stuks, Chrome | 314,- |
| U906100XX | Multifunctioneel kussen, schuimstof, 240 x 150 x 50 mm | 136,- |
| UPCON0123 | Watertoevoer, kunststof, geïntegreerd in overloop, maximale waterdoorlaat: 20 l/min, Chrome en White | 404,- |
| UPCON0123-RW | Watertoevoer, kunststof, geïntegreerd in overloop, maximale waterdoorlaat: 20 l/min, Stone White | 404,- |
| UPCON0123-33 | Watertoevoer, kunststof, geïntegreerd in overloop, maximale waterdoorlaat: 20 l/min, Black Matt | 404,- |
| U909540RW | Overloop- en afvoerdeksel, Stone White | 126,- |
| U90954033 | Overloop- en afvoerdeksel, Black Matt | 126,- |

| Voorgemonteerde badopties in combinatie met: Voor bestelformulier zie uitklappagina rechts | alleen bad | Airpools | | Hydropools | | Combipools | | Special Combipools |
|---|------------|----------|----|------------|----|------------|----|--------------------|
| | | AE | AC | HE | HC | CE | CC | AP |
| Profibox 2.0 nis | 1.139,- | ○ | ○ | ○ | ○ | ○ | ○ | - |
| Profibox 2.0 hoek | 1.368,- | ○ | ○ | ○ | ○ | ○ | ○ | - |

| Whirlpools | Artikelnummer | Omschrijving | Airpools | | Hydropools | | Combipools | | Special Combipool |
|------------|-----------------------|--|----------|---------|------------|---------|------------|---------|-------------------|
| | | | AE | AC | HE | HC | CE | CC | AP |
| | U _ 180 SQE 2A ½ V 01 | Prijs whirlpoolsysteem incl. bad | 4.458,- | 5.125,- | 4.725,- | 6.192,- | 5.924,- | 7.525,- | 12.862,- |
| | U _ 180 SQE 2B ½ V 01 | Prijs whirlpoolsysteem incl. bad, incl. watertoevoer | 4.860,- | 5.527,- | 5.127,- | 6.594,- | 6.326,- | 7.927,- | 13.264,- |

Volgende whirlpool systemen hebben een oversteek van de technische installatie in mm:

| Techniek positie | Zijde | AE | AC | HE | HC | CE | CC | AP |
|--------------------|-----------|----|----|----|----|----|----|-----|
| Techniek positie 1 | Zijde 3-4 | - | - | - | - | - | - | +10 |
| Techniek positie 2 | Zijde 1-2 | - | - | - | - | - | - | +10 |

Vervang “_” in het artikelnummer door de whirlpoolcode.

Vervang “½” in het artikelnummer door de gewenste positie van de technische installatie (1 = positie technische installatie 1 2 = positie technische installatie 2). De rugjets bevinden zich aan dezelfde kant als de technische installatie.

Overige opties via bestelformulier (zie uitklappagina rechts)

Techniek positie 1

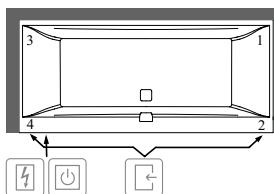

Techniek positie 2

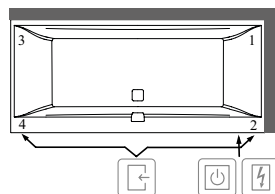

- Bereikbaar via
- Besturingskast
- Randbediening

Het symbool "O" betekent: deze optie is mogelijk

XX = Kleurcode toevoegen

Voor meer informatie over kleuren zie pagina aan het begin van het hoofdstuk.

Voor meer informatie over whirlpoolsystemen zie pagina 612.

SQUARO EDGE 12 (Rechthoek 1900 x 900) Quarry®

€ exclusief BTW

Rugleuningvorm: Symmetrisch (twee identieke rugleuningen)
Standaard meegeleverd: Bijpassende afvoer en overloop standaard meegeleverd (Chrome + White).
 Bij baden in de kleur RW wordt de afvoer- en overloopgarnituur telkens in Chrome & White meegeleverd.
 Badpotenset wordt standaard meegeleverd (zelfklevend), verstelbaar van 130 - 180 mm.

Technische informatie: Prijs whirlpoolsysteem in kleur Stone White (RW) op aanvraag.

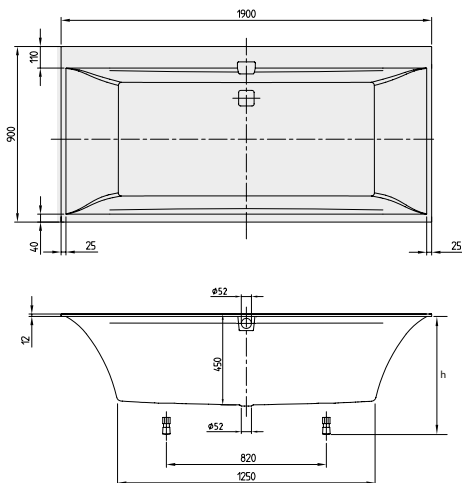

| h = inbouwhoogte (min – max) | |
|------------------------------|-----------|
| Bad | 595 - 645 |
| Whirlpool systeem | 620 - 660 |
| Profibox 2.0 zonder systeem | 585 - 585 |
| Profibox 2.0 incl. systeem | 625 - 625 |

| Artikelnummer | Omschrijving | Afmeting l x b | Bodemmaat l x b | Diepte | Liters incl. 1 pers | Gewicht (kg) | 01 | RW | st./pal. |
|--------------------|----------------|----------------|-----------------|--------|---------------------|--------------|---------|---------|----------|
| UBQ 190 SQE 2DV-XX | Squaro Edge 12 | 1900 x 900 | 1250 x 580 | 450 | 240 | 54,5 | 1.752,- | 2.104,- | 5 |

Accessoires voor baden:

| Artikelnummer | Omschrijving | Prijs |
|---------------|--|-------|
| UCCON0963 | Buisonderbreker, incl. aansluitingen | 334,- |
| U90170061 | Handgrepen, 1 set = 2 stuks, Chrome | 314,- |
| U906100XX | Multifunctioneel kussen, schuimstof, 240 x 150 x 50 mm | 136,- |
| UPCON0123 | Watertoevoer, kunststof, geïntegreerd in overloop, maximale waterdoorlaat: 20 l/min, Chrome en White | 404,- |
| UPCON0123-RW | Watertoevoer, kunststof, geïntegreerd in overloop, maximale waterdoorlaat: 20 l/min, Stone White | 404,- |
| UPCON0123-33 | Watertoevoer, kunststof, geïntegreerd in overloop, maximale waterdoorlaat: 20 l/min, Black Matt | 404,- |
| U909540RW | Overloop- en afvoerdeksel, Stone White | 126,- |
| U90954033 | Overloop- en afvoerdeksel, Black Matt | 126,- |

| Voorgemonteerde badopties in combinatie met: Voor bestelformulier zie uitklappagina rechts | alleen bad | Airpools | | Hydropools | | Combipools | | Special Combipools |
|---|------------|----------|----|------------|----|------------|----|--------------------|
| | | AE | AC | HE | HC | CE | CC | AP |
| Profibox 2.0 nis | 1.139,- | ○ | ○ | ○ | ○ | ○ | ○ | - |
| Profibox 2.0 hoek | 1.368,- | ○ | ○ | ○ | ○ | ○ | ○ | - |

| Whirlpools | Artikelnummer | Omschrijving | Airpools | | Hydropools | | Combipools | | Special Combipool |
|------------|----------------------|--|----------|---------|------------|---------|------------|---------|-------------------|
| | | | AE | AC | HE | HC | CE | CC | AP |
| | U_ 190 SQE 2A ½ V 01 | Prijs whirlpoolsysteem incl. bad | 4.690,- | 5.357,- | 4.957,- | 6.424,- | 6.156,- | 7.757,- | 13.094,- |
| | U_ 190 SQE 2B ½ V 01 | Prijs whirlpoolsysteem incl. bad, incl. watertoevoer | 5.092,- | 5.759,- | 5.359,- | 6.826,- | 6.558,- | 8.159,- | 13.496,- |

Volgende whirlpool systemen hebben een oversteek van de technische installatie in mm:

| Techniek positie 1 | Zijde 1-3 | - | - | - | - | - | - | +5 |
|--------------------|-----------|---|---|---|---|---|---|----|
| Techniek positie 2 | Zijde 1-3 | - | - | - | - | - | - | +5 |

Vervang “_” in het artikelnummer door de whirlpoolcode.

Vervang “½” in het artikelnummer door de gewenste positie van de technische installatie (1 = positie technische installatie 1 2 = positie technische installatie 2). De rugjets bevinden zich aan dezelfde kant als de technische installatie.

Overige opties via bestelformulier (zie uitklappagina rechts)

Techniek positie 1

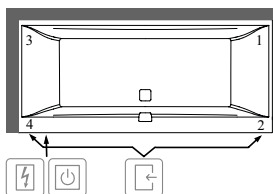

Techniek positie 2

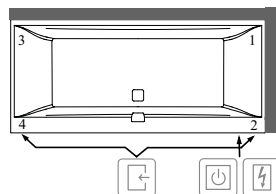

- Bereikbaar via
- Besturingskast
- Randbediening

Het symbool "○" betekent: deze optie is mogelijk

XX = Kleurcode toevoegen

Voor meer informatie over kleuren zie pagina aan het begin van het hoofdstuk.

Voor meer informatie over whirlpoolsystemen zie pagina 612.

SQUARO EDGE 12 (Ovaal 1800 x 800) Quarry®

€ exclusief BTW

Rugleuningvorm: Symmetrisch (twee identieke rugleuningen)
Standaard meegeleverd: Bijpassende afvoer en overloop standaard meegeleverd (Chrome + White).
 Bij baden in de kleur RW wordt de afvoer- en overloopgarnituur telkens in Chrome & White meegeleverd.
 Badpotenset wordt standaard meegeleverd (zelfklevend), verstelbaar van 130 - 180 mm.

Technische informatie: Prijs whirlpoolsysteem in kleur Stone White (RW) op aanvraag.

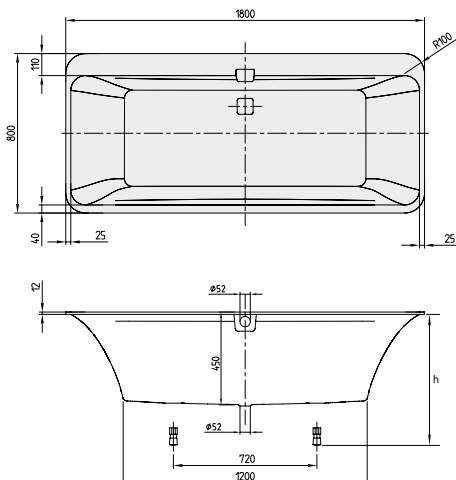

Quarry®

| h = inbouwhoogte (min – max) | |
|------------------------------|-----------|
| Bad | 595 - 645 |
| Whirlpool systeem | 620 - 660 |

| Artikelnummer | Omschrijving | Afmeting l x b | Bodemmaat l x b | Diepte | Liters incl. 1 pers | Gewicht (kg) | 01 | RW | st./pal. |
|--------------------|----------------|----------------|-----------------|--------|---------------------|--------------|---------|---------|----------|
| UBQ 180 SQE 7DV-XX | Squaro Edge 12 | 1800 x 800 | 1200 x 480 | 450 | 180 | 43,8 | 1.925,- | 2.311,- | 5 |

Accessoires voor baden:

| Artikelnummer | Omschrijving | Prijs |
|---------------|--|-------|
| UCCON0963 | Buisonderbreker, incl. aansluitingen | 334,- |
| U90170061 | Handgrepen, 1 set = 2 stuks, Chrome | 314,- |
| U906100XX | Multifunctioneel kussen, schuimstof, 240 x 150 x 50 mm | 136,- |
| UPCON0123 | Watertoevoer, kunststof, geïntegreerd in overloop, maximale waterdoorlaat: 20 l/min, Chrome en White | 404,- |
| UPCON0123-RW | Watertoevoer, kunststof, geïntegreerd in overloop, maximale waterdoorlaat: 20 l/min, Stone White | 404,- |
| UPCON0123-33 | Watertoevoer, kunststof, geïntegreerd in overloop, maximale waterdoorlaat: 20 l/min, Black Matt | 404,- |
| U909540RW | Overloop- en afvoerdeksel, Stone White | 126,- |
| U90954033 | Overloop- en afvoerdeksel, Black Matt | 126,- |

| Whirlpools | | Airpools | | Hydropools | | Combipools | | Special Combipool |
|------------------------|--|----------|---------|------------|---------|------------|---------|-------------------|
| Artikelnummer | Omschrijving | AE | AC | HE | HC | CE | CC | AP |
| U __ 180 SQE 7A ½ V 01 | Prijs whirlpoolsysteem incl. bad | 4.863,- | 5.530,- | 5.130,- | 6.597,- | 6.329,- | 7.930,- | 13.267,- |
| U __ 180 SQE 7B ½ V 01 | Prijs whirlpoolsysteem incl. bad, incl. watertoevoer | 5.265,- | 5.932,- | 5.532,- | 6.999,- | 6.731,- | 8.332,- | 13.669,- |

Volgende whirlpool systemen hebben een oversteek van de technische installatie in mm:

| Techniek positie | Zijde | AE | AC | HE | HC | CE | CC | AP |
|--------------------|-----------|----|----|----|----|----|----|-----|
| Techniek positie 1 | Zijde 3-4 | - | - | - | - | - | - | +10 |
| Techniek positie 2 | Zijde 1-2 | - | - | - | - | - | - | +10 |

Vervang “_” in het artikelnummer door de whirlpoolcode.

Vervang “½” in het artikelnummer door de gewenste positie van de technische installatie (1 = positie technische installatie 1 2 = positie technische installatie 2). De rugjets bevinden zich aan dezelfde kant als de technische installatie.

Overige opties via bestelformulier (zie uitklappagina rechts)

Techniek positie 1

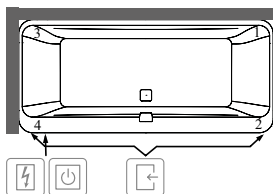

Techniek positie 2

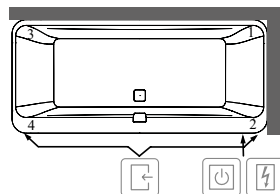

- Bereikbaar via
- Besturingskast
- Randbediening

XX = Kleurcode toevoegen

Voor meer informatie over kleuren zie pagina aan het begin van het hoofdstuk.

Voor meer informatie over whirlpoolsystemen zie pagina 612.

SQUARO EDGE 12 (Vrijstaand 1800 x 800) Quarryl®

€ exclusief BTW

| | |
|-------------------------------|---|
| Rugleuningvorm: | Symmetrisch (twee identieke rugleuningen) |
| Standaard meegeleverd: | Bijpassende afvoer en overloop standaard meegeleverd (Chrome + White). Bij baden in de kleur RW wordt de afvoer- en overloopgarnituur telkens in Chrome & White meegeleverd. |
| Technische informatie: | Whirlpoolsystemen op aanvraag mogelijk |

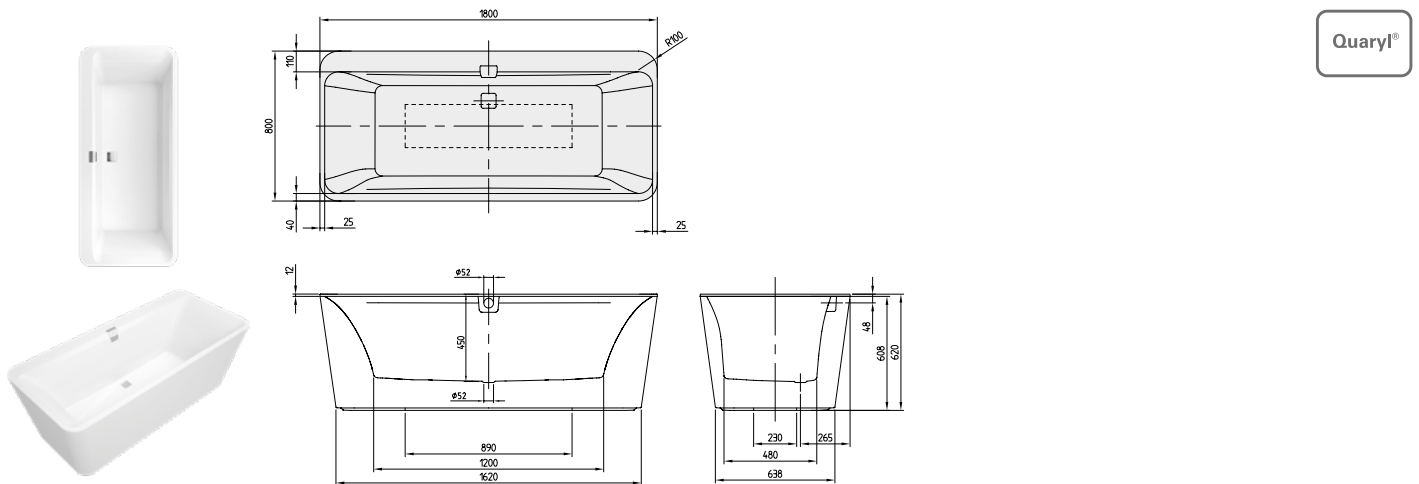

| Artikelnummer | Omschrijving | Afmeting l x b | Bodemmaat l x b | Diepte | Liters incl. 1 pers | Gewicht (kg) | 01 | RW | st./pal. |
|----------------------------|--|----------------|-----------------|--------|---------------------|--------------|---------|---------|----------|
| UBQ 180 SQE 7PDV-XX | Squaro Edge 12, incl. paneel in badkleur | 1800 x 800 | 1200 x 480 | 450 | 180 | 102,9 | 4.252,- | 4.721,- | 1 |

Accessoires voor baden:

| Artikelnummer | Omschrijving | Prijs |
|---------------------|--|-------|
| UCCON0963 | Buisonderbreker, incl. aansluitingen | 334,- |
| U90170061 | Handgrepen, 1 set = 2 stuks, Chrome | 314,- |
| U906100XX | Multifunctioneel kussen, schuimstof, 240 x 150 x 50 mm | 136,- |
| UPCON0123 | Watertoevoer, kunststof, geïntegreerd in overloop, maximale waterdoorlaat: 20 l/min, Chrome en White | 404,- |
| UPCON0123-RW | Watertoevoer, kunststof, geïntegreerd in overloop, maximale waterdoorlaat: 20 l/min, Stone White | 404,- |
| UPCON0123-33 | Watertoevoer, kunststof, geïntegreerd in overloop, maximale waterdoorlaat: 20 l/min, Black Matt | 404,- |
| U909540RW | Overloop- en afvoerdekseel, Stone White | 126,- |
| U90954033 | Overloop- en afvoerdekseel, Black Matt | 126,- |

XX = Kleurcode toevoegen

Voor meer informatie over kleuren zie pagina aan het begin van het hoofdstuk.

Voor meer informatie over whirlpoolsystemen zie pagina 612.

SQUARO EDGE 12 (Vrijstaand 1800 x 800) Quarryl®, Colour on Demand

€ exclusief BTW

Rugleuningvorm: Symmetrisch (twee identieke rugleuningen)
Standaard meegeleverd: Bijpassende afvoer en overloop standaard meegeleverd (Chrome + White).
 Bij baden in de kleur RW wordt de afvoer- en overloopgarnituur telkens in Chrome & White meegeleverd.
Technische informatie: Whirlpoolsystemen op aanvraag mogelijk

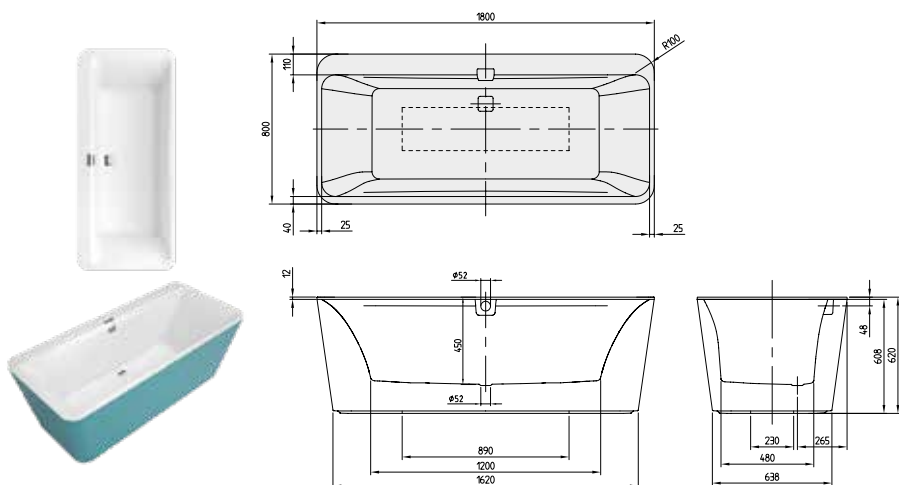

| Artikelnummer | Omschrijving | Afmeting l x b | Bodemmaat l x b | Diepte | Liters incl. 1 pers | Gewicht (kg) | 01 | RW | st./ pal. |
|-----------------------|--|----------------|-----------------|--------|---------------------|--------------|---------|---------|-----------|
| UBQ 180 SQE 7PDBCX-XX | Squaro Edge 12, vrijstaand, incl. paneel in Colour on Demand (Quaryl®) | 1800 x 800 | 1200 x 480 | 450 | 180 | 102,9 | 5.148,- | 5.617,- | 1 |

Accessoires voor baden:

| Artikelnummer | Omschrijving | Prijs |
|---------------|--|-------|
| UCCON0963 | Buisonderbreker, incl. aansluitingen | 334,- |
| U90170061 | Handgrepen, 1 set = 2 stuks, Chrome | 314,- |
| U906100XX | Multifunctioneel kussen, schuimstof, 240 x 150 x 50 mm | 136,- |
| UPCON0123 | Watertoevoer, kunststof, geïntegreerd in overloop, maximale waterdoorlaat: 20 l/min, Chrome en White | 404,- |
| UPCON0123-RW | Watertoevoer, kunststof, geïntegreerd in overloop, maximale waterdoorlaat: 20 l/min, Stone White | 404,- |
| UPCON0123-33 | Watertoevoer, kunststof, geïntegreerd in overloop, maximale waterdoorlaat: 20 l/min, Black Matt | 404,- |
| U909540RW | Overloop- en afvoerdekseel, Stone White | 126,- |
| U90954033 | Overloop- en afvoerdekseel, Black Matt | 126,- |

Productie op bestelling van Colour on Demand: 3 weken productietijd. Gebruik hiervoor beslist het **bestelformulier** dat volgt na het hoofdstuk baden op pagina 605-606, zodat de bestelling kan worden uitgevoerd.

XX = Kleurcode toevoegen
 Voor meer informatie over kleuren zie pagina aan het begin van het hoofdstuk.
 Voor meer informatie over whirlpoolsystemen zie pagina 612.

SQUARO EDGE 12 Excellence (Vrijstaand 1800 x 800) Quarryl®

€ exclusief BTW

Rugleuningvorm:

Symmetrisch (twee identieke rugleuningen)

Standaard meegeleverd:

Bijpassende afvoer en overloop standaard meegeleverd (Chrome + White).

Bij baden in de kleur RW wordt de afvoer- en overloopgarnituur telkens in Chrome & White meegeleverd.

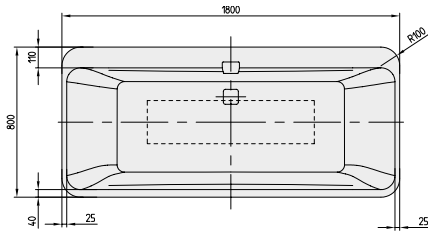

Quarryl®

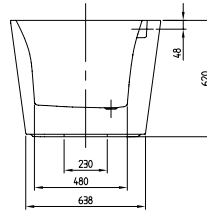
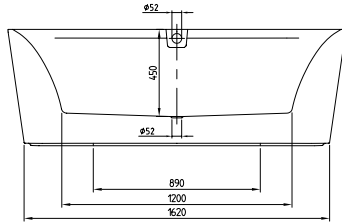

| Artikelnummer | Omschrijving | Afmeting l x b | Bodemmaat l x b | Diepte | Liters incl. 1 pers | Gewicht (kg) | 01 | RW | st./ pal. |
|---------------------|--|----------------|-----------------|--------|---------------------|--------------|---------|---------|-----------|
| | | | | | | | 5.543,- | 6.013,- | |
| UBQ 180 SQE 9W2V-XX | Squaro Edge 12, naadloos, incl. voorge-monteerde afvoer en overloop (Chrome), Excellence | 1800 x 800 | 1200 x 480 | 450 | 180 | 102,9 | 5.543,- | 6.013,- | 1 |
| UBQ 180 SQE 9T2V-XX | Squaro Edge 12, naadloos, incl. voorge-monteerde watertoevoer (Chrome), Excellence | | | | | | 5.913,- | 6.383,- | 1 |

Accessoires voor baden:

| Artikelnummer | Omschrijving | Prijs |
|---------------|---|-------|
| UCCON0963 | Buisonderbreker, incl. aansluitingen | 334,- |
| U90170061 | Handgrepen, 1 set = 2 stuks, Chrome | 314,- |
| U906100XX | Multifunctioneel kussen, schuimstof, 240 x 150 x 50 mm | 136,- |
| U90954133 | Zichtdelen watertoevoer, kunststof, maximale waterdoorlaat: 20 l/min, Black Matt | 126,- |
| U909541RW | Zichtdelen watertoevoer, kunststof, maximale waterdoorlaat: 20 l/min, Stone White | 126,- |
| U909540RW | Overloop- en afvoerdeksel, Stone White | 126,- |
| U90954033 | Overloop- en afvoerdeksel, Black Matt | 126,- |

XX = Kleurcode toevoegen

Voor meer informatie over kleuren zie pagina aan het begin van het hoofdstuk.

Voor meer informatie over whirlpoolsystemen zie pagina 612.

SQUARO EDGE 12 Excellence (Vrijstaand 1800 x 800) Quaryl® , Colour on Demand

€ exclusief BTW

Rugleuningvorm:

Symmetrisch (twee identieke rugleuningen)

Standaard meegeleverd:

Bijpassende afvoer en overloop standaard meegeleverd (Chrome + White).

Bij baden in de kleur RW wordt de afvoer- en overloopgarnituur telkens in Chrome & White meegeleverd.

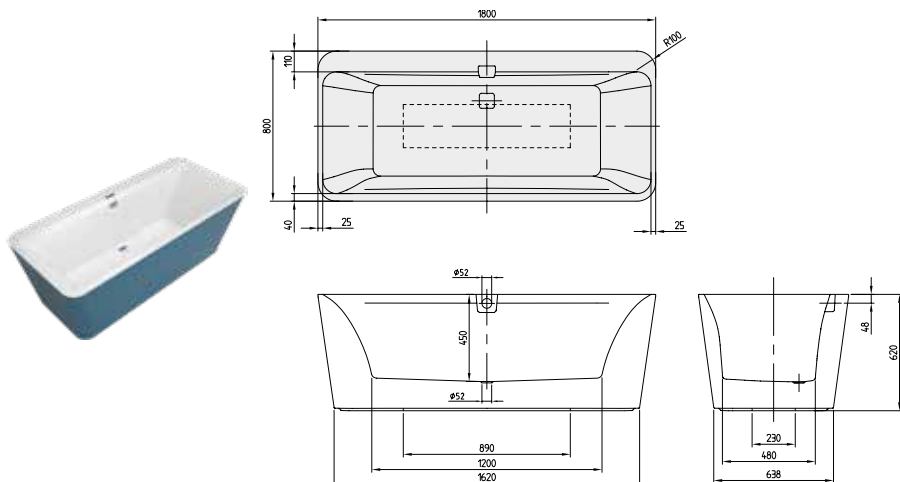

Quaryl®

BADEN

| Artikelnummer | Omschrijving | Afmeting l x b | Bodemmaat l x b | Diepte | Liters incl. 1 pers | Gewicht (kg) | 01 | RW | st./pal. |
|-----------------------|--|----------------|-----------------|--------|---------------------|--------------|---------|---------|----------|
| | | | | | | | | | |
| UBQ 180 SQE 9T2BCV-XX | Squaro Edge 12, naadloos, Colour on Demand (Quaryl®), incl. voorgebouwde watertoevoer (Chrome), Excellence | 1800 x 800 | 1200 x 480 | 450 | 180 | 102,9 | 6.895,- | 7.364,- | 1 |
| UBQ 180 SQE 9W2BCV-XX | Squaro Edge 12, naadloos, Colour on Demand (Quaryl®), incl. voorgebouwde afvoer en overloop (Chrome), Excellence | | | | | | 6.525,- | 6.995,- | 1 |

Accessoires voor baden:

| Artikelnummer | Omschrijving | Prijs |
|---------------|---|-------|
| UCCON0963 | Buisonderbreker, incl. aansluitingen | 334,- |
| U90170061 | Handgrepen, 1 set = 2 stuks, Chrome | 314,- |
| U906100XX | Multifunctioneel kussen, schuimstof, 240 x 150 x 50 mm | 136,- |
| U90954133 | Zichtdelen watertoevoer, kunststof, maximale waterdoorlaat: 20 l/min, Black Matt | 126,- |
| U909541RW | Zichtdelen watertoevoer, kunststof, maximale waterdoorlaat: 20 l/min, Stone White | 126,- |
| U909540RW | Overloop- en afvoerdekseel, Stone White | 126,- |
| U90954033 | Overloop- en afvoerdekseel, Black Matt | 126,- |

Productie op bestelling van Colour on Demand: 3 weken productietijd. Gebruik hiervoor beslist het **bestelformulier** dat volgt na het hoofdstuk baden op pagina 605-606, zodat de bestelling kan worden uitgevoerd.

XX = Kleurcode toevoegen

Voor meer informatie over kleuren zie pagina aan het begin van het hoofdstuk.

Voor meer informatie over whirlpoolsystemen zie pagina 612.

SUBWAY (Rechthoek 1600 x 700) acryl

€ exclusief BTW

Rugleuningvorm: Asymmetrisch (niet identieke rugleuningen)
Niet standaard meegeleverd: Badpotenset.
Bijpassend sanitairkeramiek: Subway 2.0

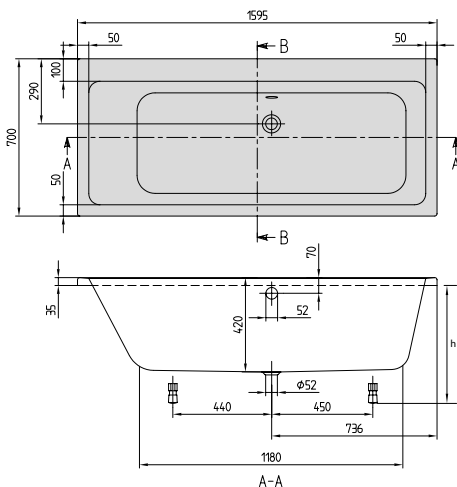

| h = inbouwhoogte (min – max) | |
|------------------------------|-----------|
| Bad | 525 - 575 |
| Whirlpool systeem | 565 - 605 |
| Profibox 2.0 zonder systeem | 585 - 585 |
| Profibox 2.0 incl. systeem | 625 - 625 |

| Artikelnummer | Omschrijving | Afmeting l x b | Bodemmaat l x b | Diepte | Liters incl. 1 pers | Gewicht (kg) | 01 | st./ pal. |
|-------------------|--------------|----------------|-----------------|--------|---------------------|--------------|-------|-----------|
| UBA 167 SUB 2V-XX | Subway | 1600 x 700 | 1200 x 440 | 420 | 125 | 20 | 943,- | 10 |

Accessoires voor baden:

| Artikelnummer | Omschrijving | Prijs |
|---------------|--|-------|
| U99740000 | Badpotenset, kunststof, tbv baden met vlakke bodem, verstelbaar 130 - 180 mm | 36,- |
| U90960461 | Afvoer-/overloopcombinatie, Chrome | 254,- |
| UCCON0963 | Buisonderbreker, incl. aansluitingen | 334,- |
| U90960361 | Afvoer-/overloopgarnituur en baduitloopcombinatie, Chrome | 595,- |
| U90170061 | Handgrepen, 1 set = 2 stuks, Chrome | 314,- |
| U906100XX | Multifunctioneel kussen, schuimstof, 240 x 150 x 50 mm | 136,- |

| Voorgemonteerde badopties in combinatie met: Voor bestelformulier zie uitklappagina rechts | | alleen bad | Airpools | | Hydropools | | Combipools | | Special Combipools |
|---|---------|------------|----------|----|------------|----|------------|----|--------------------|
| | | | AE | AC | HE | HC | CE | CC | AP |
| Profibox 2.0 nis | 1.139,- | ○ | ○ | ○ | ○ | - | ○ | - | - |
| Profibox 2.0 hoek | 1.368,- | ○ | ○ | ○ | ○ | - | ○ | - | - |

| Whirlpools | Artikelnummer | Omschrijving | Airpools | | Hydropools | | Combipools | | Special Combipool |
|------------|------------------------|--|----------|---------|------------|---------|------------|---------|-------------------|
| | | | AE | AC | HE | HC | CE | CC | AP |
| | U __ 167 SUB 2A ½ V 01 | Prijs whirlpoolsysteem incl. bad | 3.881,- | 4.548,- | 4.148,- | 5.615,- | 5.347,- | 6.948,- | 12.285,- |
| | U __ 167 SUB 2B ½ V 01 | Prijs whirlpoolsysteem incl. bad, incl. Multiplex Trio | 4.476,- | 5.143,- | 4.743,- | 6.210,- | 5.942,- | 7.543,- | 12.880,- |

Volgende whirlpool systemen hebben een oversteek van de technische installatie in mm:

| Techniek positie | Zijde | AE | AC | HE | HC | CE | CC | AP |
|--------------------|-----------|----|----|----|-----|----|-----|-----|
| Techniek positie 1 | Zijde 1-2 | - | - | - | - | - | - | +40 |
| | Zijde 1-3 | - | - | - | +10 | - | +10 | +30 |
| Techniek positie 2 | Zijde 1-2 | - | - | - | - | - | - | +40 |
| | Zijde 1-3 | - | - | - | +10 | - | +10 | +30 |

Vervang “_” in het artikelnummer door de whirlpoolcode.

Vervang “½” in het artikelnummer door de gewenste positie van de technische installatie (1 = positie technische installatie 1 2 = positie technische installatie 2). De rugjets bevinden zich aan dezelfde kant als de technische installatie.

Overige opties via bestelformulier (zie uitklappagina rechts)

Techniek positie 1

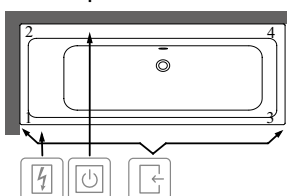

Techniek positie 2

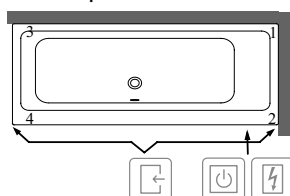

- Bereikbaar via
- Besturingskast
- Randbediening

Het symbool "O" betekent: deze optie is mogelijk

XX = Kleurcode toevoegen

Voor meer informatie over kleuren zie pagina aan het begin van het hoofdstuk.

Voor meer informatie over whirlpoolsystemen zie pagina 612.

SUBWAY (Rechthoek 1700 x 750) acryl

€ exclusief BTW

Rugleuningvorm: Asymmetrisch (niet identieke rugleuningen)
Niet standaard meegeleverd: Badpotenset.
Bijpassend sanitairkeramiek: Subway 2.0

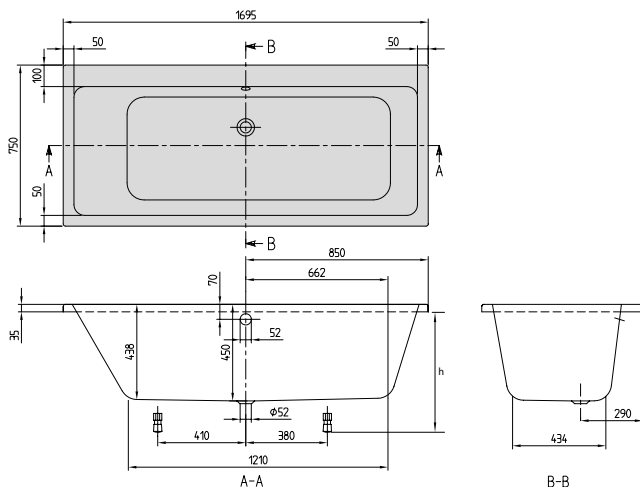

| h = inbouwhoogte (min – max) | |
|------------------------------|-----------|
| Bad | 555 - 605 |
| Whirlpool systeem | 595 - 635 |
| Profibox 2.0 zonder systeem | 585 - 585 |
| Profibox 2.0 incl. systeem | 625 - 625 |

| Artikelnummer | Omschrijving | Afmeting l x b | Bodemmaat l x b | Diepte | Liters incl. 1 pers | Gewicht (kg) | 01 | st./pal. |
|-------------------|--------------|----------------|-----------------|--------|---------------------|--------------|-------|----------|
| UBA 170 SUB 2V-XX | Subway | 1700 x 750 | 1210 x 470 | 450 | 160 | 22 | 997,- | 10 |

Accessoires voor baden:

| Artikelnummer | Omschrijving | Prijs |
|---------------|--|-------|
| U99740000 | Badpotenset, kunststof, tbv baden met vlakke bodem, verstelbaar 130 - 180 mm | 36,- |
| UCCON0963 | Buisonderbreker, incl. aansluitingen | 334,- |
| U90960461 | Afvoer-/overloopcombinatie, Chrome | 254,- |
| U90960361 | Afvoer-/overloopgarnituur en baduitloopcombinatie, Chrome | 595,- |
| U90170061 | Handgrepen, 1 set = 2 stuks, Chrome | 314,- |
| U906100XX | Multifunctioneel kussen, schuimstof, 240 x 150 x 50 mm | 136,- |

| Voorgemonteerde badopties in combinatie met: Voor bestelformulier zie uitklappagina rechts | | alleen bad | Airpools | | Hydropools | | Combipools | | Special Combipools |
|---|---------|------------|----------|----|------------|----|------------|----|--------------------|
| | | | AE | AC | HE | HC | CE | CC | AP |
| Profibox 2.0 nis | 1.139,- | ○ | ○ | ○ | ○ | ○ | ○ | ○ | - |
| Profibox 2.0 hoek | 1.368,- | ○ | ○ | ○ | ○ | ○ | ○ | ○ | - |

| Whirlpools | Artikelnummer | Omschrijving | Airpools | | Hydropools | | Combipools | | Special Combipool |
|------------|------------------------|--|----------|---------|------------|---------|------------|---------|-------------------|
| | | | AE | AC | HE | HC | CE | CC | AP |
| | U __ 170 SUB 2A ½ V 01 | Prijs whirlpoolsysteem incl. bad | 3.935,- | 4.602,- | 4.202,- | 5.669,- | 5.401,- | 7.002,- | 12.339,- |
| | U __ 170 SUB 2B ½ V 01 | Prijs whirlpoolsysteem incl. bad, incl. Multiplex Trio | 4.530,- | 5.197,- | 4.797,- | 6.264,- | 5.996,- | 7.597,- | 12.934,- |

Volgende whirlpool systemen hebben een oversteek van de technische installatie in mm:

| Techniek positie | Zijde | 1 | 2 | 3 | 4 | 5 | 6 | 7 | 8 |
|--------------------|-----------|---|---|---|---|---|---|---|-----|
| Techniek positie 1 | Zijde 1-2 | - | - | - | - | - | - | - | +30 |
| | Zijde 1-3 | - | - | - | - | - | - | - | +30 |
| Techniek positie 2 | Zijde 1-2 | - | - | - | - | - | - | - | +30 |
| | Zijde 1-3 | - | - | - | - | - | - | - | +30 |

Vervang “_” in het artikelnummer door de whirlpoolcode.

Vervang “½” in het artikelnummer door de gewenste positie van de technische installatie (1 = positie technische installatie 1 2 = positie technische installatie 2). De rugjets bevinden zich aan dezelfde kant als de technische installatie.

Overige opties via bestelformulier (zie uitklappagina rechts)

Techniek positie 1

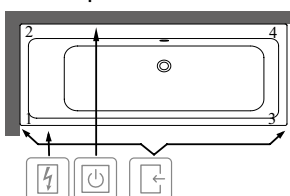

Techniek positie 2

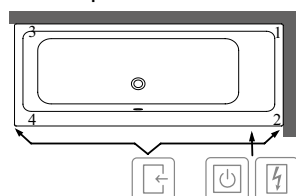

- Bereikbaar via
- Besturingskast
- Randbediening

Het symbool "O" betekent: deze optie is mogelijk

XX = Kleurcode toevoegen

Voor meer informatie over kleuren zie pagina aan het begin van het hoofdstuk.

Voor meer informatie over whirlpoolsystemen zie pagina 612.

SUBWAY (Rechthoek 1800 x 800) acryl

€ exclusief BTW

Rugleuningvorm: Asymmetrisch (niet identieke rugleuningen)
Niet standaard meegeleverd: Badpotenset.
 Verlengde afvoer-/overloopcombinatie noodzakelijk.
Bijpassend sanitairkeramiek: Subway 2.0

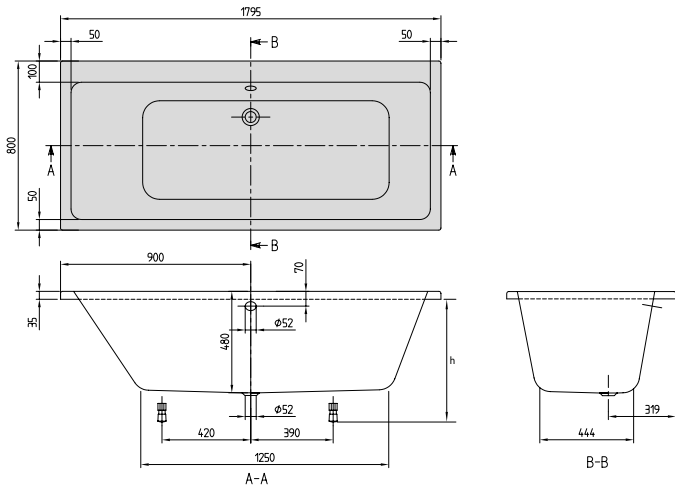

| h = inbouwhoogte (min – max) | |
|------------------------------|-----------|
| Bad | 585 - 635 |
| Whirlpool systeem | 625 - 665 |
| Profibox 2.0 zonder systeem | 585 - 585 |
| Profibox 2.0 incl. systeem | 625 - 625 |

| Artikelnummer | Omschrijving | Afmeting l x b | Bodemmaat l x b | Diepte | Liters incl. 1 pers | Gewicht (kg) | 01 | st./pal. |
|-------------------|--------------|----------------|-----------------|--------|---------------------|--------------|---------|----------|
| UBA 180 SUB 2V-XX | Subway | 1800 x 800 | 1250 x 490 | 480 | 180 | 24,5 | 1.102,- | 10 |

Accessoires voor baden:

| Artikelnummer | Omschrijving | Prijs |
|---------------|--|-------|
| U99740000 | Badpotenset, kunststof, tbv baden met vlakke bodem, verstelbaar 130 - 180 mm | 36,- |
| UCCON0963 | Buisonderbreker, incl. aansluitingen | 334,- |
| U90960461 | Afvoer-/overloopcombinatie, Chrome | 254,- |
| U90960361 | Afvoer-/overlooparmatuur en baduitloopcombinatie, Chrome | 595,- |
| U90170061 | Handgrepen, 1 set = 2 stuks, Chrome | 314,- |
| U906100XX | Multifunctioneel kussen, schuimstof, 240 x 150 x 50 mm | 136,- |

**Voorgemonteerde badopties in combinatie met:
 Voor bestelformulier zie uitklappagina rechts**

| | alleen bad | Airpools | | Hydropools | | Combipools | | Special Combipool |
|-------------------|------------|----------|----|------------|----|------------|----|-------------------|
| | | AE | AC | HE | HC | CE | CC | AP |
| Profibox 2.0 nis | 1.139,- | o | o | o | o | o | o | - |
| Profibox 2.0 hoek | 1.368,- | o | o | o | o | o | o | - |

Whirlpools

| Artikelnummer | Omschrijving | Airpools | | Hydropools | | Combipools | | Special Combipool |
|-----------------------|--|----------|---------|------------|---------|------------|---------|-------------------|
| | | AE | AC | HE | HC | CE | CC | AP |
| U__ 180 SUB 2A ½ V 01 | Prijs whirlpoolsysteem incl. bad | 4.040,- | 4.707,- | 4.307,- | 5.774,- | 5.506,- | 7.107,- | 12.444,- |
| U__ 180 SUB 2B ½ V 01 | Prijs whirlpoolsysteem incl. bad, incl. Multiplex Trio | 4.635,- | 5.302,- | 4.902,- | 6.369,- | 6.101,- | 7.702,- | 13.039,- |

Volgende whirlpool systemen hebben een oversteek van de technische installatie in mm:

| Techniek positie | Zijde | AE | AC | HE | HC | CE | CC | AP |
|--------------------|-----------|----|----|----|----|----|----|-----|
| Techniek positie 1 | Zijde 1-3 | - | - | - | - | - | - | +20 |
| Techniek positie 2 | Zijde 1-3 | - | - | - | - | - | - | +20 |

Vervang “_” in het artikelnummer door de whirlpoolcode.

Vervang “½” in het artikelnummer door de gewenste positie van de technische installatie (1 = positie technische installatie 1 2 = positie technische installatie 2). De rugjets bevinden zich aan dezelfde kant als de technische installatie.

Overige opties via bestelformulier (zie uitklappagina rechts)

Techniek positie 1

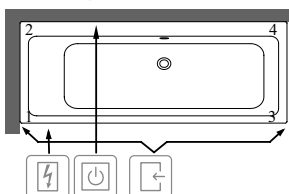

Techniek positie 2

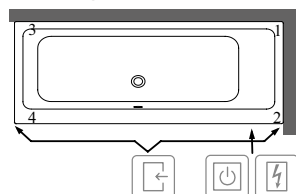

- Bereikbaar via
- Besturingskast
- Randbediening

Het symbool "O" betekent: deze optie is mogelijk

XX = Kleurcode toevoegen

Voor meer informatie over kleuren zie pagina aan het begin van het hoofdstuk.

Voor meer informatie over whirlpoolsystemen zie pagina 612.

SUBWAY (Rechthoek 1900 x 900) acryl

€ exclusief BTW

Rugleuningvorm: Asymmetrisch (niet identieke rugleuningen)
Niet standaard meegeleverd: Badpotenset.
 Verlengde afvoer-/overloopcombinatie noodzakelijk.
Bijpassend sanitairkeramiek: Subway 2.0

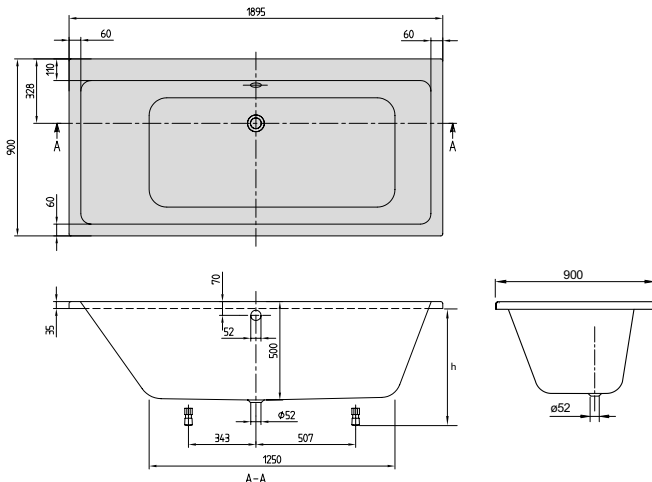

| h = inbouwhoogte (min – max) | |
|------------------------------|-----------|
| Bad | 605 - 655 |
| Whirlpool systeem | 645 - 685 |
| Profibox 2.0 zonder systeem | 625 - 625 |
| Profibox 2.0 incl. systeem | 625 - 625 |

| Artikelnummer | Omschrijving | Afmeting l x b | Bodemmaat l x b | Diepte | Liters incl. 1 pers | Gewicht (kg) | 01 | st./pal. |
|-------------------|--------------|----------------|-----------------|--------|---------------------|--------------|---------|----------|
| UBA 199 SUB 2V-XX | Subway | 1900 x 900 | 1250 x 530 | 500 | 230 | 27 | 1.228,- | 10 |

Accessoires voor baden:

| Artikelnummer | Omschrijving | Prijs |
|---------------|--|-------|
| U99740000 | Badpotenset, kunststof, tbv baden met vlakke bodem, verstelbaar 130 - 180 mm | 36,- |
| UCCON0963 | Buisonderbreker, incl. aansluitingen | 334,- |
| U90960461 | Afvoer-/overloopcombinatie, Chrome | 254,- |
| U90960361 | Afvoer-/overlooparmatuur en baduitloopcombinatie, Chrome | 595,- |
| U906100XX | Multifunctioneel kussen, schuimstof, 240 x 150 x 50 mm | 136,- |

| Voorgemonteerde badopties in combinatie met: Voor bestelformulier zie uitklappagina rechts | alleen bad | Airpools | | Hydropools | | Combipools | | Special Combipools |
|---|------------|----------|----|------------|----|------------|----|--------------------|
| | | AE | AC | HE | HC | CE | CC | AP |
| Profibox 2.0 nis | ○ | ○ | ○ | ○ | ○ | ○ | ○ | - |
| Profibox 2.0 hoek | ○ | ○ | ○ | ○ | ○ | ○ | ○ | - |

| Whirlpools | | Airpools | | Hydropools | | Combipools | | Special Combipool |
|-----------------------|--|----------|---------|------------|---------|------------|---------|-------------------|
| Artikelnummer | Omschrijving | AE | AC | HE | HC | CE | CC | AP |
| U__ 199 SUB 2A ½ V 01 | Prijs whirlpoolsysteem incl. bad | 4.166,- | 4.833,- | 4.433,- | 5.900,- | 5.632,- | 7.233,- | 12.570,- |
| U__ 199 SUB 2B ½ V 01 | Prijs whirlpoolsysteem incl. bad, incl. Multiplex Trio | 4.761,- | 5.428,- | 5.028,- | 6.495,- | 6.227,- | 7.828,- | 13.165,- |

Volgende whirlpool systemen hebben een oversteek van de technische installatie in mm:

| Techniek positie | Zijde | AE | AC | HE | HC | CE | CC | AP |
|--------------------|-----------|----|----|----|----|----|----|-----|
| Techniek positie 1 | Zijde 1-3 | - | - | - | - | - | - | +10 |
| Techniek positie 2 | Zijde 1-3 | - | - | - | - | - | - | +10 |

Vervang " _ " in het artikelnummer door de whirlpoolcode.

Vervang "½" in het artikelnummer door de gewenste positie van de technische installatie (1 = positie technische installatie 1 2 = positie technische installatie 2). De rugjets bevinden zich aan dezelfde kant als de technische installatie.

Overige opties via bestelformulier (zie uitklappagina rechts)

Techniek positie 1

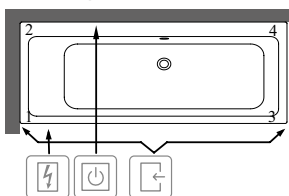

Techniek positie 2

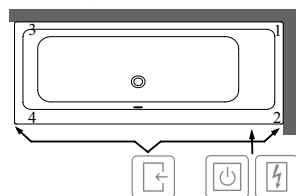

- Bereikbaar via
- Besturingskast
- Randbediening

Het symbool "O" betekent: deze optie is mogelijk

XX = Kleurcode toevoegen

Voor meer informatie over kleuren zie pagina aan het begin van het hoofdstuk.

Voor meer informatie over whirlpoolsystemen zie pagina 612.

SUBWAY 3.0 BAD

€ exclusief BTW

Quaryl® inbouwbad met lang overloopgat en optionele badvulling SilentFlow



- Moderne vormgeving die door de dunne rand aan de rugleuning, de grotere baddiepte en een randhoogte van slechts 10 mm aansluit bij hedendaagse interieurtrends
- De baddiepte van 48 cm biedt aanmerkelijk meer comfort
- Het Subway 3.0 bad heeft een royale binnenmaat. Het combineert vriendelijk ligcomfort met tijdloos design
- Het eerste Villeroy & Boch bad met lange overloop
- Optimale SilentFlow voor een badvulling van onderaf, waardoor een aparte baduitloop overbodig is en het bad als geheel nog beter voor de dag komt
- Ook verkrijgbaar met whirlpool
- Bijpassende Keramiek- en meubelcollectie Subway 3.0
- Zelfreinigend

Individuele combinatiemogelijkheden



Het eerste Villeroy & Boch Quaryl® bad met lange overloop en vlak geïntegreerde Push-to-open afvoerplug, daardoor bijzonder stijlvol



De bijzonder moderne lange overloop is leverbaar in glanzend chroom of in wit Alpin, Stone White en Black Matt passend bij moderne armaturen

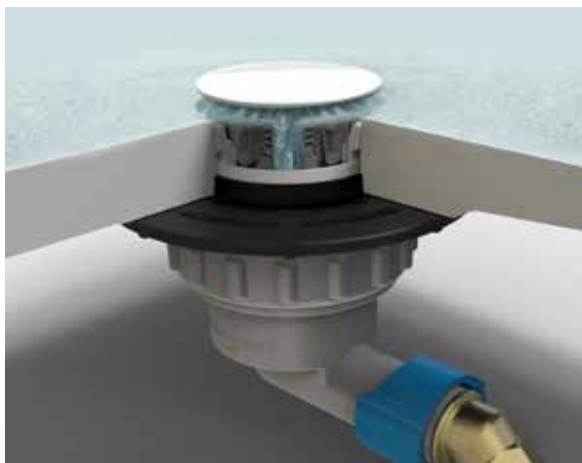

SilentFlow is een badvulling die rechtstreeks in de bodem van het bad is verborgen. SilentFlow is stijlvol en vlak geïntegreerd. Leverbaar in wit Alpin of Stone White. Leverbaar in de betreffende kleur van het bad. Het bad wordt gevuld met 20 liter per minuut. Innovatief en een bijzonder hoogtepunt van modern badkamerdesign

Badkleuren



01 Wit Alpin



RW Stone White

Kleur van de accessoires



Wit Alpin



Chrome



Stone White



Black Matt

SUBWAY 3.0 (Rechthoek 1700 x 750) Quarryl®

€ exclusief BTW

- Rugleuningvorm:** Symmetrisch (twee identieke rugleuningen)
- Standaard meegeleverd:** Bijpassende afvoer en overloop wordt standaard meegeleverd. De afvoerdeksel past bij de badkleur. De overloop is verchromd. Badpotenset wordt standaard meegeleverd (zelfklevend), verstelbaar van 130 - 180 mm.
- Niet standaard meegeleverd:** Overloop in Black Matt, Stone White, Wit Alpin. Deze optie is zonder afvoerdeksel.
- Technische informatie:** Attentie: achter de overloop is geen ruimte voor een kraangat. Links en rechts van de overloop zijn kraangaten mogelijk.
- Bijpassend sanitairkeramiek:** Subway 3.0
- Bijpassend meubelprogramma:** Subway 3.0

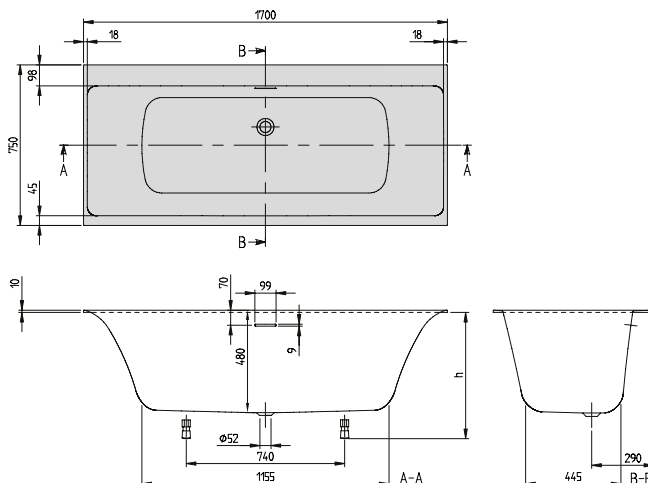

Quaryl®

| h = inbouwhoogte (min – max) | |
|------------------------------|-----------|
| Bad | 610 - 660 |
| Whirlpool systeem | 645 - 680 |
| Profibox 2.0 zonder systeem | 625 - 625 |

| Artikelnummer | Omschrijving | Afmeting l x b | Bodemmaat l x b | Diepte | Liters incl. 1 pers | Gewicht (kg) | 01 | RW | st./pal. |
|--------------------|--------------|----------------|-----------------|--------|---------------------|--------------|---------|---------|----------|
| UBQ 170 SBW 2DV-XX | Subway 3.0 | 1700 x 750 | 1155 x 445 | 480 | 183 | 41,5 | 1.250,- | 1.559,- | 8 |

Accessoires voor baden:

| Artikelnummer | Omschrijving | Prijs |
|---------------|--|-------|
| U90170061 | Handgrepen, 1 set = 2 stuks, Chrome | 314,- |
| U906100XX | Multifunctioneel kussen, schuimstof, 240 x 150 x 50 mm | 136,- |
| U909580RW | Overloop, Stone White | 21,- |
| U90958033 | Overloop, Black Matt | 21,- |
| U90958001 | Overloop, wit alpine | 21,- |

Voorgemonteerde badopties in combinatie met: Voor bestelformulier zie uitklappagina rechts

| Profibox 2.0 nis | alleen bad | Airpools | | Hydropools | | Combipools | | Special Combipools |
|------------------|------------|----------|----|------------|----|------------|----|--------------------|
| | | AE | AC | HE | HC | CE | CC | AP |
| 1.139,- | ○ | ○ | ○ | - | - | - | - | - |

Whirlpools

| Artikelnummer | Omschrijving | Airpools | | Hydropools | | Combipools | | Special Combipool |
|-----------------------|----------------------------------|----------|---------|------------|---------|------------|---------|-------------------|
| | | AE | AC | HE | HC | CE | CC | AP |
| U__ 170 SBW 2A ½ V 01 | Prijs whirlpoolsysteem incl. bad | 4.188,- | 4.855,- | 4.455,- | 5.922,- | 5.654,- | 7.255,- | 12.592,- |
| U__ 170 SBW 2A ½ V RW | Prijs whirlpoolsysteem incl. bad | 4.497,- | 5.164,- | 4.764,- | 6.231,- | 5.963,- | 7.564,- | 12.901,- |

Volgende whirlpool systemen hebben een oversteek van de technische installatie in mm:

| Techniek positie | Zijde | AE | AC | HE | HC | CE | CC | AP |
|--------------------|-----------|----|----|----|----|----|----|-----|
| Techniek positie 1 | Zijde 1-3 | - | - | - | - | - | - | +15 |
| | Zijde 3-4 | - | - | - | - | - | - | +5 |
| Techniek positie 2 | Zijde 1-2 | - | - | - | - | - | - | +5 |
| | Zijde 1-3 | - | - | - | - | - | - | +15 |

Vervang “_” in het artikelnummer door de whirlpoolcode.

Vervang “½” in het artikelnummer door de gewenste positie van de technische installatie (1 = positie technische installatie 1 2 = positie technische installatie 2). De rugjets bevinden zich aan dezelfde kant als de technische installatie.

Overige opties via bestelformulier (zie uitklappagina rechts)

Techniek positie 1

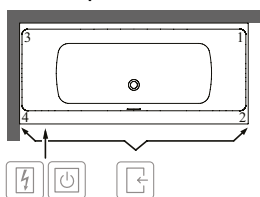

Techniek positie 2

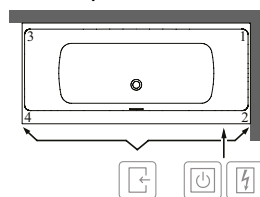

- Bereikbaar via
- Besturingskast
- Randbediening

Het symbool "O" betekent: deze optie is mogelijk

XX = Kleurcode toevoegen

Voor meer informatie over kleuren zie pagina aan het begin van het hoofdstuk.

Voor meer informatie over whirlpoolsystemen zie pagina 612.

SUBWAY 3.0 met SilentFlow (Rechthoek 1700 x 750) Quarry[®]

€ exclusief BTW

- Rugleuningvorm:** Symmetrisch (twee identieke rugleuningen)
- Standaard meegeleverd:** Bijpassende afvoer en overloop wordt standaard meegeleverd. De afvoerdeksel past bij de badkleur.
De overloop is verchromd.
Badpotenset wordt standaard meegeleverd (zelfklevend), verstelbaar van 130 - 180 mm.
Geluidsarme badvulling "SilentFlow" in de bodem van het bad. Deze functie kan niet achteraf worden besteld!
- Niet standaard meegeleverd:** Overloop in Black Matt, Stone White, Wit Alpin
Deze optie is zonder afvoerdeksel.
- Technische informatie:** Attentie: achter de overloop is geen ruimte voor een kraangat.
Links en rechts van de overloop zijn kraangaten mogelijk
- Bijpassend sanitairkeramiek:** Subway 3.0
- Bijpassend meubelprogramma:** Subway 3.0

BADEN

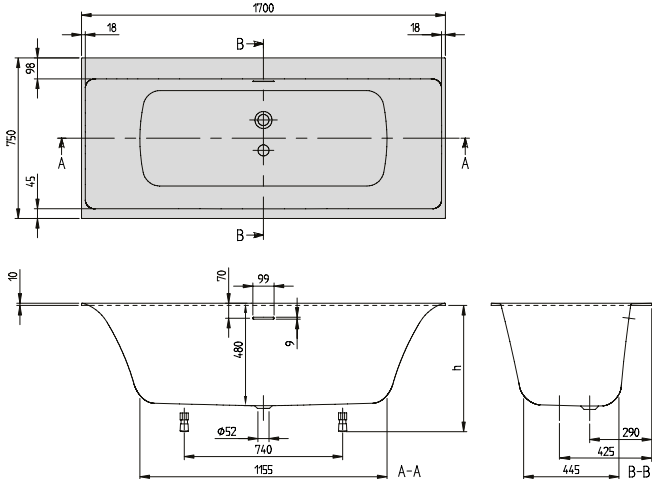

Quarry[®]

| h = inbouwhoogte (min – max) | |
|------------------------------|-----------|
| Bad | 610 - 660 |
| Whirlpool systeem | 645 - 680 |
| Profibox 2.0 zonder systeem | 625 - 625 |

| Artikelnummer | Omschrijving | Afmeting l x b | Bodemmaat l x b | Diepte | Liters incl. 1 pers | Gewicht (kg) | 01 | RW | st./pal. |
|---------------------|---|----------------|-----------------|--------|---------------------|--------------|---------|---------|----------|
| UBQ 170 SBW 2TDV-XX | Subway 3.0, incl. SilentFlow badvulling | 1700 x 750 | 1155 x 445 | 480 | 183 | 41,5 | 1.687,- | 1.996,- | 8 |

Accessoires voor baden:

| Artikelnummer | Omschrijving | Prijs |
|---------------|--|-------|
| UCCON0963 | Buisonderbreker, incl. aansluitingen | 334,- |
| U90170061 | Handgrepen, 1 set = 2 stuks, Chrome | 314,- |
| U906100XX | Multifunctioneel kussen, schuimstof, 240 x 150 x 50 mm | 136,- |
| U909580RW | Overloop, Stone White | 21,- |
| U90958033 | Overloop, Black Matt | 21,- |
| U90958001 | Overloop, wit alpine | 21,- |

| Voorgemonteerde badopties in combinatie met: Voor bestelformulier zie uitklappagina rechts | alleen bad | Airpools | | Hydropools | | Combipools | | Special Combipools |
|---|------------|----------|----|------------|----|------------|----|--------------------|
| | | AE | AC | HE | HC | CE | CC | AP |
| Profibox 2.0 nis | 1.139,- | ○ | ○ | - | - | - | - | - |

| Whirlpools | | Airpools | | Hydropools | | Combipools | | Special Combipool |
|-----------------------|--|----------|---------|------------|---------|------------|---------|-------------------|
| Artikelnummer | Omschrijving | AE | AC | HE | HC | CE | CC | AP |
| U _ 170 SBW 2B ½ V 01 | Prijs whirlpoolsysteem incl. bad, incl. SilentFlow | 5.027,- | 5.694,- | 5.294,- | 6.761,- | 6.493,- | 8.094,- | 13.431,- |
| U _ 170 SBW 2B ½ V RW | Prijs whirlpoolsysteem incl. bad, incl. SilentFlow | 5.336,- | 6.003,- | 5.603,- | 7.070,- | 6.802,- | 8.403,- | 13.740,- |

Volgende whirlpool systemen hebben een oversteek van de technische installatie in mm:

| Techniek positie | Zijde | AE | AC | HE | HC | CE | CC | AP |
|--------------------|-----------|----|----|----|----|----|----|-----|
| Techniek positie 1 | Zijde 1-3 | - | - | - | - | - | - | +15 |
| | Zijde 3-4 | - | - | - | - | - | - | +5 |
| Techniek positie 2 | Zijde 1-2 | - | - | - | - | - | - | +5 |
| | Zijde 1-3 | - | - | - | - | - | - | +15 |

Vervang " _ " in het artikelnummer door de whirlpoolcode.

Vervang "½" in het artikelnummer door de gewenste positie van de technische installatie (1 = positie technische installatie 1 2 = positie technische installatie 2). De rugjets bevinden zich aan dezelfde kant als de technische installatie.

Overige opties via bestelformulier (zie uitklappagina rechts)

Techniek positie 1

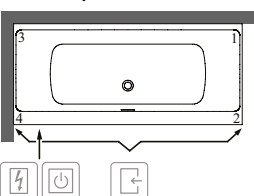

Techniek positie 2

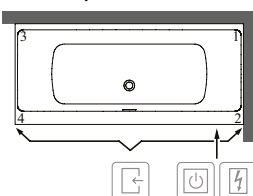

- Bereikbaar via
- Besturingskast
- Randbediening

Het symbool "O" betekent: deze optie is mogelijk

XX = Kleurcode toevoegen

Voor meer informatie over kleuren zie pagina aan het begin van het hoofdstuk.

Voor meer informatie over whirlpoolsystemen zie pagina 612.

SUBWAY 3.0 (Rechthoek 1800 x 800) Quarryl®

€ exclusief BTW

- Rugleuningvorm:** Symmetrisch (twee identieke rugleuningen)
- Standaard meegeleverd:** Bijpassende afvoer en overloop wordt standaard meegeleverd. De afvoerdeksel past bij de badkleur. De overloop is verchromd. Badpotenset wordt standaard meegeleverd (zelfklevend), verstelbaar van 130 - 180 mm.
- Niet standaard meegeleverd:** Overloop in Black Matt, Stone White, Wit Alpin. Deze optie is zonder afvoerdeksel.
- Technische informatie:** Attentie: achter de overloop is geen ruimte voor een kraangat. Links en rechts van de overloop zijn kraangaten mogelijk.
- Bijpassend sanitairkeramiek:** Subway 3.0
- Bijpassend meubelprogramma:** Subway 3.0

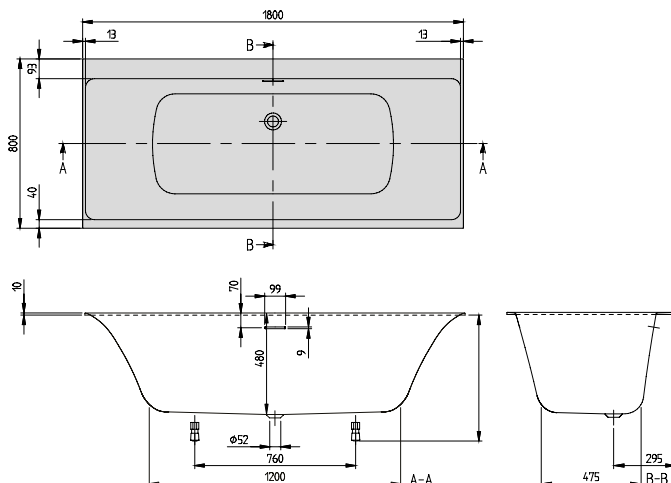

| h = inbouwhoogte (min - max) | |
|------------------------------|-----------|
| Bad | 610 - 660 |
| Whirlpool systeem | 645 - 680 |
| Profibox 2.0 zonder systeem | 625 - 625 |

| Artikelnummer | Omschrijving | Afmeting l x b | Bodemmaat l x b | Diepte | Liters incl. 1 pers | Gewicht (kg) | 01 | RW | st./pal. |
|--------------------|--------------|----------------|-----------------|--------|---------------------|--------------|---------|---------|----------|
| UBQ 180 SBW 2DV-XX | Subway 3.0 | 1800 x 800 | 1200 x 475 | 480 | 219 | 43,2 | 1.409,- | 1.720,- | 8 |

Accessoires voor baden:

| Artikelnummer | Omschrijving | Prijs |
|---------------|--|-------|
| U90170061 | Handgrepen, 1 set = 2 stuks, Chrome | 314,- |
| U906100XX | Multifunctioneel kussen, schuimstof, 240 x 150 x 50 mm | 136,- |
| U909580RW | Overloop, Stone White | 21,- |
| U90958033 | Overloop, Black Matt | 21,- |
| U90958001 | Overloop, wit alpine | 21,- |

Voorgemonteerde badopties in combinatie met: Voor bestelformulier zie uitklappagina rechts

| | alleen bad | Airpools | | Hydropools | | Combipools | | Special Combipools |
|------------------|------------|----------|----|------------|----|------------|----|--------------------|
| | | AE | AC | HE | HC | CE | CC | AP |
| Profibox 2.0 nis | 1.139,- | ○ | ○ | - | - | - | - | - |

Whirlpools

| Artikelnummer | Omschrijving | Airpools | | Hydropools | | Combipools | | Special Combipool |
|----------------------|----------------------------------|----------|---------|------------|---------|------------|---------|-------------------|
| | | AE | AC | HE | HC | CE | CC | AP |
| U__180 SBW 2A ½ V 01 | Prijs whirlpoolsysteem incl. bad | 4.347,- | 5.014,- | 4.614,- | 6.081,- | 5.813,- | 7.414,- | 12.751,- |
| U__180 SBW 2A ½ V RW | Prijs whirlpoolsysteem incl. bad | 4.658,- | 5.325,- | 4.925,- | 6.392,- | 6.124,- | 7.725,- | 13.062,- |

Volgende whirlpool systemen hebben een oversteek van de technische installatie in mm:

| Techniek positie | Zijde | AE | AC | HE | HC | CE | CC | AP |
|--------------------|-----------|----|----|----|----|----|----|----|
| Techniek positie 1 | Zijde 1-3 | - | - | - | - | - | - | +5 |
| Techniek positie 2 | Zijde 1-3 | - | - | - | - | - | - | +5 |

Vervang " _ " in het artikelnummer door de whirlpoolcode.

Vervang "½" in het artikelnummer door de gewenste positie van de technische installatie (1 = positie technische installatie 1 2 = positie technische installatie 2). De rugjets bevinden zich aan dezelfde kant als de technische installatie.

Overige opties via bestelformulier (zie uitklappagina rechts)

Techniek positie 1

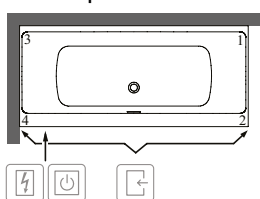

Techniek positie 2

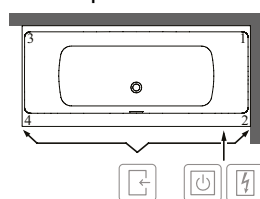

- Bereikbaar via
- Besturingskast
- Randbediening

Het symbool "O" betekent: deze optie is mogelijk

XX = Kleurcode toevoegen

Voor meer informatie over kleuren zie pagina aan het begin van het hoofdstuk.

Voor meer informatie over whirlpoolsystemen zie pagina 612.

SUBWAY 3.0 met SilentFlow (Rechthoek 1800 x 800) Quarry[®]

€ exclusief BTW

- Rugleuningvorm:** Symmetrisch (twee identieke rugleuningen)
- Standaard meegeleverd:** Bijpassende afvoer en overloop wordt standaard meegeleverd. De afvoerdeksel past bij de badkleur. De overloop is verchromd. Badpotenset wordt standaard meegeleverd (zelfklevend), verstelbaar van 130 - 180 mm. Geluidsarme badvulling "SilentFlow" in de bodem van het bad. Deze functie kan niet achteraf worden besteld!
- Niet standaard meegeleverd:** Overloop in Black Matt, Stone White, Wit Alpin. Deze optie is zonder afvoerdeksel.
- Technische informatie:** Attentie: achter de overloop is geen ruimte voor een kraangat. Links en rechts van de overloop zijn kraangaten mogelijk
- Bijpassend sanitairkeramiek:** Subway 3.0
- Bijpassend meubelprogramma:** Subway 3.0

BADEN

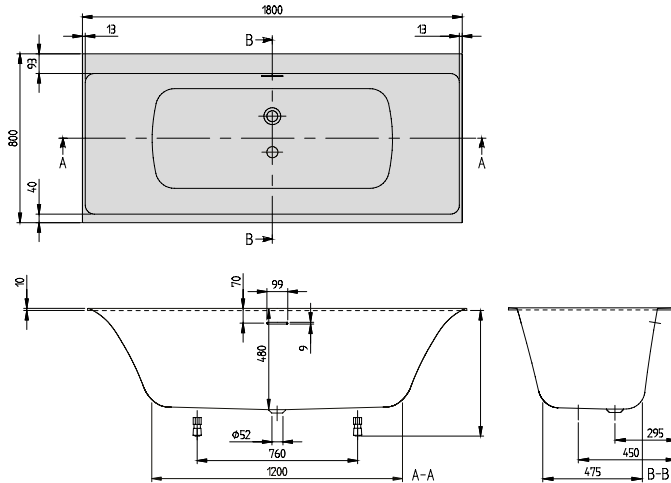

Quarry[®]

| h = inbouwhoogte (min - max) | |
|------------------------------|-----------|
| Bad | 610 - 660 |
| Whirlpool systeem | 645 - 680 |
| Profibox 2.0 zonder systeem | 625 - 625 |

| Artikelnummer | Omschrijving | Afmeting l x b | Bodemmaat l x b | Diepte | Liters incl. 1 pers | Gewicht (kg) | 01 | RW | st./pal. |
|---------------------|---|----------------|-----------------|--------|---------------------|--------------|---------|---------|----------|
| UBQ 180 SBW 2TDV-XX | Subway 3.0, incl. SilentFlow badvulling | 1800 x 800 | 1200 x 475 | 480 | 219 | 43,2 | 1.847,- | 2.157,- | 8 |

Accessoires voor baden:

| Artikelnummer | Omschrijving | Prijs |
|---------------|--|-------|
| UCCON0963 | Buisonderbreker, incl. aansluitingen | 334,- |
| U90170061 | Handgrepen, 1 set = 2 stuks, Chrome | 314,- |
| U906100XX | Multifunctioneel kussen, schuimstof, 240 x 150 x 50 mm | 136,- |
| U909580RW | Overloop, Stone White | 21,- |
| U90958033 | Overloop, Black Matt | 21,- |
| U90958001 | Overloop, wit alpine | 21,- |

| Voorgemonteerde badopties in combinatie met: Voor bestelformulier zie uitklappagina rechts | alleen bad | Airpools | | Hydropools | | Combipools | | Special Combipools |
|---|------------|----------|----|------------|----|------------|----|--------------------|
| | | AE | AC | HE | HC | CE | CC | AP |
| Profibox 2.0 nis | 1.139,- | ○ | ○ | - | - | - | - | - |

| Whirlpools | | Airpools | | Hydropools | | Combipools | | Special Combipool |
|-----------------------|--|----------|---------|------------|---------|------------|---------|-------------------|
| Artikelnummer | Omschrijving | AE | AC | HE | HC | CE | CC | AP |
| U__ 180 SBW 2B ½ V 01 | Prijs whirlpoolsysteem incl. bad, incl. SilentFlow | 5.187,- | 5.854,- | 5.454,- | 6.921,- | 6.653,- | 8.254,- | 13.591,- |
| U__ 180 SBW 2B ½ V RW | Prijs whirlpoolsysteem incl. bad, incl. SilentFlow | 5.497,- | 6.164,- | 5.764,- | 7.231,- | 6.963,- | 8.564,- | 13.901,- |

Volgende whirlpool systemen hebben een oversteek van de technische installatie in mm:

| Techniek positie | Zijde | AE | AC | HE | HC | CE | CC | AP |
|--------------------|-----------|----|----|----|----|----|----|----|
| Techniek positie 1 | Zijde 1-3 | - | - | - | - | - | - | +5 |
| Techniek positie 2 | Zijde 1-3 | - | - | - | - | - | - | +5 |

Vervang " _ " in het artikelnummer door de whirlpoolcode.

Vervang "½" in het artikelnummer door de gewenste positie van de technische installatie (1 = positie technische installatie 1 2 = positie technische installatie 2). De rugjets bevinden zich aan dezelfde kant als de technische installatie.

Overige opties via bestelformulier (zie uitklappagina rechts)

Techniek positie 1

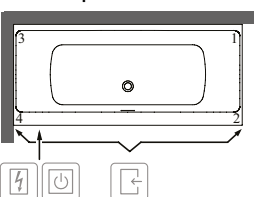

Techniek positie 2

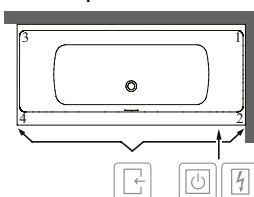

- Bereikbaar via
- Besturingskast
- Randbediening

Het symbool "○" betekent: deze optie is mogelijk

XX = Kleurcode toevoegen

Voor meer informatie over kleuren zie pagina aan het begin van het hoofdstuk.

Voor meer informatie over whirlpoolsystemen zie pagina 612.

Theano Original Edition & Theano Curved Edition in matte kleuren

€ exclusief BTW

Ingetogen schoonheid, nu nog stijlvoller

Villeroy & Boch presenteert Theano in de matkleur Grey (3S), Stone White (RW), Almond (AL), Morning Green (R8) van uiterst fijn Quaryl®.

Gekleurde baden zijn tegenwoordig in de badkamer helemaal niet meer weg te denken. Het resultaat mag er zijn. De vrijstaande ovale baden uit de Theano-serie van Villeroy & Boch worden gekenmerkt door hun minimalistische look en het brede afgeschuinde rugvlak. In de matkleuren zijn ze nu zelfs nog stijlvoller. Een echte blikvanger.

O.a. de bijpassende innovatieve afvoerplug met onzichtbare overloopfunctie ViFlow in Black Matt is hier perfect op afgestemd. Ook verkrijgbaar in de kleuren Stone White, White, Morning Green, Almond en Chrome.

Vrijstaand, minimalistisch-elegant en stabiel – al deze eigenschappen komen terug in dit ovale bad. Ze worden gemaakt van het kras- en schokbestendige Quaryl, dat wordt opgewaardeerd met een huidvriendelijk oppervlak. Maak kennis met de twee brede schuine rugvlakken, ideaal voor het samen genieten van een warm bad. Hier kunt u zich gewoon prettig voelen!



Ook de Antheus baden met frame zijn verkrijgbaar in de kleuren Grey, Stone White, Almond & Morning Green, zie pagina's 454-457.

THEANO Original Edition (Vrijstaand 1550 x 750) Quaryl®

€ exclusief BTW

| | |
|------------------------------------|--|
| Rugleuningvorm: | Symmetrisch (twee identieke rugleuningen) |
| Niet standaard meegeleverd: | Push to open afvoerplug zonder overloopfunctie en ViFlow. |
| Technische informatie: | Attentie: als een bad zonder overloop wordt geïnstalleerd, moet volgens DIN 1986-100 een afvoer worden aangebracht om het gebouw te beschermen tegen afvoer- en overloopwater. In combinatie met ViFlow is er geen afvoer nodig. Afvoer moet worden verzonken in de badkamervloer. Zie blz. 609-610. |

BADEN

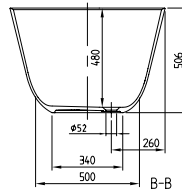
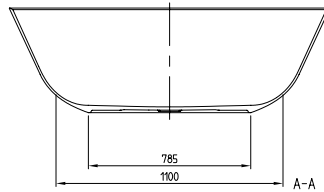
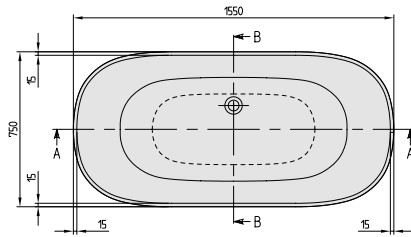

Quaryl®

| Artikelnummer | Omschrijving | Afmeting l x b | Bodemmaat l x b | Diepte | Liters incl. 1 pers | Gewicht (kg) | 01 | RW, R8, AL, 3S | st./pal. |
|-----------------------|--------------------------------------|----------------|-----------------|--------|---------------------|--------------|---------|----------------|----------|
| UBQ 155 ANH 7F200V-XX | Theano, vrijstaand, Original Edition | 1550 x 750 | 1100 x 500 | 480 | 173 | 50 | | | |
| | | | | | | | 3.218,- | 3.540,- | 1 |

Accessoires voor baden:

| Artikelnummer | Omschrijving | Prijs |
|---------------|--|-------|
| U906100XX | Multifunctioneel kussen, schuimstof, 240 x 150 x 50 mm | 136,- |
| U90953061 | ViFlow, Afvoer- en overloopgarnituur voor baden zonder zichtbaar overloopgat, Chrome | 457,- |
| U90953001 | ViFlow, Afvoer- en overloopgarnituur voor baden zonder zichtbaar overloopgat, wit alpine | 457,- |
| U909530RW | ViFlow, Afvoer- en overloopgarnituur voor baden zonder zichtbaar overloopgat, Stone White | 457,- |
| U909530AL | ViFlow, Afvoer- en overloopgarnituur voor baden zonder zichtbaar overloopgat, Almond (NIEUW) | 457,- |
| U909530R8 | ViFlow, Afvoer- en overloopgarnituur voor baden zonder zichtbaar overloopgat, Morning Green | 457,- |
| U9095303S | ViFlow, Afvoer- en overloopgarnituur voor baden zonder zichtbaar overloopgat, Grey | 457,- |
| U90952061 | Push to open afvoerplug zonder overloopfunctie (Afvoerdeksel White & Chrome), Chrome | 126,- |
| U90952001 | Push to open afvoerplug zonder overloopfunctie, wit alpine | 126,- |
| U909520RW | Push to open afvoerplug zonder overloopfunctie, Stone White | 126,- |
| U909520AL | Push to open afvoerplug zonder overloopfunctie, Almond (NIEUW) | 126,- |
| U909520R8 | Push to open afvoerplug zonder overloopfunctie, Morning Green | 126,- |
| U9095203S | Push to open afvoerplug zonder overloopfunctie, Grey | 126,- |

XX = Kleurcode toevoegen

Voor meer informatie over kleuren zie pagina aan het begin van het hoofdstuk.

Voor meer informatie over whirlpoolsystemen zie pagina 612.

THEANO Original Edition (Vrijstaand 1550 x 750) Quaryl®, Colour on Demand

€ exclusief BTW

Rugleuningvorm:

Symmetrisch (twee identieke rugleuningen)

Niet standaard meegeleverd:

Push to open afvoerplug zonder overloopfunctie en ViFlow.

Technische informatie:

Attentie: als een bad zonder overloop wordt geïnstalleerd, moet volgens DIN 1986-100 een afvoer worden aangebracht om het gebouw te beschermen tegen afvoer- en overloopwater. In combinatie met ViFlow is er geen afvoer nodig.
Afvoer moet worden verzonken in de badkamervloer. Zie blz. 609-610.

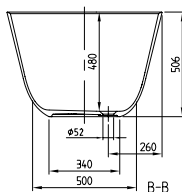
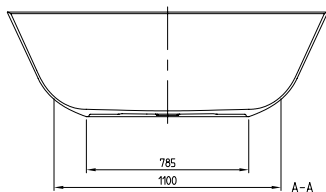
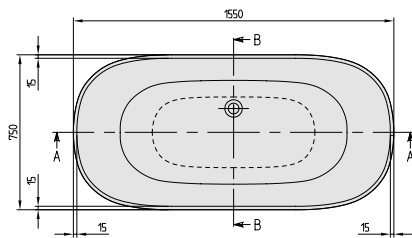

Quaryl®

BADEN

| Artikelnummer | Omschrijving | Afmeting l x b | Bodemmaat l x b | Diepte | Liters incl. 1 pers | Gewicht (kg) | 01 | RW | st./pal. |
|-----------------------|--|----------------|-----------------|--------|---------------------|--------------|---------|---------|----------|
| UBQ 155 ANH 7F2BCV-XX | Theano, vrijstaand, Colour on Demand (Quaryl®), Original Edition | 1550 x 750 | 1100 x 500 | 480 | 173 | 50 | 3.982,- | 4.304,- | 1 |

Accessoires voor baden:

| Artikelnummer | Omschrijving | Prijs |
|---------------|--|-------|
| U906100XX | Multifunctioneel kussen, schuimstof, 240 x 150 x 50 mm | 136,- |
| U90953061 | ViFlow, Afvoer- en overloopgarnituur voor baden zonder zichtbaar overloopgat, Chrome | 457,- |
| U90953001 | ViFlow, Afvoer- en overloopgarnituur voor baden zonder zichtbaar overloopgat, wit alpine | 457,- |
| U909530RW | ViFlow, Afvoer- en overloopgarnituur voor baden zonder zichtbaar overloopgat, Stone White | 457,- |
| U909530AL | ViFlow, Afvoer- en overloopgarnituur voor baden zonder zichtbaar overloopgat, Almond (NIEUW) | 457,- |
| U909530R8 | ViFlow, Afvoer- en overloopgarnituur voor baden zonder zichtbaar overloopgat, Morning Green | 457,- |
| U9095303S | ViFlow, Afvoer- en overloopgarnituur voor baden zonder zichtbaar overloopgat, Grey | 457,- |
| U90952061 | Push to open afvoerplug zonder overloopfunctie (Afvoerdeksel White & Chrome), Chrome | 126,- |
| U90952001 | Push to open afvoerplug zonder overloopfunctie, wit alpine | 126,- |
| U909520RW | Push to open afvoerplug zonder overloopfunctie, Stone White | 126,- |
| U909520AL | Push to open afvoerplug zonder overloopfunctie, Almond (NIEUW) | 126,- |
| U909520R8 | Push to open afvoerplug zonder overloopfunctie, Morning Green | 126,- |
| U9095203S | Push to open afvoerplug zonder overloopfunctie, Grey | 126,- |

Productie op bestelling van Colour on Demand: 3 weken productietijd. Gebruik hiervoor beslist het **bestelformulier** dat volgt na het hoofdstuk baden op pagina 605-606, zodat de bestelling kan worden uitgevoerd.

XX = Kleurcode toevoegen

Voor meer informatie over kleuren zie pagina aan het begin van het hoofdstuk.

Voor meer informatie over whirlpoolsystemen zie pagina 612.

THEANO Original Edition (Vrijstaand 1750 x 800) Quarryl®

€ exclusief BTW

| | |
|------------------------------------|--|
| Rugleuningvorm: | Symmetrisch (twee identieke rugleuningen) |
| Niet standaard meegeleverd: | Push to open afvoerplug zonder overloopfunctie en ViFlow. |
| Technische informatie: | Attentie: als een bad zonder overloop wordt geïnstalleerd, moet volgens DIN 1986-100 een afvoer worden aangebracht om het gebouw te beschermen tegen afvoer- en overloopwater. In combinatie met ViFlow is er geen afvoer nodig. Afvoer moet worden verzonken in de badkamervloer. Zie blz. 609-610. |

BADEN

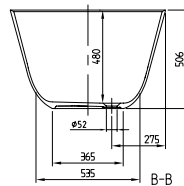
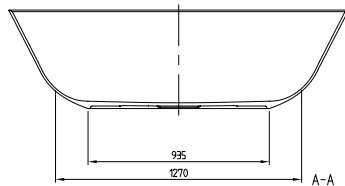
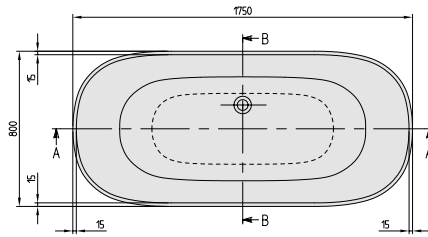

Quarryl®

| Artikelnummer | Omschrijving | Afmeting l x b | Bodemmaat l x b | Diepte | Liters incl. 1 pers | Gewicht (kg) | 01 | RW, R8, AL, 3S | st./pal. |
|-----------------------|--------------------------------------|----------------|-----------------|--------|---------------------|--------------|----|----------------|-----------|
| UBQ 175 ANH 7F200V-XX | Theano, vrijstaand, Original Edition | 1750 x 800 | 1270 x 535 | 480 | 237 | 58,5 | | 3.636,- | 4.000,- 1 |

Accessoires voor baden:

| Artikelnummer | Omschrijving | Prijs |
|---------------|--|-------|
| U906100XX | Multifunctioneel kussen, schuimstof, 240 x 150 x 50 mm | 136,- |
| U90953061 | ViFlow, Afvoer- en overloopgarnituur voor baden zonder zichtbaar overloopgat, Chrome | 457,- |
| U90953001 | ViFlow, Afvoer- en overloopgarnituur voor baden zonder zichtbaar overloopgat, wit alpine | 457,- |
| U909530RW | ViFlow, Afvoer- en overloopgarnituur voor baden zonder zichtbaar overloopgat, Stone White | 457,- |
| U909530AL | ViFlow, Afvoer- en overloopgarnituur voor baden zonder zichtbaar overloopgat, Almond (NIEUW) | 457,- |
| U909530R8 | ViFlow, Afvoer- en overloopgarnituur voor baden zonder zichtbaar overloopgat, Morning Green | 457,- |
| U9095303S | ViFlow, Afvoer- en overloopgarnituur voor baden zonder zichtbaar overloopgat, Grey | 457,- |
| U90952061 | Push to open afvoerplug zonder overloopfunctie (Afvoerdeksel White & Chrome), Chrome | 126,- |
| U90952001 | Push to open afvoerplug zonder overloopfunctie, wit alpine | 126,- |
| U909520RW | Push to open afvoerplug zonder overloopfunctie, Stone White | 126,- |
| U909520AL | Push to open afvoerplug zonder overloopfunctie, Almond (NIEUW) | 126,- |
| U909520R8 | Push to open afvoerplug zonder overloopfunctie, Morning Green | 126,- |
| U9095203S | Push to open afvoerplug zonder overloopfunctie, Grey | 126,- |

XX = Kleurcode toevoegen

Voor meer informatie over kleuren zie pagina aan het begin van het hoofdstuk.

Voor meer informatie over whirlpoolsystemen zie pagina 612.

THEANO Original Edition (Vrijstaand 1750 x 800) Quarryl®, Colour on Demand

€ exclusief BTW

Rugleuningvorm:

Symmetrisch (twee identieke rugleuningen)

Niet standaard meegeleverd:

Push to open afvoerplug zonder overloopfunctie en ViFlow.

Technische informatie:

Attentie: als een bad zonder overloop wordt geïnstalleerd, moet volgens DIN 1986-100 een afvoer worden aangebracht om het gebouw te beschermen tegen afvoer- en overloopwater. In combinatie met ViFlow is er geen afvoer nodig.

Afvoer moet worden verzonken in de badkamervloer. Zie blz. 609-610.

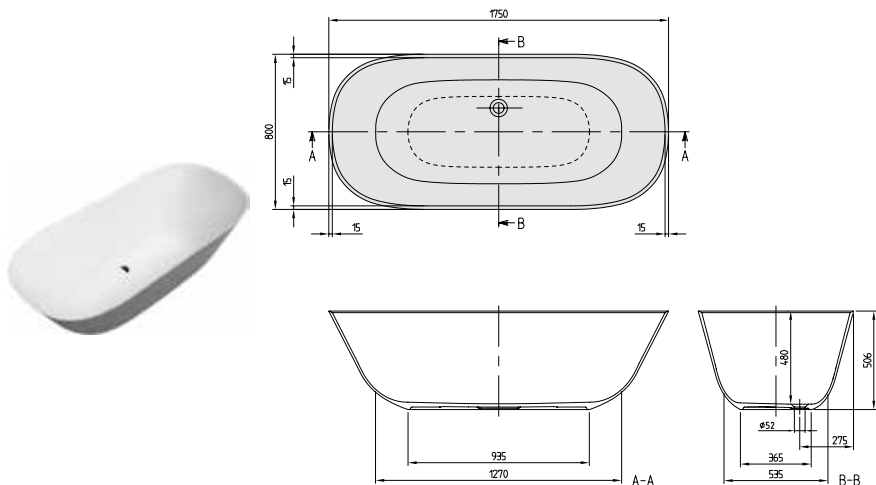

| Artikelnummer | Omschrijving | Afmeting l x b | Bodemmaat l x b | Diepte | Liters incl. 1 pers | Gewicht (kg) | 01 | RW | st./pal. |
|-----------------------|--|----------------|-----------------|--------|---------------------|--------------|---------|---------|----------|
| UBQ 175 ANH 7F2BCV-XX | Theano, vrijstaand, Colour on Demand (Quaryl®), Original Edition | 1750 x 800 | 1270 x 535 | 480 | 273 | 58,5 | 4.400,- | 4.764,- | 1 |

Accessoires voor baden:

| Artikelnummer | Omschrijving | Prijs |
|---------------|---|-------|
| U906100XX | Multifunctioneel kussen, schuimstof, 240 x 150 x 50 mm | 136,- |
| U90953061 | ViFlow, Afvoer- en overloopgarnituur voor baden zonder zichtbaar overloopgat, Chrome | 457,- |
| U90953001 | ViFlow, Afvoer- en overloopgarnituur voor baden zonder zichtbaar overloopgat, wit alpine | 457,- |
| U909530RW | ViFlow, Afvoer- en overloopgarnituur voor baden zonder zichtbaar overloopgat, Stone White | 457,- |
| U909530AL | ViFlow, Afvoer- en overloopgarnituur voor baden zonder zichtbaar overloopgat, Almond (NIEUW) | 457,- |
| U909530R8 | ViFlow, Afvoer- en overloopgarnituur voor baden zonder zichtbaar overloopgat, Morning Green | 457,- |
| U9095303S | ViFlow, Afvoer- en overloopgarnituur voor baden zonder zichtbaar overloopgat, Grey | 457,- |
| U90952061 | Push to open afvoerplug zonder overloopfunctie (Afvoerdeksel White & Chrome), Chrome | 126,- |
| U90952001 | Push to open afvoerplug zonder overloopfunctie, wit alpine | 126,- |
| U909520RW | Push to open afvoerplug zonder overloopfunctie, Stone White | 126,- |
| U909520AL | Push to open afvoerplug zonder overloopfunctie, Almond (NIEUW) | 126,- |
| U909520R8 | Push to open afvoerplug zonder overloopfunctie, Morning Green | 126,- |
| U9095203S | Push to open afvoerplug zonder overloopfunctie, Grey | 126,- |

Productie op bestelling van Colour on Demand: 3 weken productietijd. Gebruik hiervoor beslist het **bestelformulier** dat volgt na het hoofdstuk baden op pagina 605-606, zodat de bestelling kan worden uitgevoerd.

XX = Kleurcode toevoegen

Voor meer informatie over kleuren zie pagina aan het begin van het hoofdstuk.

Voor meer informatie over whirlpoolsystemen zie pagina 612.

THEANO Curved Edition (Vrijstaand 1700 x 750) Quarry[®]

€ exclusief BTW

Rugleuningvorm:

Asymmetrisch (niet identieke rugleuningen)

Niet standaard meegeleverd:

Push to open afvoerplug zonder overloopfunctie en ViFlow.

Technische informatie:

Attentie: als een bad zonder overloop wordt geïnstalleerd, moet volgens DIN 1986-100 een afvoer worden aangebracht om het gebouw te beschermen tegen afvoer- en overloopwater. In combinatie met ViFlow is er geen afvoer nodig.

Afvoer moet worden verzonken in de badkamervloer. Zie blz. 609-610.

BADEN

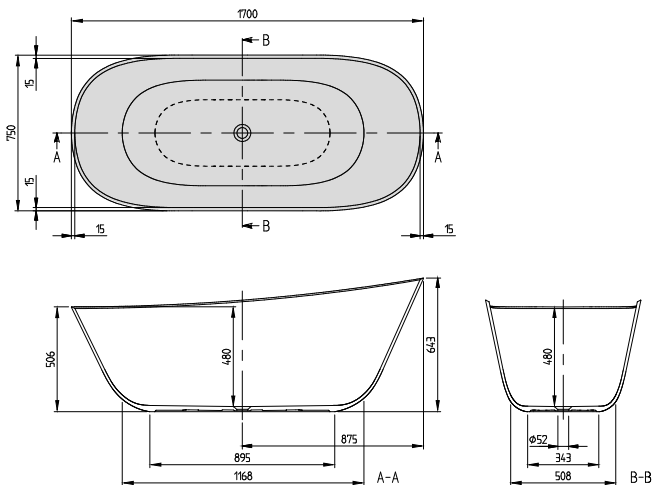

Quarry[®]

h = inbouwhoogte (min – max)
Bad 643 - 643

| Artikelnummer | Omschrijving | Afmeting l x b | Bodemmaat l x b | Diepte | Liters incl. 1 pers | Gewicht (kg) | 01 | RW, R8, AL, 3S | st./pal. |
|-----------------------|--|----------------|-----------------|--------|---------------------|--------------|---------|----------------|----------|
| UBQ 170 ANH 7F200V XX | Theano, vrijstaand, naadloos, Curved Edition | 1700 x 750 | 1168 x 508 | 480 | 202 | 62 | 3.636,- | 4.000,- | 1 |

Accessoires voor baden:

| Artikelnummer | Omschrijving | Prijs |
|---------------|---|-------|
| U906100XX | Multifunctioneel kussen, schuimstof, 240 x 150 x 50 mm | 136,- |
| U90953061 | ViFlow, Afvoer- en overloopgarnituur voor baden zonder zichtbaar overloopgat, Chrome | 457,- |
| U90953001 | ViFlow, Afvoer- en overloopgarnituur voor baden zonder zichtbaar overloopgat, wit alpine | 457,- |
| U909530RW | ViFlow, Afvoer- en overloopgarnituur voor baden zonder zichtbaar overloopgat, Stone White | 457,- |
| U909530AL | ViFlow, Afvoer- en overloopgarnituur voor baden zonder zichtbaar overloopgat, Almond (NIEUW) | 457,- |
| U909530R8 | ViFlow, Afvoer- en overloopgarnituur voor baden zonder zichtbaar overloopgat, Morning Green | 457,- |
| U9095303S | ViFlow, Afvoer- en overloopgarnituur voor baden zonder zichtbaar overloopgat, Grey | 457,- |
| U90952061 | Push to open afvoerplug zonder overloopfunctie (Afvoerdeksel White & Chrome), Chrome | 126,- |
| U90952001 | Push to open afvoerplug zonder overloopfunctie, wit alpine | 126,- |
| U909520RW | Push to open afvoerplug zonder overloopfunctie, Stone White | 126,- |
| U909520AL | Push to open afvoerplug zonder overloopfunctie, Almond (NIEUW) | 126,- |
| U909520R8 | Push to open afvoerplug zonder overloopfunctie, Morning Green | 126,- |
| U9095203S | Push to open afvoerplug zonder overloopfunctie, Grey | 126,- |

XX = Kleurcode toevoegen

Voor meer informatie over kleuren zie pagina aan het begin van het hoofdstuk.

Voor meer informatie over whirlpoolsystemen zie pagina 612.

THEANO Curved Edition met SilentFlow (Vrijstaand 1700 x 750) Quarry!

€ exclusief BTW

| | |
|------------------------------------|--|
| Rugleuningvorm: | Asymmetrisch (niet identieke rugleuningen) |
| Standaard meegeleverd: | Geluidsarme badvulling "SilentFlow" in de bodem van het bad. Deze functie kan niet achteraf worden besteld! |
| Niet standaard meegeleverd: | Push to open afvoerplug zonder overloopfunctie en ViFlow. |
| Technische informatie: | Attentie: als een bad zonder overloop wordt geïnstalleerd, moet volgens DIN 1986-100 een afvoer worden aangebracht om het gebouw te beschermen tegen afvoer- en overloopwater. In combinatie met ViFlow is er geen afvoer nodig. Afvoer moet worden verzonken in de badkamervloer. Zie blz. 609-610. |

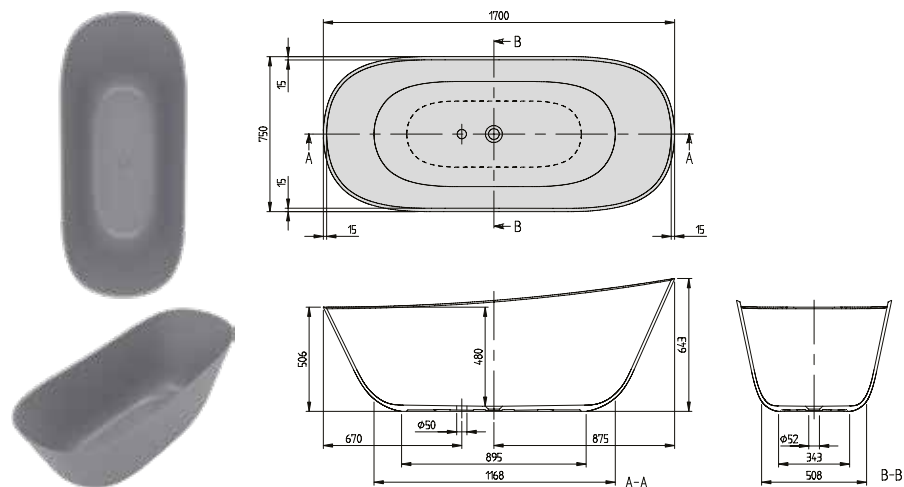

Quarry!

BADEN

| h = inbouwhoogte (min – max) | |
|------------------------------|-----------|
| Bad | 643 - 643 |

| Artikelnummer | Omschrijving | Afmeting l x b | Bodemmaat l x b | Diepte | Liters incl. 1 pers | Gewicht (kg) | 01 | RW, R8, AL, 3S | st./pal. |
|------------------------|--|----------------|-----------------|--------|---------------------|--------------|---------|----------------|----------|
| UBQ 170 ANH 7F200TV XX | Theano, vrijstaand, naadloos, incl. Silent-Flow badvulling, Curved Edition | 1700 x 750 | 1168 x 508 | 480 | 202 | 62 | 3.933,- | 4.297,- | 1 |

Accessoires voor baden:

| Artikelnummer | Omschrijving | Prijs |
|---------------|---|-------|
| U906100XX | Multifunctioneel kussen, schuimstof, 240 x 150 x 50 mm | 136,- |
| U90953061 | ViFlow, Afvoer- en overloopgarnituur voor baden zonder zichtbaar overloopgat, Chrome | 457,- |
| U90953001 | ViFlow, Afvoer- en overloopgarnituur voor baden zonder zichtbaar overloopgat, wit alpine | 457,- |
| U909530RW | ViFlow, Afvoer- en overloopgarnituur voor baden zonder zichtbaar overloopgat, Stone White | 457,- |
| U909530AL | ViFlow, Afvoer- en overloopgarnituur voor baden zonder zichtbaar overloopgat, Almond (NIEUW) | 457,- |
| U909530R8 | ViFlow, Afvoer- en overloopgarnituur voor baden zonder zichtbaar overloopgat, Morning Green | 457,- |
| U9095303S | ViFlow, Afvoer- en overloopgarnituur voor baden zonder zichtbaar overloopgat, Grey | 457,- |
| U90952061 | Push to open afvoerplug zonder overloopfunctie (Afvoerdeksel White & Chrome), Chrome | 126,- |
| U90952001 | Push to open afvoerplug zonder overloopfunctie, wit alpine | 126,- |
| U909520RW | Push to open afvoerplug zonder overloopfunctie, Stone White | 126,- |
| U909520AL | Push to open afvoerplug zonder overloopfunctie, Almond (NIEUW) | 126,- |
| U909520R8 | Push to open afvoerplug zonder overloopfunctie, Morning Green | 126,- |
| U9095203S | Push to open afvoerplug zonder overloopfunctie, Grey | 126,- |

XX = Kleurcode toevoegen

Voor meer informatie over kleuren zie pagina aan het begin van het hoofdstuk.

Voor meer informatie over whirlpoolsystemen zie pagina 612.

THEANO Curved Edition (Vrijstaand 1700 x 750) Quarry^l, Colour on Demand

€ exclusief BTW

Rugleuningvorm:

Asymmetrisch (niet identieke rugleuningen)

Niet standaard meegeleverd:

Push to open afvoerplug zonder overloopfunctie en ViFlow.

Technische informatie:

Attentie: als een bad zonder overloop wordt geïnstalleerd, moet volgens DIN 1986-100 een afvoer worden aangebracht om het gebouw te beschermen tegen afvoer- en overloopwater. In combinatie met ViFlow is er geen afvoer nodig.

Afvoer moet worden verzonken in de badkamervloer. Zie blz. 609-610.

BADEN

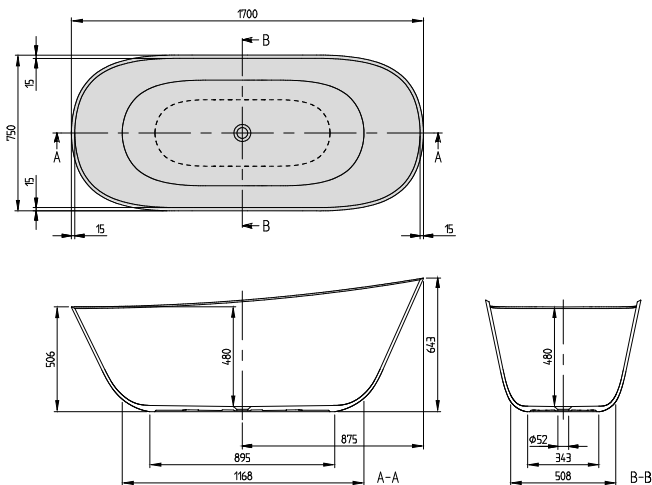

Quarry^l

h = inbouwhoogte (min – max)
Bad 643 - 643

| Artikelnummer | Omschrijving | Afmeting l x b | Bodemmaat l x b | Diepte | Liters incl. 1 pers | Gewicht (kg) | 01 | RW | st./pal. |
|-----------------------|---|----------------|-----------------|--------|---------------------|--------------|---------|---------|----------|
| UBQ 170 ANH 7F2BCV XX | Theano, vrijstaand, Colour on Demand (Quarry ^l), Curved Edition | 1700 x 750 | 1168 x 508 | 480 | 202 | 62 | 4.400,- | 4.764,- | 1 |

Accessoires voor baden:

| Artikelnummer | Omschrijving | Prijs |
|---------------|--|-------|
| U906100XX | Multifunctioneel kussen, schuimstof, 240 x 150 x 50 mm | 136,- |
| U90953061 | ViFlow, Afvoer- en overloopgarnituur voor baden zonder zichtbaar overloopgat, Chrome | 457,- |
| U90953001 | ViFlow, Afvoer- en overloopgarnituur voor baden zonder zichtbaar overloopgat, wit alpine | 457,- |
| U909530RW | ViFlow, Afvoer- en overloopgarnituur voor baden zonder zichtbaar overloopgat, Stone White | 457,- |
| U909530AL | ViFlow, Afvoer- en overloopgarnituur voor baden zonder zichtbaar overloopgat, Almond (NIEUW) | 457,- |
| U909530R8 | ViFlow, Afvoer- en overloopgarnituur voor baden zonder zichtbaar overloopgat, Morning Green | 457,- |
| U9095303S | ViFlow, Afvoer- en overloopgarnituur voor baden zonder zichtbaar overloopgat, Grey | 457,- |
| U90952061 | Push to open afvoerplug zonder overloopfunctie (Afvoerdeksel White & Chrome), Chrome | 126,- |
| U90952001 | Push to open afvoerplug zonder overloopfunctie, wit alpine | 126,- |
| U909520RW | Push to open afvoerplug zonder overloopfunctie, Stone White | 126,- |
| U909520AL | Push to open afvoerplug zonder overloopfunctie, Almond (NIEUW) | 126,- |
| U909520R8 | Push to open afvoerplug zonder overloopfunctie, Morning Green | 126,- |
| U9095203S | Push to open afvoerplug zonder overloopfunctie, Grey | 126,- |

Productie op bestelling van Colour on Demand: 3 weken productietijd. Gebruik hiervoor beslist het **bestelformulier** dat volgt na het hoofdstuk baden op pagina 605-606, zodat de bestelling kan worden uitgevoerd.

XX = Kleurcode toevoegen
Voor meer informatie over kleuren zie pagina aan het begin van het hoofdstuk.
Voor meer informatie over whirlpoolsystemen zie pagina 612.

THEANO Curved Edition met SilentFlow (Vrijstaand 1700 x 750) Quarry[®], Colour on Demand

€ exclusief BTW

| | |
|------------------------------------|--|
| Rugleuningvorm: | Asymmetrisch (niet identieke rugleuningen) |
| Standaard meegeleverd: | Geluidsarme badvulling "SilentFlow" in de bodem van het bad. Deze functie kan niet achteraf worden besteld! |
| Niet standaard meegeleverd: | Push to open afvoerplug zonder overloopfunctie en ViFlow. |
| Technische informatie: | Attentie: als een bad zonder overloop wordt geïnstalleerd, moet volgens DIN 1986-100 een afvoer worden aangebracht om het gebouw te beschermen tegen afvoer- en overloopwater. In combinatie met ViFlow is er geen afvoer nodig. Afvoer moet worden verzonken in de badkamervloer. Zie blz. 609-610. |

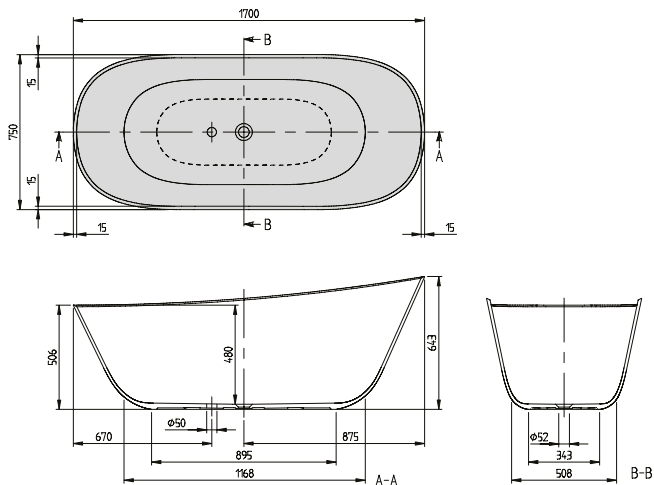

Quarry[®]

BADEN

| h = inbouwhoogte (min – max) | |
|------------------------------|-----------|
| Bad | 643 - 643 |

| Artikelnummer | Omschrijving | Afmeting l x b | Bodemmaat l x b | Diepte | Liters incl. 1 pers | Gewicht (kg) | 01 | RW | st./pal. |
|------------------------|--|----------------|-----------------|--------|---------------------|--------------|---------|---------|----------|
| UBQ 170 ANH 7F2BCTV XX | Theano, vrijstaand, Colour on Demand (Quarry [®]), incl. SilentFlow badvulling, Curved Edition | 1700 x 750 | 1168 x 508 | 480 | 202 | 62 | 4.697,- | 5.061,- | 1 |

Accessoires voor baden:

| Artikelnummer | Omschrijving | Prijs |
|---------------|--|-------|
| U906100XX | Multifunctioneel kussen, schuimstof, 240 x 150 x 50 mm | 136,- |
| U90953061 | ViFlow, Afvoer- en overloopgarnituur voor baden zonder zichtbaar overloopgat, Chrome | 457,- |
| U90953001 | ViFlow, Afvoer- en overloopgarnituur voor baden zonder zichtbaar overloopgat, wit alpine | 457,- |
| U909530RW | ViFlow, Afvoer- en overloopgarnituur voor baden zonder zichtbaar overloopgat, Stone White | 457,- |
| U909530AL | ViFlow, Afvoer- en overloopgarnituur voor baden zonder zichtbaar overloopgat, Almond (NIEUW) | 457,- |
| U909530R8 | ViFlow, Afvoer- en overloopgarnituur voor baden zonder zichtbaar overloopgat, Morning Green | 457,- |
| U9095303S | ViFlow, Afvoer- en overloopgarnituur voor baden zonder zichtbaar overloopgat, Grey | 457,- |
| U90952061 | Push to open afvoerplug zonder overloopfunctie (Afvoerdeksel White & Chrome), Chrome | 126,- |
| U90952001 | Push to open afvoerplug zonder overloopfunctie, wit alpine | 126,- |
| U909520RW | Push to open afvoerplug zonder overloopfunctie, Stone White | 126,- |
| U909520AL | Push to open afvoerplug zonder overloopfunctie, Almond (NIEUW) | 126,- |
| U909520R8 | Push to open afvoerplug zonder overloopfunctie, Morning Green | 126,- |
| U9095203S | Push to open afvoerplug zonder overloopfunctie, Grey | 126,- |

Productie op bestelling van Colour on Demand: 3 weken productietijd. Gebruik hiervoor beslist het **bestelformulier** dat volgt na het hoofdstuk baden op pagina 605-606, zodat de bestelling kan worden uitgevoerd.

XX = Kleurcode toevoegen
 Voor meer informatie over kleuren zie pagina aan het begin van het hoofdstuk.
 Voor meer informatie over whirlpoolsystemen zie pagina 612.

COLOUR ON DEMAND

€ exclusief BTW

COLOUR ON DEMAND BADEN

SUBTIELE VORMEN. STERKE KLEUREN.

Kleuren wekken emoties op, zorgen voor sfeer en geven de badkamer persoonlijkheid. Met hun unieke kleurenrijkdom zijn de vrijstaande baden van Villeroy & Boch markante blikvangers in de badkamer.

Designhoogstandje

- Beschikbaar voor veel vrijstaande- en wandbaden
- Optioneel verkrijgbaar en compatibel met ons volledige assortiment baden en met gangbare acrylbaden.
- Hoogwaardige coating op de badombouw
- Kies je lievelingsplek met een vrijstaand bad – midden in de ruimte of direct bij het raam
- Vul het bestelformulier a.u.b. nauwkeurig in en kruis de door u gewenste binnenkleur aan.

Kleuraccenten

- Vrijstaande baden in tweekleurenlook
- Veelvuldig onderscheiden – een volledig nieuw scala van vormgevingsmogelijkheden
- Verkrijgbaar in de kleuren van het kleurconcept van Gesa Hansen, geïnspireerd door de jaargetijden in Parijs
- Daarnaast beschikbaar overeenkomstig de kleursystemen: RAL, Pantone en Sikkens (met uitzondering van metallic kleuren en RAL-pareleffectkleuren)
- UV-bestendig



Vanwege de verschillende materialen kunnen de afgebeelde kleuren afwijken van de werkelijke kleuren.

BESTELFORMULIER KLEURCONCEPT COLOUR ON DEMAND

€ exclusief BTW

Bestelnummer groothandelaar: _____

Naam: _____

Contactpersoon: _____

Postcode + plaats: _____

Adres: _____

Tel. nr.: _____

Handtekening: _____

Volg het 2 stappenplan:

Stap 1: Het bad

Kies het door u gewenste bad van Villeroy & Boch (aankruisen a.u.b.):

| | Artikelnummer | Omschrijving | Pagina | 01 | RW |
|--------------------------|------------------------|--|--------|---------|---------|
| <input type="checkbox"/> | UBQ 170 TAO 7F2BCV-XX | Antao, vrijstaand, Colour on Demand (Quaryl®), naadloos | 451 | 4.400,- | 4.764,- |
| <input type="checkbox"/> | UBQ 170 TAO 7TF2BCV XX | Antao, vrijstaand, Colour on Demand (Quaryl®), naadloos, incl. SilentFlow badvulling | 453 | 4.697,- | 5.061,- |
| <input type="checkbox"/> | UBQ 155 ANH 7F4BCV-XX | Antheus, vrijstaand, Colour on Demand (Quaryl®) | 455 | 7.987,- | 8.456,- |
| <input type="checkbox"/> | UBQ 175 ANH 7F4BCV-XX | Antheus, vrijstaand, Colour on Demand (Quaryl®) | 457 | 8.408,- | 8.876,- |
| <input type="checkbox"/> | UBQ 194 AVE 9W1BCV-XX | Aveo New Generation, vrijstaand, naadloos, Colour on Demand (Quaryl®), incl. voorgesmonteerde afvoer en overloop (Chrome) | 483 | 8.503,- | 8.972,- |
| <input type="checkbox"/> | UBQ 194 AVE 9T1BCV-XX | Aveo New Generation, vrijstaand, naadloos, Colour on Demand (Quaryl®), incl. voorgesmonteerde Multiplex Trio (Chrome) | 483 | 8.833,- | 9.302,- |
| <input type="checkbox"/> | UBA 180 COR 9CSBCVN-01 | Collaro, wandmodel, Colour on Demand, naadloos, Black Matt | 497 | 3.467,- | |
| <input type="checkbox"/> | UBA 180 COR 9CSBCVJ-01 | Collaro, wandmodel, Colour on Demand, naadloos, Gold | 497 | 3.467,- | |
| <input type="checkbox"/> | UBA 180 COR 9CSBCVD-01 | Collaro, wandmodel, Colour on Demand, naadloos, Chrome | 497 | 3.467,- | |
| <input type="checkbox"/> | UBA 180 COR 9CRBCVN-01 | Collaro, wandmodel, hoekuitvoering rechts, Colour on Demand, naadloos, Black Matt | 495 | 3.325,- | |
| <input type="checkbox"/> | UBA 180 COR 9CRBCVJ-01 | Collaro, wandmodel, hoekuitvoering rechts, Colour on Demand (Quaryl®), naadloos, Gold | 495 | 3.325,- | |
| <input type="checkbox"/> | UBA 180 COR 9CRBCVD-01 | Collaro, wandmodel, hoekuitvoering rechts, Colour on Demand, naadloos, Chrome | 495 | 3.099,- | |
| <input type="checkbox"/> | UBA 180 COR 9CLBCVN-01 | Collaro, wandmodel, hoekuitvoering links, Colour on Demand, naadloos, Black Matt | 493 | 3.325,- | |
| <input type="checkbox"/> | UBA 180 COR 9CLBCVJ-01 | Collaro, wandmodel, hoekuitvoering links, Colour on Demand, naadloos, Gold | 493 | 3.325,- | |
| <input type="checkbox"/> | UBA 180 COR 9CLBCVD-01 | Collaro, wandmodel, hoekuitvoering links, Colour on Demand, naadloos, Chrome | 493 | 3.099,- | |
| <input type="checkbox"/> | UBA 180 COR 9CSBCVP-01 | Collaro, wandmodel, Colour on Demand, naadloos, Wit Alpin | 497 | 3.467,- | |
| <input type="checkbox"/> | UBA 180 COR 9CRBCVP-01 | Collaro, wandmodel, hoekuitvoering rechts, Colour on Demand, naadloos, Wit Alpin | 495 | 3.099,- | |
| <input type="checkbox"/> | UBA 180 COR 9CLBCVP-01 | Collaro, wandmodel, hoekuitvoering links, Colour on Demand, naadloos, Wit Alpin | 493 | 3.099,- | |
| <input type="checkbox"/> | UBQ 177 FIN 7A1BCV2 XX | Finion, vrijstaand, naadloos, Colour on Demand (Quaryl®), incl. voorgesmonteerde Push-to-open-afvoerplug en overloop, Design-ring, Chrome | 505 | 7.405,- | 7.874,- |
| <input type="checkbox"/> | UBQ 177 FIN 7N1BCV2 XX | Finion, vrijstaand, naadloos, Colour on Demand (Quaryl®), incl. voorgesmonteerde Push-to-open-afvoerplug, overloop en watertoevoer, Design-ring, Chrome | 505 | 7.788,- | 8.258,- |
| <input type="checkbox"/> | UBQ 177 FIN 7A1BCV1 XX | Finion, vrijstaand, naadloos, Colour on Demand (Quaryl®), incl. voorgesmonteerde Push-to-open-afvoerplug en overloop, Design-ring en Emotion functie, Chrome | 505 | 8.436,- | 8.905,- |
| <input type="checkbox"/> | UBQ 177 FIN 7N1BCV1 XX | Finion, vrijstaand, naadloos, Colour on Demand (Quaryl®), incl. voorgesmonteerde Push-to-open-afvoerplug, overloop en watertoevoer, Design-ring en Emotion functie, Chrome | 505 | 8.824,- | 9.293,- |
| <input type="checkbox"/> | UBQ 177 FIN 7A1BCV4 XX | Finion, vrijstaand, naadloos, Colour on Demand (Quaryl®), incl. voorgesmonteerde Push-to-open-afvoerplug en overloop, Chrome | 505 | 7.069,- | 7.539,- |
| <input type="checkbox"/> | UBQ 177 FIN 7N1BCV4 XX | Finion, vrijstaand, naadloos, Colour on Demand (Quaryl®), incl. voorgesmonteerde Push-to-open-afvoerplug, overloop en watertoevoer, Chrome | 505 | 7.456,- | 7.925,- |
| <input type="checkbox"/> | UBQ 177 FIN 7A1BCV3 XX | Finion, vrijstaand, naadloos, Colour on Demand (Quaryl®), incl. voorgesmonteerde Push-to-open-afvoerplug en overloop, Emotion functie, Chrome | 505 | 8.384,- | 8.853,- |
| <input type="checkbox"/> | UBQ 177 FIN 7N1BCV3 XX | Finion, vrijstaand, naadloos, Colour on Demand (Quaryl®), incl. voorgesmonteerde Push-to-open-afvoerplug, overloop en watertoevoer, Emotion functie, Chrome | 505 | 8.771,- | 9.241,- |
| <input type="checkbox"/> | UBQ 177 FIN 7A3BCV2 XX | Finion, vrijstaand, naadloos, Colour on Demand (Quaryl®), incl. voorgesmonteerde Push-to-open-afvoerplug en overloop, Design-ring, Gold | 506 | 8.057,- | 8.527,- |
| <input type="checkbox"/> | UBQ 177 FIN 7N3BCV2 XX | Finion, vrijstaand, naadloos, Colour on Demand (Quaryl®), incl. voorgesmonteerde Push-to-open-afvoerplug, overloop en watertoevoer, Design-ring, Gold | 506 | 8.446,- | 8.915,- |
| <input type="checkbox"/> | UBQ 177 FIN 7N3BCV3 XX | Finion, vrijstaand, naadloos, Colour on Demand (Quaryl®), incl. voorgesmonteerde Push-to-open-afvoerplug, overloop en watertoevoer, Emotion functie, Gold | 506 | 9.059,- | 9.529,- |
| <input type="checkbox"/> | UBQ 177 FIN 7A3BCV3 XX | Finion, vrijstaand, naadloos, Colour on Demand (Quaryl®), incl. voorgesmonteerde Push-to-open-afvoerplug en overloop, Emotion functie, Gold | 506 | 8.673,- | 9.141,- |
| <input type="checkbox"/> | UBQ 177 FIN 7N3BCV4 XX | Finion, vrijstaand, naadloos, Colour on Demand (Quaryl®), incl. voorgesmonteerde Push-to-open-afvoerplug, overloop en watertoevoer, Gold | 506 | 8.077,- | 8.547,- |
| <input type="checkbox"/> | UBQ 177 FIN 7A3BCV4 XX | Finion, vrijstaand, naadloos, Colour on Demand (Quaryl®), incl. voorgesmonteerde Push-to-open-afvoerplug en overloop, Gold | 506 | 7.692,- | 8.161,- |
| <input type="checkbox"/> | UBQ 177 FIN 7N3BCV1 XX | Finion, vrijstaand, naadloos, Colour on Demand (Quaryl®), incl. voorgesmonteerde Push-to-open-afvoerplug, overloop en watertoevoer, Design-ring en Emotion functie, Gold | 506 | 9.426,- | 9.895,- |
| <input type="checkbox"/> | UBQ 177 FIN 7A3BCV1 XX | Finion, vrijstaand, naadloos, Colour on Demand (Quaryl®), incl. voorgesmonteerde Push-to-open-afvoerplug en overloop, Design-ring en Emotion functie, Gold | 506 | 9.040,- | 9.510,- |
| <input type="checkbox"/> | UBQ 177 FIN 7N6BCV4 RW | Finion, vrijstaand, naadloos, Colour on Demand (Quaryl®), incl. voorgesmonteerde Push-to-open-afvoerplug, overloop en watertoevoer, Stone White | 509 | | 7.925,- |
| <input type="checkbox"/> | UBQ 177 FIN 7A6BCV4 RW | Finion, vrijstaand, naadloos, Colour on Demand (Quaryl®), incl. voorgesmonteerde Push-to-open-afvoerplug en overloop, Stone White | 509 | | 7.539,- |
| <input type="checkbox"/> | UBQ 177 FIN 7N6BCV3 RW | Finion, vrijstaand, naadloos, Colour on Demand (Quaryl®), incl. voorgesmonteerde Push-to-open-afvoerplug, overloop en watertoevoer, Emotion functie, Stone White | 509 | | 9.241,- |
| <input type="checkbox"/> | UBQ 177 FIN 7A6BCV3 RW | Finion, vrijstaand, naadloos, Colour on Demand (Quaryl®), incl. voorgesmonteerde Push-to-open-afvoerplug en overloop, Emotion functie, Stone White | 509 | | 8.853,- |
| <input type="checkbox"/> | UBQ 177 FIN 7N5BCV4 01 | Finion, vrijstaand, naadloos, Colour on Demand (Quaryl®), incl. voorgesmonteerde Push-to-open-afvoerplug, overloop en watertoevoer, White | 508 | 7.456,- | |
| <input type="checkbox"/> | UBQ 177 FIN 7A5BCV4 01 | Finion, vrijstaand, naadloos, Colour on Demand (Quaryl®), incl. voorgesmonteerde Push-to-open-afvoerplug en overloop, White | 508 | 7.069,- | |
| <input type="checkbox"/> | UBQ 177 FIN 7N5BCV3 01 | Finion, vrijstaand, naadloos, Colour on Demand (Quaryl®), incl. voorgesmonteerde Push-to-open-afvoerplug, overloop en watertoevoer, Emotion functie, White | 508 | 8.771,- | |
| <input type="checkbox"/> | UBQ 177 FIN 7A5BCV3 01 | Finion, vrijstaand, naadloos, Colour on Demand (Quaryl®), incl. voorgesmonteerde Push-to-open-afvoerplug en overloop, Emotion functie, White | 508 | 8.384,- | |
| <input type="checkbox"/> | UBQ 177 FIN 7N4BCV3 XX | Finion, vrijstaand, naadloos, Colour on Demand (Quaryl®), incl. voorgesmonteerde Push-to-open-afvoerplug, overloop en watertoevoer, Emotion functie, Black Matt | 507 | 8.771,- | 9.241,- |
| <input type="checkbox"/> | UBQ 177 FIN 7A4BCV3 XX | Finion, vrijstaand, naadloos, Colour on Demand (Quaryl®), incl. voorgesmonteerde Push-to-open-afvoerplug en overloop, Emotion functie, Black Matt | 507 | 8.384,- | 8.853,- |
| <input type="checkbox"/> | UBQ 177 FIN 7N4BCV4 XX | Finion, vrijstaand, naadloos, Colour on Demand (Quaryl®), incl. voorgesmonteerde Push-to-open-afvoerplug, overloop en watertoevoer, Black Matt | 507 | 7.456,- | 7.925,- |

BADEN



BESTELFORMULIER KLEURCONCEPT COLOUR ON DEMAND

€ exclusief BTW

| Artikelnummer | Omschrijving | Pagina | 01 | RW |
|--|---|--------|---------|---------|
| <input type="checkbox"/> UBQ 177 FIN 7A4BCV4 XX | Finion, vrijstaand, naadloos, Colour on Demand (Quaryl®), incl. voormonteerde Push-to-open-afvoerplug en overloop, Black Matt | 507 | 7.069,- | 7.539,- |
| <input type="checkbox"/> UBQ 177 FIN 7N4BCV1 XX | Finion, vrijstaand, naadloos, Colour on Demand (Quaryl®), incl. voormonteerde Push-to-open-afvoerplug, overloop en watertoevoer, Design-ring en Emotion functie, Black Matt | 507 | 8.824,- | 9.293,- |
| <input type="checkbox"/> UBQ 177 FIN 7A4BCV1 XX | Finion, vrijstaand, naadloos, Colour on Demand (Quaryl®), incl. voormonteerde Push-to-open-afvoerplug en overloop, Design-ring en Emotion functie, Black Matt | 507 | 8.436,- | 8.905,- |
| <input type="checkbox"/> UBQ 177 FIN 7N4BCV2 XX | Finion, vrijstaand, naadloos, Colour on Demand (Quaryl®), incl. voormonteerde Push-to-open-afvoerplug, overloop en watertoevoer, Design-ring, Black Matt | 507 | 7.788,- | 8.258,- |
| <input type="checkbox"/> UBQ 177 FIN 7A4BCV2 XX | Finion, vrijstaand, naadloos, Colour on Demand (Quaryl®), incl. voormonteerde Push-to-open-afvoerplug en overloop, Design-ring, Black Matt | 507 | 7.405,- | 7.874,- |
| <input type="checkbox"/> UBQ 180 HOM 7WBVCV-XX | Hommage, Colour on Demand (Quaryl®) | 511 | 6.804,- | 6.804,- |
| <input type="checkbox"/> UBA 170 LOF 9CLBCV-XX | Loop & Friends, wandmodel, hoekuitvoering links, naadloos, Colour on Demand | 548 | 2.850,- | 3.522,- |
| <input type="checkbox"/> UBA 170 LOF 9CRBCV-XX | Loop & Friends, wandmodel, hoekuitvoering rechts, naadloos, Colour on Demand | 546 | 2.850,- | 3.522,- |
| <input type="checkbox"/> UBA 170 LOF 9CSBCV-XX | Loop & Friends, wandmodel, Colour on Demand, naadloos | 544 | 3.014,- | 3.686,- |
| <input type="checkbox"/> UBA 170 LOF 9PDBCVCV-XX | Loop & Friends, vrijstaand, naadloos, Colour on Demand | 536 | 3.452,- | 3.732,- |
| <input type="checkbox"/> UBA 180 LOF 9PDBCVCV-XX | Loop & Friends, vrijstaand, naadloos, Colour on Demand | 538 | 3.511,- | 3.797,- |
| <input type="checkbox"/> UBA 180 LOF 9CLBCV-XX | Loop & Friends, wandmodel, hoekuitvoering links, Colour on Demand, naadloos | 530 | 2.902,- | 3.575,- |
| <input type="checkbox"/> UBA 180 LOF 9CRBCV-XX | Loop & Friends, wandmodel, hoekuitvoering rechts, Colour on Demand, naadloos | 532 | 2.902,- | 3.575,- |
| <input type="checkbox"/> UBA 180 LOF 9CSBCV-XX | Loop & Friends, wandmodel, Colour on Demand, naadloos | 534 | 3.028,- | 3.700,- |
| <input type="checkbox"/> UBA 180 LSF 9CLBCV-XX | Loop & Friends, wandmodel, hoekuitvoering links, Colour on Demand, naadloos | 521 | 2.902,- | |
| <input type="checkbox"/> UBA 180 LSF 9CRBCV-XX | Loop & Friends, wandmodel, hoekuitvoering rechts, Colour on Demand, naadloos | 523 | 2.902,- | |
| <input type="checkbox"/> UBA 180 LSF 9CSBCV-XX | Loop & Friends, wandmodel, Colour on Demand, naadloos | 525 | 3.028,- | |
| <input type="checkbox"/> UBA 180 LOF 9PTBCV-XX | Loop & Friends, vrijstaand, naadloos, Colour on Demand, met watertoevoer | 542 | 3.743,- | 4.029,- |
| <input type="checkbox"/> UBA 170 LOF 9PTBCV-XX | Loop & Friends, vrijstaand, naadloos, Colour on Demand, met watertoevoer | 540 | 3.684,- | 3.964,- |
| <input type="checkbox"/> UBQ 180 OBR 9CDBCVCV-XX | Oberon 2.0, wandmodel, incl. paneel in Colour on Demand (Quaryl®) | 559 | 4.164,- | 4.633,- |
| <input type="checkbox"/> UBQ 180 OBN 9CLBCVCV-XX | Oberon 2.1, wandmodel, hoekuitvoering links, Colour on Demand (Quaryl®), naadloos | 561 | 3.978,- | 4.447,- |
| <input type="checkbox"/> UBQ 180 OBN 9CRBCVCV-XX | Oberon 2.1, wandmodel, hoekuitvoering rechts, Colour on Demand (Quaryl®), naadloos | 563 | 3.978,- | 4.447,- |
| <input type="checkbox"/> UBQ 180 SQE 7PDBCVCV-XX | Squaro Edge 12, vrijstaand, incl. paneel in Colour on Demand (Quaryl®) | 583 | 5.148,- | 5.617,- |
| <input type="checkbox"/> UBQ 180 SQE 9W2BCVCV-XX | Squaro Edge 12, naadloos, Colour on Demand (Quaryl®), incl. voormonteerde afvoer en overloop (Chrome), Excellence | 585 | 6.525,- | 6.995,- |
| <input type="checkbox"/> UBQ 180 SQE 9T2BCVCV-XX | Squaro Edge 12, naadloos, Colour on Demand (Quaryl®), incl. voormonteerde watertoevoer (Chrome), Excellence | 585 | 6.895,- | 7.364,- |
| <input type="checkbox"/> UBQ 155 ANH 7F2BCVCV-XX | Theano, vrijstaand, Colour on Demand (Quaryl®), Original Edition | 597 | 3.982,- | 4.304,- |
| <input type="checkbox"/> UBQ 175 ANH 7F2BCVCV-XX | Theano, vrijstaand, Colour on Demand (Quaryl®), Original Edition | 599 | 4.400,- | 4.764,- |
| <input type="checkbox"/> UBQ 170 ANH 7F2BCVCV XX | Theano, vrijstaand, Colour on Demand (Quaryl®), Curved Edition | 602 | 4.400,- | 4.764,- |
| <input type="checkbox"/> UBQ 170 ANH 7F2BCTV XX | Theano, vrijstaand, Colour on Demand (Quaryl®), incl. SilentFlow badvulling, Curved Edition | 603 | 4.697,- | 5.061,- |

Binnenkleur van het bad: (vervang XX door de kleurcode)

Wit Alpin (01)

RW (Stone White)

Stap 2: Colour On Demand kleurkeuze:

kies de door u gewenste badombouw (aankruisen a.u.b.):

Kleuren passend bij de wastafel

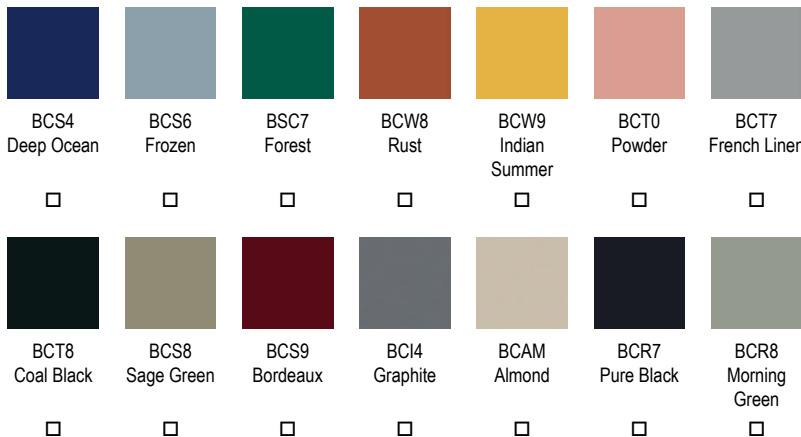

NB: Artis Colours zijn slechts leverbaar met een gesatineerde glanslaag.

Houd er rekening mee dat de meubelkleuren voor Finion verschillen van die voor Artis. De kleuren zijn echter wel harmonieus op elkaar afgestemd.

Individuele kleurkeuze: (kleurcode bij het desbetreffende systeem invullen a.u.b.)

RAL

Sikkens

Pantone

Kleurglans: kies de door u gewenste mate van glans (aankruisen a.u.b.) - Niet voor Artiskleuren!

Attentie: metallic kleuren en RAL-kleuren met pareffect zijn niet mogelijk.

Glans

Mat

Satijn

Vanwege de verschillende materialen kunnen de afgebeelde kleuren afwijken van de werkelijke kleuren.

Detailhandel en Groothandel: Zend dit formulier a.u.b. samen met uw bestelling naar uw Villeroy & Boch Customer Service aanspreekpunt.

ACCESSOIRES BADEN

€ exclusief BTW

PROFIBOX, badombouw voor rechthoekige acryl- en Quaryl®-baden

- Profibox breidt het spectrum van toepassingsmogelijkheden uit voor de installatie van baden en whirlpoolsystemen.
- PROFIBOX is zowel geschikt voor hoekmontage alsook voor montage in een kleine nis.
- Profibox is mogelijk voor de volgende baden:
 - Architectura
 - Collaro
 - Oberon
 - Oberon 2.0
 - O.novo
 - Squaro Edge 12
 - Subway 3.0 (alleen voor nisinbouw tussen twee wanden)
 - andere modellen op aanvraag mogelijk (voor alle rechthoekige modellen behalve modellen met een lengte van 2000 mm).
- Profibox is verkrijgbaar in de kleuren Wit Alpin (01).
- Bij alle betreffende baden is de badombouw PROFIBOX voorgesmonteerd.
- Attentie: de Profibox kan niet achteraf worden gemonteerd.

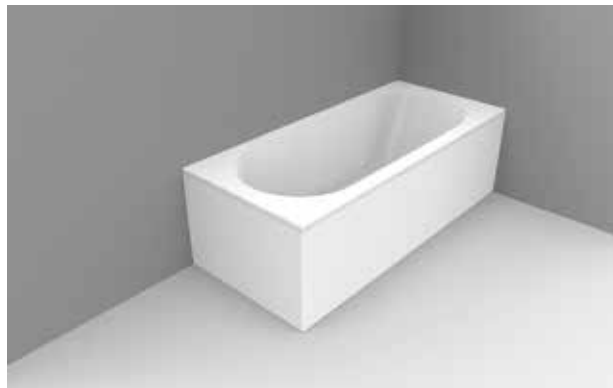

Multifunctioneel kussen

- Materiaal: hoogwaardige, zachte schuimstof
- watervast
- Afmeting: 240 x 150 x 50 mm, passend bij alle Villeroy & Boch baden
- kan ook worden gebruikt als zitkussen of als voetensteun tegen wegglijden
- verkrijgbaar in de kleuren:



Bali (LK)



Peru (LL)



Anthracite (PA)

| Artikelnummer | Omschrijving | Prijs |
|---------------|--|-------|
| U906100LK | Multifunctioneel kussen, schuimstof, 240 x 150 x 50 mm, Bali | 136,- |
| U906100LL | Multifunctioneel kussen, schuimstof, 240 x 150 x 50 mm, Peru | 136,- |
| U906100PA | Multifunctioneel kussen, schuimstof, 240 x 150 x 50 mm, Anthracite | 136,- |

ACCESSOIRES BADEN

€ exclusief BTW

Handgrepen

- passend bij acryl- en Quaryl®-baden
- Materiaal: messing
- verkrijgbaar in de kleur:



Chrome (61)

| Artikelnummer | Omschrijving | Prijs |
|---------------|-------------------------------------|-------|
| U90170061 | Handgrepen, 1 set = 2 stuks, Chrome | 314,- |

ACCESSOIRES BADEN

€ exclusief BTW

ViFlow

De slimme afvoer en overloop voor baden

Zo werkt ViFlow

Geopende afvoerplug

Door de afdekking van de afvoerplug naar beneden te bewegen en vervolgens te draaien wordt de afvoerplug geopend. Het water stroomt via de afvoerplug naar de afvoerleiding.

Gesloten afvoerplug

Door te draaien wordt de afvoerplug gesloten. Het bad loopt vol. De geïntegreerde overloopfunctie bewaakt voortdurend het waterpeil in het bad.

Overloopfunctie

Zodra het waterpeil de overloopgrens bereikt, beweegt de afvoer automatisch naar beneden en stroomt het water de afvoerleiding in. Zo kan het bad niet overstromen.

De voordelen van ViFlow

- Afsluitbare afvoerplug door beweging van de afdekking naar boven
- Geïntegreerde, mechanische, onzichtbare overloopfunctie
- Mogelijke reiniging van de afvoer dankzij uitneembare afdekking van de afvoerplug (met meegeleverd gereedschap)

ViFlow is desgewenst verkrijgbaar voor de baden van de collecties **Antao**, **Antheus** en **Theano**.

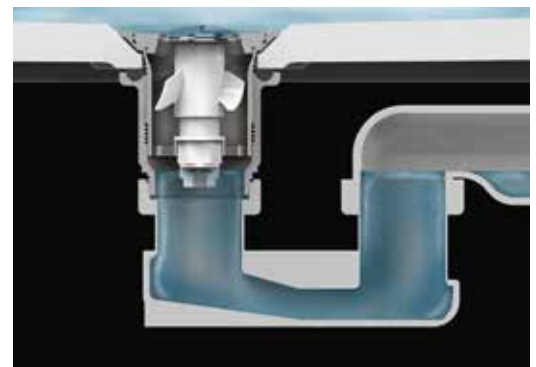
ACCESSOIRES
BADEN

| Artikelnummer | Omschrijving | Prijs |
|---------------|---|-------|
| U90953061 | ViFlow, Afvoer- en overloopgarnituur voor baden zonder zichtbaar overloopgat, Chrome | 457,- |
| U90953001 | ViFlow, Afvoer- en overloopgarnituur voor baden zonder zichtbaar overloopgat, wit alpine | 457,- |
| U909530RW | ViFlow, Afvoer- en overloopgarnituur voor baden zonder zichtbaar overloopgat, Stone White | 457,- |
| U90953033 | ViFlow, Afvoer- en overloopgarnituur voor baden zonder zichtbaar overloopgat, Black Matt | 457,- |
| U9095303S | ViFlow, Afvoer- en overloopgarnituur voor baden zonder zichtbaar overloopgat, Grey | 457,- |
| U909530R8 | ViFlow, Afvoer- en overloopgarnituur voor baden zonder zichtbaar overloopgat, Morning Green | 457,- |
| U909530AL | ViFlow, Afvoer- en overloopgarnituur voor baden zonder zichtbaar overloopgat, Almond | 457,- |



ACCESSOIRES BADEN

€ exclusief BTW

ViFlow / SilentFlow

Technische details over de installatie

| | | |
|--------------------|--|----------|
| ViFlow: | Maximale vulcapaciteit (afvoercapaciteit) | 30 l/min |
| SilentFlow: | Maximale vulcapaciteit | 18 l/min |

THEANO / ANTAO + VIFLOW

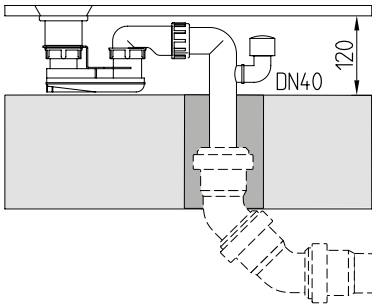

THEANO / ANTAO + VIFLOW + SILENTFLOW

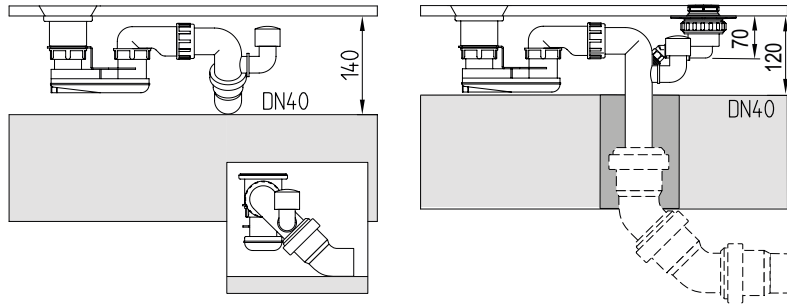

ACCESSOIRES BADEN

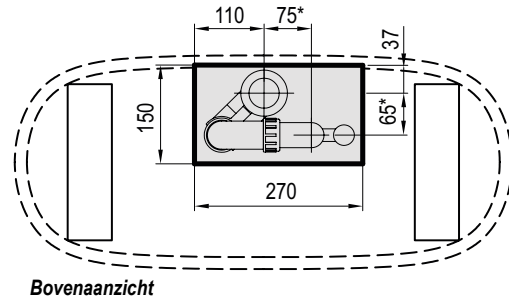
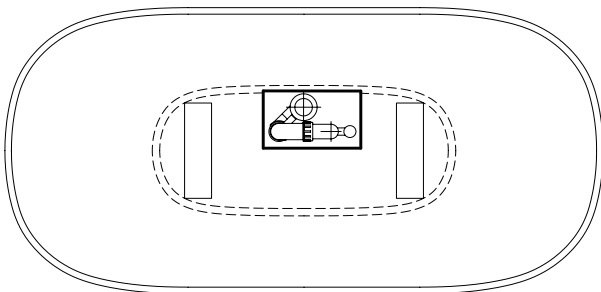

Bovenaanzicht

THEANO + VIFLOW

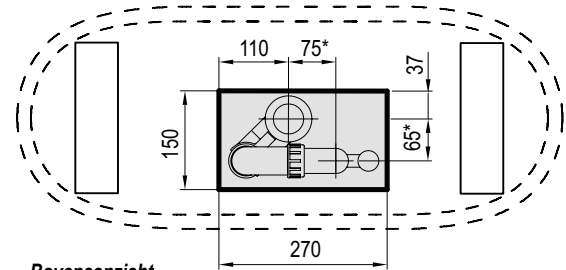
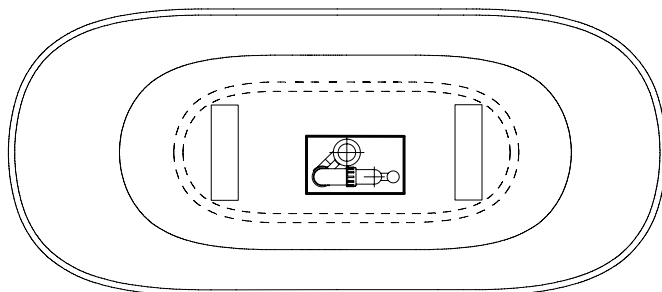

Bovenaanzicht

THEANO CURVED / ANTAO + VIFLOW

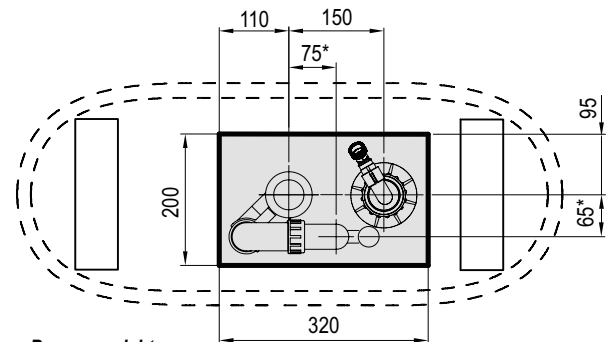
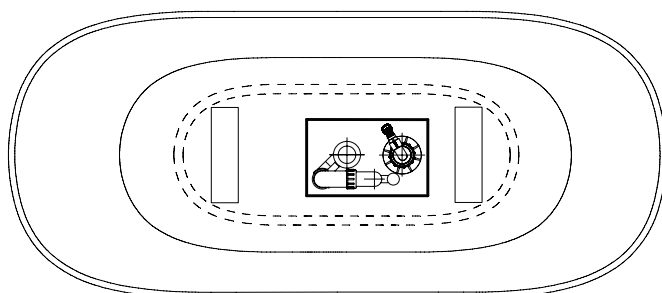

Bovenaanzicht

- max. bewegingsruimte voor afvoer
- * aansluiting afvoerbuis (DN40) in de vloer

WHIRLPOOL SYSTEMEN

€ exclusief BTW

Hoe bestel ik op de juiste manier?

Het artikelnummer van een whirlpoolsysteem is als volgt samengesteld:

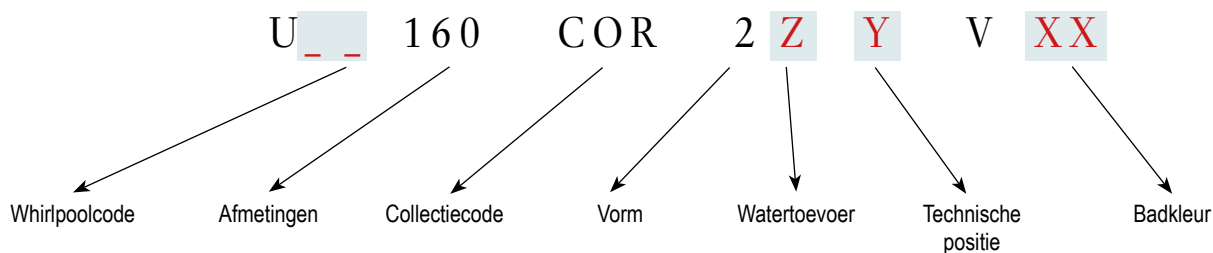

De kleurig gemarkeerde posities moeten aan de hand van de volgende stappen worden geconfigureerd:

Stap 1: Vervang _ _ in het artikelnummer a.u.b. door de whirlpoolcode.

- AE = Airpool Entry
- AC = Airpool Comfort
- HE = Hydropool Entry
- HC = Hydropool Comfort
- CE = Combipool Entry
- CC = Combipool Comfort
- AP = Special Combipool Active

Stap 2: Vervang a.u.b. Z in artikelnummer door watertoevoer-optie (afhankelijk van de technische specificaties zie productpagina):

- A = zonder geïntegreerde watertoevoer
- B = met geïntegreerde watertoevoer

Stap 3: Vervang a.u.b. Y in het artikelnummer door de gewenste positie van de technische installatie (zie tekening op de productpagina):

- 1 = Technische positie 1
- 2 = Technische positie 2

Stap 4: Vervang XX in het artikelnummer a.u.b. door de kleur van het bad:

- 01 = Wit Alpin
- RW = Stone White *

De prijzen van de gekozen systemen zijn te vinden in de tabel op de productpagina.

*Diverse whirlpoolsystemen kunnen op aanvraag in de kleur Stone White (RW) worden besteld. Waar dit het geval is, staat het aangegeven op de productpagina. Neem hiervoor a.u.b. contact op met de klantenservice om prijsinformatie te krijgen.

De kleur van de zichtbare onderdelen van de whirlpool is te vinden op pagina 618.

WHIRLPOOL SYSTEMEN - UITRUSTING

€ exclusief BTW

Overzicht van de whirlpooluitrusting

| | Airpool Entry | Airpool Comfort | Hydropool Entry | Hydropool Comfort | Combipool Entry | Combipool Comfort | Special Combipool Active |
|---------------------------------------|---------------|-----------------|-----------------|-------------------|-----------------|-------------------|--------------------------|
| | AE | AC | HE | HC | GE | CC | AP |
| Bodemjets | | | | | | | |
| Micro-bodemjets | 10 | - | - | - | 10 | - | - |
| Grote Whisper-bodemjets | - | 10 | - | - | - | 10 | - |
| Air Royale jets | - | - | - | - | - | - | 24 |
| Rugjets | | | | | | | |
| Micro-rugjets | - | - | 8 | 8 | 8 | 8 | - |
| Active rugjets | - | - | - | - | - | - | 6 |
| Zij-jets | | | | | | | |
| Whisper zij-jets | - | - | - | 8 | - | 8 | - |
| Whisper Active zij-jets | - | - | - | - | - | - | 8 |
| Voetenjets | | | | | | | |
| Micro-voetenjets | - | - | - | 2 | - | 2 | - |
| Active voetenjets | - | - | - | - | - | - | 2 |
| Functies | | | | | | | |
| Intervallen | 1 | 1 | 1 | 1 | 1 | 1 | 1 |
| Programma's | - | 2 | - | 2 | - | 2 | 6 |
| 2 witte LED's | ○ | ○ | ○ | ○ | ○ | ○ | ○ |
| Elektronische bediening op de badrand | ○ | ○ | ○ | ○ | ○ | ○ | - |
| Smart Control | - | - | - | - | - | - | ○ |
| Voorgemonteerde afvoer | ○ | ○ | ○ | ○ | ○ | ○ | ○ |
| Droogblaasfunctie | ○ | ○ | - | - | ○ | ○ | ○ |
| Elektrische installatie | | | | | | | |
| Spanning | 230V, 50Hz | | | | | | |
| Vermogen | 0,9 kW | 0,03 kW | 0,7 kW | 0,9 kW | 1,6 kW | 0,93 kW | 0,93 kW |

Attentie: de nummers in het tabeloverzicht geven het aantal jets/functies aan. Het symbool "O" betekent dat het systeem beschikt over de aangegeven functie.







WHIRLPOOL SYSTEMEN - UITRUSTING

€ exclusief BTW

Whirlpoolsystemen van Villeroy&Boch bieden de volgende voordelen:

- Vrijwel alle hoofdcomponenten zijn door Villeroy & Boch speciaal ontwikkeld voor de whirlpoolsystemen.
- Al onze systemen worden gekenmerkt door een gering geluidsniveau.
- De whirlpools vallen op door een laag stroomverbruik en een chemicaliënvrije reinigingstechniek en veroorzaken dus weinig milieuvervuiling
- Door een stabiel frame op vier poten kan elke pool eenvoudig worden afgesteld.
- Onze whirlpooljets zijn een optimale combinatie van comfort, en optimale massagekracht.
- De zichtbare onderdelen kunnen zeer eenvoudig en gebruiksvriendelijk worden vervangen, bijv. voor de reiniging.
- Aangezien de jets afzonderlijk worden voorzien van water en lucht, is een optimaal functioneren gewaarborgd.

AIRPOOL ENTRY (AE)

| Pool | Jets | Functies |
|--|--|--|
|  <p>Verkwikkend badplezier</p>  | <p>10 Micro-bodemjets</p> <p>Acryl Quaryl®</p>   <ul style="list-style-type: none"> • 10 bodemjets zorgen voor een stimulerende massage met zachte luchtbelletjes • Perfect comfort: optimale vormgeving van de jets zorgt voor lig- en zitcomfort | <p>Bediening:</p>  <p>Elektronische bediening op de badrand</p> <p>Intervallen</p>  <p>1 Interval</p> <p>Verlichting:</p>  <p>2 witte LED's</p> |

WHIRLPOOL SYSTEMEN







AIRPOOL COMFORT (AC)

| Pool | Jets | Functies |
|---|---|--|
|  <p>Tintelend als champagne, geruisloos als een fluistering</p>  | <p>10 grote Whisper-bodemjets</p> <p>Acryl Quaryl®</p>   <p>Geluidloze ontspanning: met een laag geluidsniveau conform DIN 4109 / SIA181 (< 25 dBa voor UGh), getest door het Fraunhofer Instituut, behoort het Whisper-systeem tot de stilste whirlpoolsystemen op de markt. Ideaal voor woningen met meer dan één verdieping</p> <ul style="list-style-type: none"> • 10 bodemjets zorgen voor een stimulerende massage met zachte luchtbelletjes • Perfect comfort: optimale vormgeving van de jets zorgt voor lig- en zitcomfort • In Quaryl-baden: bodemjets zijn vlak geïntegreerd • Stijlvol uiterlijk en uiterst eenvoudige reiniging | <p>Bediening:</p>  <p>Elektronische bediening op de badrand</p> <p>Intervallen</p>  <p>1 Interval 2 Programma's (Flow en Energy)</p> <p>Verlichting:</p>  <p>2 witte LED's</p> |

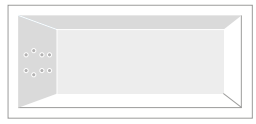
WHIRLPOOL SYSTEMEN - UITRUSTING











€ exclusief BTW

HYDROPOOL ENTRY (HE)

| Pool | Jets | Functies |
|--|--|---|
|  <p>Wellness voor uw rug</p>  | <p>8 Micro-rugjets</p> <p>Acryl Quaryl®</p>   <ul style="list-style-type: none"> • 8 micro-rugjets geven dankzij hun optimale plaatsing een gelijkmatig krachtige massage | <p>Bediening:</p>  <p>Elektronische bediening op de badrand</p> <p>Intervallen</p>  <p>1 Interval</p> <p>Verlichting:</p>  <p>2 witte LED's</p> |

WHIRLPOOL SYSTEMEN







HYDROPOOL COMFORT (HC)

| Pool | Jets | Functies |
|---|---|---|
|  <p>Verwennerij van top tot teen</p>  | <p>8 Whisper zij-jets </p> <p>Acryl Quaryl®</p>   <p>Geluidloze ontspanning: met een laag geluidsniveau conform DIN 4109 / SIA181 (<25 dBa voor UGh). Het door het Fraunhofer Instituut geteste Whisper-systeem behoort tot de stilste whirlpoolsystemen op de markt. Geschikt voor woningen met meer dan één verdieping.</p> <ul style="list-style-type: none"> • De zij-jets zijn handmatig verstel- en afsluitbaar en kunnen bijna 270 graden worden gedraaid <hr/> <p>8 Micro-rugjets 2 Micro-voetenjets</p> <p>Acryl Quaryl®</p>   <ul style="list-style-type: none"> • 8 micro-rugjets geven dankzij hun optimale plaatsing een gelijkmatig krachtige massage • 2 voetenjets bieden een weldadige voetmassage | <p>Bediening:</p>  <p>Elektronische bediening op de badrand</p> <p>Intervallen</p>  <p>1 Interval 2 Programma's (Flow en Energy)</p> <p>Verlichting:</p>  <p>2 witte LED's</p> |

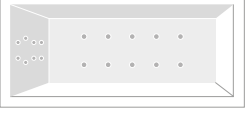
WHIRLPOOL SYSTEMEN - UITRUSTING

€ exclusief BTW

COMBIPOOL ENTRY (CE)













| Pool | Jets | Functies |
|--|---|---|
|  <p>Momenten van genot in uw eigen badkamer</p>  | <p>8 Micro-rugjets</p> <p>Acryl Quaryl®</p>  <ul style="list-style-type: none"> • 8 micro-rugjets geven dankzij hun optimale plaatsing een gelijkmatig krachtige massage <hr/> <p>10 Micro-bodemjets</p> <p>Acryl Quaryl®</p>  <ul style="list-style-type: none"> • 10 bodemjets zorgen voor een stimulerende massage met zachte luchtbelletjes • Perfect comfort: optimale vormgeving van de jets zorgt voor lig- en zitcomfort | <p>Bediening:</p>  <p>Elektronische bediening op de badrand</p> <p>Intervallen</p>  <p>1 Interval</p> <p>Verlichting:</p>  <p>2 witte LED's</p> |

WHIRLPOOL SYSTEMEN

WHIRLPOOL SYSTEMEN - UITRUSTING

€ exclusief BTW

COMBIPOOL COMFORT (CC)









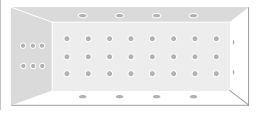

| Pool | Jets | Functies |
|--|---|--|
|  <p>Fluisterzacht, krachtig en ontspannend</p>  | <p>8 Whisper zij-jets </p> <p>Acryl Quaryl®</p>   <p>Geluidloze ontspanning: met een laag geluidsniveau conform DIN 4109 / SIA181 (<25 dBA voor UGh). Het door het Fraunhofer Instituut geteste Whisper-systeem behoort tot de stilste whirlpoolsystemen op de markt. Geschikt voor woningen met meer dan één verdieping.</p> <ul style="list-style-type: none"> • Deze jets zijn door hun vitaliserende effect ideaal voor het losmaken van verkrampde spieren en bieden ontspanning na een luidruchtige en hectische werkdag • De zij-jets zijn handmatig verstel- en afsluitbaar en kunnen bijna 270 graden worden gedraaid | <p>Bediening:</p>  <p>Elektronische bediening op de badrand</p> <p>Intervallen</p>  <p>1 Interval 2 Programma's (Flow en Energy)</p> <p>Verlichting:</p>  <p>2 witte LED's</p> |
| | <p>8 Micro-rugjets 2 Micro-voetenjets</p> <p>Acryl Quaryl®</p>   <ul style="list-style-type: none"> • 8 micro-rugjets geven dankzij hun optimale plaatsing een gelijkmatig krachtige massage • 2 voetenjets bieden een weldadige voetmassage | |
| | <p>10 grote Whisper-bodemjets </p> <p>Acryl Quaryl®</p>   <ul style="list-style-type: none"> • Zorgen voor een stimulerende massage met zachte luchtbelletjes | |

WHIRLPOOL SYSTEMEN

WHIRLPOOL SYSTEMEN - UITRUSTING

€ exclusief BTW





SPECIAL COMBIPOOL ACTIVE (AP)

| Pool | Jets | Functies |
|---|---|---|
|  <p>Voor een diepgaande en schijnbaar 'handmatige' massage</p>  | <p>8 Whisper Active zij-jets</p> <p>Acryl Quaryl®</p>   <p>De speciale, motorgestuurde, afsluitbare zij-jets zijn vrijwel 360° draaibaar en bieden een levensechte en effectieve massage die verrassend veel weg heeft van een echte massage door een masseur</p> | <p>Bediening:</p>  <p>Smart Control</p> <p>Intervallen</p>  <p>1 Interval 6 Programma's Flow: lichte massage Energy: intensieve massage Fit programma: Vitaliserende massage Relief: Rug- en voetmassage Intense: Intensieve rugmassage Joy: Actieve zijmassage</p> <p>Verlichting:</p>  <p>2 witte LED's</p> |
| | <p>6 Active rugjets 2 Active voetenjets</p> <p>Acryl Quaryl®</p>   <p>De speciale, motorgestuurde, afsluitbare rug- en voetenjets zijn vrijwel 360° draaibaar en bieden een levensechte en effectieve massage die verrassend veel lijkt op die van een masseur</p> | |
| | <p>24 Air Royale jets</p> <p>Acryl Quaryl®</p>   <p>Optimaal en fijnmazig verdeeld over de gehele bodem van het bad voor een totaalmassage-effect</p> | |

WHIRLPOOL SYSTEMEN

WHIRLPOOL SYSTEMEN - ZICHTDELEN

€ exclusief BTW

| | Standaard | Optioneel | |
|---------------|--|--|-------------|
| alle systemen |  Chrome (61) |  Gold (62) | op aanvraag |
| | NB: Jets niet verkrijgbaar in Black Matt | | |
| Losse opties |  Chrome (61) |  Gold (62) | op aanvraag |

Zichtdelen systeembaden omvatten:

| Standaard uitrusting | Losse opties |
|---------------------------------------|----------------------|
| Jets | Viega Multiplex Trio |
| Elektronische bediening op de badrand | |
| Afvoer-/overloopcombinatie | |

WHIRLPOOL SYSTEMEN - VERKLARING UITRUSTING

€ exclusief BTW

Whispertechnologie

Whirlpoolsystemen met whispertechnologie voldoen aan de geluidsisolatie-eisen volgens DIN 4109 – getest door het Fraunhofer Instituut – en behoren daarmee tot de stilste systemen op de markt. De zeer geluidsarme Whisper-jets zijn bevorderlijk voor de rust en ontspanning – ze creëren een in alle opzichten perfecte sfeer van welbevinden. Bij de Quaryl®-uitvoering zijn de jets in het materiaal weggewerkt en zorgen zo voor een ingetogen look en een stijlvol uiterlijk. De whirlpoolsystemen Airpool Comfort, Hydropool Comfort en Combipool Comfort beschikken allemaal over Whisper-jets.

Whisper Bodem Jets



Whisper zij-jets

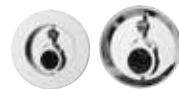

Whisper Active Jets

Deze unieke sproeiers garanderen een intensievere en doelgerichte massage. De drie beschikbare programma's Flow, Energy en Fit zijn ontwikkeld in samenwerking met de sportgeneeskundige prof. dr. Allmann: ze bieden pure ontspanning en bevorderen duurzaam uw psychisch welzijn en uw lichamelijke gezondheid. Met één druk op de knop kunnen zo bijvoorbeeld spanningen worden weggenomen, de doorbloeding wordt gestimuleerd en de spieren worden losgemaakt. De Whisper Active jets zijn daarnaast individueel regelbaar. De Active Pool is voorzien van deze jets.

Acryl



Quaryl®



Air Royale

De 24 jets zijn optimaal en fijnmazig verdeeld over de gehele bodem van het bad. Daarmee bereiken duizenden fijne, als champagne tintelende luchtbelletjes een groot aantal aanrakingspunten over het gehele lichaam – voor een compleet en harmonisch ontspannend bruisend effect op de huid. De Special Combipool Active is voorzien van Air Royale-jets.



6 rug- & 2 voetenjets

Uitrusting: 6 rugjets, 2 voetenjets
Stijlvol uiterlijk: met vlak in het bad geïntegreerde jets (voor baden van Quaryl)
Effectieve massage: door een groot aantal instelmogelijkheden qua richting en intensiteit

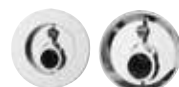

Active Jets

Rug- en voetenjets met elektronische besturing.
3 extra programma's bevorderen de ontspanning en verzachten aandoeningen in rug en nek:

- RELIEF: weldadige rug- en voetmassage voor het losmaken van de spieren
- INTENSE: krachtige, intensieve en doelgerichte rugmassage
- JOY: Vitaliserende en weldoende massage

Doelgerichte en intensieve massage:

- Verandering van richting van de waterstraal voor een wisselende en intensieve massage van het gehele lichaam
- Massage-intensiteit naar vrije keuze door diverse programma's

De Special Combipool Active is voorzien van Active-jets.



Programma's

De in totaal zes beschikbare comfortprogramma's zijn ontwikkeld in samenwerking met de sportgeneeskundige prof. dr. Allmann: Ze bieden pure ontspanning en bevorderen duurzaam uw psychisch welzijn en uw lichamelijke gezondheid. Eén druk op de knop volstaat om bijv. spanningen weg te nemen, de doorbloeding te stimuleren en spieren los te maken.

- Flow: lichte massage
- Energy: intensieve massage
- Fit programma: Vitaliserende massage
- Relief: rug-voetmassage
- Intense: rugmassage intensief
- Joy: zijmassage actief

De programma's Flow en Energy worden aangeboden bij de 3 Comfort-modellen (AC, HC, CC), alle 6 de programma's bij de Special Combipool Active (AP).



Smart Control

De afstandsbediening Smart Control voor de Special Combipools Active heeft een opvallende esthetische vormgeving en biedt optimaal gebruikskomfort. Dankzij de zelfverklarende menubesturing is het mogelijk om met één druk op de knop het persoonlijke verwenprogramma te activeren. Opties kunnen zo eenvoudig en comfortabel worden geregeld. Door het gebruik van Soft Touch materiaal hecht het kleine technische wonder perfect op natte oppervlakken.



WHIRLPOOL SYSTEMEN - VERKLARING UITRUSTING

€ exclusief BTW

Onderwaterverlichting (2 witte LED-spots)

De onderwaterverlichting zorgt voor een luxueuze sfeer in de badkamer met twee witte LED-spots. De vormgeving van de LED-lampen is zeer plat en maakt daardoor een fraaie, strakke en comfortabele indruk.



Viega Multiplex Trio

De Multiplex Trio combineert drie functies: inlaat, afvoer en overloop. Deze prachtig vormgegeven alleskunner is geschikt voor alle Villeroy & Boch whirlpools en wordt in dezelfde kleur als de zichtbare delen geleverd.



Aparte buisonderbreker voor Viega Multiplex Trio

Het zichtbare gedeelte van de buisonderbreker heeft dezelfde kleur als de overige zichtbare onderdelen van het systeem.



Profibox

Profibox breidt het spectrum van toepassingsmogelijkheden uit voor de installatie van baden en whirlpoolsystemen.



BESTELFORMULIER BOORGATEN

Hoe dit formulier te gebruiken?

- A** Geef ons a.u.b. alle relevante informatie m.b.t. uw bestelling: Artikelgegevens van het bad (UBA... of UBQ...), uw bestelgegevens, etc
- B** Maak een schets van het gewenste bad. Markeer de positie van de afvoer- en overloopgarnituur, en die van de boorgaten voor de kranen. NB! Vermeld beslist uit welke hoek u hebt gemeten. Markeer de positie met de letter 'H'.
- C** Noteer de diameter voor elk gat, de middenafstand tussen de gaten (H1, H2 etc.) en de afstand van de buitenzijde van de badrand (H0) tot aan het midden van het eerste gat (L1).

A

Datum: _____

Groothandel: _____

Artikel nr. bad: _____

Uw bestelnummer: _____

B

Voorbeelden:

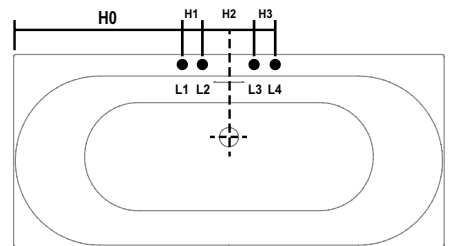
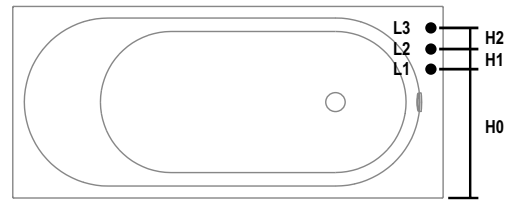

H2 = 200 of aangegeven afmetingen op de productpagina

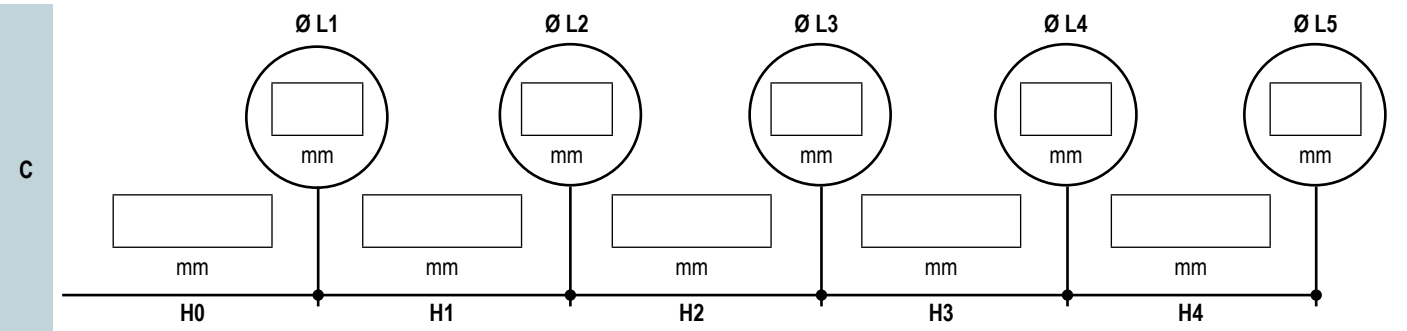

Opmerkingen:

KRAANGATEN-FORMULIER

KRANEN



INHOUDSOVERZICHT - KRANEN

€ exclusief BTW

ALGEMENE INFORMATIE

| | |
|---|-----|
| Instructie voor het gebruik van de prijslijst | 2 |
| Zoekoverzicht - Kranen | 728 |

KRANEN

| | |
|---------------------------|---------|
| Antao | 627-631 |
| Architectura | 632-635 |
| Architectura Square | 636-640 |
| Conum | 641-647 |
| Dawn | 648-655 |
| Elements - Striking | 656-662 |
| Elements - Tender | 663-669 |
| Infinity Showers | 670-673 |
| Liberty | 674-679 |
| Loop & Friends | 680-685 |
| Mettlach | 686-689 |
| O.novo | 690-694 |
| O.novo Start | 695-699 |
| Subway 3.0 | 700-705 |
| Verve Showers | 706-708 |
| Universal Showers | 709-716 |
| Universal Taps & Fittings | 717-721 |

PICTOGRAMMEN



- Milieuvriendelijke waterreductie tot maximaal 5 l/min – zonder prestatieverlies



- Comfortabele kraanhoogtes voor verschillende (opzet)wastafels



- Luchtinjectie door perlator, voor een beter watergevoel bij ecologisch watergebruik



- Constante waterstroom, zelfs bij drukschommelingen



- Eenvoudig omschakelen van de handdouche met één druk op de knop



- Eenvoudige reiniging en kalkverwijdering met één vinger



- Vrijwel spatvrije waterstraal- en aerosol-onderdrukking voor meer hygiëne



- Zeer eenvoudige aanpassing van de waterstraal voor comfortabeler handen wassen



- Bijzonder stille waterstroom – geluidsklasse 1 voor het laagste niveau



- Veilige bescherming tegen verbranding aan de thermostaat-behuizing

KLEURENOVERZICHT - KRANEN

€ exclusief BTW

| Collectie/Modellen | Finishes | | | |
|---------------------------|----------|---------------------|--------------|------------|
| | CHROME | BRUSHED NICKEL MATT | BRUSHED GOLD | MATT BLACK |
| | 61 | 64 | 76 | K5 |
| ANTAO | ○ | ○ | | ○ |
| ARCHITECTURA | ○ | | | |
| ARCHITECTURA SQUARE | ○ | ○ | ○ | ○ |
| CONUM | ○ | ○ | ○ | ○ |
| DAWN | ○ | ○ | | ○ |
| ELEMENTS - STRIKING | ○ | ○ | ○ | ○ |
| ELEMENTS - TENDER | ○ | ○ | ○ | ○ |
| INFINITY SHOWERS | ○ | | | ○ |
| LIBERTY | ○ | | | |
| LOOP & FRIENDS | ○ | ○ | | ○ |
| METTLACH | ○ | | ○ | |
| O.NOVO | ○ | | | |
| O.NOVO START | ○ | | | |
| SUBWAY 3.0 | ○ | ○ | ○ | ○ |
| VERVE SHOWERS | ○ | ○ | ○ | ○ |
| UNIVERSAL SHOWERS | ○ | ○ | ○ | ○ |
| UNIVERSAL TAPS & FITTINGS | ○ | ○ | ○ | ○ |

KLEUREN

COMBINATIEMOGELIJKHEDEN

€ exclusief BTW

| | Mettlach | Conum | Antao | Dawn Two | Dawn One | Loop & Friends | Subway 3.0 | Liberty | Architectura Square | Architectura | O.Novo |
|---------------------------|----------|-------|-------|----------|----------|----------------|------------|---------|---------------------|--------------|--------|
| FINION | ○ | ● | | ○ | | ○ | | | | | |
| MEMENTO | ● | ○ | | ○ | | | | | ○ | ○ | |
| ARTIS | | ○ | | ○ | ○ | ○ | | | | | |
| ANTAO | ○ | | ● | | | | | | | | |
| VENTICELLO | ○ | | ○ | ● | | | ○ | ○ | | | |
| LOOP & FRIENDS | | | ○ | | | ● | | ○ | | | |
| COLLARO | | | | ○ | | | ○ | ● | ○ | ○ | ○ |
| SUBWAY 3.0 | | | ○ | ○ | | | ● | | ○ | ○ | ○ |
| AVENTO | | | | | ● | | ○ | ○ | ○ | ○ | ○ |
| ARCHITECTURA | | | | | | | | | ● | ● | ○ |
| O.NOVO | | | | | | | | | | | ● |

● Hoofdcollectie / Top Together

○ Combinatie collectie

COMBINATIEMOGELIJKHEDEN

ANTAO

€ exclusief BTW

Kranen

In harmonie met de natuur

De Antao-armaturen lijken op natuurlijke wijze te zijn gegroeid: hun organische vormgeving kenmerkt de hele collectie.

Design en bijzonderheden

- De inspiratiebron van de dauwdruppel komt terug in de asymmetrische vorm en de zachte lijnen.
- De speciale hendelpositie onderstreept het bijzondere en natuurlijke karakter.
- Bijpassend sanitairkeramiek: Antao



ANTAO

Kleurafwerking



Chrome



Brushed Nickel
Matt



Matt Black

- Let op: Niet elk artikel is beschikbaar in elke afwerking. In de productweergave vindt u alle afwerkingen.
- Let op bij volgende bestellingen: er kunnen kleine kleurafwijkingen optreden tussen verschillende productbatches.
- Neem de instructies voor het onderhoud van kranen en accessoires in acht.

ANTAO

€ exclusief BTW

Driegats wastafelkraan

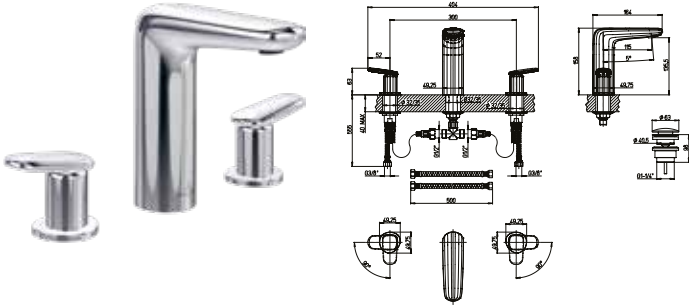

- Met Push-Open afvoergarnituur
- Materiaal: Messing
- Staande montage
- Aansluittype 3/8"
- Watervolume instelbaar
- Maximale doorstroomhoeveelheid bij 3 bar 4,8 l/min
- Lengte van de uitloop 115 mm
- Hoogte van de uitloop 136 mm



| Artikelnummer | Omschrijving | Prijs |
|----------------|---------------------|---------|
| TVW11100100061 | Chrome | 772,- |
| TVW11100100064 | Brushed Nickel Matt | 1.080,- |
| TVW111001000K5 | Matt Black | 1.080,- |

2-gats eengreeps wandmengkraan inclusief inbouwlement

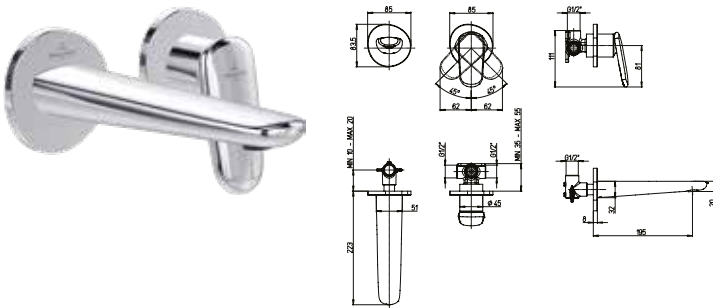

- Zonder Push-Open afvoergarnituur
- Materiaal: Messing
- Wandmontage
- Aansluittype 1/2"
- Watervolume instelbaar
- Inclusief inbouwunit
- Maximale doorstroomhoeveelheid bij 3 bar 5 l/min
- Lengte van de uitloop 195 mm



| Artikelnummer | Omschrijving | Prijs |
|----------------|---------------------|-------|
| TVW11100200061 | Chrome | 579,- |
| TVW11100200064 | Brushed Nickel Matt | 811,- |
| TVW111002000K5 | Matt Black | 811,- |

Optioneel toebehoren

| Artikelnummer | Omschrijving | Prijs |
|----------------|--|-------|
| TVP00000301061 | Push-Open-afvoergarnituur, Chrome / zie blz. 720 | 51,- |
| TVP000003020XX | Push-Open-afvoergarnituur / zie blz. 720 | xx,- |

Eengreeps wastafelkraan

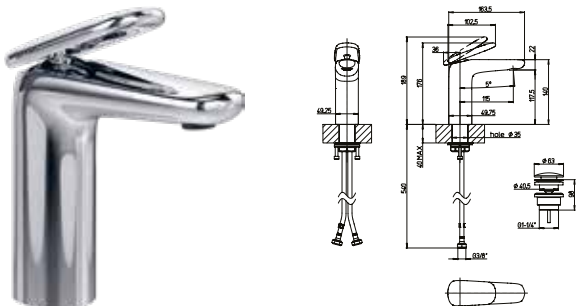

- Met Push-Open afvoergarnituur
- Materiaal: Messing
- Staande montage
- Aansluittype 3/8"
- Watervolume instelbaar
- Maximale doorstroomhoeveelheid bij 3 bar 4,3 l/min
- Lengte van de uitloop 115 mm
- Hoogte van de uitloop 118 mm



| Artikelnummer | Omschrijving | Prijs |
|----------------|---------------------|-------|
| TVW11100300061 | Chrome | 463,- |
| TVW11100300064 | Brushed Nickel Matt | 648,- |
| TVW111003000K5 | Matt Black | 648,- |

ANTAO

€ exclusief BTW

Eengreeps wastafelkraan

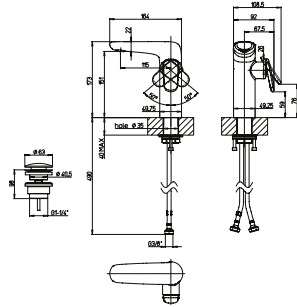

- Met Push-Open afvoergarnituur
- Materiaal: Messing
- Staande montage
- Aansluittype 3/8"
- Watervolume instelbaar
- Maximale doorstroomhoeveelheid bij 3 bar 4,8 l/min
- Lengte van de uitloop 115 mm
- Hoogte van de uitloop 151 mm



| Artikelnummer | Omschrijving | Prijs |
|----------------|---------------------|-------|
| TVW11100400061 | Chrome | 579,- |
| TVW11100400064 | Brushed Nickel Matt | 811,- |
| TVW111004000K5 | Matt Black | 811,- |

Eengreeps wastafelkraan verhoogd

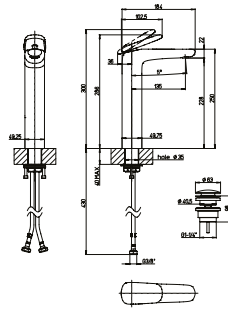

- Met Push-Open afvoergarnituur
- Materiaal: Messing
- Staande montage
- Aansluittype 3/8"
- Watervolume instelbaar
- Maximale doorstroomhoeveelheid bij 3 bar 4,3 l/min
- Lengte van de uitloop 135 mm
- Hoogte van de uitloop 228 mm



| Artikelnummer | Omschrijving | Prijs |
|----------------|---------------------|-------|
| TVW11100500061 | Chrome | 695,- |
| TVW11100500064 | Brushed Nickel Matt | 972,- |
| TVW111005000K5 | Matt Black | 972,- |

Eengreeps inbouwkraan

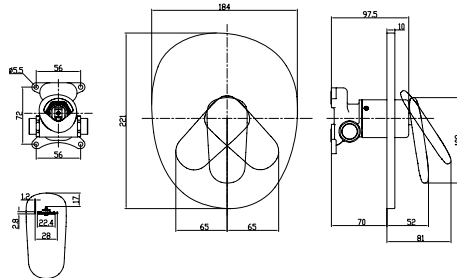

- Materiaal: Messing
- Wandmontage
- Aansluittype 1/2"
- Maximale doorstroomhoeveelheid bij 3 bar 19,7 l/min

| Artikelnummer | Omschrijving | Prijs |
|----------------|--------------|-------|
| TVS11100400061 | Chrome | 440,- |

Vereist toebehoren

| Artikelnummer | Omschrijving | Prijs |
|----------------|--|-------|
| TVS00035100000 | Vi-Box universele inbouwunit voor eengreeps inbouwkraan / zie blz. 721 | 98,- |

ANTAO

ANTAO

€ exclusief BTW

Inbouwthermostaat met tweeweg stopkraan

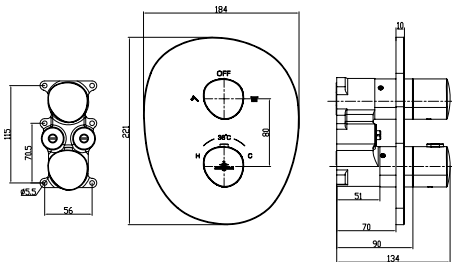

- Materiaal: Messing
- Wandmontage
- Aansluittype 1/2"
- Maximale doorstroomhoeveelheid bij 3 bar 19 l/min
- Met tweeweg stopkraan

| Artikelnummer | Omschrijving | Prijs |
|----------------|---------------------|---------|
| TVS11100200061 | Chrome | 797,- |
| TVS11100200064 | Brushed Nickel Matt | 1.116,- |
| TVS111002000K5 | Matt Black | 1.116,- |

Vereist toebehoren

| Artikelnummer | Omschrijving | Prijs |
|----------------|---|-------|
| TVD00065100000 | Vi-Box inbouw-thermostaatunit met beveiligingsinrichting / zie blz. 721 | 148,- |

Eengreeps inbouwkraan

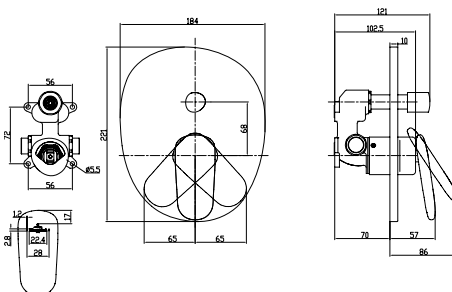

- Materiaal: Messing
- Wandmontage
- Aansluittype 1/2"
- Maximale doorstroomhoeveelheid bij 3 bar 9,9 l/min
- Met tweeweg stopkraan

| Artikelnummer | Omschrijving | Prijs |
|----------------|---------------------|-------|
| TVT11100100061 | Chrome | 487,- |
| TVT11100100064 | Brushed Nickel Matt | 681,- |
| TVT111001000K5 | Matt Black | 681,- |

Vereist toebehoren

| Artikelnummer | Omschrijving | Prijs |
|----------------|--|-------|
| TVS00035100000 | Vi-Box universele inbouwunit voor eengreeps inbouwkraan / zie blz. 721 | 98,- |

Inbouwthermostaat met stopkraan

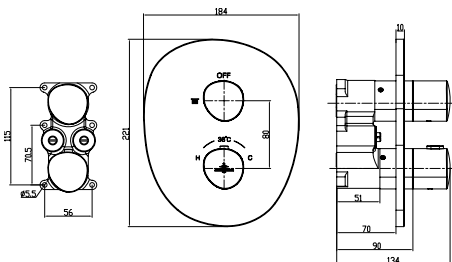

- Materiaal: Messing
- Wandmontage
- Aansluittype 1/2"
- Maximale doorstroomhoeveelheid bij 3 bar 21,7 l/min

| Artikelnummer | Omschrijving | Prijs |
|----------------|---------------------|---------|
| TVS11100100061 | Chrome | 756,- |
| TVS11100100064 | Brushed Nickel Matt | 1.059,- |
| TVS111001000K5 | Matt Black | 1.059,- |

Vereist toebehoren

| Artikelnummer | Omschrijving | Prijs |
|----------------|---|-------|
| TVD00065100000 | Vi-Box inbouw-thermostaatunit met beveiligingsinrichting / zie blz. 721 | 148,- |

ANTAO

€ exclusief BTW

Eengreeps badkraan vrijstaand

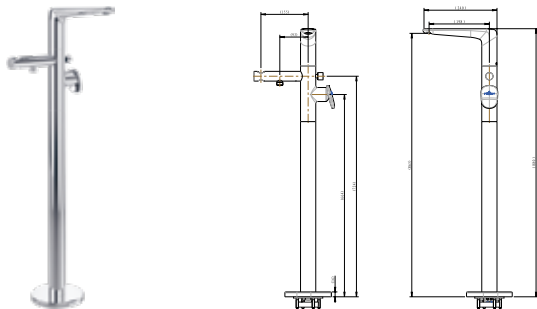

- Materiaal: Messing
- Staande montage
- Maximale doorstroomhoeveelheid bij 3 bar 22,5 l/min
- Lengte van de uitloop 198 mm
- Hoogte van de uitloop 865 mm



| Artikelnummer | Omschrijving | Prijs |
|----------------|---------------------|---------|
| TVT11100400061 | Chrome | 1.544,- |
| TVT11100400064 | Brushed Nickel Matt | 2.161,- |
| TVT111004000K5 | Matt Black | 2.161,- |

Vereist toebehoren

| Artikelnummer | Omschrijving | Prijs |
|----------------|---|-------|
| TVC00046500000 | bevestigingsset van op de vloer bevestigde badmengkranen / zie blz. 721 | 118,- |

Optioneel toebehoren

| Artikelnummer | Omschrijving | Prijs |
|----------------|---|-------|
| TVC00003500061 | Handdoucheslang, Chrome / zie blz. 715 | 39,- |
| TVC00003500064 | Handdoucheslang, Brushed Nickel Matt / zie blz. 715 | 55,- |
| TVC000035000K5 | Handdoucheslang, Matt Black / zie blz. 715 | 55,- |
| TVS10900600061 | Handdouche, Chrome / zie blz. 707 | 98,- |
| TVS10900600064 | Handdouche, Brushed Nickel Matt / zie blz. 707 | 138,- |
| TVS109006000K5 | Handdouche, Matt Black / zie blz. 707 | 138,- |

Baduitloop

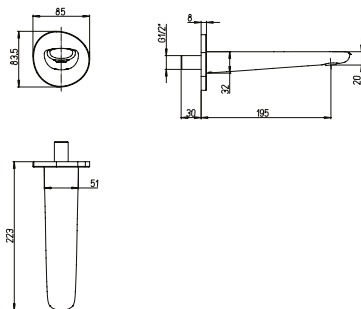

- Materiaal: Messing
- Wandmontage
- Aansluittype 1/2"
- Maximale doorstroomhoeveelheid bij 3 bar 21 l/min
- Lengte van de uitloop 195 mm



| Artikelnummer | Omschrijving | Prijs |
|----------------|---------------------|-------|
| TVT11100300061 | Chrome | 361,- |
| TVT11100300064 | Brushed Nickel Matt | 505,- |
| TVT111003000K5 | Matt Black | 505,- |

ANTAO

ARCHITECTURA

€ exclusief BTW

Kranen

Helder ontworpen design

Strakke contouren en opvallende details, zoals de platte uitlopen, sluiten perfect op elkaar aan. Het moderne design met rechte contouren is ideaal voor het creëren van individuele interieurs.

Design en speciale kenmerken

- Wastafelmengkranen met ingebouwde EasyClean uitloop
- Optionele ring voor eenvoudige installatie op oneffen oppervlakken (O-ring)
- Bijpassend sanitairkeramiek: Architectura



ARCHITECTURA

Kleurafwerking



Chrome

ARCHITECTURA

€ exclusief BTW

Eengreeps wastafelkraan

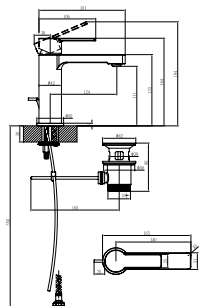

- Met trekstang-afvoergarnituur
- Materiaal: Messing
- Staande montage
- Aansluittype 3/8"
- Maximale doorstroomhoeveelheid bij 3 bar 4,6 l/min
- Lengte van de uitloop 124 mm
- Hoogte van de uitloop 111 mm



| Artikelnummer | Omschrijving | Prijs |
|----------------|--------------|-------|
| TVW10300400061 | Chrome | 180,- |

Eengreeps wastafelkraan

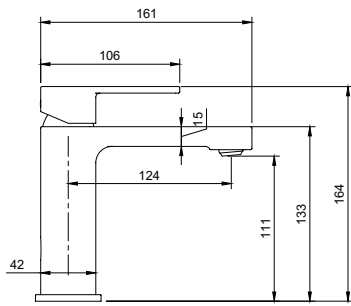

- Zonder Push-Open afvoergarnituur
- Materiaal: Messing
- Staande montage
- Aansluittype 3/8"
- Maximale doorstroomhoeveelheid bij 3 bar 4,6 l/min
- Lengte van de uitloop 124 mm
- Hoogte van de uitloop 111 mm



| Artikelnummer | Omschrijving | Prijs |
|----------------|--------------|-------|
| TVW10300400161 | Chrome | 170,- |

Koudwaterkraan

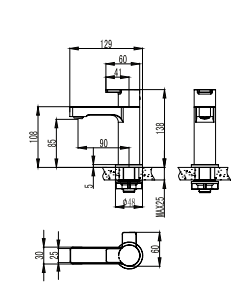

- Zonder Push-Open afvoergarnituur
- Materiaal: Messing
- Staande montage
- Aansluittype 3/8"
- Maximale doorstroomhoeveelheid bij 3 bar 5 l/min
- Lengte van de uitloop 129 mm
- Hoogte van de uitloop 85 mm



| Artikelnummer | Omschrijving | Prijs |
|----------------|--------------|-------|
| TVW10300600061 | Chrome | 115,- |
| TVW103006000K5 | Matt Black | 161,- |

Eengreeps wastafelkraan verhoogd

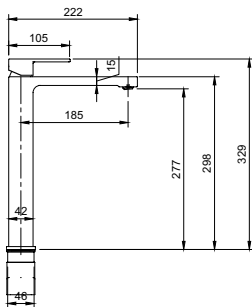

- Met Push-Open afvoergarnituur
- Materiaal: Messing
- Staande montage
- Aansluittype 3/8"
- Maximale doorstroomhoeveelheid bij 3 bar 4,6 l/min
- Lengte van de uitloop 185 mm
- Hoogte van de uitloop 276 mm



| Artikelnummer | Omschrijving | Prijs |
|----------------|--------------|-------|
| TVW10300500061 | Chrome | 268,- |

ARCHITECTURA

ARCHITECTURA

€ exclusief BTW

Eengreeps wastafelkraan

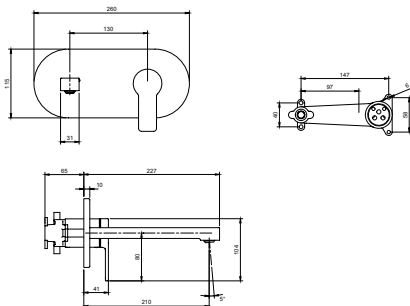

- Met Push-Open afvoergarnituur
- Materiaal: Messing
- Wandmontage
- Maximale doorstroomhoeveelheid bij 3 bar 4,0 l/min
- Lengte van de uitloop 147 mm



| Artikelnummer | Omschrijving | Prijs |
|----------------|--------------|-------|
| TVW10311211061 | Chrome | 296,- |

Vereist toebehoren

| Artikelnummer | Omschrijving | Prijs |
|----------------|---|-------|
| TVW00015200000 | Universele inbouwunit voor eengreeps inbouwkraan / zie blz. 721 | 111,- |

Eengreeps bidetkraan

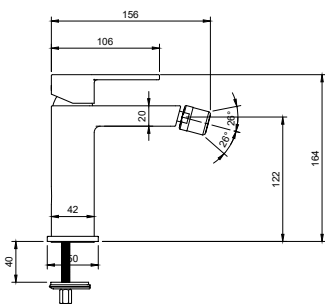

- Met trekstang-afvoergarnituur
- Materiaal: Messing
- Staande montage
- Aansluittype 3/8"
- Maximale doorstroomhoeveelheid bij 3 bar 4,5 l/min
- Lengte van de uitloop 136 mm
- Hoogte van de uitloop 113 mm



| Artikelnummer | Omschrijving | Prijs |
|----------------|--------------|-------|
| TVB10300100061 | Chrome | 187,- |

Eengreeps douchekraan

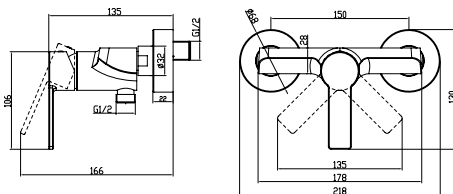

- Materiaal: Messing
- Wandmontage
- Aansluittype 1/2"
- Doucheslangaansluiting 1/2"
- Maximale doorstroomhoeveelheid bij 3 bar 22,3 l/min
- Met terugslagkleppen

| Artikelnummer | Omschrijving | Prijs |
|----------------|--------------|-------|
| TVS10300100061 | Chrome | 190,- |

Eengreeps inbouwkraan

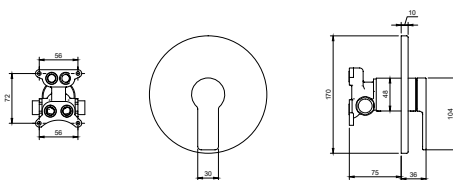

- Materiaal: Messing
- Wandmontage
- Aansluittype 1/2"

| Artikelnummer | Omschrijving | Prijs |
|----------------|--------------|-------|
| TVS10335200061 | Chrome | 180,- |

Vereist toebehoren

| Artikelnummer | Omschrijving | Prijs |
|----------------|--|-------|
| TVS00035100000 | Vi-Box universele inbouwunit voor eengreeps inbouwkraan / zie blz. 721 | 98,- |

ARCHITECTURA

€ exclusief BTW

Eengreeps inbouwkraan

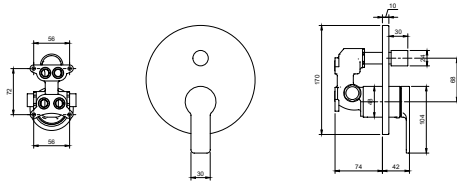

- Materiaal: Messing
- Wandmontage
- Aansluittype 1/2"
- met automatische omstelknop

| Artikelnummer | Omschrijving | Prijs |
|----------------|--------------|-------|
| TVS10335300061 | Chrome | 190,- |

Vereist toebehoren

| Artikelnummer | Omschrijving | Prijs |
|----------------|--|-------|
| TVS00035100000 | Vi-Box universele inbouwunit voor eengreeps inbouwkraan / zie blz. 721 | 98,- |

Eengreeps badkraan

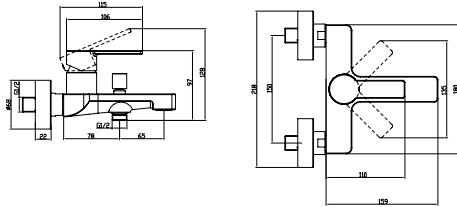

- Materiaal: Messing
- Wandmontage
- Aansluittype 1/2"
- Doucheslangaansluiting 1/2"
- Maximale doorstroomhoeveelheid bij 3 bar 27,0 l/min
- met automatische omstelknop
- Lengte van de uitloop 182 mm



| Artikelnummer | Omschrijving | Prijs |
|----------------|--------------|-------|
| TVT10300200061 | Chrome | 206,- |

Baduitloop

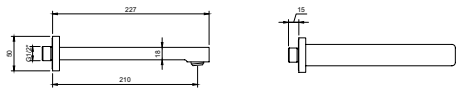
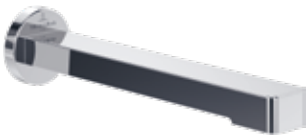

- Materiaal: Messing
- Wandmontage
- Aansluittype 1/2"
- Maximale doorstroomhoeveelheid bij 3 bar 18,9 l/min
- Lengte van de uitloop 210 mm

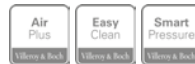

| Artikelnummer | Omschrijving | Prijs |
|----------------|--------------|-------|
| TVT10350500061 | Chrome | 108,- |

ARCHITECTURA

ARCHITECTURA SQUARE

€ exclusief BTW

Kranen

Hoekige designtaal met hoog comfort

Comfortabele vierkante designlijnen voor een grootstedelijke look in de badkamer. Een zacht vleugje zachte, vierkante randen voor een onmiskenbare mix van comfort en een grootstedelijke design-look.

Design en speciale kenmerken

- Wastafelmengkranen met ingebouwde EasyClean uitloop
- Comfort-plus met de zorgvuldig geselecteerde hoogte en uitsteeklengte.
- Bijpassend sanitairkeramiek: Architectura



ARCHITECTURA
SQUARE

Kleurfwerking



Chrome



Brushed Nickel
Matt



Matt Black



Brushed Gold

ARCHITECTURA SQUARE

€ exclusief BTW

Eengreeps wastafelkraan

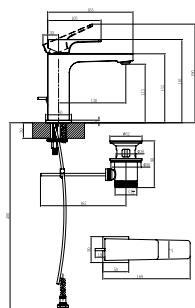

- Met trekstang-afvoergarnituur
- Materiaal: Messing
- Staande montage
- Aansluittype 3/8"
- Maximale doorstroomhoeveelheid bij 3 bar 4,7 l/min
- Lengte van de uitloop 130 mm
- Hoogte van de uitloop 113 mm



| Artikelnummer | Omschrijving | Prijs |
|----------------|---------------------|-------|
| TVW12500100061 | Chrome | 205,- |
| TVW12500100064 | Brushed Nickel Matt | 287,- |
| TVW12500100076 | Brushed Gold | 287,- |
| TVW125001000K5 | Matt Black | 287,- |

Eengreeps wastafelkraan

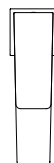
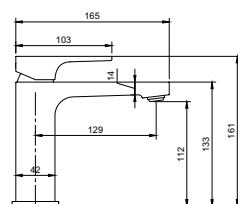

- Zonder Push-Open afvoergarnituur
- Materiaal: Messing
- Staande montage
- Aansluittype 3/8"
- Maximale doorstroomhoeveelheid bij 3 bar 4,7 l/min
- Lengte van de uitloop 130 mm
- Hoogte van de uitloop 113 mm



| Artikelnummer | Omschrijving | Prijs |
|----------------|---------------------|-------|
| TVW12500400061 | Chrome | 194,- |
| TVW12500400064 | Brushed Nickel Matt | 273,- |
| TVW12500400076 | Brushed Gold | 273,- |
| TVW125004000K5 | Matt Black | 273,- |

Optioneel toebehoren

| Artikelnummer | Omschrijving | Prijs |
|----------------|--|-------|
| TVP00000301061 | Push-Open-afvoergarnituur, Chrome / zie blz. 720 | 51,- |
| TVP000003020XX | Push-Open-afvoergarnituur / zie blz. 720 | xx,- |

Eengreeps wastafelkraan verhoogd

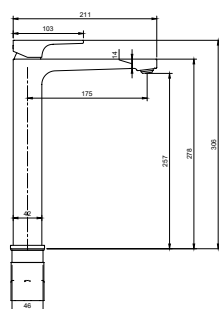

- Met Push-Open afvoergarnituur
- Materiaal: Messing
- Staande montage
- Aansluittype 3/8"
- Maximale doorstroomhoeveelheid bij 3 bar 4,9 l/min
- Lengte van de uitloop 176 mm
- Hoogte van de uitloop 258 mm



| Artikelnummer | Omschrijving | Prijs |
|----------------|---------------------|-------|
| TVW12500200061 | Chrome | 303,- |
| TVW12500200064 | Brushed Nickel Matt | 424,- |
| TVW12500200076 | Brushed Gold | 424,- |
| TVW125002000K5 | Matt Black | 424,- |

ARCHITECTURA
SQUARE

ARCHITECTURA SQUARE

€ exclusief BTW

Eengreeps wastafelkraan

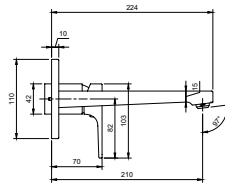
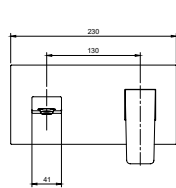

- Met Push-Open afvoergarnituur
- Materiaal: Messing
- Wandmontage
- Aansluittype 3/8"
- Maximale doorstroomhoeveelheid bij 3 bar 4,6 l/min
- Lengte van de uitloop 147 mm



| Artikelnummer | Omschrijving | Prijs |
|----------------|---------------------|-------|
| TVW12500300061 | Chrome | 303,- |
| TVW12500300064 | Brushed Nickel Matt | 424,- |
| TVW12500300076 | Brushed Gold | 424,- |
| TVW125003000K5 | Matt Black | 424,- |

Vereist toebehoren

| Artikelnummer | Omschrijving | Prijs |
|----------------|---|-------|
| TVW00015200000 | Universele inbouwunit voor eengreeps inbouwkraan / zie blz. 721 | 111,- |

Eengreeps bidetkraan

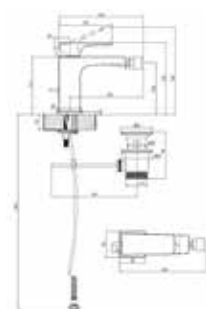

- Met trekstang-afvoergarnituur
- Materiaal: Messing
- Staande montage
- Aansluittype 3/8"
- Maximale doorstroomhoeveelheid bij 3 bar 4,3 l/min
- Lengte van de uitloop 143 mm
- Hoogte van de uitloop 100 mm



| Artikelnummer | Omschrijving | Prijs |
|----------------|---------------------|-------|
| TVB12500100061 | Chrome | 236,- |
| TVB12500100064 | Brushed Nickel Matt | 347,- |
| TVB12500100076 | Brushed Gold | 347,- |
| TVB125001000K5 | Matt Black | 347,- |

Eengreeps douchekraan

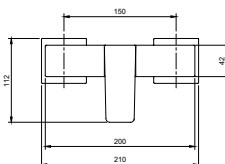
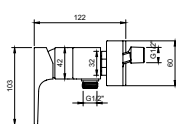

- Materiaal: Messing
- Wandmontage
- Aansluittype 1/2"
- Doucheslangaansluiting 1/2"
- Maximale doorstroomhoeveelheid bij 3 bar 13,2 l/min
- Met terugslagkleppen

| Artikelnummer | Omschrijving | Prijs |
|----------------|---------------------|-------|
| TVS12500100061 | Chrome | 216,- |
| TVS12500100064 | Brushed Nickel Matt | 303,- |
| TVS12500100076 | Brushed Gold | 303,- |
| TVS125001000K5 | Matt Black | 303,- |

ARCHITECTURA SQUARE

ARCHITECTURA SQUARE

€ exclusief BTW

Eengreeps inbouwkraan

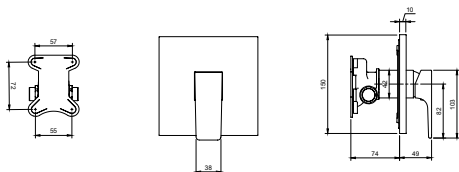

- Materiaal: Messing
- Wandmontage
- Aansluittype 1/2"
- Maximale doorstroomhoeveelheid bij 3 bar 22,6 l/min

| Artikelnummer | Omschrijving | Prijs |
|----------------|---------------------|-------|
| TVS12500200061 | Chrome | 190,- |
| TVS12500200064 | Brushed Nickel Matt | 268,- |
| TVS12500200076 | Brushed Gold | 268,- |
| TVS125002000K5 | Matt Black | 268,- |

Vereist toebehoren

| Artikelnummer | Omschrijving | Prijs |
|----------------|--|-------|
| TVS00035100000 | Vi-Box universele inbouwunit voor eengreeps inbouwkraan / zie blz. 721 | 98,- |

Eengreeps inbouwkraan

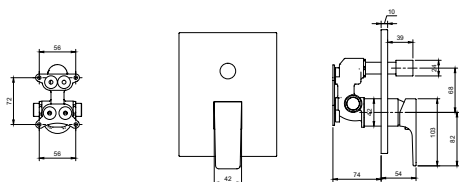

- Materiaal: Messing
- Wandmontage
- Aansluittype 1/2"
- Maximale doorstroomhoeveelheid bij 3 bar 20,5 l/min
- Met tweeweg stopkraan

| Artikelnummer | Omschrijving | Prijs |
|----------------|---------------------|-------|
| TVS12500300061 | Chrome | 206,- |
| TVS12500300064 | Brushed Nickel Matt | 288,- |
| TVS12500300076 | Brushed Gold | 288,- |
| TVS125003000K5 | Matt Black | 288,- |

Vereist toebehoren

| Artikelnummer | Omschrijving | Prijs |
|----------------|--|-------|
| TVS00035100000 | Vi-Box universele inbouwunit voor eengreeps inbouwkraan / zie blz. 721 | 98,- |

Eengreeps badkraan

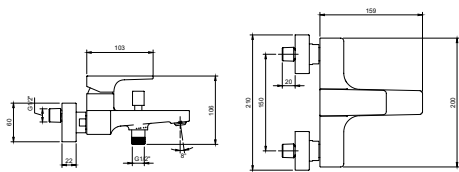

- Materiaal: Messing
- Wandmontage
- Aansluittype 1/2"
- Doucheslangaansluiting 1/2"
- Maximale doorstroomhoeveelheid bij 3 bar 21,9 l/min
- Met terugslagkleppen
- Met tweeweg stopkraan
- Lengte van de uitloop 145 mm

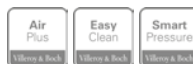

| Artikelnummer | Omschrijving | Prijs |
|----------------|---------------------|-------|
| TVT12500100061 | Chrome | 268,- |
| TVT12500100064 | Brushed Nickel Matt | 376,- |
| TVT12500100076 | Brushed Gold | 376,- |
| TVT125001000K5 | Matt Black | 376,- |

ARCHITECTURA SQUARE

€ exclusief BTW

Baduitloop

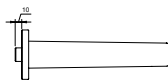
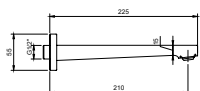
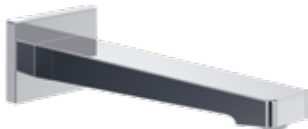

- Materiaal: Messing
- Wandmontage
- Aansluittype 1/2"
- Maximale doorstroomhoeveelheid bij 3 bar 21,9 l/min
- Lengte van de uitloop 210 mm

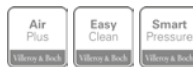

| Artikelnummer | Omschrijving | Prijs |
|----------------|---------------------|-------|
| TVT12500200061 | Chrome | 130,- |
| TVT12500200064 | Brushed Nickel Matt | 181,- |
| TVT12500200076 | Brushed Gold | 181,- |
| TVT125002000K5 | Matt Black | 181,- |

CONUM

€ exclusief BTW

Kranen

Conum - conische vormtaal die dynamische elegantie belichaamt

Door de combinatie van filigrane en massieve elementen ontstaat er een unieke sculpturale look. De afwerkingskwaliteit, die aan de hoogste premium standaarden voldoet, is al net zo nauwkeurig en compromisloos als het design. Het sculpturale en abstracte design geeft Conum een uniek en onmiskenbaar karakter. Door de combinatie van verschillende volumes en niveaus ontstaan er verrassende vormen die in een filigrane wisselwerking met de ruimte staan. Conum is nauwkeurig, zelfverzekerd, sculpturaal, progressief en elegant.

Design en speciale kenmerken

- De stille en kristalheldere LaminarJet omhult de huid en voorkomt luchturbulentie.
- Kwaliteitscomponenten
- Bijpassend sanitairkeramiek: Finion



Kleurfwerking



Chrome

Brushed Nickel
Matt

Matt Black



Brushed Gold

CONUM

€ exclusief BTW

Eengreeps wastafelkraan

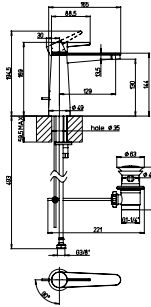

- Met trekstang-afvoergarnituur
- Materiaal: Messing
- Staande montage
- Aansluittype 3/8"
- Maximale doorstroomhoeveelheid bij 3 bar 4,3 l/min
- Lengte van de uitloop 129 mm
- Hoogte van de uitloop 130 mm



| Artikelnummer | Omschrijving | Prijs |
|----------------|---------------------|-------|
| TVW12700300061 | Chrome | 677,- |
| TVW12700300064 | Brushed Nickel Matt | 948,- |
| TVW12700300076 | Brushed Gold | 948,- |
| TVW127003000K5 | Matt Black | 948,- |

Eengreeps wastafelkraan

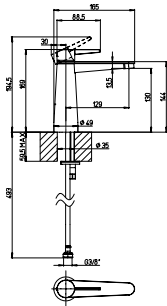

- Zonder Push-Open afvoergarnituur
- Materiaal: Messing
- Staande montage
- Aansluittype 3/8"
- Maximale doorstroomhoeveelheid bij 3 bar 4,3 l/min
- Lengte van de uitloop 129 mm
- Hoogte van de uitloop 130 mm



| Artikelnummer | Omschrijving | Prijs |
|----------------|---------------------|-------|
| TVW12700300161 | Chrome | 667,- |
| TVW12700300164 | Brushed Nickel Matt | 933,- |
| TVW12700300176 | Brushed Gold | 933,- |
| TVW127003001K5 | Matt Black | 933,- |

Optioneel toebehoren

| Artikelnummer | Omschrijving | Prijs |
|----------------|--|-------|
| TVP00000301061 | Push-Open-afvoergarnituur, Chrome / zie blz. 720 | 51,- |
| TVP000003020XX | Push-Open-afvoergarnituur / zie blz. 720 | xx,- |

Eengreeps wastafelkraan

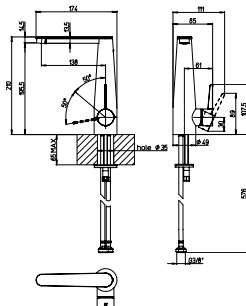

- Met Push-Open afvoergarnituur
- Materiaal: Messing
- Staande montage
- Aansluittype 3/8"
- Maximale doorstroomhoeveelheid bij 3 bar 4,3 l/min
- Lengte van de uitloop 138 mm
- Hoogte van de uitloop 195,5 mm



| Artikelnummer | Omschrijving | Prijs |
|----------------|---------------------|---------|
| TVW12700400061 | Chrome | 846,- |
| TVW12700400064 | Brushed Nickel Matt | 1.183,- |
| TVW12700400076 | Brushed Gold | 1.183,- |
| TVW127004000K5 | Matt Black | 1.183,- |

CONUM

€ exclusief BTW

Driegats wastafelkraan inclusief inbouwelement

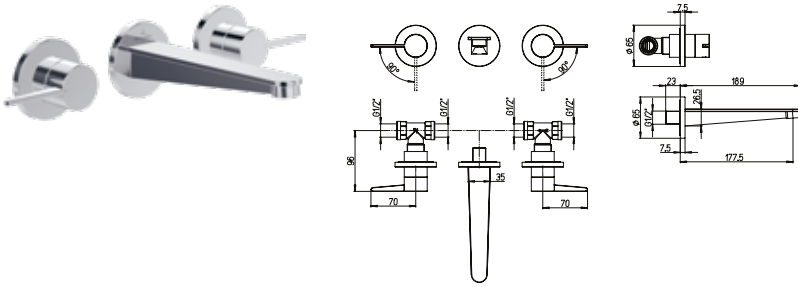

- Zonder Push-Open afvoergarnituur
- Materiaal: Messing
- Staande montage
- Aansluittype 1/2"
- Inclusief inbouwunit
- Maximale doorstroomhoeveelheid bij 3 bar 4,3 l/min
- Lengte van de uitloop 177,5 mm



| Artikelnummer | Omschrijving | Prijs |
|----------------|---------------------|---------|
| TVW12700200061 | Chrome | 846,- |
| TVW12700200064 | Brushed Nickel Matt | 1.183,- |
| TVW12700200076 | Brushed Gold | 1.183,- |
| TVW127002000K5 | Matt Black | 1.183,- |

Optioneel toebehoren

| Artikelnummer | Omschrijving | Prijs |
|----------------|--|-------|
| TVP00000301061 | Push-Open-afvoergarnituur, Chrome / zie blz. 720 | 51,- |
| TVP000003020XX | Push-Open-afvoergarnituur / zie blz. 720 | xx,- |

Eengreeps bidetkraan

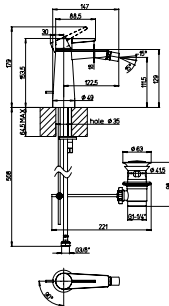

- Met trekstang-afvoergarnituur
- Materiaal: Messing
- Staande montage
- Aansluittype 3/8"
- Maximale doorstroomhoeveelheid bij 3 bar 4,7 l/min
- Lengte van de uitloop 122,5 mm
- Hoogte van de uitloop 111,5 mm



| Artikelnummer | Omschrijving | Prijs |
|----------------|---------------------|---------|
| TVB12700100061 | Chrome | 677,- |
| TVB12700100064 | Brushed Nickel Matt | 1.016,- |
| TVB12700100076 | Brushed Gold | 1.016,- |
| TVB127001000K5 | Matt Black | 1.016,- |

Viergats bandrandkraan

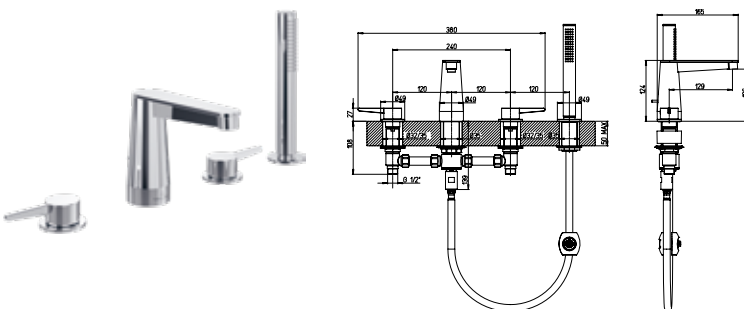

- Materiaal: Messing
- Staande montage
- Aansluittype 1/2"
- Inclusief slang en handdouche
- Lengte van de uitloop 129 mm
- Hoogte van de uitloop 106 mm



| Artikelnummer | Omschrijving | Prijs |
|----------------|---------------------|---------|
| TVT12700200061 | Chrome | 2.142,- |
| TVT12700200064 | Brushed Nickel Matt | 3.000,- |
| TVT12700200076 | Brushed Gold | 3.000,- |
| TVT127002000K5 | Matt Black | 3.000,- |

CONUM

€ exclusief BTW

Eengreeps badkraan vrijstaand

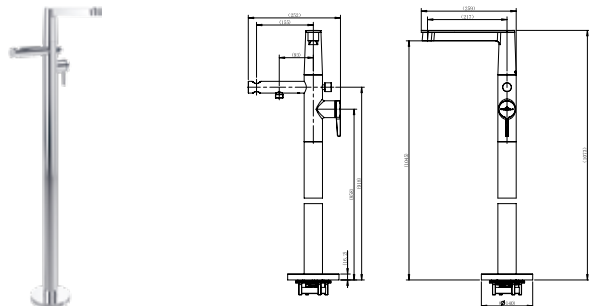

- Materiaal: Messing
- Staande montage
- Doucheslangaansluiting 1/2"
- Maximale doorstroomhoeveelheid bij 3 bar 4,3 l/min
- Lengte van de uitloop 217 mm
- Hoogte van de uitloop 1045 mm



| Artikelnummer | Omschrijving | Prijs |
|----------------|---------------------|---------|
| TVT12700400061 | Chrome | 2.254,- |
| TVT12700400064 | Brushed Nickel Matt | 3.155,- |
| TVT12700400076 | Brushed Gold | 3.155,- |
| TVT127004000K5 | Matt Black | 3.155,- |

Vereist toebehoren

| Artikelnummer | Omschrijving | Prijs |
|----------------|---|-------|
| TVC00046500000 | bevestigset van op de vloer bevestigde badmengkranen / zie blz. 721 | 118,- |

Optioneel toebehoren

| Artikelnummer | Omschrijving | Prijs |
|----------------|---|-------|
| TVC00003500061 | Handdoucheslang, Chrome / zie blz. 715 | 39,- |
| TVC00003500064 | Handdoucheslang, Brushed Nickel Matt / zie blz. 715 | 55,- |
| TVC00003500076 | Handdoucheslang, Brushed Gold / zie blz. 715 | 55,- |
| TVC000035000K5 | Handdoucheslang, Matt Black / zie blz. 715 | 55,- |
| TVS10900600061 | Handdouche, Chrome / zie blz. 707 | 98,- |
| TVS10900600064 | Handdouche, Brushed Nickel Matt / zie blz. 707 | 138,- |
| TVS10900600076 | Handdouche, Brushed Gold / zie blz. 707 | 138,- |
| TVS109006000K5 | Handdouche, Matt Black / zie blz. 707 | 138,- |

Baduitloop

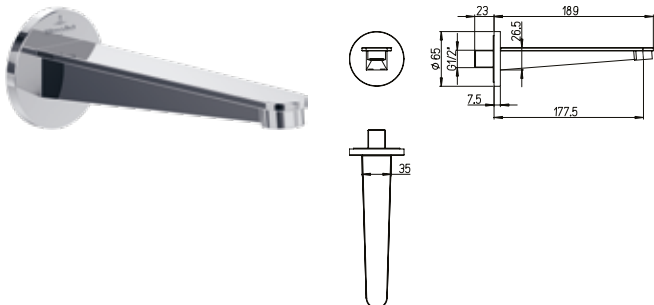

- Materiaal: Messing
- Wandmontage
- Aansluittype 1/2"
- Maximale doorstroomhoeveelheid bij 3 bar 20,3 l/min
- Lengte van de uitloop 177,5 mm



| Artikelnummer | Omschrijving | Prijs |
|----------------|---------------------|-------|
| TVT12700300061 | Chrome | 528,- |
| TVT12700300064 | Brushed Nickel Matt | 739,- |
| TVT12700300076 | Brushed Gold | 739,- |
| TVT127003000K5 | Matt Black | 739,- |

CONUM

CONUM

€ exclusief BTW

Eengreeps inbouwkraan

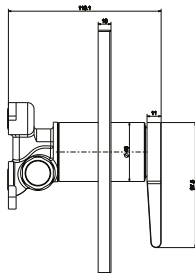
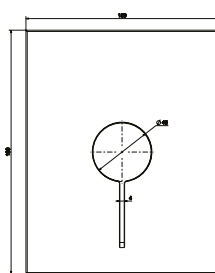

- Materiaal: Messing
- Wandmontage
- Aansluittype 1/2"

| Artikelnummer | Omschrijving | Prijs |
|----------------|---------------------|-------|
| TVS12700400061 | Chrome | 643,- |
| TVS12700400064 | Brushed Nickel Matt | 900,- |
| TVS12700400076 | Brushed Gold | 900,- |
| TVS127004000K5 | Matt Black | 900,- |

Vereist toebehoren

| Artikelnummer | Omschrijving | Prijs |
|----------------|--|-------|
| TVS00035100000 | Vi-Box universele inbouwunit voor eengreeps inbouwkraan / zie blz. 721 | 98,- |

Eengreeps inbouwkraan

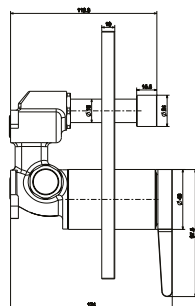
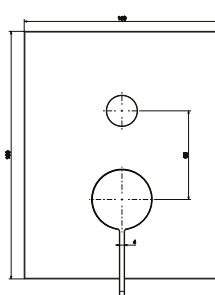

- Materiaal: Messing
- Wandmontage
- Aansluittype 1/2"
- Met tweeweg stopkraan

| Artikelnummer | Omschrijving | Prijs |
|----------------|---------------------|-------|
| TVT12700100061 | Chrome | 710,- |
| TVT12700100064 | Brushed Nickel Matt | 994,- |
| TVT12700100076 | Brushed Gold | 994,- |
| TVT127001000K5 | Matt Black | 994,- |

Vereist toebehoren

| Artikelnummer | Omschrijving | Prijs |
|----------------|--|-------|
| TVS00035100000 | Vi-Box universele inbouwunit voor eengreeps inbouwkraan / zie blz. 721 | 98,- |

Inbouwthermostaat met stopkraan

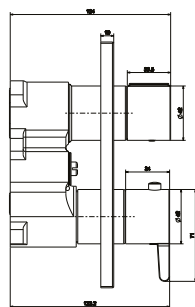
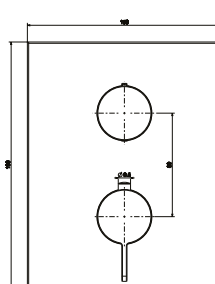

- Materiaal: Messing
- Wandmontage
- Aansluittype 1/2"

| Artikelnummer | Omschrijving | Prijs |
|----------------|---------------------|---------|
| TVS12700100061 | Chrome | 1.105,- |
| TVS12700100064 | Brushed Nickel Matt | 1.547,- |
| TVS12700100076 | Brushed Gold | 1.547,- |
| TVS127001000K5 | Matt Black | 1.547,- |

Vereist toebehoren

| Artikelnummer | Omschrijving | Prijs |
|----------------|---|-------|
| TVD00065100000 | Vi-Box inbouw-thermostaatunit met beveiligingsinrichting / zie blz. 721 | 148,- |

CONUM

€ exclusief BTW

Inbouwthermostaat met tweeweg stopkraan

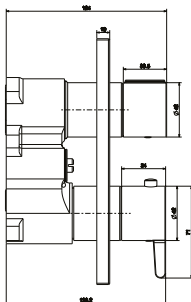
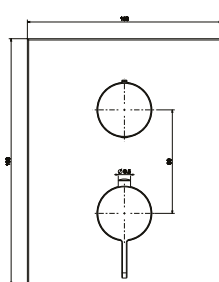

- Materiaal: Messing
- Wandmontage
- Aansluittype 1/2"
- Met tweeweg stopkraan

| Artikelnummer | Omschrijving | Prijs |
|----------------|---------------------|---------|
| TVS12700200061 | Chrome | 1.165,- |
| TVS12700200064 | Brushed Nickel Matt | 1.631,- |
| TVS12700200076 | Brushed Gold | 1.631,- |
| TVS127002000K5 | Matt Black | 1.631,- |

Vereist toebehoren

| Artikelnummer | Omschrijving | Prijs |
|----------------|---|-------|
| TVD00065100000 | Vi-Box inbouw-thermostaatunit met beveiligingsinrichting / zie blz. 721 | 148,- |

DAWN

€ exclusief BTW

Kranen

Een frisse kijk op minimalisme

Met minimalistisch design in een groot aantal varianten, vestigt Dawn een nieuw design-norm voor eigentijdse kranen. De collectie maakt diverse interieur designs mogelijk en geeft moderne badkamers een fris uiterlijk.

Design en speciale kenmerken

- Modern en minimalistisch design
- Talloze mix & match opties



Kleuraafwerking



Chrome



Brushed Nickel
Matt



Matt Black

- Let op: Niet elk artikel is beschikbaar in elke afwerking. In de productweergave vindt u alle afwerkingen.
- Let op bij volgende bestellingen: er kunnen kleine kleurafwijkingen optreden tussen verschillende productbatches.
- Neem de instructies voor het onderhoud van kranen en accessoires in acht.

DAWN

€ exclusief BTW

Eengreeps wastafelkraan

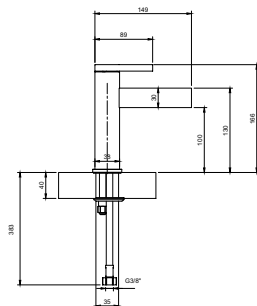

- Zonder Push-Open afvoergarnituur
- Materiaal: Messing
- Staande montage
- Aansluittype 3/8"
- Maximale doorstroomhoeveelheid bij 3 bar 4,7 l/min
- Lengte van de uitloop 100 mm
- Hoogte van de uitloop 110 mm



| Artikelnummer | Omschrijving | Prijs |
|----------------|---------------------|-------|
| TVW10610315161 | Chrome | 310,- |
| TVW10610315164 | Brushed Nickel Matt | 434,- |
| TVW106103151K5 | Matt Black | 434,- |

Optioneel toebehoren

| Artikelnummer | Omschrijving | Prijs |
|----------------|--|-------|
| TVP00000301061 | Push-Open-afvoergarnituur, Chrome / zie blz. 720 | 51,- |
| TVP000003020XX | Push-Open-afvoergarnituur / zie blz. 720 | xx,- |

Eengreeps wastafelkraan

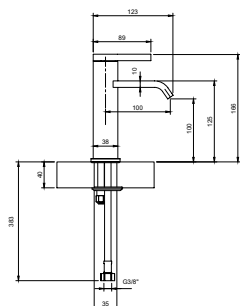

- Zonder Push-Open afvoergarnituur
- Materiaal: Messing
- Staande montage
- Aansluittype 3/8"
- Maximale doorstroomhoeveelheid bij 3 bar 5,0 l/min
- Lengte van de uitloop 100 mm
- Hoogte van de uitloop 100 mm



| Artikelnummer | Omschrijving | Prijs |
|----------------|---------------------|-------|
| TVW10610315261 | Chrome | 310,- |
| TVW10610315264 | Brushed Nickel Matt | 434,- |
| TVW106103152K5 | Matt Black | 434,- |

Optioneel toebehoren

| Artikelnummer | Omschrijving | Prijs |
|----------------|--|-------|
| TVP00000301061 | Push-Open-afvoergarnituur, Chrome / zie blz. 720 | 51,- |
| TVP000003020XX | Push-Open-afvoergarnituur / zie blz. 720 | xx,- |

Eengreeps wastafelkraan verhoogd

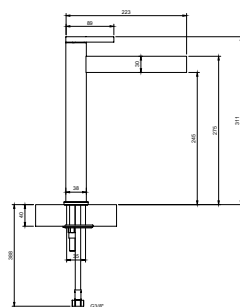

- Zonder Push-Open afvoergarnituur
- Materiaal: Messing
- Staande montage
- Aansluittype 3/8"
- Maximale doorstroomhoeveelheid bij 3 bar 4,7 l/min
- Lengte van de uitloop 185 mm
- Hoogte van de uitloop 245 mm



| Artikelnummer | Omschrijving | Prijs |
|----------------|---------------------|-------|
| TVW10610615161 | Chrome | 418,- |
| TVW10610615164 | Brushed Nickel Matt | 584,- |
| TVW106106151K5 | Matt Black | 584,- |

Optioneel toebehoren

| Artikelnummer | Omschrijving | Prijs |
|----------------|--|-------|
| TVP00000301061 | Push-Open-afvoergarnituur, Chrome / zie blz. 720 | 51,- |
| TVP000003020XX | Push-Open-afvoergarnituur / zie blz. 720 | xx,- |

DAWN

DAWN

€ exclusief BTW

Eengreeps wastafelkraan verhoogd

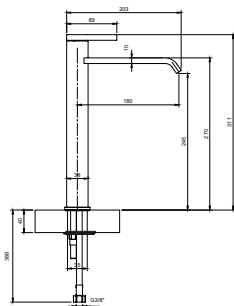

- Zonder Push-Open afvoergarnituur
- Materiaal: Messing
- Staande montage
- Aansluittype 3/8"
- Maximale doorstroomhoeveelheid bij 3 bar 4,7 l/min
- Lengte van de uitloop 180 mm
- Hoogte van de uitloop 245 mm



| Artikelnummer | Omschrijving | Prijs |
|----------------|---------------------|-------|
| TVW10610615261 | Chrome | 418,- |
| TVW10610615264 | Brushed Nickel Matt | 584,- |
| TVW106106152K5 | Matt Black | 584,- |

Optioneel toebehoren

| Artikelnummer | Omschrijving | Prijs |
|----------------|--|-------|
| TVP00000301061 | Push-Open-afvoergarnituur, Chrome / zie blz. 720 | 51,- |
| TVP000003020XX | Push-Open-afvoergarnituur / zie blz. 720 | xx,- |

Driegats wastafelkraan

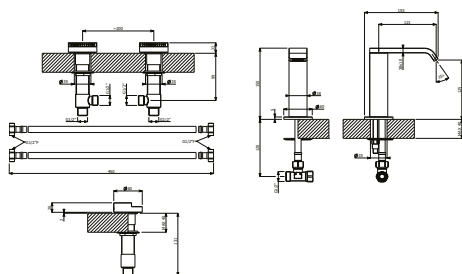

- Zonder Push-Open afvoergarnituur
- Materiaal: Messing
- Staande montage
- Aansluittype 1/2"
- Maximale doorstroomhoeveelheid bij 3 bar 4,2 l/min
- Lengte van de kraanuitloop 121 mm
- Hoogte van de kraanuitloop 125 mm

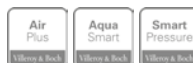

| Artikelnummer | Omschrijving | Prijs |
|----------------|---------------------|-------|
| TVZ10600100061 | Chrome | 515,- |
| TVZ10600100064 | Brushed Nickel Matt | 720,- |
| TVZ106001000K5 | Matt Black | 720,- |

Optioneel toebehoren

| Artikelnummer | Omschrijving | Prijs |
|----------------|--|-------|
| TVP00000301061 | Push-Open-afvoergarnituur, Chrome / zie blz. 720 | 51,- |
| TVP000003020XX | Push-Open-afvoergarnituur / zie blz. 720 | xx,- |

Driegats wastafelkraan

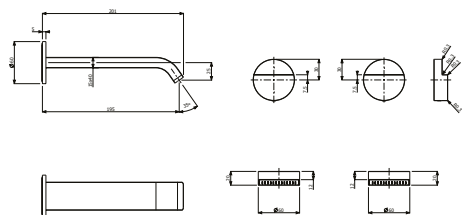

- Zonder Push-Open afvoergarnituur
- Materiaal: Messing
- Wandmontage
- Maximale doorstroomhoeveelheid bij 3 bar 9,2 l/min
- Lengte van de kraanuitloop 195 mm



| Artikelnummer | Omschrijving | Prijs |
|----------------|---------------------|-------|
| TVZ10600200061 | Chrome | 350,- |
| TVZ10600200064 | Brushed Nickel Matt | 489,- |
| TVZ106002000K5 | Matt Black | 489,- |

Vereist toebehoren

| Artikelnummer | Omschrijving | Prijs |
|----------------|--|-------|
| TVW10610B15000 | Inbouwunit voor driegaats wastafelkraan / zie blz. 655 | 161,- |

Optioneel toebehoren

| Artikelnummer | Omschrijving | Prijs |
|----------------|--|-------|
| TVP00000301061 | Push-Open-afvoergarnituur, Chrome / zie blz. 720 | 51,- |
| TVP000003020XX | Push-Open-afvoergarnituur / zie blz. 720 | xx,- |

DAWN

€ exclusief BTW

Eengreeps wastafelkraan

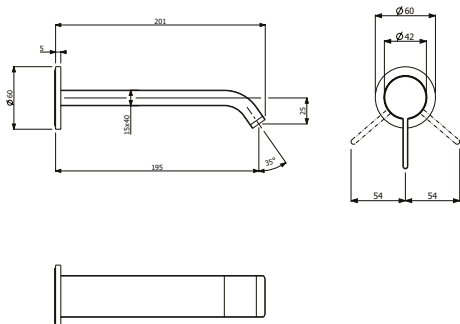

- Zonder Push-Open afvoergarnituur
- Materiaal: Messing
- Wandmontage
- Maximale doorstroomhoeveelheid bij 3 bar 9,2 l/min
- Lengte van de kraanuitloop 195 mm



| Artikelnummer | Omschrijving | Prijs |
|----------------|---------------------|-------|
| TVZ10600300061 | Chrome | 310,- |
| TVZ10600300064 | Brushed Nickel Matt | 434,- |
| TVZ106003000K5 | Matt Black | 434,- |

Vereist toebehoren

| Artikelnummer | Omschrijving | Prijs |
|----------------|---|-------|
| TVW10611B15XXX | Universele inbouwunit voor eengreeps inbouwkraan / zie blz. 684 | xx,- |

Optioneel toebehoren

| Artikelnummer | Omschrijving | Prijs |
|----------------|--|-------|
| TVP00000301061 | Push-Open-afvoergarnituur, Chrome / zie blz. 720 | 51,- |
| TVP000003020XX | Push-Open-afvoergarnituur / zie blz. 720 | xx,- |

Driegats wastafelkraan

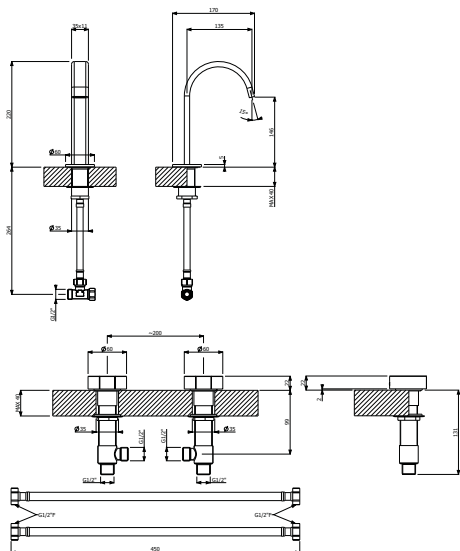

- Zonder Push-Open afvoergarnituur
- Materiaal: Messing
- Staande montage
- Aansluittype 1/2"
- Maximale doorstroomhoeveelheid bij 3 bar 4,6 l/min
- Lengte van de kraanuitloop 135 mm
- Hoogte van de kraanuitloop 146 mm



| Artikelnummer | Omschrijving | Prijs |
|----------------|---------------------|-------|
| TVZ10600500061 | Chrome | 515,- |
| TVZ10600500064 | Brushed Nickel Matt | 720,- |
| TVZ106005000K5 | Matt Black | 720,- |

Optioneel toebehoren

| Artikelnummer | Omschrijving | Prijs |
|----------------|--|-------|
| TVP00000301061 | Push-Open-afvoergarnituur, Chrome / zie blz. 720 | 51,- |
| TVP000003020XX | Push-Open-afvoergarnituur / zie blz. 720 | xx,- |

DAWN

DAWN

€ exclusief BTW

Driegats wastafelkraan

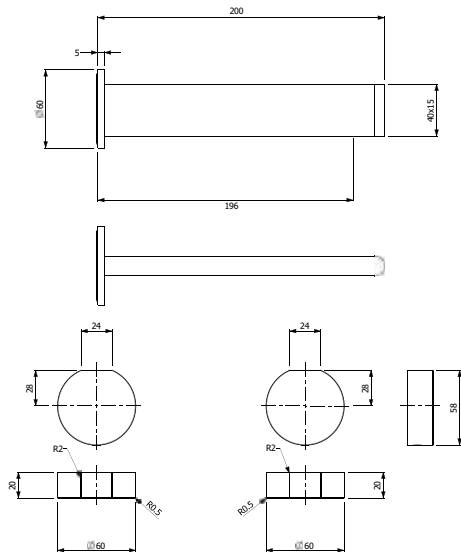

- Zonder Push-Open afvoergarnituur
- Materiaal: Messing
- Wandmontage
- Maximale doorstroomhoeveelheid bij 3 bar 9,2 l/min
- Lengte van de kraanuitloop 196 mm



| Artikelnummer | Omschrijving | Prijs |
|----------------|---------------------|-------|
| TVZ10600600061 | Chrome | 350,- |
| TVZ10600600064 | Brushed Nickel Matt | 489,- |
| TVZ106006000K5 | Matt Black | 489,- |

Vereist toebehoren

| Artikelnummer | Omschrijving | Prijs |
|----------------|--|-------|
| TVW10610B15000 | Inbouwunit voor driegaats wastafelkraan / zie blz. 655 | 161,- |

Optioneel toebehoren

| Artikelnummer | Omschrijving | Prijs |
|----------------|--|-------|
| TVP00000301061 | Push-Open-afvoergarnituur, Chrome / zie blz. 720 | 51,- |
| TVP000003020XX | Push-Open-afvoergarnituur / zie blz. 720 | xx,- |

Eengreeps wastafelkraan

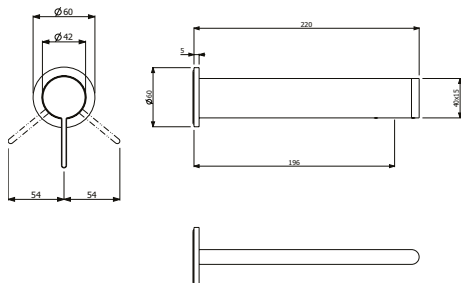

- Zonder Push-Open afvoergarnituur
- Materiaal: Messing
- Wandmontage
- Lengte van de kraanuitloop 196 mm



| Artikelnummer | Omschrijving | Prijs |
|----------------|---------------------|-------|
| TVZ10600700061 | Chrome | 347,- |
| TVZ10600700064 | Brushed Nickel Matt | 566,- |
| TVZ106007000K5 | Matt Black | 566,- |

Vereist toebehoren

| Artikelnummer | Omschrijving | Prijs |
|----------------|---|-------|
| TVW10611B15XXX | Universele inbouwunit voor eengreeps inbouwkraan / zie blz. 684 | xx,- |

Optioneel toebehoren

| Artikelnummer | Omschrijving | Prijs |
|----------------|--|-------|
| TVP00000301061 | Push-Open-afvoergarnituur, Chrome / zie blz. 720 | 51,- |
| TVP000003020XX | Push-Open-afvoergarnituur / zie blz. 720 | xx,- |

DAWN

DAWN

€ exclusief BTW

Baduitloop

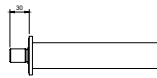
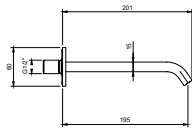

- Materiaal: Messing
- Wandmontage
- Aansluittype 1/2"
- Maximale doorstroomhoeveelheid bij 3 bar 19,9 l/min
- Lengte van de uitloop 195 mm



| Artikelnummer | Omschrijving | Prijs |
|----------------|---------------------|-------|
| TVT10650515261 | Chrome | 282,- |
| TVT10650515264 | Brushed Nickel Matt | 394,- |
| TVT106505152K5 | Matt Black | 394,- |

Baduitloop

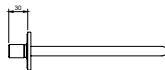
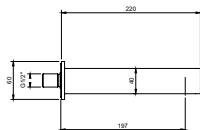

- Materiaal: Messing
- Wandmontage
- Aansluittype 1/2"
- Maximale doorstroomhoeveelheid bij 3 bar 24,1 l/min
- Lengte van de uitloop 196 mm



| Artikelnummer | Omschrijving | Prijs |
|----------------|---------------------|-------|
| TVT10650515161 | Chrome | 282,- |
| TVT10650515164 | Brushed Nickel Matt | 394,- |
| TVT106505151K5 | Matt Black | 394,- |

Eengreeps inbouwkraan

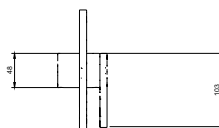
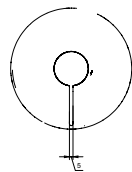

- Materiaal: Messing
- Wandmontage

| Artikelnummer | Omschrijving | Prijs |
|----------------|---------------------|-------|
| TVS10635211061 | Chrome | 285,- |
| TVS10635211064 | Brushed Nickel Matt | 398,- |
| TVS106352110K5 | Matt Black | 398,- |

Vereist toebehoren

| Artikelnummer | Omschrijving | Prijs |
|----------------|--|-------|
| TVS00035100000 | Vi-Box universele inbouwunit voor eengreeps inbouwkraan / zie blz. 721 | 98,- |

DAWN

€ exclusief BTW

Eengreeps inbouwkraan

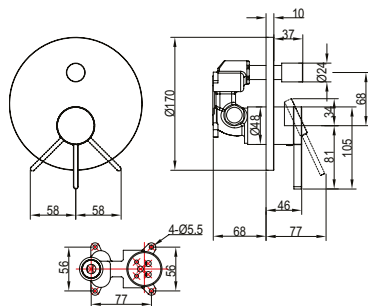

- Materiaal: Messing
- Wandmontage
- Met tweeweg stopkraan

| Artikelnummer | Omschrijving | Prijs |
|----------------|---------------------|-------|
| TVS10635311061 | Chrome | 347,- |
| TVS10635311064 | Brushed Nickel Matt | 484,- |
| TVS106353110K5 | Matt Black | 484,- |

Vereist toebehoren

| Artikelnummer | Omschrijving | Prijs |
|----------------|--|-------|
| TVS00035100000 | Vi-Box universele inbouwunit voor eengreeps inbouwkraan / zie blz. 721 | 98,- |

Eengreeps bidetkraan

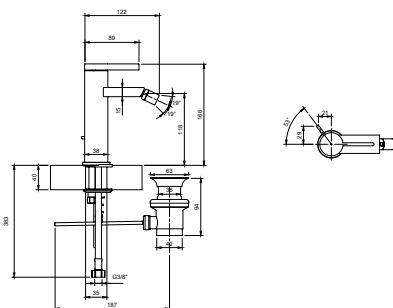

- Met trekstang-afvoergarnituur
- Materiaal: Messing
- Staande montage
- Aansluittype 3/8"
- Maximale doorstroomhoeveelheid bij 3 bar 7,7 l/min
- Lengte van de uitloop 100 mm
- Hoogte van de uitloop 107 mm



| Artikelnummer | Omschrijving | Prijs |
|----------------|---------------------|-------|
| TVB10620115061 | Chrome | 433,- |
| TVB10620115064 | Brushed Nickel Matt | 716,- |

Eengreeps douchekraan

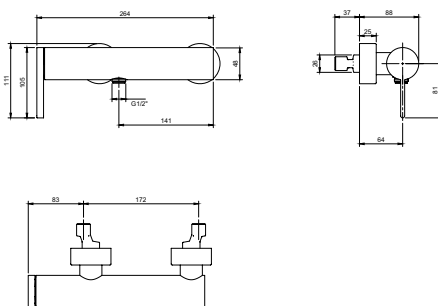

- Materiaal: Messing
- Wandmontage
- Aansluittype 1/2"
- Doucheslangaansluiting 1/2"
- Maximale doorstroomhoeveelheid bij 3 bar 21,4 l/min
- Met terugslagkleppen

| Artikelnummer | Omschrijving | Prijs |
|----------------|---------------------|-------|
| TVS10630115061 | Chrome | 471,- |
| TVS10630115064 | Brushed Nickel Matt | 661,- |
| TVS106301150K5 | Matt Black | 661,- |

DAWN

€ exclusief BTW

Eengreeps badkraan

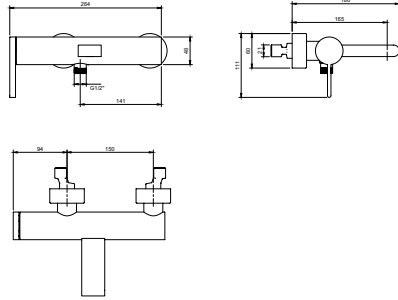

- Materiaal: Messing
- Wandmontage
- Aansluittype 1/2"
- Doucheslangaansluiting 1/2"
- Maximale doorstroomhoeveelheid bij 3 bar 17,9 l/min
- Met terugslagkleppen
- Met tweeweg stopkraan
- Lengte van de uitloop 165 mm



| Artikelnummer | Omschrijving | Prijs |
|----------------|---------------------|-------|
| TVT10650115161 | Chrome | 582,- |
| TVT10650115164 | Brushed Nickel Matt | 813,- |
| TVT106501151K5 | Matt Black | 813,- |

Eengreeps badkraan

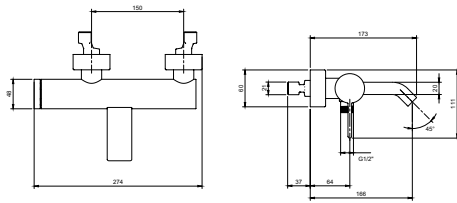

- Materiaal: Messing
- Wandmontage
- Aansluittype 1/2"
- Doucheslangaansluiting 1/2"
- Maximale doorstroomhoeveelheid bij 3 bar 16,6 l/min
- Met terugslagkleppen
- Met tweeweg stopkraan
- Lengte van de uitloop 166 mm



| Artikelnummer | Omschrijving | Prijs |
|----------------|---------------------|-------|
| TVT10650115261 | Chrome | 582,- |
| TVT10650115264 | Brushed Nickel Matt | 813,- |
| TVT106501152K5 | Matt Black | 813,- |

Inbouunit voor driegaats wastafelkraan

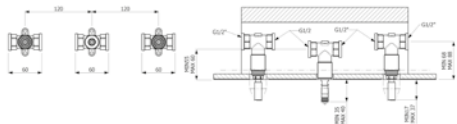

- Wandmontage
- Aansluittype 1/2"
- Maximale doorstroomhoeveelheid bij 3 bar 5,0 l/min

| Artikelnummer | Omschrijving | Prijs |
|----------------|--------------|-------|
| TVW10610B15000 | | 161,- |

DAWN

ELEMENTS - STRIKING

€ exclusief BTW

Kranen

De opvallende lijn

Elements Striking maakt de hedendaagse badkamerarchitectuur helemaal compleet. De rechtlijnige accessoires vangen de heldere vormentaal van onze moderne kranencollecties en vormen stijlvolle design-elementen in de badkamer. Hoogwaardige materialen zoals verchroomd messing en glas maken Elements Striking tot een betrouwbare oplossing voor puristische badkamers.

Design en speciale kenmerken

- Rechthoekig, modern design voor een puristische look
- Verborgen schroeven voor een onberispelijke, hoogwaardige esthetiek



ELEMENTS - STRIKING

Kleurafwerking



Chrome



Brushed Nickel
Matt



Brushed Gold



Matt Black

- Let op: Niet elk artikel is beschikbaar in elke afwerking. In de productweergave vindt u alle afwerkingen.
- Let op bij volgende bestellingen: er kunnen kleine kleurafwijkingen optreden tussen verschillende productbatches.
- Neem de instructies voor het onderhoud van kranen en accessoires in acht.

ELEMENTS - STRIKING

€ exclusief BTW

Handdoekhouder

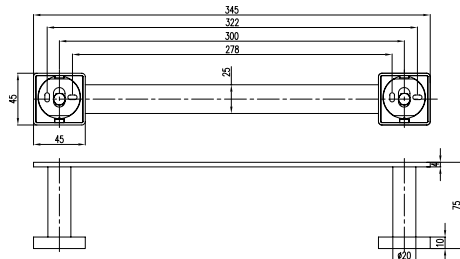

- Materiaal: Messing
- Wandmontage
- Lengte: 345 mm

| Artikelnummer | Omschrijving | Prijs |
|----------------|---------------------|-------|
| TVA15200900061 | Chrome | 101,- |
| TVA15200900064 | Brushed Nickel Matt | 150,- |
| TVA15200900076 | Brushed Gold | 150,- |
| TVA152009000K5 | Matt Black | 150,- |

Handdoekhouder

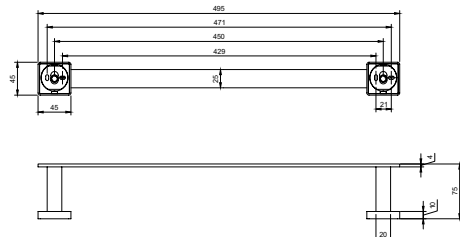

- Materiaal: Messing
- Wandmontage
- Lengte: 495 mm

| Artikelnummer | Omschrijving | Prijs |
|----------------|---------------------|-------|
| TVA15200100061 | Chrome | 120,- |
| TVA15200100064 | Brushed Nickel Matt | 179,- |
| TVA15200100076 | Brushed Gold | 179,- |
| TVA152001000K5 | Matt Black | 179,- |

Handdoekhouder

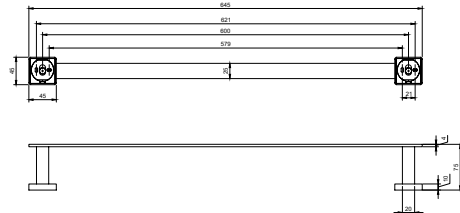

- Materiaal: Messing
- Wandmontage
- Lengte: 645 mm

| Artikelnummer | Omschrijving | Prijs |
|----------------|---------------------|-------|
| TVA15200200061 | Chrome | 152,- |
| TVA15200200064 | Brushed Nickel Matt | 214,- |
| TVA15200200076 | Brushed Gold | 214,- |
| TVA152002000K5 | Matt Black | 214,- |

Handdoekhouder twee-armig

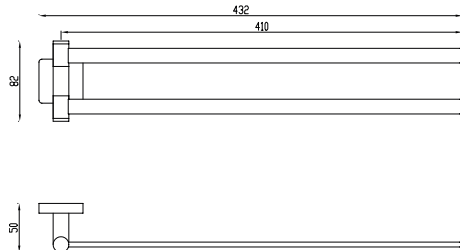

- Verkrijgbaar vanaf Juni 2024
- Materiaal: Messing
- Wandmontage
- Draaibaar
- Lengte: 410 mm

| Artikelnummer | Omschrijving | Prijs |
|----------------|---------------------|-------|
| TVA15202500061 | Chrome | 247,- |
| TVA15202500064 | Brushed Nickel Matt | 346,- |
| TVA15202500076 | Brushed Gold | 346,- |
| TVA152025000K5 | Matt Black | 346,- |

ELEMENTS - STRIKING

ELEMENTS - STRIKING

€ exclusief BTW

Handdoekhouder

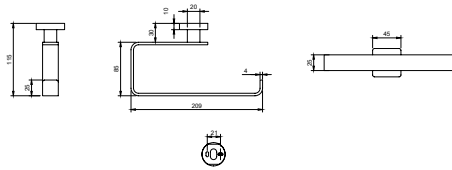

- Materiaal: Messing
- Wandmontage

| Artikelnummer | Omschrijving | Prijs |
|----------------|---------------------|-------|
| TVA15200500061 | Chrome | 92,- |
| TVA15200500064 | Brushed Nickel Matt | 129,- |
| TVA15200500076 | Brushed Gold | 129,- |
| TVA152005000K5 | Matt Black | 129,- |

Handdoekenschap

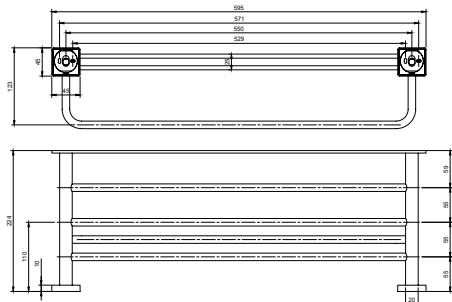

- Materiaal: Messing
- Wandmontage
- Lengte: 595 mm

| Artikelnummer | Omschrijving | Prijs |
|----------------|---------------------|-------|
| TVA15200600061 | Chrome | 314,- |
| TVA15200600064 | Brushed Nickel Matt | 468,- |
| TVA15200600076 | Brushed Gold | 468,- |
| TVA152006000K5 | Matt Black | 468,- |

Handdoekhaak

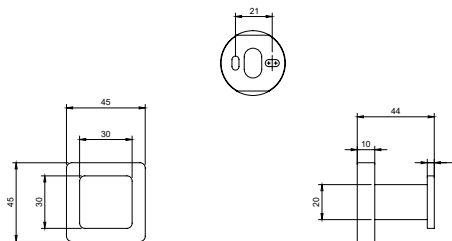

- Materiaal: Messing
- Wandmontage

| Artikelnummer | Omschrijving | Prijs |
|----------------|---------------------|-------|
| TVA15201100061 | Chrome | 56,- |
| TVA15201100064 | Brushed Nickel Matt | 78,- |
| TVA15201100076 | Brushed Gold | 78,- |
| TVA152011000K5 | Matt Black | 78,- |

ELEMENTS - STRIKING

ELEMENTS - STRIKING

€ exclusief BTW

Dubbele handdoekhaak

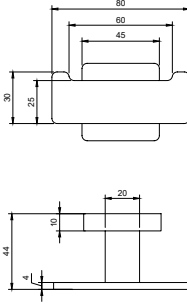

- Materiaal: Messing
- Wandmontage

| Artikelnummer | Omschrijving | Prijs |
|----------------|---------------------|-------|
| TVA15201200061 | Chrome | 62,- |
| TVA15201200064 | Brushed Nickel Matt | 86,- |
| TVA15201200076 | Brushed Gold | 86,- |
| TVA152012000K5 | Matt Black | 86,- |

Toiletrolhouder met deksel

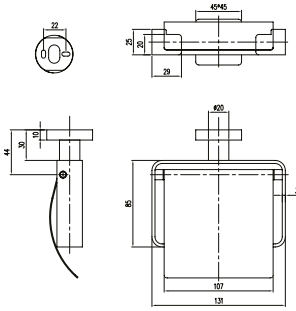

- Materiaal: Messing
- Wandmontage

| Artikelnummer | Omschrijving | Prijs |
|----------------|---------------------|-------|
| TVA15201300061 | Chrome | 110,- |
| TVA15201300064 | Brushed Nickel Matt | 154,- |
| TVA15201300076 | Brushed Gold | 154,- |
| TVA152013000K5 | Matt Black | 154,- |

Toiletrolhouder zonder deksel

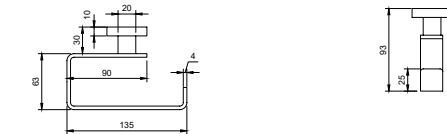
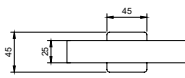

- Materiaal: Messing
- Wandmontage

| Artikelnummer | Omschrijving | Prijs |
|----------------|---------------------|-------|
| TVA15201400061 | Chrome | 74,- |
| TVA15201400064 | Brushed Nickel Matt | 105,- |
| TVA15201400076 | Brushed Gold | 105,- |
| TVA152014000K5 | Matt Black | 105,- |

ELEMENTS - STRIKING

ELEMENTS - STRIKING

€ exclusief BTW

Toiletrolhouder met planchet

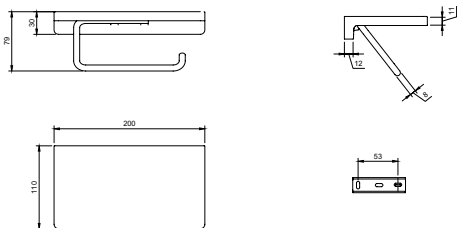

- Verkrijgbaar vanaf Juni 2024
- Materiaal: Messing/zink
- Wandmontage
- Planchet vank Zink

| Artikelnummer | Omschrijving | Prijs |
|----------------|---------------------|-------|
| TVA15202300061 | Chrome | 125,- |
| TVA152023000K5 | Matt Black | 174,- |
| TVA15202300064 | Brushed Nickel Matt | 174,- |
| TVA15202300076 | Brushed Gold | 174,- |

Reserve-toiletpapierhouder

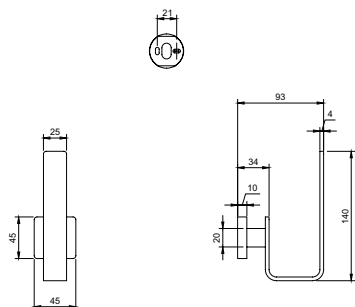
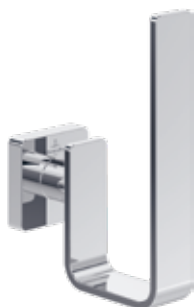

- Materiaal: Messing
- Wandmontage

| Artikelnummer | Omschrijving | Prijs |
|----------------|---------------------|-------|
| TVA15201500061 | Chrome | 61,- |
| TVA15201500064 | Brushed Nickel Matt | 90,- |
| TVA15201500076 | Brushed Gold | 90,- |
| TVA152015000K5 | Matt Black | 90,- |

Toiletborstelgarnituur

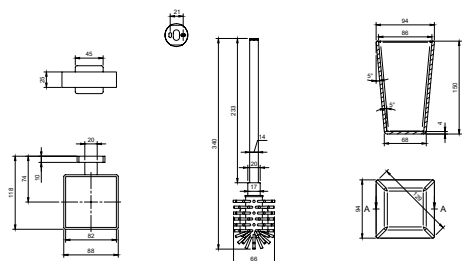

- Materiaal: Messing
- Wandmontage
- Inzet van gesatineerd glas
- Inclusief toiletborstel

| Artikelnummer | Omschrijving | Prijs |
|----------------|---------------------|-------|
| TVA15201700061 | Chrome | 176,- |
| TVA15201700064 | Brushed Nickel Matt | 246,- |
| TVA15201700076 | Brushed Gold | 246,- |
| TVA152017000K5 | Matt Black | 246,- |

ELEMENTS - STRIKING

€ exclusief BTW

Glashouder

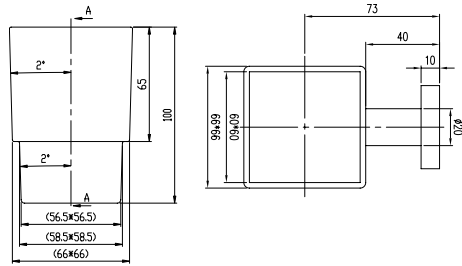

- Materiaal: Messing
- Wandmontage
- Beker van gesatineerd glas

| Artikelnummer | Omschrijving | Prijs |
|----------------|---------------------|-------|
| TVA15201900061 | Chrome | 103,- |
| TVA15201900064 | Brushed Nickel Matt | 144,- |
| TVA15201900076 | Brushed Gold | 144,- |
| TVA152019000K5 | Matt Black | 144,- |

Zeepdispenser

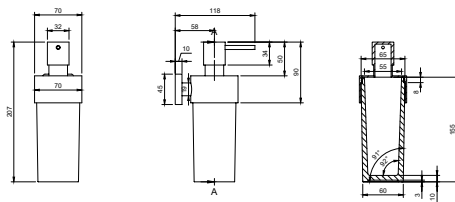

- Materiaal: Messing
- Wandmontage
- Inzet van gesatineerd glas
- Flesvolumes: 230 ml

| Artikelnummer | Omschrijving | Prijs |
|----------------|---------------------|-------|
| TVA15200700061 | Chrome | 154,- |
| TVA15200700064 | Brushed Nickel Matt | 216,- |
| TVA15200700076 | Brushed Gold | 216,- |
| TVA152007000K5 | Matt Black | 216,- |

Zeepschaal

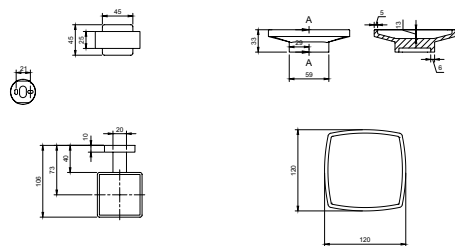

- Materiaal: Messing
- Wandmontage
- Zeepbakje van gesatineerd glas

| Artikelnummer | Omschrijving | Prijs |
|----------------|---------------------|-------|
| TVA15202000061 | Chrome | 74,- |
| TVA15202000064 | Brushed Nickel Matt | 109,- |
| TVA15202000076 | Brushed Gold | 109,- |
| TVA152020000K5 | Matt Black | 109,- |

ELEMENTS - STRIKING

€ exclusief BTW

Handgreep

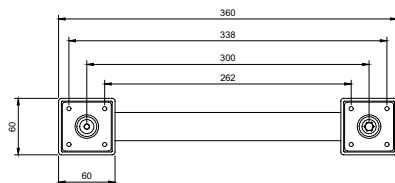

- Materiaal: Messing
- Wandmontage
- Lengte: 360 mm



| Artikelnummer | Omschrijving | Prijs |
|----------------|---------------------|-------|
| TVA15202200061 | Chrome | 177,- |
| TVA15202200064 | Brushed Nickel Matt | 240,- |
| TVA15202200076 | Brushed Gold | 240,- |
| TVA152022000K5 | Matt Black | 240,- |

ELEMENTS - TENDER

€ exclusief BTW

Kranen

De vertrouwde lijn

Een algeheel succes: de tijdloos elegante accessoires passen perfect bij de aantrekkelijke kranen van Villeroy & Boch en voegen zich onopvallend in elk badkamerconcept in.

Design en speciale kenmerken

- Ronde contouren brengen harmonie en elegantie in de badkamer
- Verborgene schroeven voor een onberispelijke, hoogwaardige esthetiek



Kleurafwerking



Chrome



Brushed Nickel
Matt



Brushed Gold



Matt Black

ELEMENTS - TENDER

€ exclusief BTW

Handdoekhouder

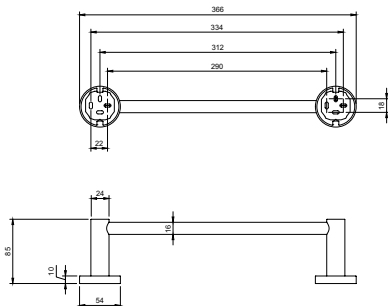

- Materiaal: Messing/zink
- Wandmontage
- Lengte: 305 mm

| Artikelnummer | Omschrijving | Prijs |
|----------------|---|-------|
| TVA15102100061 | Chrome | 71,- |
| TVA15102100064 | Brushed Nickel Matt, Verkrijgbaar vanaf Juni 2024 | 100,- |
| TVA15102100076 | Brushed Gold, Verkrijgbaar vanaf Juni 2024 | 100,- |
| TVA151021000K5 | Matt Black, Verkrijgbaar vanaf Juni 2024 | 100,- |

Handdoekhouder

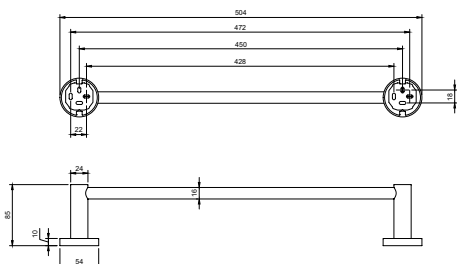

- Materiaal: Messing/zink
- Wandmontage
- Lengte: 457 mm

| Artikelnummer | Omschrijving | Prijs |
|----------------|---|-------|
| TVA15100100061 | Chrome | 76,- |
| TVA15100100064 | Brushed Nickel Matt, Verkrijgbaar vanaf Juni 2024 | 107,- |
| TVA15100100076 | Brushed Gold, Verkrijgbaar vanaf Juni 2024 | 107,- |
| TVA151001000K5 | Matt Black, Verkrijgbaar vanaf Juni 2024 | 107,- |

Handdoekhouder

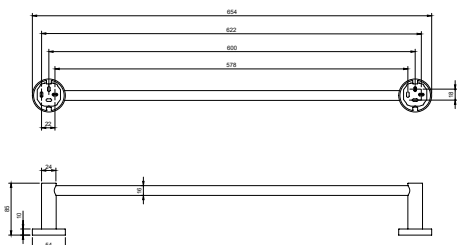

- Materiaal: Messing/zink
- Wandmontage
- Lengte: 654 mm

| Artikelnummer | Omschrijving | Prijs |
|----------------|---|-------|
| TVA15100200061 | Chrome | 102,- |
| TVA15100200064 | Brushed Nickel Matt, Verkrijgbaar vanaf Juni 2024 | 143,- |
| TVA15100200076 | Brushed Gold, Verkrijgbaar vanaf Juni 2024 | 143,- |
| TVA151002000K5 | Matt Black, Verkrijgbaar vanaf Juni 2024 | 143,- |

Handdoekhouder twee-armig

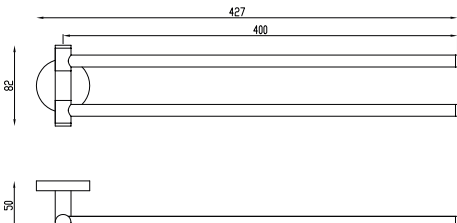

- Verkrijgbaar vanaf Juni 2024
- Materiaal: Messing/zink
- Wandmontage
- Draaibaar
- Lengte: 400 mm

| Artikelnummer | Omschrijving | Prijs |
|----------------|---------------------|-------|
| TVA15103800061 | Chrome | 196,- |
| TVA15103800064 | Brushed Nickel Matt | 274,- |
| TVA15103800076 | Brushed Gold | 274,- |
| TVA151038000K5 | Matt Black | 274,- |

ELEMENTS - TENDER

€ exclusief BTW

Handdoekhouder

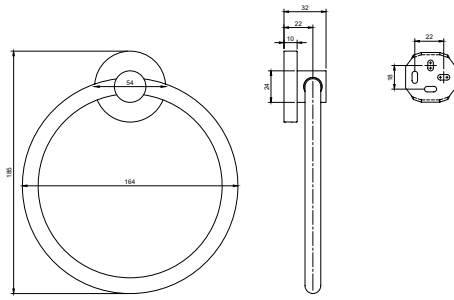

- Materiaal: Messing/zink
- Wandmontage

| Artikelnummer | Omschrijving | Prijs |
|----------------|---|-------|
| TVA15100500061 | Chrome | 56,- |
| TVA15100500064 | Brushed Nickel Matt, Verkrijgbaar vanaf Juni 2024 | 78,- |
| TVA15100500076 | Brushed Gold, Verkrijgbaar vanaf Juni 2024 | 78,- |
| TVA151005000K5 | Matt Black, Verkrijgbaar vanaf Juni 2024 | 78,- |

Handdoekhaak

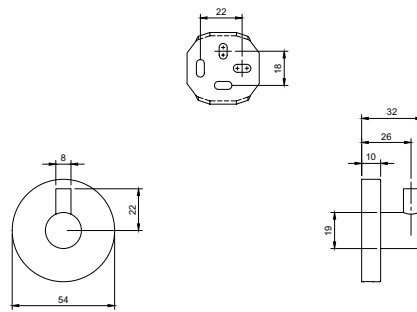

- Materiaal: Messing/zink
- Wandmontage

| Artikelnummer | Omschrijving | Prijs |
|----------------|---|-------|
| TVA15101100061 | Chrome | 44,- |
| TVA15101100064 | Brushed Nickel Matt, Verkrijgbaar vanaf Juni 2024 | 62,- |
| TVA15101100076 | Brushed Gold, Verkrijgbaar vanaf Juni 2024 | 62,- |
| TVA151011000K5 | Matt Black, Verkrijgbaar vanaf Juni 2024 | 62,- |

Dubbele handdoekhaak

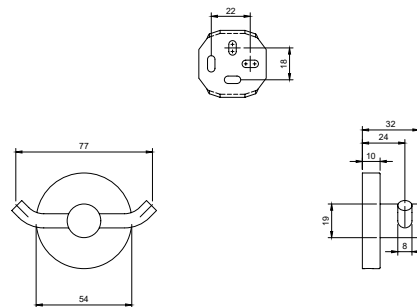

- Materiaal: Messing/zink
- Wandmontage

| Artikelnummer | Omschrijving | Prijs |
|----------------|---|-------|
| TVA15101200061 | Chrome | 49,- |
| TVA15101200064 | Brushed Nickel Matt, Verkrijgbaar vanaf Juni 2024 | 69,- |
| TVA15101200076 | Brushed Gold, Verkrijgbaar vanaf Juni 2024 | 69,- |
| TVA151012000K5 | Matt Black, Verkrijgbaar vanaf Juni 2024 | 69,- |

ELEMENTS - TENDER

€ exclusief BTW

Handdoekenschap

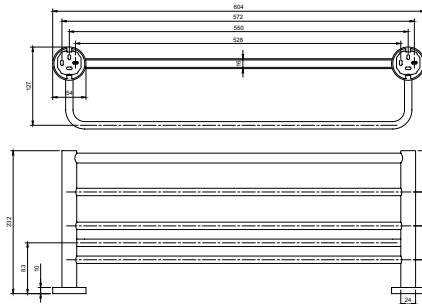

- Materiaal: Messing/zink
- Wandmontage
- Lengte: 600 mm

| Artikelnummer | Omschrijving | Prijs |
|----------------|---|-------|
| TVA15100600061 | Chrome | 264,- |
| TVA15100600064 | Brushed Nickel Matt, Verkrijgbaar vanaf Juni 2024 | 370,- |
| TVA15100600076 | Brushed Gold, Verkrijgbaar vanaf Juni 2024 | 370,- |
| TVA151006000K5 | Matt Black, Verkrijgbaar vanaf Juni 2024 | 370,- |

Hoek-douchemand

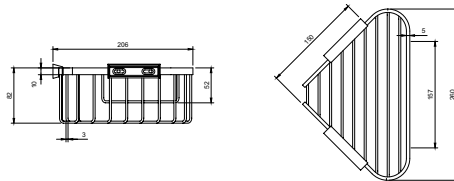

- Materiaal: Messing/zink
- Wandmontage

| Artikelnummer | Omschrijving | Prijs |
|----------------|---|-------|
| TVA15100900061 | Chrome | 76,- |
| TVA15100900064 | Brushed Nickel Matt, Verkrijgbaar vanaf Juni 2024 | 107,- |
| TVA15100900076 | Brushed Gold, Verkrijgbaar vanaf Juni 2024 | 107,- |
| TVA151009000K5 | Matt Black, Verkrijgbaar vanaf Juni 2024 | 107,- |

Handgreep

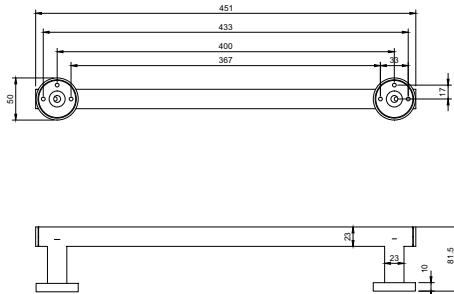

- Materiaal: Messing/zink
- Wandmontage
- Lengte: 450 mm

| Artikelnummer | Omschrijving | Prijs |
|----------------|---|-------|
| TVA15101000061 | Chrome | 137,- |
| TVA15101000064 | Brushed Nickel Matt, Verkrijgbaar vanaf Juni 2024 | 191,- |
| TVA15101000076 | Brushed Gold, Verkrijgbaar vanaf Juni 2024 | 191,- |
| TVA151010000K5 | Matt Black, Verkrijgbaar vanaf Juni 2024 | 191,- |

ELEMENTS - TENDER

€ exclusief BTW

Toiletrolhouder met deksel

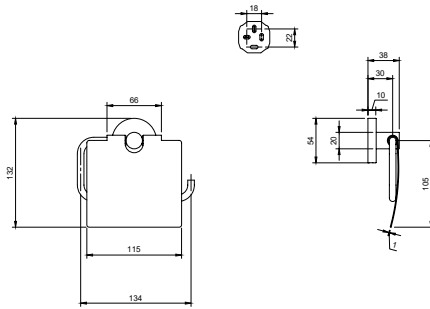

- Materiaal: Messing/zink
- Wandmontage

| Artikelnummer | Omschrijving | Prijs |
|----------------|---|-------|
| TVA15101300061 | Chrome | 82,- |
| TVA15101300064 | Brushed Nickel Matt, Verkrijgbaar vanaf Juni 2024 | 115,- |
| TVA15101300076 | Brushed Gold, Verkrijgbaar vanaf Juni 2024 | 115,- |
| TVA151013000K5 | Matt Black, Verkrijgbaar vanaf Juni 2024 | 115,- |

Toiletrolhouder zonder deksel

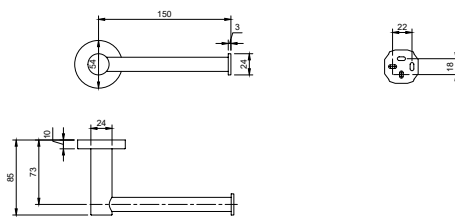

- Materiaal: Messing/zink
- Wandmontage

| Artikelnummer | Omschrijving | Prijs |
|----------------|---|-------|
| TVA15101400061 | Chrome | 64,- |
| TVA15101400064 | Brushed Nickel Matt, Verkrijgbaar vanaf Juni 2024 | 90,- |
| TVA15101400076 | Brushed Gold, Verkrijgbaar vanaf Juni 2024 | 90,- |
| TVA151014000K5 | Matt Black, Verkrijgbaar vanaf Juni 2024 | 90,- |

Reserve-toiletpapierhouder

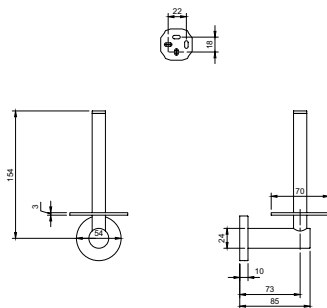

- Materiaal: Messing/zink
- Wandmontage

| Artikelnummer | Omschrijving | Prijs |
|----------------|---|-------|
| TVA15101500061 | Chrome | 74,- |
| TVA15101500064 | Brushed Nickel Matt, Verkrijgbaar vanaf Juni 2024 | 104,- |
| TVA15101500076 | Brushed Gold, Verkrijgbaar vanaf Juni 2024 | 104,- |
| TVA151015000K5 | Matt Black, Verkrijgbaar vanaf Juni 2024 | 104,- |

ELEMENTS - TENDER

ELEMENTS - TENDER

€ exclusief BTW

Toiletborstelgarnituur

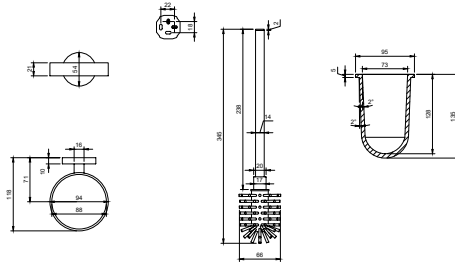

- Materiaal: Messing/zink
- Wandmontage
- Inzet van gesatineerd glas
- Inclusief toiletborstel

| Artikelnummer | Omschrijving | Prijs |
|----------------|---|-------|
| TVA15101600061 | Chrome | 119,- |
| TVA15101600064 | Brushed Nickel Matt, Verkrijgbaar vanaf Juni 2024 | 167,- |
| TVA15101600076 | Brushed Gold, Verkrijgbaar vanaf Juni 2024 | 167,- |
| TVA151016000K5 | Matt Black, Verkrijgbaar vanaf Juni 2024 | 167,- |

Glashouder

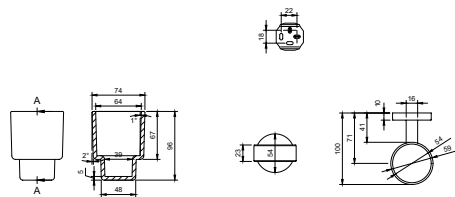

- Materiaal: Messing/zink
- Wandmontage
- Beker van gesatineerd glas

| Artikelnummer | Omschrijving | Prijs |
|----------------|---|-------|
| TVA15101800061 | Chrome | 62,- |
| TVA15101800064 | Brushed Nickel Matt, Verkrijgbaar vanaf Juni 2024 | 86,- |
| TVA15101800076 | Brushed Gold, Verkrijgbaar vanaf Juni 2024 | 86,- |
| TVA151018000K5 | Matt Black, Verkrijgbaar vanaf Juni 2024 | 86,- |

Zeepdispenser

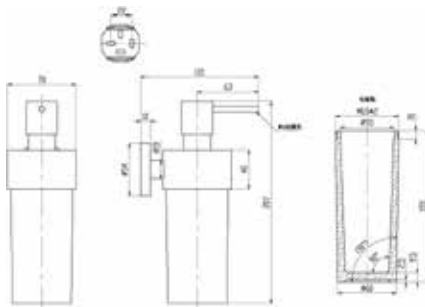

- Materiaal: Messing/zink
- Wandmontage
- Inzet van gesatineerd glas
- Flesvolumes: 230 ml

| Artikelnummer | Omschrijving | Prijs |
|----------------|---|-------|
| TVA15100700061 | Chrome | 224,- |
| TVA15100700064 | Brushed Nickel Matt, Verkrijgbaar vanaf Juni 2024 | 314,- |
| TVA15100700076 | Brushed Gold, Verkrijgbaar vanaf Juni 2024 | 314,- |
| TVA151007000K5 | Matt Black, Verkrijgbaar vanaf Juni 2024 | 314,- |

ELEMENTS - TENDER

€ exclusief BTW

Zeepschaal

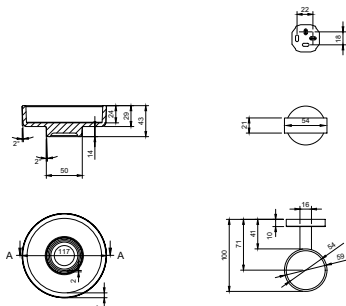

- Materiaal: Messing/zink
- Wandmontage
- Zeepbakje van gesatineerd glas

| Artikelnummer | Omschrijving | Prijs |
|----------------|---|-------|
| TVA15101900061 | Chrome | 60,- |
| TVA15101900064 | Brushed Nickel Matt, Verkrijgbaar vanaf Juni 2024 | 83,- |
| TVA15101900076 | Brushed Gold, Verkrijgbaar vanaf Juni 2024 | 83,- |
| TVA151019000K5 | Matt Black, Verkrijgbaar vanaf Juni 2024 | 83,- |

INFINITY SHOWERS

€ exclusief BTW

Kranen

Design voor SPA-momenten

Met de Villeroy & Boch Infinity-douchecollectie maakt u van uw dagelijkse ritueel een wellness-beleving. Verwen uzelf met verschillende douchestralen en geniet van uw heel persoonlijke douchevoorkeuren. Word enthousiast van het tijdloze design dat een harmonieus geheel vormt met uw badkamer en kan worden gecombineerd met alle badcollecties en stijlrichtingen van Villeroy & Boch.

Design en speciale kenmerken

- Het moderne en universele design past bij alle bestaande Villeroy & Boch-collecties kranen.
- CoolTap als veilige bescherming tegen verbranden aan de thermostaatkraan
- EasyClean hand- en regendouche voor optimale bescherming tegen kalk en duurzaamheid dankzij eenvoudige reiniging
- EasySwitch-handdouche Eenvoudig omschakelen van de verschillende douchestralen met één druk op de knop
- Planchet van onderhoudsvriendelijk melkglas voor verzorgingsproducten
- Eenvoudige omschakeling van positie en hoek van de handdouche zonder extra drukknop



INFINITY SHOWERS

Kleurfwerking



Chrome



Matt Black

INFINITY SHOWERS

€ exclusief BTW

Handdouche

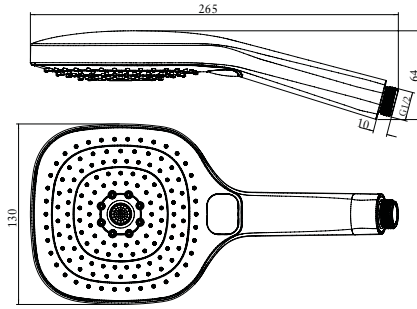

- Verkrijgbaar vanaf April 2024
- Doucheslangaansluiting 1/2"
- Straalsoort: Handdouche met normale, massage- en relaxstraal
- Handdouche: Maximale doorstroomhoeveelheid bij 3 bar 7,06 l/min
- Handdouche met geïntegreerde terugslagklep
- Handdouche Ø 130 mm

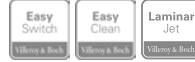

| Artikelnummer | Omschrijving | Prijs |
|----------------|--------------|-------|
| TVS11000100061 | Chrome | 134,- |
| TVS110001000K5 | Matt Black | 187,- |

Glijstangset

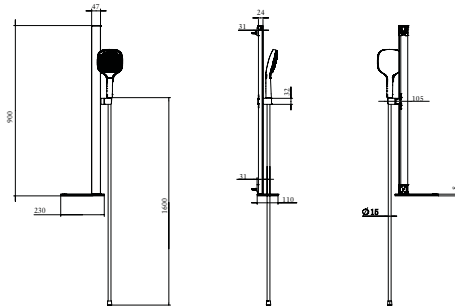

- Verkrijgbaar vanaf April 2024
- Wandmontage
- Doucheslangaansluiting 1/2"
- Doucheslang 1600 mm
- Snelbevestigingssysteem
- Glazen planchet
- Glijstuk
- Straalsoort: Handdouche met normale, massage- en relaxstraal
- Handdouche: Maximale doorstroomhoeveelheid bij 3 bar 7,06 l/min
- Handdouche met geïntegreerde terugslagklep
- Handdouche Ø 130 mm



| Artikelnummer | Omschrijving | Prijs |
|----------------|--------------|-------|
| TVS11000200061 | Chrome | 463,- |
| TVS110002000K5 | Matt Black | 648,- |

Glijstangset

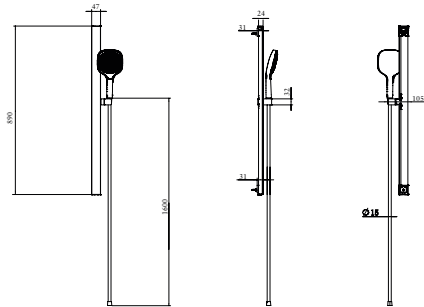

- Verkrijgbaar vanaf April 2024
- Wandmontage
- Doucheslangaansluiting 1/2"
- Doucheslang 1600 mm
- Snelbevestigingssysteem
- Glijstuk
- Straalsoort: Handdouche met normale, massage- en relaxstraal
- Handdouche: Maximale doorstroomhoeveelheid bij 3 bar 7,06 l/min
- Temperatuurbegrenzing instelbaar
- Handdouche met geïntegreerde terugslagklep
- Handdouche Ø 130 mm



| Artikelnummer | Omschrijving | Prijs |
|----------------|--------------|-------|
| TVS11000300061 | Chrome | 432,- |
| TVS110003000K5 | Matt Black | 605,- |

INFINITY SHOWERS

€ exclusief BTW

Douchesysteem met drie functies

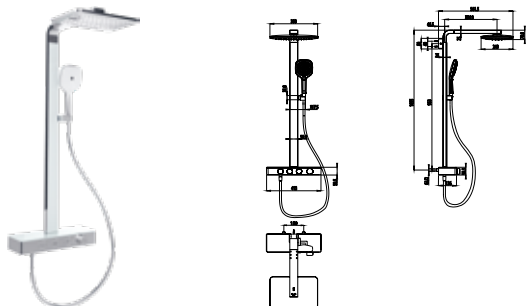

- Verkrijgbaar vanaf April 2024
- Wandmontage
- Doucheslangaansluiting 1/2"
- Doucheslang 1600 mm
- Thermostaat met glazen planchet
- Bediening d.m.v. drukknoppen
- Glijstuk
- Straalsoort: Handdouche met normale, massage- en relaxstraal, Regendouche met waterval- en relaxstraal
- Handdouche: Maximale doorstroomhoeveelheid bij 3 bar 7,06 l/min
- Hoofddouche: Maximale doorstroomhoeveelheid bij 3 bar 9,07 l/min
- Temperatuurbegrenzing instelbaar
- Handdouche met geïntegreerde terugslagklep



| Artikelnummer | Omschrijving | Prijs |
|----------------|--------------|---------|
| TVS11000400061 | Chrome | 3.087,- |
| TVS110004000K5 | Matt Black | 4.322,- |

Douchesysteem met vier functies

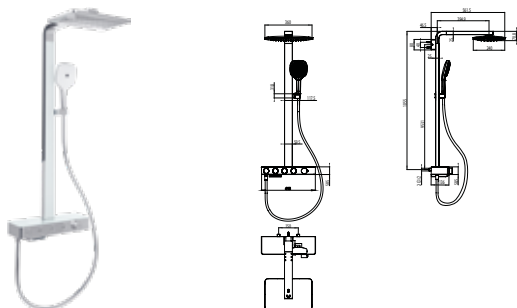

- Verkrijgbaar vanaf April 2024
- Wandmontage
- Doucheslangaansluiting 1/2"
- Doucheslang 1600 mm
- Thermostaat met glazen planchet
- Bediening d.m.v. drukknoppen
- Glijstuk
- Straalsoort: Handdouche met normale, massage- en relaxstraal, Regendouche met waterval- en relaxstraal
- Uitloop: Maximale doorstroomhoeveelheid bij 3 bar 19,76 l/min
- Handdouche: Maximale doorstroomhoeveelheid bij 3 bar 7,06 l/min
- Hoofddouche: Maximale doorstroomhoeveelheid bij 3 bar 9,07 l/min
- Temperatuurbegrenzing instelbaar
- Handdouche met geïntegreerde terugslagklep



| Artikelnummer | Omschrijving | Prijs |
|----------------|--------------|---------|
| TVS11000500061 | Chrome | 3.344,- |
| TVS110005000K5 | Matt Black | 4.682,- |

Douchethermostaat

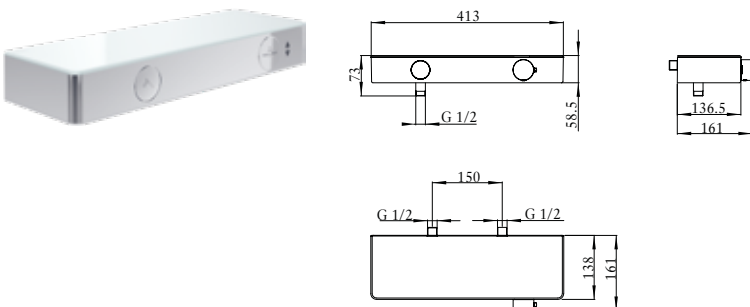

- Verkrijgbaar vanaf April 2024
- Wandmontage
- Glazen planchet
- Bediening d.m.v. drukknoppen
- Maximale doorstroomhoeveelheid bij 3 bar 14,7 l/min
- Temperatuurbegrenzing instelbaar
- Met terugslagkleppen



| Artikelnummer | Omschrijving | Prijs |
|----------------|--------------|-------|
| TVS11000700061 | Chrome | 710,- |
| TVS110007000K5 | Matt Black | 994,- |

INFINITY SHOWERS

€ exclusief BTW

Badthermostaat

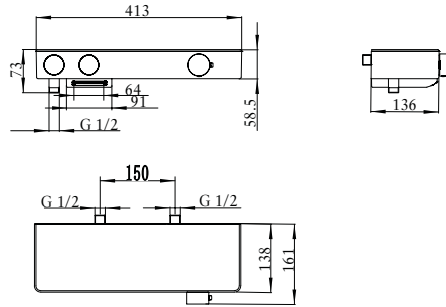

- Verkrijgbaar vanaf April 2024
- Wandmontage
- Glazen plachet
- Bediening d.m.v. drukknoppen
- Uitloop: Maximale doorstroomhoeveelheid bij 3 bar 22 l/min
- Handdouche: Maximale doorstroomhoeveelheid bij 3 bar 14,2 l/min
- Temperatuurbegrenzing instelbaar
- met automatische omstelknop



| Artikelnummer | Omschrijving | Prijs |
|----------------|--------------|---------|
| TVT11000200061 | Chrome | 750,- |
| TVT110002000K5 | Matt Black | 1.050,- |

LIBERTY

€ exclusief BTW

Kranen

Onbepaalde keuze

De veelzijdige collectie voor de project business: heldere, geometrische vormen en kranen in verschillende hoogtes en verschillende lengtes, zodat u kranen kunt kiezen die perfect bij het door u gekozen keramiek van Villeroy & Boch passen. Vrijheid vereenvoudigt de planning.

Design en speciale kenmerken

- Te combineren met >90% van de bestaande Villeroy & Boch keramische wastafels
- Perfecte pasvorm voor ronde, ovale en rechthoekige wastafels



Kleurafwerking



Chrome

LIBERTY

€ exclusief BTW

Eengreeps wastafelkraan

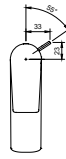
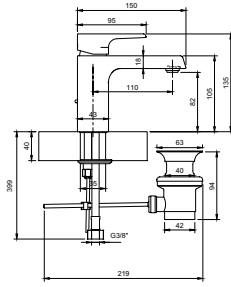

- Met trekstang-afvoergarnituur
- Materiaal: Messing
- Staande montage
- Aansluittype 3/8"
- Watervolume instelbaar
- Optionele basering bij de leveringsomvang inbegrepen
- Maximale doorstroomhoeveelheid bij 3 bar 4,7 l/min
- Lengte van de uitloop 110 mm
- Hoogte van de uitloop 84 mm



| Artikelnummer | Omschrijving | Prijs |
|----------------|--------------|-------|
| TVW10700100061 | Chrome | 235,- |

Eengreeps wastafelkraan

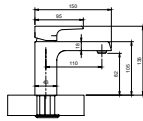

- Zonder Push-Open afvoergarnituur
- Materiaal: Messing
- Staande montage
- Aansluittype 3/8"
- Watervolume instelbaar
- Optionele basering bij de leveringsomvang inbegrepen
- Maximale doorstroomhoeveelheid bij 3 bar 4,7 l/min
- Lengte van de uitloop 110 mm
- Hoogte van de uitloop 84 mm



| Artikelnummer | Omschrijving | Prijs |
|----------------|--------------|-------|
| TVW10700100161 | Chrome | 224,- |

Optioneel toebehoren

| Artikelnummer | Omschrijving | Prijs |
|----------------|--|-------|
| TVP00000301061 | Push-Open-afvoergarnituur, Chrome / zie blz. 720 | 51,- |

Eengreeps wastafelkraan

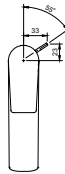
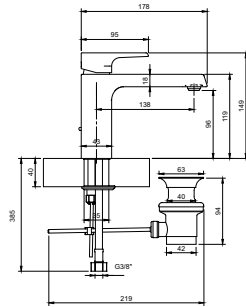

- Met trekstang-afvoergarnituur
- Materiaal: Messing
- Staande montage
- Aansluittype 3/8"
- Watervolume instelbaar
- Optionele basering bij de leveringsomvang inbegrepen
- Maximale doorstroomhoeveelheid bij 3 bar 4,7 l/min
- Lengte van de uitloop 138 mm
- Hoogte van de uitloop 98 mm



| Artikelnummer | Omschrijving | Prijs |
|----------------|--------------|-------|
| TVW10700300061 | Chrome | 248,- |

LIBERTY

€ exclusief BTW

Eengreeps wastafelkraan

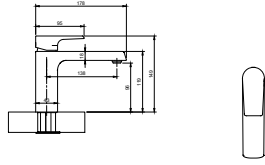

- Zonder Push-Open afvoergarnituur
- Materiaal: Messing
- Staande montage
- Aansluittype 3/8"
- Watervolume instelbaar
- Optionele basering bij de leveringsomvang inbegrepen
- Maximale doorstroomhoeveelheid bij 3 bar 4,7 l/min
- Lengte van de uitloop 138 mm
- Hoogte van de uitloop 98 mm



| Artikelnummer | Omschrijving | Prijs |
|----------------|--------------|-------|
| TVW10700300161 | Chrome | 238,- |

Optioneel toebehoren

| Artikelnummer | Omschrijving | Prijs |
|----------------|--|-------|
| TVP00000301061 | Push-Open-afvoergarnituur, Chrome / zie blz. 720 | 51,- |

Eengreeps wastafelkraan verhoogd

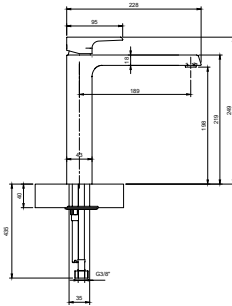

- Zonder Push-Open afvoergarnituur
- Materiaal: Messing
- Staande montage
- Aansluittype 3/8"
- Watervolume instelbaar
- Optionele basering bij de leveringsomvang inbegrepen
- Maximale doorstroomhoeveelheid bij 3 bar 4,5 l/min
- Lengte van de uitloop 189 mm
- Hoogte van de uitloop 198 mm



| Artikelnummer | Omschrijving | Prijs |
|----------------|--------------|-------|
| TVW10700400061 | Chrome | 348,- |

Optioneel toebehoren

| Artikelnummer | Omschrijving | Prijs |
|----------------|--|-------|
| TVP00000301061 | Push-Open-afvoergarnituur, Chrome / zie blz. 720 | 51,- |

Eengreeps wastafelkraan verhoogd

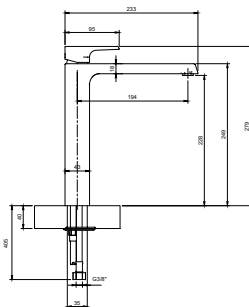

- Zonder Push-Open afvoergarnituur
- Materiaal: Messing
- Staande montage
- Aansluittype 3/8"
- Watervolume instelbaar
- Optionele basering bij de leveringsomvang inbegrepen
- Maximale doorstroomhoeveelheid bij 3 bar 4,7 l/min
- Lengte van de uitloop 194 mm
- Hoogte van de uitloop 228 mm



| Artikelnummer | Omschrijving | Prijs |
|----------------|--------------|-------|
| TVW10700500061 | Chrome | 378,- |

Optioneel toebehoren

| Artikelnummer | Omschrijving | Prijs |
|----------------|--|-------|
| TVP00000301061 | Push-Open-afvoergarnituur, Chrome / zie blz. 720 | 51,- |

LIBERTY

€ exclusief BTW

Eengreeps wastafelkraan verhoogd

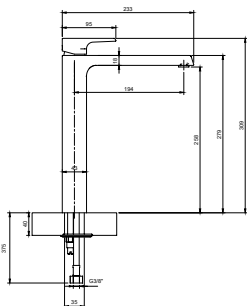

- Zonder Push-Open afvoergarnituur
- Materiaal: Messing
- Staande montage
- Aansluittype 3/8"
- Watervolume instelbaar
- Optionele basering bij de leveringsomvang inbegrepen
- Maximale doorstroomhoeveelheid bij 3 bar 4,7 l/min
- Lengte van de uitloop 194 mm
- Hoogte van de uitloop 258 mm



| Artikelnummer | Omschrijving | Prijs |
|----------------|--------------|-------|
| TVW10700600061 | Chrome | 401,- |

Optioneel toebehoren

| Artikelnummer | Omschrijving | Prijs |
|----------------|--|-------|
| TVP00000301061 | Push-Open-afvoergarnituur, Chrome / zie blz. 720 | 51,- |

Driegats wastafelkraan

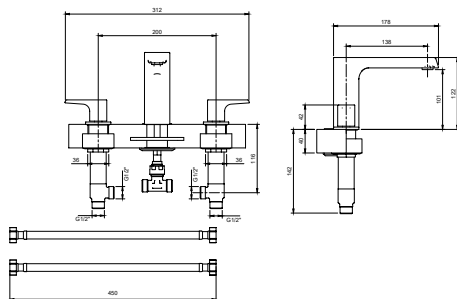

- Zonder Push-Open afvoergarnituur
- Materiaal: Messing
- Staande montage
- Aansluittype 3/8"
- Watervolume instelbaar
- Maximale doorstroomhoeveelheid bij 3 bar 5,2 l/min
- Lengte van de uitloop 138 mm
- Hoogte van de uitloop 101 mm



| Artikelnummer | Omschrijving | Prijs |
|----------------|--------------|-------|
| TVW10700700061 | Chrome | 568,- |

Optioneel toebehoren

| Artikelnummer | Omschrijving | Prijs |
|----------------|--|-------|
| TVP00000301061 | Push-Open-afvoergarnituur, Chrome / zie blz. 720 | 51,- |

Koudwaterkraan

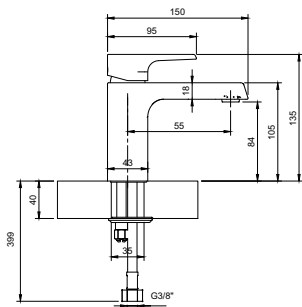

- Zonder Push-Open afvoergarnituur
- Materiaal: Messing
- Staande montage
- Aansluittype 3/8"
- Watervolume instelbaar
- Maximale doorstroomhoeveelheid bij 3 bar 4,9 l/min
- Lengte van de uitloop 150 mm
- Hoogte van de uitloop 84 mm



| Artikelnummer | Omschrijving | Prijs |
|----------------|--------------|-------|
| TVW10700200061 | Chrome | 241,- |

Optioneel toebehoren

| Artikelnummer | Omschrijving | Prijs |
|----------------|--|-------|
| TVP00000301061 | Push-Open-afvoergarnituur, Chrome / zie blz. 720 | 51,- |

LIBERTY

LIBERTY

€ exclusief BTW

Eengreeps douchekraan

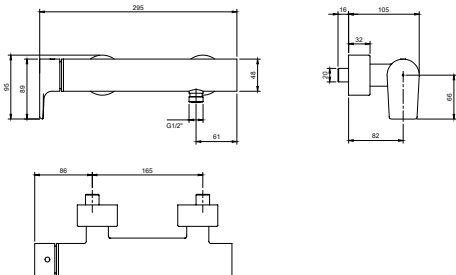

- Materiaal: Messing
- Wandmontage
- Aansluittype 1/2"
- Doucheslangaansluiting 1/2"
- Met terugslagkleppen

| Artikelnummer | Omschrijving | Prijs |
|----------------|--------------|-------|
| TVS10700300061 | Chrome | 360,- |

Eengreeps badkraan

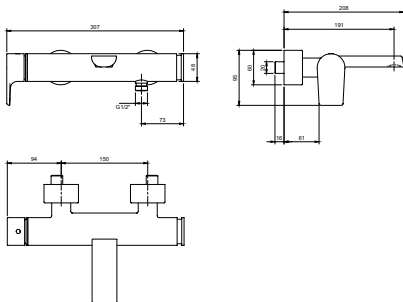

- Materiaal: Messing
- Wandmontage
- Aansluittype 1/2"
- Doucheslangaansluiting 1/2"
- Maximale doorstroomhoeveelheid bij 3 bar 21,9 l/min
- Met terugslagkleppen
- Met tweeweg stopkraan
- Lengte van de uitloop 191 mm



| Artikelnummer | Omschrijving | Prijs |
|----------------|--------------|-------|
| TVT10700100061 | Chrome | 463,- |

Eengreeps wastafelkraan inclusief inbouwelement

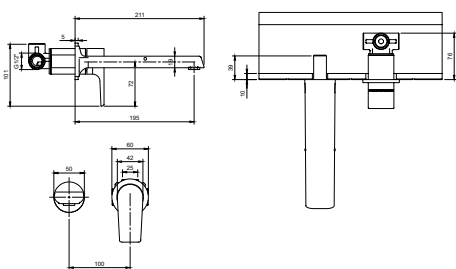

- Zonder Push-Open afvoergarnituur
- Materiaal: Messing
- Wandmontage
- Aansluittype 1/2"
- Watervolume instelbaar
- Inclusief inbouwunit
- Maximale doorstroomhoeveelheid bij 3 bar 4,9 l/min
- Lengte van de uitloop 195 mm



| Artikelnummer | Omschrijving | Prijs |
|----------------|--------------|-------|
| TVW10700800061 | Chrome | 448,- |

Optioneel toebehoren

| Artikelnummer | Omschrijving | Prijs |
|----------------|--|-------|
| TVP00000301061 | Push-Open-afvoergarnituur, Chrome / zie blz. 720 | 51,- |

Eengreeps wastafelkraan inclusief inbouwelement

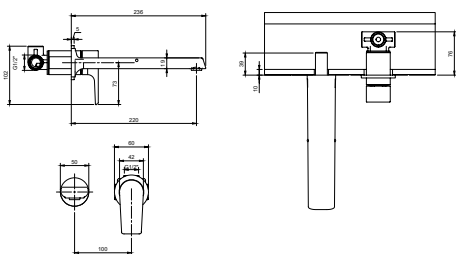

- Zonder Push-Open afvoergarnituur
- Materiaal: Messing
- Wandmontage
- Aansluittype 1/2"
- Watervolume instelbaar
- Inclusief inbouwunit
- Maximale doorstroomhoeveelheid bij 3 bar 4,8 l/min
- Lengte van de uitloop 220 mm



| Artikelnummer | Omschrijving | Prijs |
|----------------|--------------|-------|
| TVW10700800161 | Chrome | 460,- |

Optioneel toebehoren

| Artikelnummer | Omschrijving | Prijs |
|----------------|--|-------|
| TVP00000301061 | Push-Open-afvoergarnituur, Chrome / zie blz. 720 | 51,- |

LIBERTY

€ exclusief BTW

Eengreeps inbouwkraan

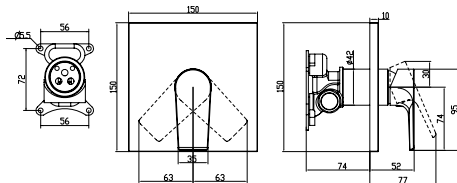

- Materiaal: Messing
- Wandmontage
- Aansluittype 1/2"

| Artikelnummer | Omschrijving | Prijs |
|----------------|--------------|-------|
| TVS10700400061 | Chrome | 237,- |

Vereist toebehoren

| Artikelnummer | Omschrijving | Prijs |
|----------------|--|-------|
| TVS00035100000 | Vi-Box universele inbouwunit voor eengreeps inbouwkraan / zie blz. 721 | 98,- |

Eengreeps inbouwkraan

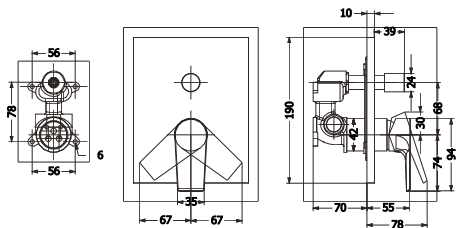

- Materiaal: Messing
- Wandmontage
- Aansluittype 1/2"
- Met tweeweg stopkraan

| Artikelnummer | Omschrijving | Prijs |
|----------------|--------------|-------|
| TVS10700500061 | Chrome | 252,- |

Vereist toebehoren

| Artikelnummer | Omschrijving | Prijs |
|----------------|--|-------|
| TVS00035100000 | Vi-Box universele inbouwunit voor eengreeps inbouwkraan / zie blz. 721 | 98,- |

Eengreeps bidetkraan

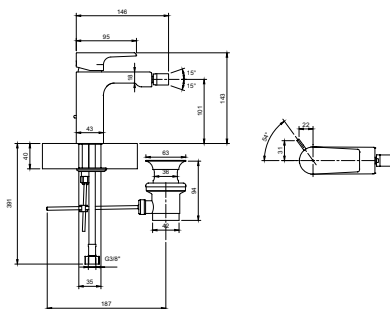

- Met trekstang-afvoergarnituur
- Materiaal: Messing
- Staande montage
- Aansluittype 3/8"
- Watervolume instelbaar
- Maximale doorstroomhoeveelheid bij 3 bar 10,6 l/min
- Lengte van de uitloop 95 mm
- Hoogte van de uitloop 101 mm



| Artikelnummer | Omschrijving | Prijs |
|----------------|--------------|-------|
| TVB10700100061 | Chrome | 274,- |

Baduitloop

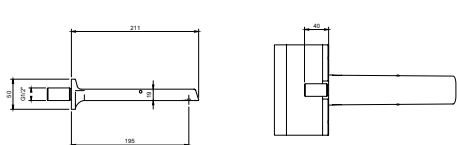

- Materiaal: Messing
- Wandmontage
- Aansluittype 1/2"
- Maximale doorstroomhoeveelheid bij 3 bar 41,3 l/min
- Lengte van de uitloop 195 mm



| Artikelnummer | Omschrijving | Prijs |
|----------------|--------------|-------|
| TVT10700200061 | Chrome | 198,- |

LIBERTY

LOOP & FRIENDS

€ exclusief BTW

Kranen

Voor speciale plekken

De minimalistische en moderne stijl van Loop & Friends maakt van elke badkamer een bijzondere plek. De collectie, geïnspireerd door organische, vloeiende vormen, biedt een brede reeks ontwerp-opties om individuele badkamers te creëren. Zet uw eigen persoonlijke design-accent.

Design en speciale kenmerken

- Minimalistisch en modern design
- Ronde en vloeiende vormen met verfijnde lijnen
- Bijzonder mooi in combinatie met het bijpassende sanitair uit de Loop & Friends collectie
- Verkrijgbaar in trendy en unieke afwerkingen
- Bijpassend sanitairkeramiek: Loop & Friends



Kleuraafwerking



Chrome

Brushed Nickel
Matt

Matt Black

- Let op: Niet elk artikel is beschikbaar in elke afwerking. In de productweergave vindt u alle afwerkingen.
- Let op bij volgende bestellingen: er kunnen kleine kleurafwijkingen optreden tussen verschillende productbatches.

LOOP & FRIENDS

€ exclusief BTW

Eengreeps wastafelkraan

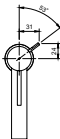
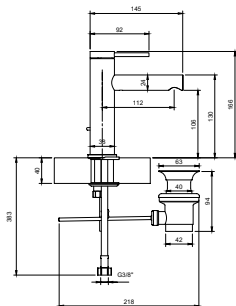

- Met trekstang-afvoergarnituur
- Materiaal: Messing
- Staande montage
- Aansluittype 3/8"
- Maximale doorstroomhoeveelheid bij 3 bar 6,2 l/min
- Lengte van de uitloop 112 mm
- Hoogte van de uitloop 106 mm



| Artikelnummer | Omschrijving | Prijs |
|----------------|---------------------|-------|
| TVW10610215361 | Chrome | 284,- |
| TVW10610215364 | Brushed Nickel Matt | 400,- |
| TVW106102153K5 | Matt Black | 400,- |

Eengreeps wastafelkraan

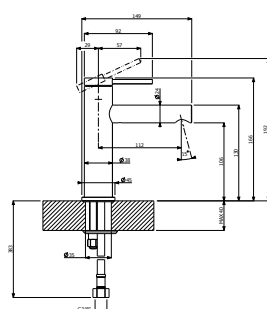

- Zonder Push-Open afvoergarnituur
- Materiaal: Messing
- Staande montage
- Aansluittype G 3/8
- Maximale doorstroomhoeveelheid bij 3 bar 6,1 l/min
- Lengte van de uitloop 112 mm
- Hoogte van de uitloop 106 mm



| Artikelnummer | Omschrijving | Prijs |
|----------------|---------------------|-------|
| TVW10610315361 | Chrome | 274,- |
| TVW10610315364 | Brushed Nickel Matt | 383,- |
| TVW106103153K5 | Matt Black | 383,- |

Optioneel toebehoren

| Artikelnummer | Omschrijving | Prijs |
|----------------|--|-------|
| TVP00000301061 | Push-Open-afvoergarnituur, Chrome / zie blz. 720 | 51,- |
| TVP000003020XX | Push-Open-afvoergarnituur / zie blz. 720 | xx,- |

Eengreeps wastafelkraan verhoogd

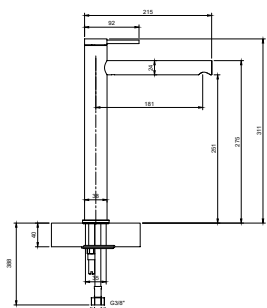

- Zonder Push-Open afvoergarnituur
- Materiaal: Messing
- Staande montage
- Aansluittype 3/8"
- Maximale doorstroomhoeveelheid bij 3 bar 6,1 l/min
- Lengte van de uitloop 182 mm
- Hoogte van de uitloop 251 mm



| Artikelnummer | Omschrijving | Prijs |
|----------------|---------------------|-------|
| TVW10610615361 | Chrome | 384,- |
| TVW10610615364 | Brushed Nickel Matt | 538,- |
| TVW106106153K5 | Matt Black | 538,- |

Optioneel toebehoren

| Artikelnummer | Omschrijving | Prijs |
|----------------|--|-------|
| TVP00000301061 | Push-Open-afvoergarnituur, Chrome / zie blz. 720 | 51,- |
| TVP000003020XX | Push-Open-afvoergarnituur / zie blz. 720 | xx,- |

LOOP & FRIENDS

€ exclusief BTW

Driegats wastafelkraan

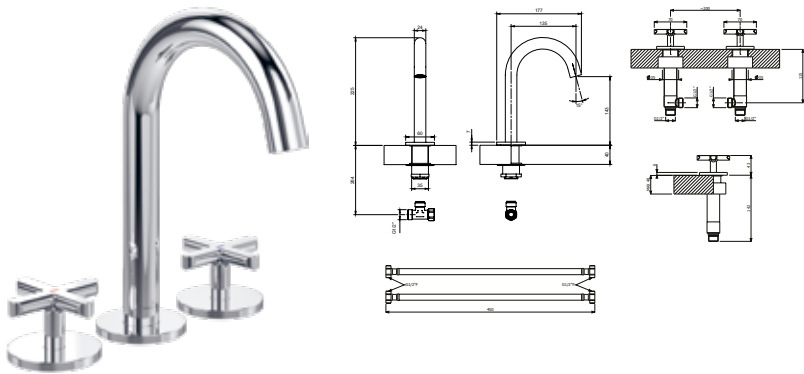

- Zonder Push-Open afvoergarnituur
- Materiaal: Messing
- Staande montage
- Aansluittype 1/2"
- Maximale doorstroomhoeveelheid bij 3 bar 4,9 l/min
- Lengte van de kraanuitloop 135 mm
- Hoogte van de kraanuitloop 144 mm



| Artikelnummer | Omschrijving | Prijs |
|----------------|---------------------|-------|
| TVZ10600900061 | Chrome | 558,- |
| TVZ10600900064 | Brushed Nickel Matt | 780,- |
| TVZ106009000K5 | Matt Black | 780,- |

Optioneel toebehoren

| Artikelnummer | Omschrijving | Prijs |
|----------------|--|-------|
| TVP00000301061 | Push-Open-afvoergarnituur, Chrome / zie blz. 720 | 51,- |
| TVP000003020XX | Push-Open-afvoergarnituur / zie blz. 720 | xx,- |

Eengreeps wastafelkraan

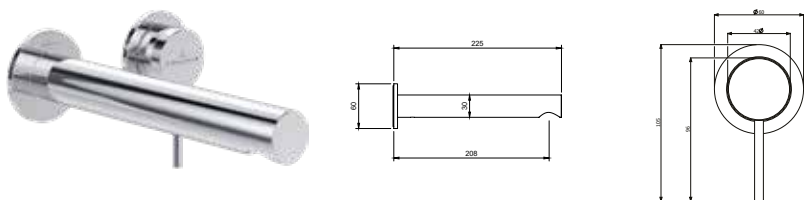

- Zonder Push-Open afvoergarnituur
- Materiaal: Messing
- Wandmontage
- Aansluittype 1/2"
- Maximale doorstroomhoeveelheid bij 3 bar 5,1 l/min
- Lengte van de kraanuitloop 207 mm



| Artikelnummer | Omschrijving | Prijs |
|----------------|---------------------|-------|
| TVZ10601000061 | Chrome | 284,- |
| TVZ10601000064 | Brushed Nickel Matt | 400,- |
| TVZ106010000K5 | Matt Black | 400,- |

Vereist toebehoren

| Artikelnummer | Omschrijving | Prijs |
|----------------|---|-------|
| TVW10611B15XXX | Universele inbouwunit voor eengreeps inbouwkraan / zie blz. 684 | xx,- |

Optioneel toebehoren

| Artikelnummer | Omschrijving | Prijs |
|----------------|--|-------|
| TVP00000301061 | Push-Open-afvoergarnituur, Chrome / zie blz. 720 | 51,- |
| TVP000003020XX | Push-Open-afvoergarnituur / zie blz. 720 | xx,- |

LOOP & FRIENDS

€ exclusief BTW

Driegats wastafelkraan

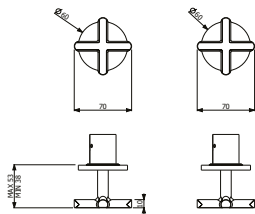
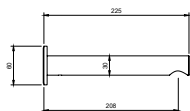

- Zonder Push-Open afvoergarnituur
- Materiaal: Messing
- Wandmontage
- Aansluittype 1/2"
- Maximale doorstroomhoeveelheid bij 3 bar 5,1 l/min
- Lengte van de kraanuitloop 207 mm



| Artikelnummer | Omschrijving | Prijs |
|----------------|---------------------|-------|
| TVZ10601200061 | Chrome | 433,- |
| TVZ10601200064 | Brushed Nickel Matt | 607,- |
| TVZ106012000K5 | Matt Black | 607,- |

Vereist toebehoren

| Artikelnummer | Omschrijving | Prijs |
|----------------|--|-------|
| TVW10610B15200 | Inbouwunit voor driegaats wastafelkraan / zie blz. 685 | 161,- |

Optioneel toebehoren

| Artikelnummer | Omschrijving | Prijs |
|----------------|--|-------|
| TVP00000301061 | Push-Open-afvoergarnituur, Chrome / zie blz. 720 | 51,- |
| TVP000003020XX | Push-Open-afvoergarnituur / zie blz. 720 | xx,- |

Eengreeps bidetkraan

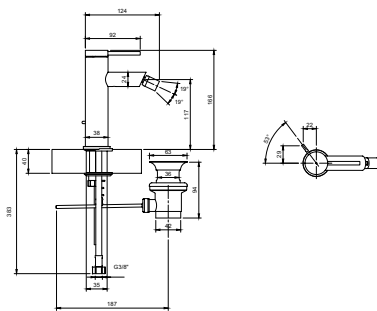

- Met trekstang-afvoergarnituur
- Materiaal: Messing
- Staande montage
- Aansluittype 3/8"
- Maximale doorstroomhoeveelheid bij 3 bar 7,9 l/min
- Lengte van de uitloop 101 mm
- Hoogte van de uitloop 130 mm



| Artikelnummer | Omschrijving | Prijs |
|----------------|---------------------|-------|
| TVB10620115361 | Chrome | 421,- |
| TVB10620115364 | Brushed Nickel Matt | 694,- |

Eengreeps douchekraan

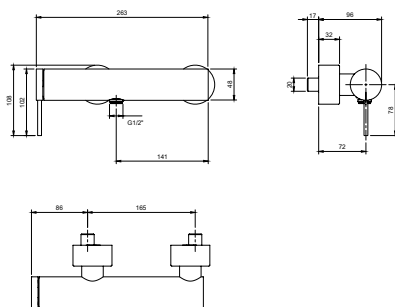

- Materiaal: Messing
- Wandmontage
- Aansluittype 1/2"
- Doucheslangaansluiting 1/2"
- Maximale doorstroomhoeveelheid bij 3 bar 21,9 l/min
- Met terugslagkleppen

| Artikelnummer | Omschrijving | Prijs |
|----------------|---------------------|-------|
| TVS10630115361 | Chrome | 386,- |
| TVS10630115364 | Brushed Nickel Matt | 540,- |
| TVS106301153K5 | Matt Black | 540,- |

LOOP & FRIENDS

€ exclusief BTW

Eengreeps badkraan

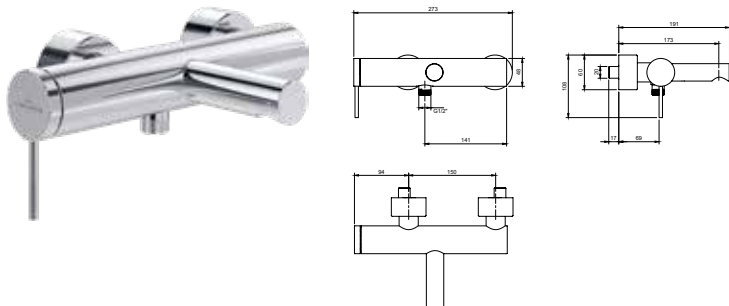

- Materiaal: Messing
- Wandmontage
- Aansluittype 1/2"
- Doucheslangaansluiting 1/2"
- Maximale doorstroomhoeveelheid bij 3 bar 18,4 l/min
- Met terugslagkleppen
- Met tweeweg stopkraan
- Lengte van de uitloop 173 mm



| Artikelnummer | Omschrijving | Prijs |
|----------------|---------------------|-------|
| TVT10650115361 | Chrome | 478,- |
| TVT10650115364 | Brushed Nickel Matt | 670,- |
| TVT106501153K5 | Matt Black | 670,- |

Baduitloop

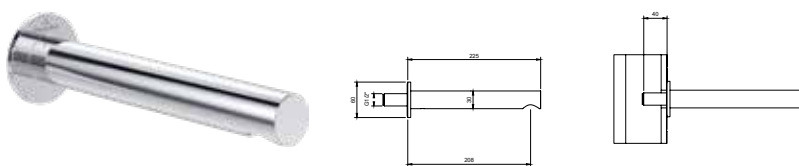

- Materiaal: Messing
- Wandmontage
- Aansluittype 1/2"
- Maximale doorstroomhoeveelheid bij 3 bar 12,4 l/min
- Lengte van de uitloop 207 mm



| Artikelnummer | Omschrijving | Prijs |
|----------------|---------------------|-------|
| TVT10650515361 | Chrome | 260,- |
| TVT10650515364 | Brushed Nickel Matt | 364,- |
| TVT106505153K5 | Matt Black | 364,- |

Universele inbouwunit voor eengreeps inbouwkraan

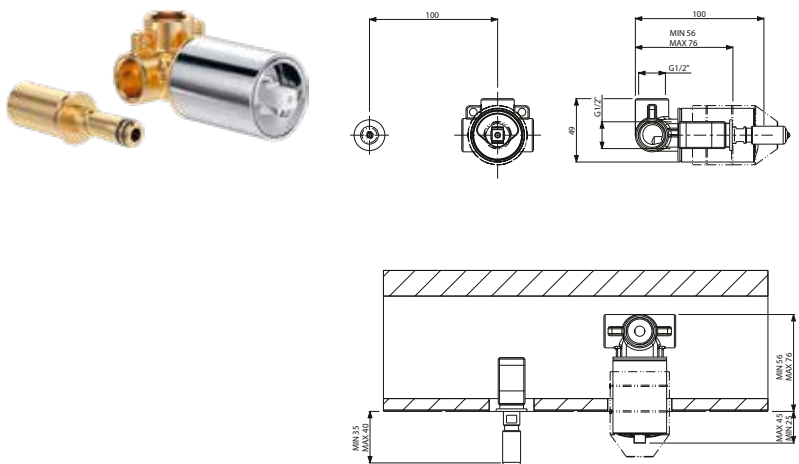

- Materiaal: Messing
- Wandmontage
- Aansluittype 1/2"
- Maximale doorstroomhoeveelheid bij 3 bar 4,7 l/min

| Artikelnummer | Omschrijving | Prijs |
|----------------|---------------------|-------|
| TVW10611B15161 | Chrome | 186,- |
| TVW10611B15064 | Brushed Nickel Matt | 260,- |
| TVW10611B150K5 | Matt Black | 260,- |

LOOP & FRIENDS

€ exclusief BTW

Inbouwunit voor driegaats wastafelkraan

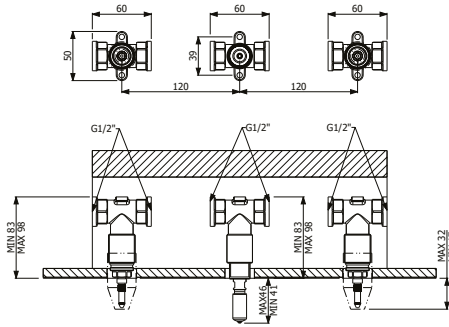

- Materiaal: Messing
- Wandmontage
- Aansluittype 1/2"

| Artikelnummer | Omschrijving | Prijs |
|----------------|--------------|-------|
| TVW10610B15200 | | 161,- |

METTLACH

€ exclusief BTW

Kranen

Traditie zorgt voor uniciteit

Uniek premium design dat rekening houdt met het erfgoed van het merk Villeroy & Boch met een hoogwaardige diamantslijping van de Mettlacher platen (tegel) in de patroonbehuizing en de hendel.

Design en speciale kenmerken

- Luxe design met merkgeschiedenis
- Bijpassend sanitairkeramiek: Memento



Kleurafwerking



Chrome



Brushed Gold

- Let op: Niet elk artikel is beschikbaar in elke afwerking. In de productweergave vindt u alle afwerkingen.
- Let op bij volgende bestellingen: er kunnen kleine kleurafwijkingen optreden tussen verschillende productbatches.
- Neem de instructies voor het onderhoud van kranen en accessoires in acht.

METTLACH

€ exclusief BTW

Driegats wastafelkraan

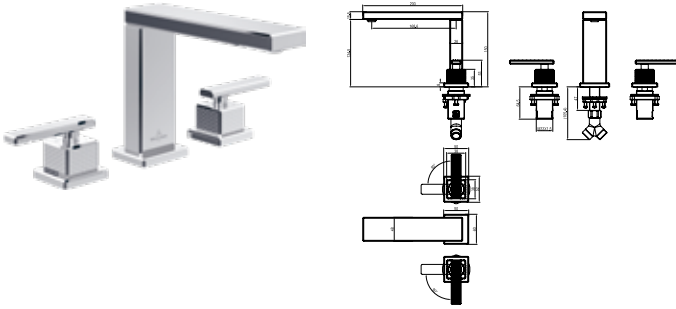

- Zonder Push-Open afvoergarnituur
- Materiaal: Messing
- Staande montage
- Aansluittype 3/8"
- Watervolume instelbaar
- Lengte van de uitloop 169 mm
- Hoogte van de uitloop 135 mm

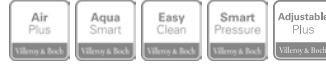

| Artikelnummer | Omschrijving | Prijs |
|----------------|--------------|---------|
| TVW12600200061 | Chrome | 1.888,- |
| TVW12600200076 | Brushed Gold | 2.644,- |

Optioneel toebehoren

| Artikelnummer | Omschrijving | Prijs |
|----------------|--|-------|
| TVP00000301061 | Push-Open-afvoergarnituur, Chrome / zie blz. 720 | 51,- |

Driegats wastafelkraan inclusief inbouwelement

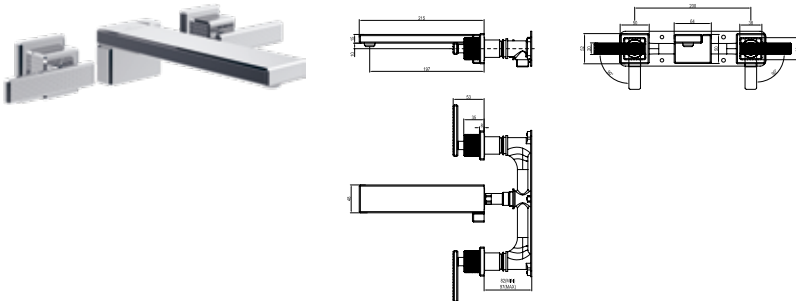

- Zonder Push-Open afvoergarnituur
- Materiaal: Messing
- Wandmontage
- Aansluittype 3/8"
- Watervolume instelbaar
- Lengte van de uitloop 215 mm



| Artikelnummer | Omschrijving | Prijs |
|----------------|--------------|---------|
| TVW12600400061 | Chrome | 1.653,- |
| TVW12600400076 | Brushed Gold | 2.314,- |

Optioneel toebehoren

| Artikelnummer | Omschrijving | Prijs |
|----------------|--|-------|
| TVP00000301061 | Push-Open-afvoergarnituur, Chrome / zie blz. 720 | 51,- |

Eengreeps wastafelkraan

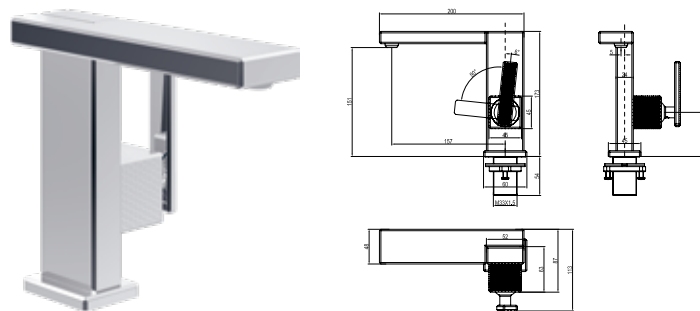

- Zonder Push-Open afvoergarnituur
- Materiaal: Messing
- Staande montage
- Aansluittype 3/8"
- Watervolume instelbaar
- Lengte van de uitloop 157 mm
- Hoogte van de uitloop 151 mm



| Artikelnummer | Omschrijving | Prijs |
|----------------|--------------|---------|
| TVW12600100061 | Chrome | 1.528,- |
| TVW12600100076 | Brushed Gold | 2.139,- |

Optioneel toebehoren

| Artikelnummer | Omschrijving | Prijs |
|----------------|--|-------|
| TVP00000301061 | Push-Open-afvoergarnituur, Chrome / zie blz. 720 | 51,- |

METTLACH

€ exclusief BTW

Eengreeps wastafelkraan verhoogd

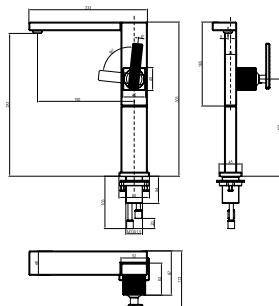

- Zonder Push-Open afvoergarnituur
- Materiaal: Messing
- Staande montage
- Aansluittype 3/8"
- Watervolume instelbaar
- Lengte van de uitloop 190 mm
- Hoogte van de uitloop 281 mm



| Artikelnummer | Omschrijving | Prijs |
|----------------|--------------|---------|
| TVW12600300061 | Chrome | 1.535,- |
| TVW12600300076 | Brushed Gold | 2.149,- |

Optioneel toebehoren

| Artikelnummer | Omschrijving | Prijs |
|----------------|--|-------|
| TVP00000301061 | Push-Open-afvoergarnituur, Chrome / zie blz. 720 | 51,- |

Inbouwthermostaat met stopkraan

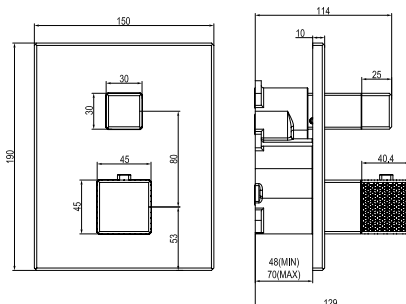

- Materiaal: Messing
- Wandmontage

| Artikelnummer | Omschrijving | Prijs |
|----------------|--------------|---------|
| TVT12600100061 | Chrome | 1.451,- |
| TVT12600100076 | Brushed Gold | 2.031,- |

Vereist toebehoren

| Artikelnummer | Omschrijving | Prijs |
|----------------|---|-------|
| TVD00065100000 | Vi-Box inbouw-thermostaatunit met beveiligingsinrichting / zie blz. 721 | 148,- |

Inbouwthermostaat met tweeweg stopkraan

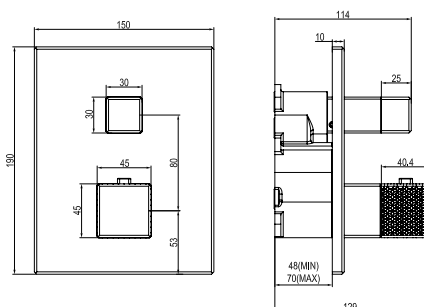

- Materiaal: Messing
- Wandmontage
- Met tweeweg stopkraan

| Artikelnummer | Omschrijving | Prijs |
|----------------|--------------|---------|
| TVS12600300061 | Chrome | 1.596,- |
| TVS12600300076 | Brushed Gold | 2.234,- |

Vereist toebehoren

| Artikelnummer | Omschrijving | Prijs |
|----------------|---|-------|
| TVD00065100000 | Vi-Box inbouw-thermostaatunit met beveiligingsinrichting / zie blz. 721 | 148,- |

METTLACH

€ exclusief BTW

Viergats bandrandkraan

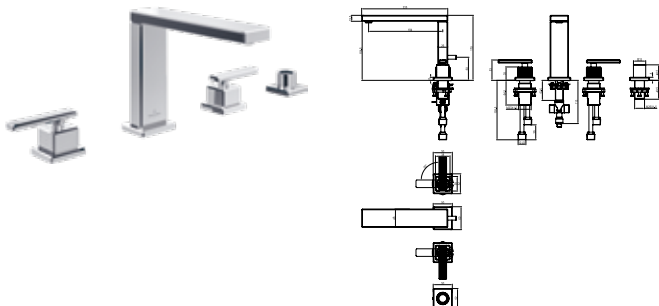

- Materiaal: Messing
- Staande montage



| Artikelnummer | Omschrijving | Prijs |
|----------------|--------------|---------|
| TVT12600200061 | Chrome | 2.774,- |
| TVT12600200076 | Brushed Gold | 3.883,- |

Optioneel toebehoren

| Artikelnummer | Omschrijving | Prijs |
|----------------|---|-------|
| TVS10900600061 | Handdouche, Chrome / zie blz. 707 | 98,- |
| TVS10900600076 | Handdouche, Brushed Gold / zie blz. 707 | 138,- |

Eengreeps badkraan

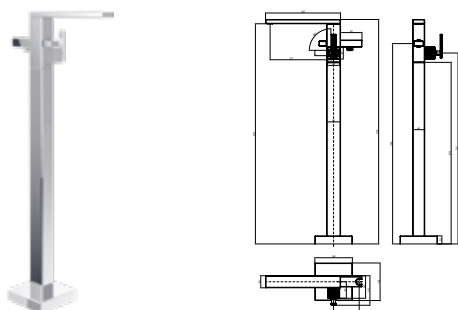

- Materiaal: Messing
- Staande montage
- Doucheslangaansluiting 1/2"
- Inclusief vloerbevestiging
- Met tweeweg stopkraan
- Lengte van de uitloop 237 mm
- Hoogte van de uitloop 822 mm



| Artikelnummer | Omschrijving | Prijs |
|----------------|--------------|---------|
| TVT12600300061 | Chrome | 3.792,- |
| TVT12600300076 | Brushed Gold | 5.309,- |

Optioneel toebehoren

| Artikelnummer | Omschrijving | Prijs |
|----------------|--|-------|
| TVS10900600061 | Handdouche, Chrome / zie blz. 707 | 98,- |
| TVS10900600076 | Handdouche, Brushed Gold / zie blz. 707 | 138,- |
| TVC00003500061 | Handdoucheslang, Chrome / zie blz. 715 | 39,- |
| TVC00003500076 | Handdoucheslang, Brushed Gold / zie blz. 715 | 55,- |

Baduitloop

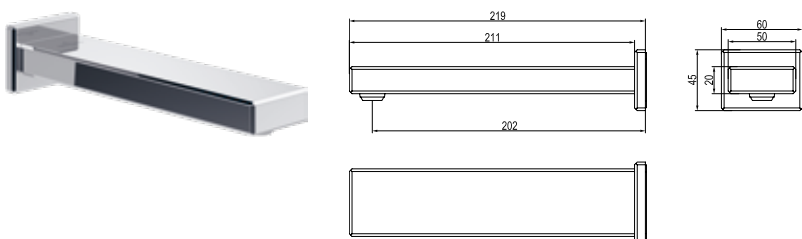

- Materiaal: Messing
- Wandmontage
- Lengte van de uitloop 194 mm



| Artikelnummer | Omschrijving | Prijs |
|----------------|--------------|---------|
| TWV12600500061 | Chrome | 790,- |
| TWV12600500076 | Brushed Gold | 1.106,- |

O.NOVO

€ exclusief BTW

Kranen

Opvallend discreet

De O.novo designtaal maakt indruk met eenvoud en helderheid. De ingetogen vormen met afgeronde randen zijn op vele manieren te combineren en zien er altijd goed uit.

Design en speciale kenmerken

- Hendel en uitloop passen bij het O.novo keramiek-design
- Geïntegreerde EasyClean uitloop
- Bijpassend sanitairkeramiek: O.novo



Kleurfwerking



Chrome

O.NOVO

€ exclusief BTW

Eengreeps wastafelkraan

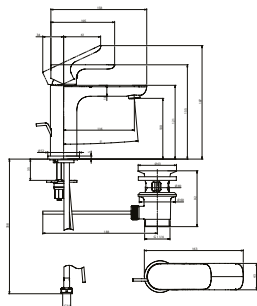

- Met trekstang-afvoergarnituur
- Materiaal: Messing
- Staande montage
- Aansluittype 3/8"
- Maximale doorstroomhoeveelheid bij 3 bar 4,6 l/min
- Lengte van de uitloop 117 mm
- Hoogte van de uitloop 105 mm



| Artikelnummer | Omschrijving | Prijs |
|----------------|--------------|-------|
| TVW10400300061 | Chrome | 175,- |

Eengreeps wastafelkraan

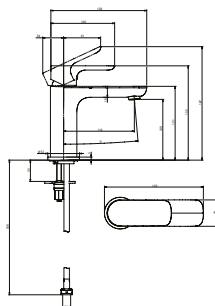

- Zonder Push-Open afvoergarnituur
- Materiaal: Messing
- Staande montage
- Aansluittype 3/8"
- Maximale doorstroomhoeveelheid bij 3 bar 4,6 l/min
- Lengte van de uitloop 117 mm
- Hoogte van de uitloop 105 mm



| Artikelnummer | Omschrijving | Prijs |
|----------------|--------------|-------|
| TVW10400300161 | Chrome | 165,- |

Optioneel toebehoren

| Artikelnummer | Omschrijving | Prijs |
|----------------|--|-------|
| TVP00000301061 | Push-Open-afvoergarnituur, Chrome / zie blz. 720 | 51,- |

Eengreeps wastafelkraan Koude start

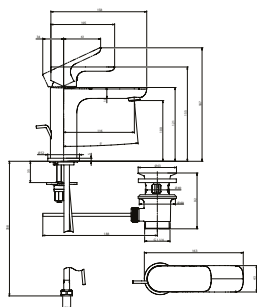

- Met Pop-Up-afvoergarnituur
- Materiaal: Messing
- Staande montage
- Aansluittype 3/8"
- Koude start
- Maximale doorstroomhoeveelheid bij 3 bar 4,6 l/min
- Lengte van de uitloop 117 mm
- Hoogte van de uitloop 105 mm



| Artikelnummer | Omschrijving | Prijs |
|----------------|--------------|-------|
| TVW10400400061 | Chrome | 185,- |

Optioneel toebehoren

| Artikelnummer | Omschrijving | Prijs |
|----------------|--|-------|
| TVP00000301061 | Push-Open-afvoergarnituur, Chrome / zie blz. 720 | 51,- |

O.NOVO

€ exclusief BTW

Baduitloop

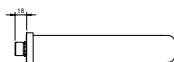
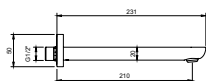

- Materiaal: Messing
- Wandmontage
- Aansluittype 1/2"
- Maximale doorstroomhoeveelheid bij 3 bar 20,2 l/min
- Lengte van de uitloop 210 mm

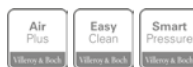

| Artikelnummer | Omschrijving | Prijs |
|----------------|--------------|-------|
| TVT10450500061 | Chrome | 103,- |

O.NOVO START

€ exclusief BTW

Kranen

Uitzonderlijk aantrekkelijk

Smalle contouren en gebogen overgangen kenmerken het design van O.novo Start. Een blikvanger in de moderne badkamer, perfecte Villeroy & Boch kwaliteit voor een aantrekkelijke prijs.

Design en speciale kenmerken

- Dankzij 3 verschillende hoogtes zijn de wastafelmengkranen met verschillende wastafels te combineren.
- Geïntegreerde EasyClean uitloop



Kleurafwerking



Chrome

O.NOVO START

€ exclusief BTW

O.NOVO START

Eengreeps wastafelkraan

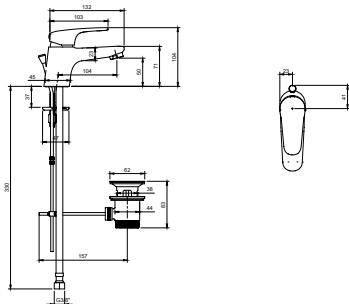

- Met trekstang-afvoergarnituur
- Materiaal: Messing
- Staande montage
- Aansluittype 3/8"
- Maximale doorstroomhoeveelheid bij 3 bar 4,3 l/min
- Lengte van de uitloop 107 mm
- Hoogte van de uitloop 50 mm



| Artikelnummer | Omschrijving | Prijs |
|----------------|--------------|-------|
| TVW10514111061 | Chrome | 113,- |

Eengreeps wastafelkraan

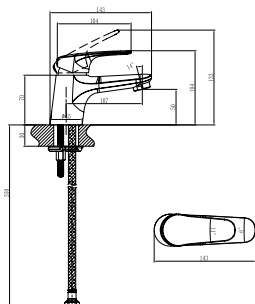

- Zonder Push-Open afvoergarnituur
- Materiaal: Messing
- Staande montage
- Aansluittype 3/8"
- Maximale doorstroomhoeveelheid bij 3 bar 4,3 l/min
- Lengte van de uitloop 107 mm
- Hoogte van de uitloop 50 mm



| Artikelnummer | Omschrijving | Prijs |
|----------------|--------------|-------|
| TVW10514111161 | Chrome | 103,- |

Eengreeps wastafelkraan

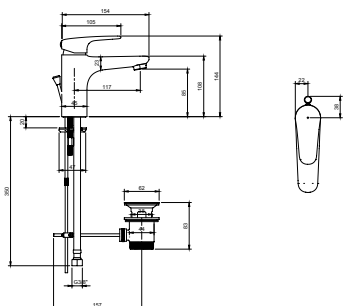

- Met trekstang-afvoergarnituur
- Materiaal: Messing
- Staande montage
- Aansluittype 3/8"
- Maximale doorstroomhoeveelheid bij 3 bar 4,8 l/min
- Lengte van de uitloop 117 mm
- Hoogte van de uitloop 85 mm



| Artikelnummer | Omschrijving | Prijs |
|----------------|--------------|-------|
| TVW10510111061 | Chrome | 130,- |

Alternatief artikel product

| Artikelnummer | Omschrijving | Prijs |
|----------------|--|-------|
| TVW10510311061 | Eengreeps wastafelkraan, Chrome / zie blz. 696 | 119,- |

Eengreeps wastafelkraan

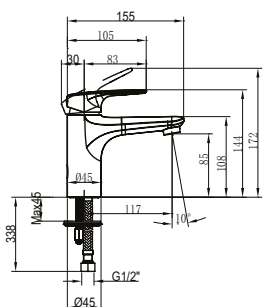

- Zonder Push-Open afvoergarnituur
- Materiaal: Messing
- Staande montage
- Aansluittype 3/8"
- Maximale doorstroomhoeveelheid bij 3 bar 4,5 l/min
- Lengte van de uitloop 117 mm
- Hoogte van de uitloop 85 mm



| Artikelnummer | Omschrijving | Prijs |
|----------------|--------------|-------|
| TVW10510311061 | Chrome | 119,- |

O.NOVO START

€ exclusief BTW

Eengreeps wastafelkraan verhoogd

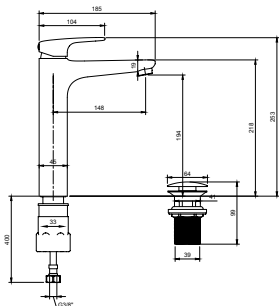

- Met Push-Open afvoergarnituur
- Materiaal: Messing
- Staande montage
- Aansluittype 3/8"
- Maximale doorstroomhoeveelheid bij 3 bar 4,6 l/min
- Lengte van de uitloop 148 mm
- Hoogte van de uitloop 194 mm



| Artikelnummer | Omschrijving | Prijs |
|----------------|--------------|-------|
| TVW10510511061 | Chrome | 201,- |

Alternatief artikel product

| Artikelnummer | Omschrijving | Prijs |
|----------------|---|-------|
| TVW10510611061 | Eengreeps wastafelkraan verhoogd, Chrome / zie blz. 697 | 190,- |

Eengreeps wastafelkraan verhoogd

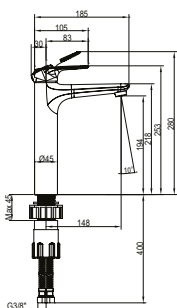

- Zonder Push-Open afvoergarnituur
- Materiaal: Messing
- Staande montage
- Aansluittype 3/8"
- Maximale doorstroomhoeveelheid bij 3 bar 4,6 l/min
- Lengte van de uitloop 148 mm
- Hoogte van de uitloop 194 mm



| Artikelnummer | Omschrijving | Prijs |
|----------------|--------------|-------|
| TVW10510611061 | Chrome | 190,- |

Eengreeps wastafelkraan

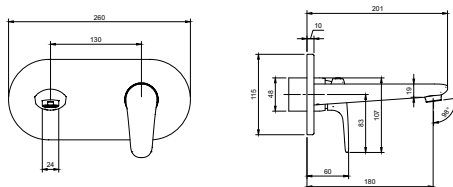

- Met Push-Open afvoergarnituur
- Materiaal: Messing
- Wandmontage
- Maximale doorstroomhoeveelheid bij 3 bar 4,4 l/min
- Lengte van de uitloop 180 mm



| Artikelnummer | Omschrijving | Prijs |
|----------------|--------------|-------|
| TVW10511211061 | Chrome | 205,- |

Vereist toebehoren

| Artikelnummer | Omschrijving | Prijs |
|----------------|---|-------|
| TVW00015200000 | Universele inbouwunit voor eengreeps inbouwkraan / zie blz. 721 | 111,- |

Koudwaterkraan

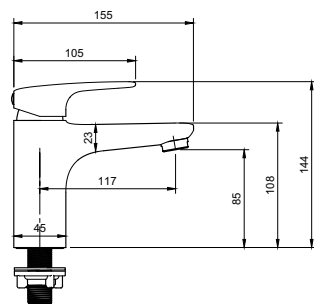

- Materiaal: Messing
- Staande montage
- Aansluittype 1/2"
- Maximale doorstroomhoeveelheid bij 3 bar 4,5 l/min
- Lengte van de uitloop 117 mm
- Hoogte van de uitloop 85 mm



| Artikelnummer | Omschrijving | Prijs |
|----------------|--------------|-------|
| TVW10500111061 | Chrome | |

O.NOVO START

O.NOVO START

€ exclusief BTW

O.NOVO START

Eengreeps bidetkraan

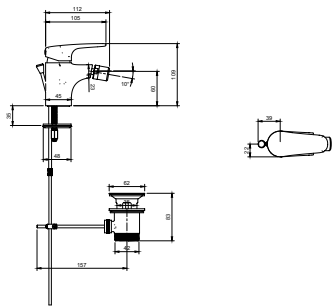

- Met trekstang-afvoergarnituur
- Materiaal: Messing
- Staande montage
- Aansluittype 3/8"
- Maximale doorstroomhoeveelheid bij 3 bar 4,5 l/min
- Lengte van de uitloop 87 mm
- Hoogte van de uitloop 60 mm



| Artikelnummer | Omschrijving | Prijs |
|----------------|--------------|-------|
| TVB10520111061 | Chrome | 142,- |

Eengreeps douchekraan

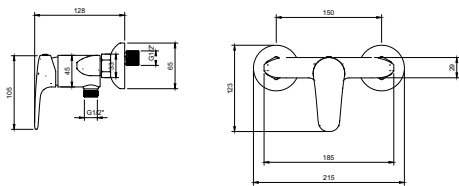

- Materiaal: Messing
- Wandmontage
- Aansluittype 1/2"
- Doucheslangaansluiting 1/2"
- Maximale doorstroomhoeveelheid bij 3 bar 18,5 l/min
- Met terugslagkleppen

| Artikelnummer | Omschrijving | Prijs |
|----------------|--------------|-------|
| TVS10530111061 | Chrome | 140,- |

Eengreeps inbouwkraan

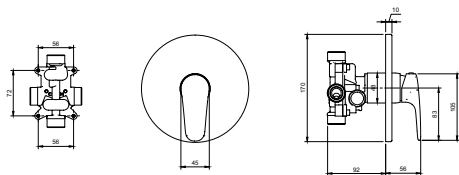

- Materiaal: Messing
- Wandmontage
- Maximale doorstroomhoeveelheid bij 3 bar 23,6 l/min

| Artikelnummer | Omschrijving | Prijs |
|----------------|--------------|-------|
| TVS10535211061 | Chrome | 139,- |

Vereist toebehoren

| Artikelnummer | Omschrijving | Prijs |
|----------------|--|-------|
| TVS00035100000 | Vi-Box universele inbouwunit voor eengreeps inbouwkraan / zie blz. 721 | 98,- |

Eengreeps inbouwkraan

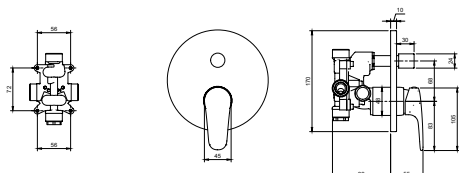

- Materiaal: Messing
- Wandmontage
- Maximale doorstroomhoeveelheid bij 3 bar 22,9 l/min
- met automatische omstelknop

| Artikelnummer | Omschrijving | Prijs |
|----------------|--------------|-------|
| TVS10535311061 | Chrome | 154,- |

Vereist toebehoren

| Artikelnummer | Omschrijving | Prijs |
|----------------|--|-------|
| TVS00035100000 | Vi-Box universele inbouwunit voor eengreeps inbouwkraan / zie blz. 721 | 98,- |

O.NOVO START

€ exclusief BTW

Eengreeps badkraan

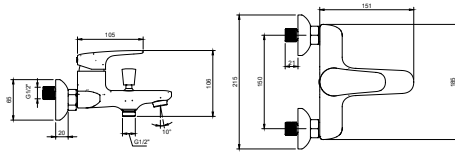

- Materiaal: Messing
- Wandmontage
- Aansluittype 1/2"
- Doucheslangaansluiting 1/2"
- Maximale doorstroomhoeveelheid bij 3 bar 21,6 l/min
- met automatische omstelknop



| Artikelnummer | Omschrijving | Prijs |
|----------------|--------------|-------|
| TVT10550111061 | Chrome | 164,- |

Baduitloop

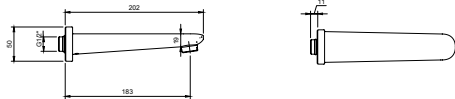

- Materiaal: Messing
- Wandmontage
- Aansluittype 1/2"
- Maximale doorstroomhoeveelheid bij 3 bar 27,5 l/min
- Lengte van de uitloop 183 mm



| Artikelnummer | Omschrijving | Prijs |
|----------------|--------------|-------|
| TVT10550511061 | Chrome | 80,- |

Badafvoer met omstelknop

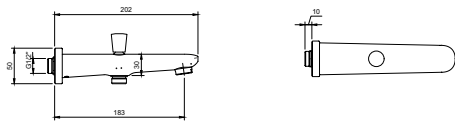

- Materiaal: Messing
- Wandmontage
- Aansluittype 1/2"
- Maximale doorstroomhoeveelheid bij 3 bar 29,1 l/min
- met automatische omstelknop
- Lengte van de uitloop 183 mm



| Artikelnummer | Omschrijving | Prijs |
|----------------|--------------|-------|
| TVT10550811061 | Chrome | 98,- |

O.NOVO START

SUBWAY 3.0

€ exclusief BTW

Kranen

Designed for life

Subway 3.0 heeft alles wat een badkamer nodig heeft, vandaag en morgen: slimme functies, een tijdloos, minimalistisch design en meerdere afwerkingen de kwalitatief hoogwaardige kranen, gemaakt in Europa, passen perfect in het Subway 3.0 wellness-, meubel- en wastafel-portfolio dat garant staat voor een complete badkameruitrusting met producten in één ontwerptaal.

Design en speciale kenmerken

- Minimalistisch design met zachte vierkante lijnen
- EasyClean-uitloop voor een optimale bescherming tegen kalkaanslag en optimale duurzaamheid dankzij eenvoudige reiniging
- Verstelbare Plus-uitloop voor flexibele aanpassing van de waterstraalrichting
- Het perfecte design voor bij het Subway 3.0 wellness-, meubel- en de wastafel-portfolio.
- Verkrijgbaar in meerdere trendy afwerkingen voor diverse interieur- en combinatiemogelijkheden
- Bijpassend sanitairkeramiek: Subway 3.0



Kleurafwerking



Chrome

Brushed Nickel
Matt

Brushed Gold



Matt Black

- Let op bij volgende bestellingen: er kunnen kleine kleurafwijkingen optreden tussen verschillende productbatches.
- Neem de instructies voor het onderhoud van kranen en accessoires in acht.

SUBWAY 3.0

€ exclusief BTW

Eengreeps wastafelkraan

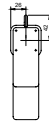
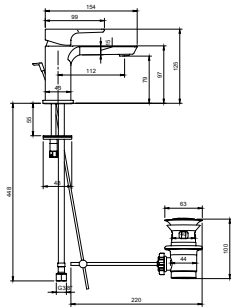

- Met trekstang-afvoergarnituur
- Materiaal: Messing
- Staande montage
- Aansluittype 3/8"
- Watervolume instelbaar
- Maximale doorstroomhoeveelheid bij 3 bar 3,9 l/min
- Lengte van de uitloop 112 mm
- Hoogte van de uitloop 80 mm

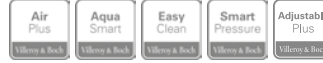

| Artikelnummer | Omschrijving | Prijs |
|----------------|---------------------|-------|
| TVW11200100061 | Chrome | 258,- |
| TVW11200100064 | Brushed Nickel Matt | 360,- |
| TVW11200100076 | Brushed Gold | 360,- |
| TVW112001000K5 | Matt Black | 360,- |

Eengreeps wastafelkraan

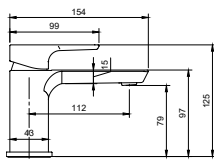

- Zonder Push-Open afvoergarnituur
- Materiaal: Messing
- Staande montage
- Aansluittype 3/8"
- Watervolume instelbaar
- Maximale doorstroomhoeveelheid bij 3 bar 3,9 l/min
- Lengte van de uitloop 112 mm
- Hoogte van de uitloop 80 mm



| Artikelnummer | Omschrijving | Prijs |
|----------------|---------------------|-------|
| TVW11200100161 | Chrome | 248,- |
| TVW11200100164 | Brushed Nickel Matt | 347,- |
| TVW11200100176 | Brushed Gold | 347,- |
| TVW112001001K5 | Matt Black | 347,- |

Optioneel toebehoren

| Artikelnummer | Omschrijving | Prijs |
|----------------|--|-------|
| TVP00000301061 | Push-Open-afvoergarnituur, Chrome / zie blz. 720 | 51,- |
| TVP000003020XX | Push-Open-afvoergarnituur / zie blz. 720 | xx,- |

Eengreeps wastafelkraan

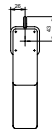
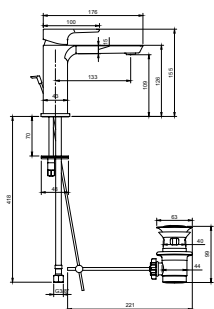

- Met trekstang-afvoergarnituur
- Materiaal: Messing
- Staande montage
- Aansluittype 3/8"
- Watervolume instelbaar
- Maximale doorstroomhoeveelheid bij 3 bar 4,0 l/min
- Lengte van de uitloop 134 mm
- Hoogte van de uitloop 110 mm



| Artikelnummer | Omschrijving | Prijs |
|----------------|---------------------|-------|
| TVW11200200061 | Chrome | 273,- |
| TVW11200200064 | Brushed Nickel Matt | 381,- |
| TVW11200200076 | Brushed Gold | 381,- |
| TVW112002000K5 | Matt Black | 381,- |

SUBWAY 3.0

SUBWAY 3.0

€ exclusief BTW

Eengreeps wastafelkraan

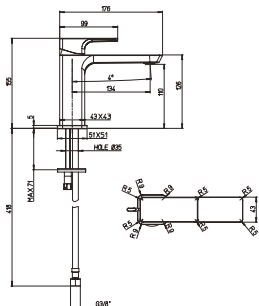

- Zonder Push-Open afvoergarnituur
- Materiaal: Messing
- Staande montage
- Aansluittype 3/8"
- Watervolume instelbaar
- Maximale doorstroomhoeveelheid bij 3 bar 4,0 l/min
- Lengte van de uitloop 134 mm
- Hoogte van de uitloop 110 mm

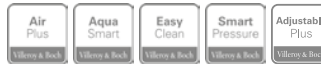

| Artikelnummer | Omschrijving | Prijs |
|----------------|---------------------|-------|
| TVW11200300061 | Chrome | 258,- |
| TVW11200300064 | Brushed Nickel Matt | 360,- |
| TVW11200300076 | Brushed Gold | 360,- |
| TVW112003000K5 | Matt Black | 360,- |

Optioneel toebehoren

| Artikelnummer | Omschrijving | Prijs |
|----------------|--|-------|
| TVP00000301061 | Push-Open-afvoergarnituur, Chrome / zie blz. 720 | 51,- |
| TVP000003020XX | Push-Open-afvoergarnituur / zie blz. 720 | xx,- |

Eengreeps wastafelkraan verhoogd

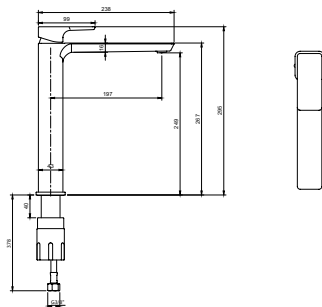

- Zonder Push-Open afvoergarnituur
- Materiaal: Messing
- Staande montage
- Aansluittype 3/8"
- Watervolume instelbaar
- Maximale doorstroomhoeveelheid bij 3 bar 4,0 l/min
- Lengte van de uitloop 197 mm
- Hoogte van de uitloop 246 mm



| Artikelnummer | Omschrijving | Prijs |
|----------------|---------------------|-------|
| TVW11200400061 | Chrome | 424,- |
| TVW11200400064 | Brushed Nickel Matt | 595,- |
| TVW11200400076 | Brushed Gold | 595,- |
| TVW112004000K5 | Matt Black | 595,- |

Driegats wastafelkraan

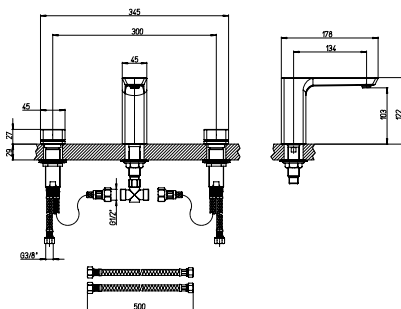

- Zonder Push-Open afvoergarnituur
- Materiaal: Messing
- Staande montage
- Aansluittype 3/8"
- Watervolume instelbaar
- Maximale doorstroomhoeveelheid bij 3 bar 3,8 l/min
- Lengte van de uitloop 134 mm
- Hoogte van de uitloop 103 mm



| Artikelnummer | Omschrijving | Prijs |
|----------------|---------------------|-------|
| TVW11200500061 | Chrome | 625,- |
| TVW11200500064 | Brushed Nickel Matt | 875,- |
| TVW11200500076 | Brushed Gold | 875,- |
| TVW112005000K5 | Matt Black | 875,- |

Optioneel toebehoren

| Artikelnummer | Omschrijving | Prijs |
|----------------|--|-------|
| TVP00000301061 | Push-Open-afvoergarnituur, Chrome / zie blz. 720 | 51,- |
| TVP000003020XX | Push-Open-afvoergarnituur / zie blz. 720 | xx,- |

SUBWAY 3.0

€ exclusief BTW

Koudwaterkraan

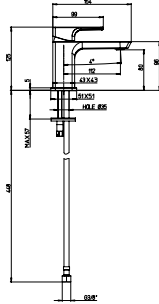

- Zonder Push-Open afvoergarnituur
- Materiaal: Messing
- Staande montage
- Aansluittype 3/8"
- Watervolume instelbaar
- Maximale doorstroomhoeveelheid bij 3 bar 4,1 l/min
- Lengte van de uitloop 112 mm
- Hoogte van de uitloop 80 mm



| Artikelnummer | Omschrijving | Prijs |
|----------------|---------------------|-------|
| TVW11200600061 | Chrome | 226,- |
| TVW11200600064 | Brushed Nickel Matt | 317,- |
| TVW11200600076 | Brushed Gold | 317,- |
| TVW112006000K5 | Matt Black | 317,- |

Optioneel toebehoren

| Artikelnummer | Omschrijving | Prijs |
|----------------|--|-------|
| TVP00000301061 | Push-Open-afvoergarnituur, Chrome / zie blz. 720 | 51,- |
| TVP000003020XX | Push-Open-afvoergarnituur / zie blz. 720 | xx,- |

Eengreeps wastafelkraan inclusief inbouwelement

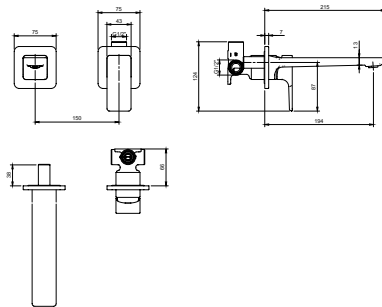
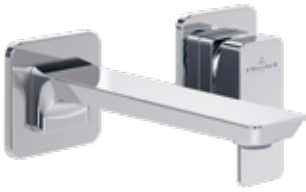

- Zonder Push-Open afvoergarnituur
- Materiaal: Messing
- Wandmontage
- Aansluittype 1/2"
- Watervolume instelbaar
- Inclusief inbouwunit
- Maximale doorstroomhoeveelheid bij 3 bar 3,8 l/min
- Lengte van de uitloop 194 mm



| Artikelnummer | Omschrijving | Prijs |
|----------------|---------------------|-------|
| TVW11200700061 | Chrome | 492,- |
| TVW11200700064 | Brushed Nickel Matt | 689,- |
| TVW11200700076 | Brushed Gold | 689,- |
| TVW112007000K5 | Matt Black | 689,- |

Optioneel toebehoren

| Artikelnummer | Omschrijving | Prijs |
|----------------|--|-------|
| TVP00000301061 | Push-Open-afvoergarnituur, Chrome / zie blz. 720 | 51,- |
| TVP000003020XX | Push-Open-afvoergarnituur / zie blz. 720 | xx,- |

Baduitloop

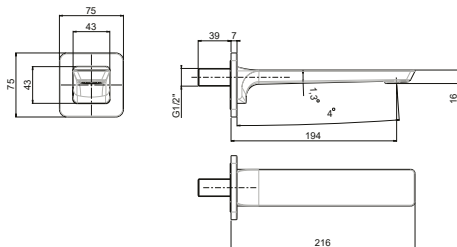

- Materiaal: Messing
- Wandmontage
- Aansluittype 1/2"
- Watervolume instelbaar
- Maximale doorstroomhoeveelheid bij 3 bar 17,6 l/min
- Lengte van de uitloop 194 mm



| Artikelnummer | Omschrijving | Prijs |
|----------------|---------------------|-------|
| TVT11200100061 | Chrome | 273,- |
| TVT11200100064 | Brushed Nickel Matt | 381,- |
| TVT11200100076 | Brushed Gold | 381,- |
| TVT112001000K5 | Matt Black | 381,- |

SUBWAY 3.0

SUBWAY 3.0

€ exclusief BTW

Eengreeps badkraan

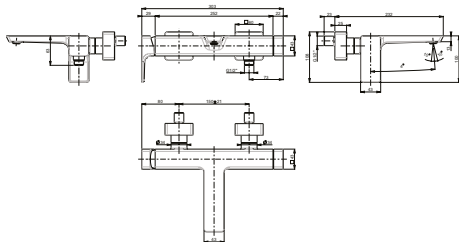

- Materiaal: Messing
- Wandmontage
- Aansluittype 1/2"
- Doucheslangaansluiting 1/2"
- Watervolume instelbaar
- Maximale doorstroomhoeveelheid bij 3 bar 17,6 l/min
- Met terugslagkleppen
- Met tweeweg stopkraan
- Lengte van de uitloop 209 mm

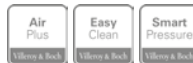

| Artikelnummer | Omschrijving | Prijs |
|----------------|---------------------|-------|
| TVT11200200061 | Chrome | 473,- |
| TVT11200200064 | Brushed Nickel Matt | 663,- |
| TVT11200200076 | Brushed Gold | 663,- |
| TVT112002000K5 | Matt Black | 663,- |

Eengreeps douchekraan

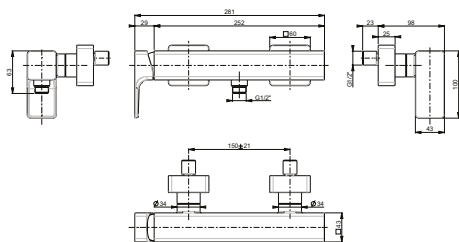

- Materiaal: Messing
- Wandmontage
- Aansluittype 1/2"
- Doucheslangaansluiting 1/2"
- Met terugslagkleppen

| Artikelnummer | Omschrijving | Prijs |
|----------------|---------------------|-------|
| TVS11200100061 | Chrome | 381,- |
| TVS11200100064 | Brushed Nickel Matt | 396,- |
| TVS11200100076 | Brushed Gold | 396,- |
| TVS112001000K5 | Matt Black | 396,- |

Eengreeps bidetkraan

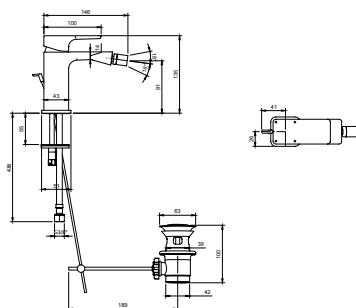

- Met trekstang-afvoergarnituur
- Materiaal: Messing
- Staande montage
- Aansluittype 3/8"
- Watervolume instelbaar
- Lengte van de uitloop 122 mm
- Hoogte van de uitloop 91 mm



| Artikelnummer | Omschrijving | Prijs |
|----------------|---------------------|-------|
| TVB11200100061 | Chrome | 253,- |
| TVB11200100064 | Brushed Nickel Matt | 379,- |
| TVB11200100076 | Brushed Gold | 379,- |
| TVB112001000K5 | Matt Black | 379,- |

SUBWAY 3.0

€ exclusief BTW

Eengreeps inbouwkraan

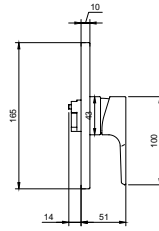
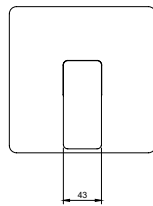

- Materiaal: Messing
- Wandmontage

| Artikelnummer | Omschrijving | Prijs |
|----------------|---------------------|-------|
| TVS11200200061 | Chrome | 257,- |
| TVS11200200064 | Brushed Nickel Matt | 360,- |
| TVS11200200076 | Brushed Gold | 360,- |
| TVS112002000K5 | Matt Black | 360,- |

Vereist toebehoren

| Artikelnummer | Omschrijving | Prijs |
|----------------|--|-------|
| TVS00035100000 | Vi-Box universele inbouwunit voor eengreeps inbouwkraan / zie blz. 721 | 98,- |

Eengreeps inbouwkraan

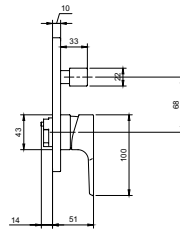
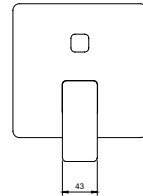

- Materiaal: Messing
- Wandmontage
- Met tweeweg stopkraan

| Artikelnummer | Omschrijving | Prijs |
|----------------|---------------------|-------|
| TVS11200300061 | Chrome | 273,- |
| TVS11200300064 | Brushed Nickel Matt | 381,- |
| TVS11200300076 | Brushed Gold | 381,- |
| TVS112003000K5 | Matt Black | 381,- |

Vereist toebehoren

| Artikelnummer | Omschrijving | Prijs |
|----------------|--|-------|
| TVS00035100000 | Vi-Box universele inbouwunit voor eengreeps inbouwkraan / zie blz. 721 | 98,- |

VERVE SHOWERS

€ exclusief BTW

Kranen

Design gecombineerd met comfort

De nieuwe doucheserie Verve past met zijn tijdloze design naadloos in de badkamerinrichting en kan met alle collecties en stijlen van Villeroy & Boch worden gecombineerd. Dankzij de verschillende straalsoorten zorgt Verve voor een individuele douche-ervaring.

Design en speciale kenmerken

- Waterbesparende handdouches voor een duurzaam gebruik
- Met drie verschillende straalsoorten: Ontspanning, Massage, Intensief

VERVE SHO-
WERS



Kleurfwerking



Chrome



Brushed Nickel
Matt



Brushed Gold



Matt Black

VERVE SHOWERS

€ exclusief BTW

Handdouche

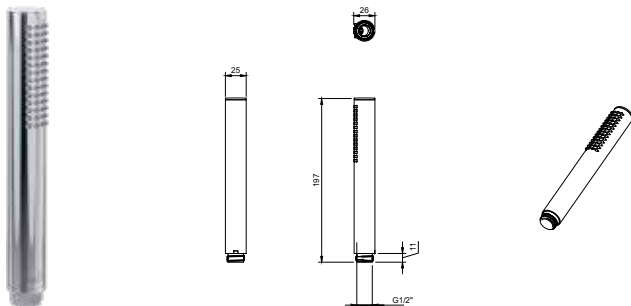

- Materiaal: Messing
- Doucheslangaansluiting 1/2"
- Straalsoort: Comfortstraal
- Maximale doorstroomhoeveelheid bij 3 bar 9,37 l/min
- Handdouche met geïntegreerde terugslagklep
- Handdouche Ø 25 mm



| Artikelnummer | Omschrijving | Prijs |
|----------------|---------------------|-------|
| TVS10900600061 | Chrome | 98,- |
| TVS10900600064 | Brushed Nickel Matt | 138,- |
| TVS10900600076 | Brushed Gold | 138,- |
| TVS109006000K5 | Matt Black | 138,- |

Handdouche met drie waterstraalstanden



- Materiaal: ABS
- Doucheslangaansluiting 1/2"
- Straalsoort: Relax, Massage, Intensief
- Maximale doorstroomhoeveelheid bij 3 bar 8,51 l/min
- Handdouche met geïntegreerde terugslagklep
- Handdouche Ø 110 mm



| Artikelnummer | Omschrijving | Prijs |
|----------------|---------------------|-------|
| TVS10900100061 | Chrome | 85,- |
| TVS10900100064 | Brushed Nickel Matt | 120,- |
| TVS10900100076 | Brushed Gold | 120,- |
| TVS109001000K5 | Matt Black | 120,- |

Douchesysteem met drie functies

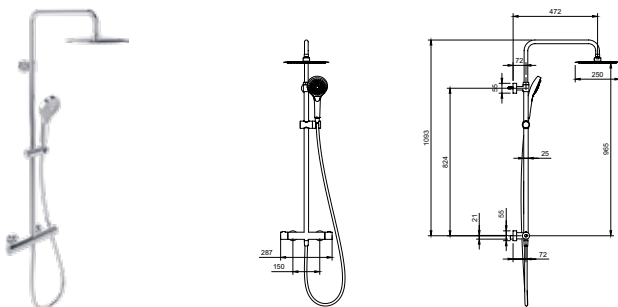

- Materiaal: Messing
- Wandmontage
- Aansluittype 1/2"
- Doucheslangaansluiting 1/2"
- Doucheslang 1600 mm
- In hoogte verstelbaar
- Thermostaat
- Straalsoort: Relax, Massage, Intensief
- Handdouche: Maximale doorstroomhoeveelheid bij 3 bar 8,51 l/min
- Hoofddouche: Maximale doorstroomhoeveelheid bij 3 bar 9,09 l/min
- Temperatuurbegrenzing instelbaar
- Handdouche met geïntegreerde terugslagklep
- Handdouche Ø 110 mm
- Douchekop Ø 250 mm
- met automatische omstelknop



| Artikelnummer | Omschrijving | Prijs |
|----------------|---|---------|
| TVS10900500061 | Chrome | 995,- |
| TVS10900500064 | Brushed Nickel Matt, Verkrijgbaar vanaf Juni 2024 | 1.393,- |
| TVS10900500076 | Brushed Gold, Verkrijgbaar vanaf Juni 2024 | 1.393,- |
| TVS109005000K5 | Matt Black, Verkrijgbaar vanaf Juni 2024 | 1.393,- |

VERVE SHOWERS

VERVE SHOWERS

€ exclusief BTW

Glijstangset met drie functies

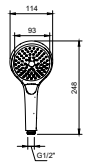
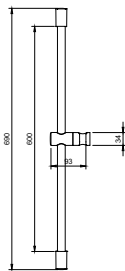
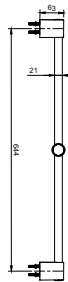

- Materiaal: ABS / messing
- Wandmontage
- Doucheslangaansluiting 1/2"
- Doucheslang 1600 mm
- Flexibele bevestiging
- Straalsoort: Relax, Massage, Intensief
- Handdouche: Maximale doorstroomhoeveelheid bij 3 bar 8,51 l/min
- Handdouche met geïntegreerde terugslagklep
- Handdouche Ø 110 mm



| Artikelnummer | Omschrijving | Prijs |
|----------------|---------------------|-------|
| TVS10900700061 | Chrome | 148,- |
| TVS10900700064 | Brushed Nickel Matt | 208,- |
| TVS10900700076 | Brushed Gold | 208,- |
| TVS109007000K5 | Matt Black | 208,- |

VERVE SHOWERS

UNIVERSAL SHOWERS

€ exclusief BTW

Kranen

De allrounder

Universal douches zijn echte allrounders voor de badkamer. Met de talloze vormen, maten en inbouwvarianten vormen ze de juiste keuze voor het creëren van individuele badkamerinrichtingen, passend bij alle Villeroy & Boch collecties.

Design en speciale kenmerken

- Algemene doucheproducten voor alle Villeroy & Boch kranencollecties
- Doucheproducten voor opbouw of verborgen installatie



UNIVERSAL SHO-
WERS

Kleurafwerking



Chrome



Brushed Nickel
Matt



Brushed Gold



Matt Black

- Let op: Niet elk artikel is beschikbaar in elke afwerking. In de productweergave vindt u alle afwerkingen.
- Let op bij volgende bestellingen: er kunnen kleine kleurafwijkingen optreden tussen verschillende productbatches.
- Neem de instructies voor het onderhoud van kranen en accessoires in acht.

UNIVERSAL SHOWERS

€ exclusief BTW

Regendouche

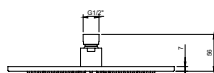
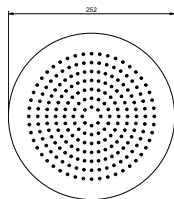

- Materiaal: Messing
- Aansluittype 1/2"
- Hoofddouche: Maximale doorstroomhoeveelheid bij 3 bar 11,7 l/min
- Douchekop Ø 250 mm



| Artikelnummer | Omschrijving | Prijs |
|----------------|---------------------|-------|
| TVC00000100061 | Chrome | 218,- |
| TVC00000100064 | Brushed Nickel Matt | 306,- |
| TVC00000100076 | Brushed Gold | 306,- |
| TVC000001000K5 | Matt Black | 306,- |

Regendouche

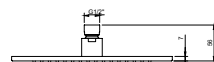
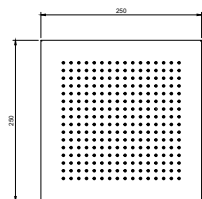

- Materiaal: Messing
- Aansluittype 1/2"
- Hoofddouche: Maximale doorstroomhoeveelheid bij 3 bar 11,7 l/min
- Afmetingen van de douche: 250x250 mm



| Artikelnummer | Omschrijving | Prijs |
|----------------|---------------------|-------|
| TVC00000200061 | Chrome | 259,- |
| TVC00000200064 | Brushed Nickel Matt | 362,- |
| TVC00000200076 | Brushed Gold | 362,- |
| TVC000002000K5 | Matt Black | 362,- |

Regendouche

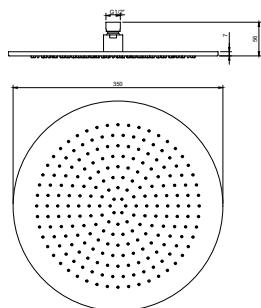

- Materiaal: Messing
- Aansluittype 1/2"
- Hoofddouche: Maximale doorstroomhoeveelheid bij 3 bar 11,9 l/min
- Douchekop Ø 350 mm



| Artikelnummer | Omschrijving | Prijs |
|----------------|---------------------|-------|
| TVC00000300061 | Chrome | 357,- |
| TVC00000300064 | Brushed Nickel Matt | 500,- |
| TVC00000300076 | Brushed Gold | 500,- |
| TVC000003000K5 | Matt Black | 500,- |

Regendouche

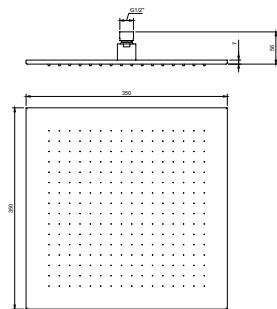

- Materiaal: Messing
- Aansluittype 1/2"
- Hoofddouche: Maximale doorstroomhoeveelheid bij 3 bar 11,9 l/min
- Afmetingen van de douche: 350x350 mm



| Artikelnummer | Omschrijving | Prijs |
|----------------|---------------------|-------|
| TVC00000600061 | Chrome | 400,- |
| TVC00000600064 | Brushed Nickel Matt | 559,- |
| TVC00000600076 | Brushed Gold | 559,- |
| TVC000006000K5 | Matt Black | 559,- |

UNIVERSAL SHOWERS

€ exclusief BTW

Regendouche

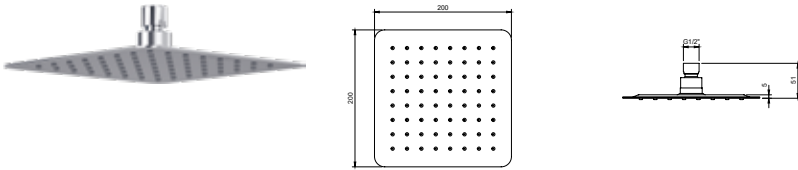

- Materiaal: RVS
- Aansluittype 1/2"
- Hoofddouche: Maximale doorstroomhoeveelheid bij 3 bar 11,4 l/min
- Afmetingen van de douche: 200x200 mm



| Artikelnummer | Omschrijving | Prijs |
|----------------|--------------|-------|
| TVC00040220061 | Chrome | 123,- |

Regendouche

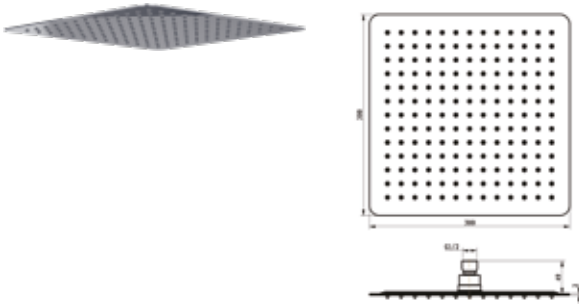

- Materiaal: RVS
- Aansluittype 1/2"
- Hoofddouche: Maximale doorstroomhoeveelheid bij 3 bar 19,7 l/min
- Afmetingen van de douche: 300x300 mm



| Artikelnummer | Omschrijving | Prijs |
|----------------|--------------|-------|
| TVC00040230061 | Chrome | 224,- |

Regendouche

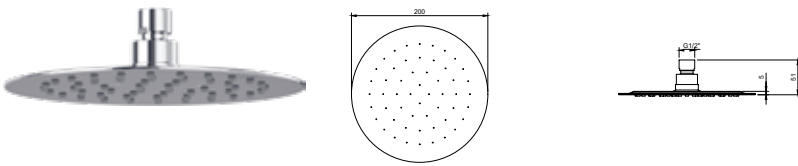

- Materiaal: RVS
- Aansluittype 1/2"
- Hoofddouche: Maximale doorstroomhoeveelheid bij 3 bar 11,5 l/min
- Douchekop Ø 200 mm



| Artikelnummer | Omschrijving | Prijs |
|----------------|--------------|-------|
| TVC00040120061 | Chrome | 117,- |

Regendouche

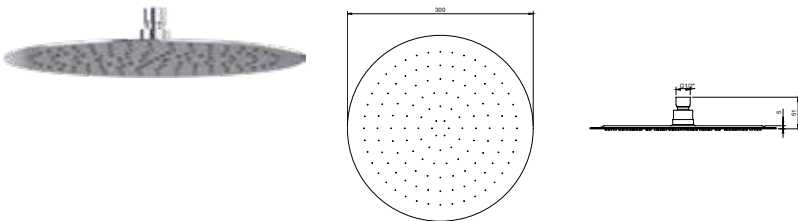

- Materiaal: RVS
- Aansluittype 1/2"
- Hoofddouche: Maximale doorstroomhoeveelheid bij 3 bar 19,5 l/min
- Douchekop Ø 300 mm



| Artikelnummer | Omschrijving | Prijs |
|----------------|--------------|-------|
| TVC00040130061 | Chrome | 216,- |

Regendouche-arm

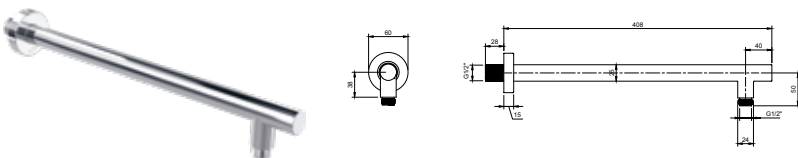

- Materiaal: Messing
- Wandmontage
- Aansluittype 1/2"
- Lengte: 406 mm

| Artikelnummer | Omschrijving | Prijs |
|----------------|---------------------|-------|
| TVC00045351061 | Chrome | 80,- |
| TVC00045351064 | Brushed Nickel Matt | 112,- |
| TVC00045351076 | Brushed Gold | 112,- |
| TVC000453510K5 | Matt Black | 112,- |

UNIVERSAL SHOWERS

€ exclusief BTW

Regendouche-arm

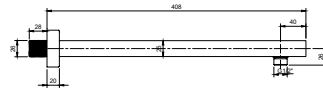
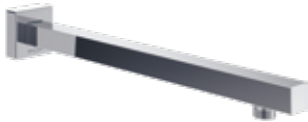

- Materiaal: Messing
- Wandmontage
- Aansluittype 1/2"
- Lengte: 406 mm

| Artikelnummer | Omschrijving | Prijs |
|----------------|---------------------|-------|
| TVC00045453061 | Chrome | 80,- |
| TVC00045453064 | Brushed Nickel Matt | 112,- |
| TVC00045453076 | Brushed Gold | 112,- |
| TVC000454530K5 | Matt Black | 112,- |

Regendouche-arm

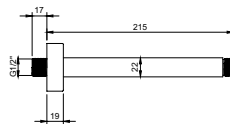

- Materiaal: Messing
- Plafondmontage
- Aansluittype 1/2"
- Lengte: 215 mm

| Artikelnummer | Omschrijving | Prijs |
|----------------|---------------------|-------|
| TVC00045352061 | Chrome | 52,- |
| TVC00045352064 | Brushed Nickel Matt | 80,- |
| TVC00045352076 | Brushed Gold | 80,- |
| TVC000453520K5 | Matt Black | 80,- |

Regendouche-arm

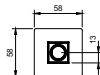

- Materiaal: Messing
- Plafondmontage
- Aansluittype 1/2"
- Lengte: 209 mm

| Artikelnummer | Omschrijving | Prijs |
|----------------|---------------------|-------|
| TVC00045454061 | Chrome | 67,- |
| TVC00045454064 | Brushed Nickel Matt | 80,- |
| TVC00045454076 | Brushed Gold | 80,- |
| TVC000454540K5 | Matt Black | 80,- |

Handdouchehouder

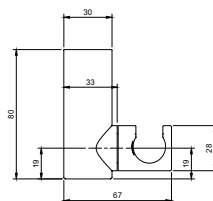
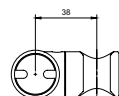

- Materiaal: Messing
- Wandmontage

| Artikelnummer | Omschrijving | Prijs |
|----------------|---------------------|-------|
| TVC00045800061 | Chrome | 80,- |
| TVC00045800064 | Brushed Nickel Matt | 116,- |
| TVC00045800076 | Brushed Gold | 116,- |
| TVC000458000K5 | Matt Black | 116,- |

UNIVERSAL SHOWERS

€ exclusief BTW

Handdouchehouder

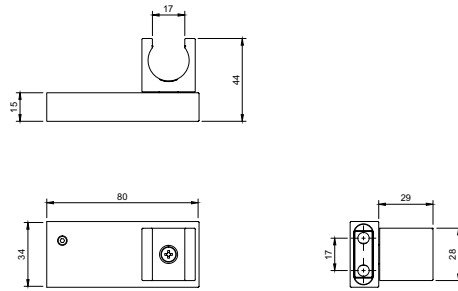

- Materiaal: Messing
- Wandmontage

| Artikelnummer | Omschrijving | Prijs |
|----------------|---------------------|-------|
| TVC00045900061 | Chrome | 78,- |
| TVC00045900064 | Brushed Nickel Matt | 111,- |
| TVC00045900076 | Brushed Gold | 111,- |
| TVC000459000K5 | Matt Black | 111,- |

Wandaansluitbocht

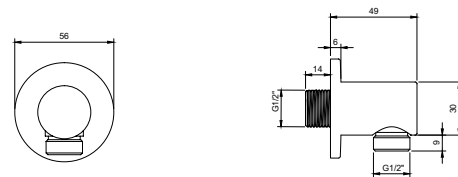

- Materiaal: Messing
- Wandmontage
- Aansluittype 1/2"
- Doucheslangaansluiting 1/2"

| Artikelnummer | Omschrijving | Prijs |
|----------------|---------------------|-------|
| TVC00045600061 | Chrome | 61,- |
| TVC00045600064 | Brushed Nickel Matt | 86,- |
| TVC00045600076 | Brushed Gold | 86,- |
| TVC000456000K5 | Matt Black | 86,- |

Wandaansluitbocht

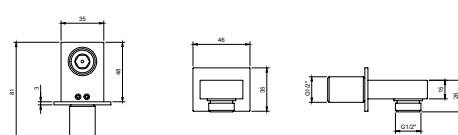

- Materiaal: Messing
- Wandmontage
- Aansluittype 1/2"
- Doucheslangaansluiting 1/2"

| Artikelnummer | Omschrijving | Prijs |
|----------------|---------------------|-------|
| TVC00045700061 | Chrome | 66,- |
| TVC00045700064 | Brushed Nickel Matt | 95,- |
| TVC00045700076 | Brushed Gold | 95,- |
| TVC000457000K5 | Matt Black | 95,- |

UNIVERSAL SHOWERS

UNIVERSAL SHOWERS

€ exclusief BTW

Handdouchehouder met aansluitbocht

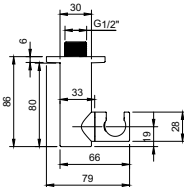
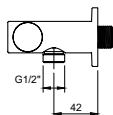

- Materiaal: Messing
- Wandmontage
- Aansluittype 1/2"
- Doucheslangaansluiting 1/2"

| Artikelnummer | Omschrijving | Prijs |
|----------------|---------------------|-------|
| TVC00046200061 | Chrome | 92,- |
| TVC00046200064 | Brushed Nickel Matt | 132,- |
| TVC00046200076 | Brushed Gold | 132,- |
| TVC000462000K5 | Matt Black | 132,- |

Handdouchehouder met aansluitbocht

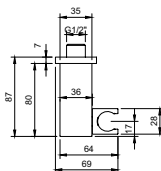
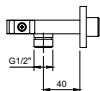
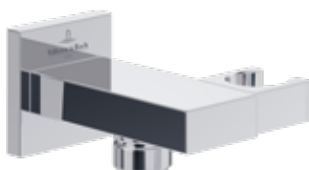

- Materiaal: Messing
- Wandmontage
- Aansluittype 1/2"
- Doucheslangaansluiting 1/2"

| Artikelnummer | Omschrijving | Prijs |
|----------------|---------------------|-------|
| TVC00046300061 | Chrome | 86,- |
| TVC00046300064 | Brushed Nickel Matt | 126,- |
| TVC00046300076 | Brushed Gold | 126,- |
| TVC000463000K5 | Matt Black | 126,- |

Handdoucheslang

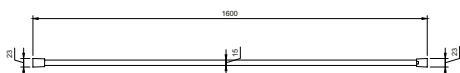

- Materiaal: PVC
- Aansluittype 1/2"
- Lengte: 1600 mm
- Dubbelzijdige verdraai-beveiliging

| Artikelnummer | Omschrijving | Prijs |
|----------------|---------------------|-------|
| TVC00003400061 | Chrome | 44,- |
| TVC00003400064 | Brushed Nickel Matt | 62,- |
| TVC00003400076 | Brushed Gold | 62,- |
| TVC000034000K5 | Matt Black | 62,- |

UNIVERSAL SHOWERS

UNIVERSAL SHOWERS

€ exclusief BTW

Handdoucheslang

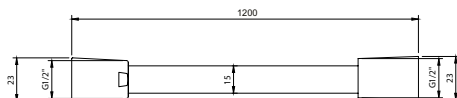

- Materiaal: PVC
- Aansluittype 1/2"
- Lengte: 1200 mm
- Dubbelzijdige verdraai-beveiliging

| Artikelnummer | Omschrijving | Prijs |
|----------------|---------------------|-------|
| TVC00003500061 | Chrome | 39,- |
| TVC00003500064 | Brushed Nickel Matt | 55,- |
| TVC00003500076 | Brushed Gold | 55,- |
| TVC000035000K5 | Matt Black | 55,- |

Douchesysteem met drie functies

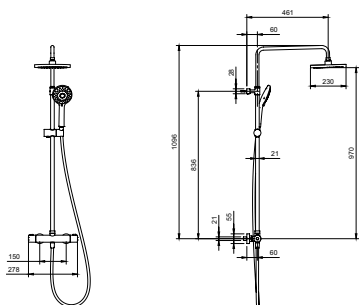

- Materiaal: ABS / RVS
- Wandmontage
- Aansluittype 1/2"
- Doucheslang 1600 mm
- Straalsoort: Relax, Massage, Intensief
- Handdouche: Maximale doorstroomhoeveelheid bij 3 bar 8,93 l/min
- Hoofddouche: Maximale doorstroomhoeveelheid bij 3 bar 8,88 l/min
- Temperatuurbegrenzing instelbaar
- Handdouche met geïntegreerde terugslagklep
- Handdouche Ø 110 mm
- Douchekop Ø 230 mm
- Met geïntegreerde omstelknop



| Artikelnummer | Omschrijving | Prijs |
|----------------|---|-------|
| TVS10900200061 | Chrome | 433,- |
| TVS109002000K5 | Matt Black, Verkrijgbaar vanaf Mei 2024 | 607,- |

Glijstangset met drie functies

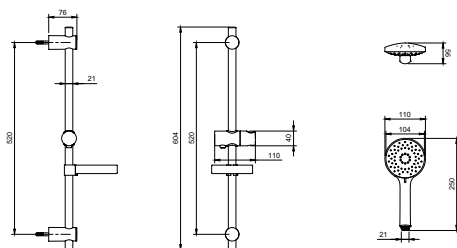

- Materiaal: ABS / RVS
- Wandmontage
- Doucheslangaansluiting 1/2"
- Doucheslang 1600 mm
- Straalsoort: Relax, Massage, Intensief
- Maximale doorstroomhoeveelheid bij 3 bar 8,93 l/min
- Handdouche met geïntegreerde terugslagklep
- Handdouche Ø 110 mm



| Artikelnummer | Omschrijving | Prijs |
|----------------|---|-------|
| TVS10900400061 | Chrome | 98,- |
| TVS109004000K5 | Matt Black, Verkrijgbaar vanaf Mei 2024 | 137,- |

UNIVERSAL SHOWERS

UNIVERSAL SHOWERS

€ exclusief BTW

Handdouche met drie waterstraalstanden



- Materiaal: ABS
- Straalsoort: Relax, Massage, Intensief
- Handdouche: Maximale doorstroomhoeveelheid bij 3 bar 8,93 l/min
- Handdouche met geïntegreerde terugslagklep
- Handdouche Ø 110 mm



| Artikelnummer | Omschrijving | Prijs |
|----------------|---|-------|
| TVS10900300061 | Chrome | 44,- |
| TVS109003000K5 | Matt Black, Verkrijgbaar vanaf Januari 2025 | 62,- |

UNIVERSAL SHOWERS

UNIVERSAL TAPS & FITTINGS

€ exclusief BTW

Kranen

De perfecte oplossing

Universal kranen vormen de finishing touch voor de badkamer. Met Vi-Box voor eenvoudige installatie op een douche voor uw bidet. Elk product is ontworpen om te passen bij alle Villeroy & Boch kranencollecties, elk met een individuele touch.

Design en speciale kenmerken

- Algemene doucheproducten voor alle Villeroy & Boch kranencollecties
- Perfecte combinatie van design en functionaliteit



UNIVERSAL TAPS
& FITTINGS

Kleurafwerking



Chrome



Brushed Nickel
Matt



Brushed Gold



Matt Black

- Let op: Niet elk artikel is beschikbaar in elke afwerking. In de productweergave vindt u alle afwerkingen.
- Let op bij volgende bestellingen: er kunnen kleine kleurafwijkingen optreden tussen verschillende productbatches.
- Neem de instructies voor het onderhoud van kranen en accessoires in acht.

UNIVERSAL TAPS & FITTINGS

€ exclusief BTW

Badthermostaat

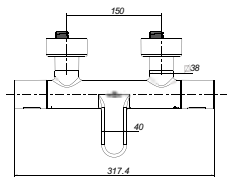
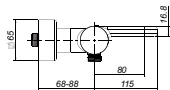
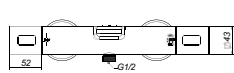

- Materiaal: Messing
- Wandmontage
- Aansluittype 1/2"
- Doucheslangaansluiting 1/2"
- Watervolume instelbaar
- Maximale doorstroomhoeveelheid bij 3 bar 21 l/min
- Temperatuurbegrenzing instelbaar
- Met terugslagkleppen
- Lengte van de uitloop 80 mm



| Artikelnummer | Omschrijving | Prijs |
|----------------|---------------------|-------|
| TVT00000100061 | Chrome | 316,- |
| TVT00000100064 | Brushed Nickel Matt | 442,- |
| TVT00000100076 | Brushed Gold | 442,- |
| TVT000001000K5 | Matt Black | 442,- |

Badthermostaat

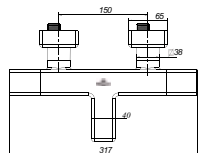
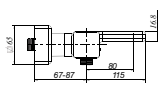
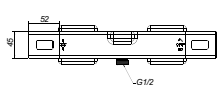

- Materiaal: Messing
- Wandmontage
- Aansluittype 1/2"
- Doucheslangaansluiting 1/2"
- Watervolume instelbaar
- Maximale doorstroomhoeveelheid bij 3 bar 21 l/min
- Temperatuurbegrenzing instelbaar
- Met terugslagkleppen
- Lengte van de uitloop 80 mm



| Artikelnummer | Omschrijving | Prijs |
|----------------|---------------------|-------|
| TVT00000200061 | Chrome | 394,- |
| TVT00000200064 | Brushed Nickel Matt | 551,- |
| TVT00000200076 | Brushed Gold | 551,- |
| TVT000002000K5 | Matt Black | 551,- |

Douchethermostaat

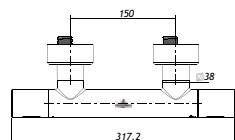
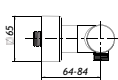
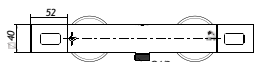

- Materiaal: Messing
- Wandmontage
- Aansluittype 1/2"
- Doucheslangaansluiting 1/2"
- Maximale doorstroomhoeveelheid bij 3 bar 21 l/min
- Temperatuurbegrenzing instelbaar
- Met terugslagkleppen



| Artikelnummer | Omschrijving | Prijs |
|----------------|---------------------|-------|
| TVS00001700061 | Chrome | 248,- |
| TVS00001700064 | Brushed Nickel Matt | 348,- |
| TVS00001700076 | Brushed Gold | 348,- |
| TVS000017000K5 | Matt Black | 348,- |

UNIVERSAL TAPS & FITTINGS

UNIVERSAL TAPS & FITTINGS

€ exclusief BTW

Douchethermostaat

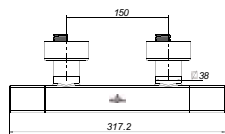
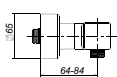
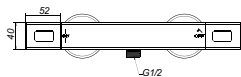

- Materiaal: Messing
- Wandmontage
- Aansluittype 1/2"
- Doucheslangaansluiting 1/2"
- Maximale doorstroomhoeveelheid bij 3 bar 21 l/min
- Temperatuurbegrenzing instelbaar
- Met terugslagkleppen



| Artikelnummer | Omschrijving | Prijs |
|----------------|---------------------|-------|
| TVS00001800061 | Chrome | 316,- |
| TVS00001800064 | Brushed Nickel Matt | 442,- |
| TVS00001800076 | Brushed Gold | 442,- |
| TVS000018000K5 | Matt Black | 442,- |

Sifon

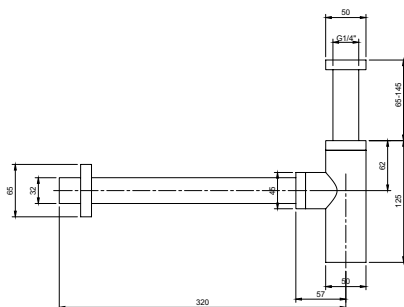

- Materiaal: Messing
- Wandmontage
- Aansluittype 1 1/4"
- Te openen bekersistem voor eenvoudige reiniging

| Artikelnummer | Omschrijving | Prijs |
|----------------|---------------------|-------|
| TVC00000400061 | Chrome | 113,- |
| TVC00000400064 | Brushed Nickel Matt | 164,- |
| TVC00000400076 | Brushed Gold | 164,- |
| TVC000004000K5 | Matt Black | 164,- |

Push-Open-afvoergarnituur

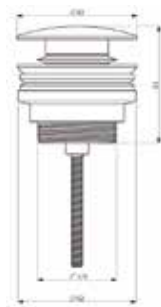

- Materiaal: Messing

| Artikelnummer | Omschrijving | Prijs |
|----------------|---------------------|-------|
| TVP00000302064 | Brushed Nickel Matt | 103,- |
| TVP000003020K5 | Matt Black | 103,- |

Push-Open-afvoergarnituur

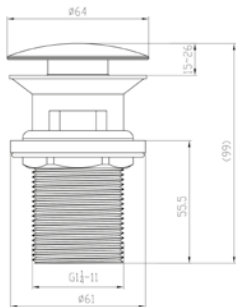

- Materiaal: Messing

| Artikelnummer | Omschrijving | Prijs |
|----------------|--------------|-------|
| TVP00000301061 | Chrome | 51,- |

UNIVERSAL TAPS & FITTINGS

€ exclusief BTW

Vi-Box universele inbouweenheid voor eengreeps inbouwkraan

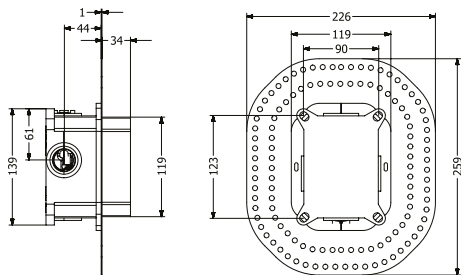

- Materiaal: Kunststof
- Wandmontage
- Minimale / maximale inbouwdiepte: 75 / 101 mm
- Doorloop bij 3 bar in de afloop nr. 1: 21,5 l/min, in de afloop nr. 2: 21,5 l/min

| Artikelnummer | Omschrijving | Prijs |
|----------------|--------------|-------|
| TVS00035100000 | | 98,- |

Vi-Box inbouw-thermostaatunit met beveiligingsinrichting

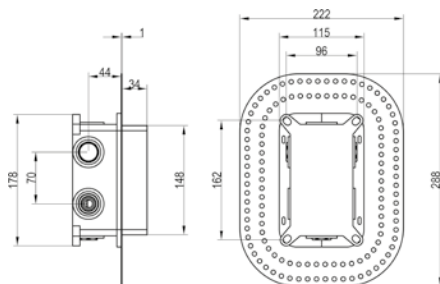

- Materiaal: Kunststof
- Wandmontage
- Minimale / maximale inbouwdiepte: 84 / 106 mm
- Doorloop bij 3 bar in de afloop nr. 1: 13,3 l/min, in de afloop nr. 2: 13,7 l/min, in de afloop nr. 3: 13,5 l/min
- Met terugslagkleppen

| Artikelnummer | Omschrijving | Prijs |
|----------------|--------------|-------|
| TVD00065100000 | | 148,- |

Universele inbouweenheid voor eengreeps inbouwkraan

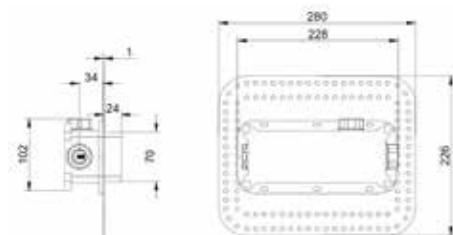

- Materiaal: Kunststof
- Wandmontage
- Minimale / maximale inbouwdiepte: 65 / 80 mm
- 1 x Afloop
- Maximale doorstroomhoeveelheid bij 3 bar 20,7 l/min
- Met terugslagkleppen

| Artikelnummer | Omschrijving | Prijs |
|----------------|--------------|-------|
| TVW00015200000 | | 111,- |

bevestigset van op de vloer bevestigde badmengkranen

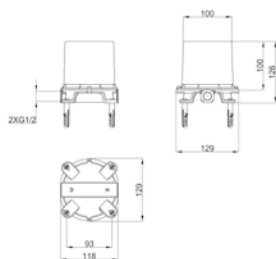

- Materiaal: Messing
- Vloermontage
- Minimale inbouwdiepte: 68 mm

| Artikelnummer | Omschrijving | Prijs |
|----------------|--------------|-------|
| TVC00046500000 | | 118,- |

ZOEKOVERZICHT PER ARTIKELNUMMER - SANITAIR EN MEUBELS

| Art.Nr. | Pagina | Art.Nr. | Pagina | Art.Nr. | Pagina | Art.Nr. | Pagina | Art.Nr. | Pagina |
|---------|--------------------|---------|----------------------|---------|-----------------------|---------|-----------------------|---------|--------------------|
| 4104 | 340-342 | 4A52 | 214 | 6331 | 288 | 9218 | 374 | 9M71 | 274, 276-280, 282- |
| 4110 | 296 | 4A53 | 214 | 6332 | 288 | 9219 | 86-88, 101, 157, 233, | | 285, 356 |
| 4111 | 340 | 4A54 | 214 | 6603 | 334 | | 286-287, 329, 335, | 9M72 | 356-359 |
| 4113 | 343 | 4A55 | 214 | 6623 | 280 | | 347, 373-374, 377, | 9M74 | 216, 324-328 |
| 4119 | 353 | 4A56 | 215 | 6661 | 189 | | 381, 384, 391 | 9M77 | 100 |
| 4120 | 352 | 4A57 | 215 | 6662 | 189 | 9220 | 87-88 | 9M78 | 216, 307-309, |
| 4124 | 342-343 | 4A58 | 215 | 6808 | 390 | 9221 | 37-38, 64-67, 69-71, | | 324-328 |
| 4133 | 296 | 4A59 | 212 | 6810 | 188, 390 | | 74-75, 84, 86-88, | 9M79 | 344, 346 |
| 4134 | 341 | 4A60 | 212 | 6820 | 288 | | 96-99, 101, 105-110, | 9M80 | 344, 346 |
| 4143 | 155 | 4A61 | 213 | 6821 | 288 | | 152-157, 188, | 9M81 | 78, 82 |
| 4156 | 96 | 4A62 | 213 | 6822 | 288 | | 218-229, 231, 233, | 9M86 | 327 |
| 4158 | 96-97 | 4A63 | 213 | 6823 | 288 | | 264-274, 286-287, | 9M87 | 100 |
| 4161 | 273 | 4A64 | 213 | 6912 | 288 | | 292, 294, 299-306, | 9M88 | 156 |
| 4162 | 273 | 4A65 | 213 | 7101 | 188 | | 308, 319-323, 327, | 9M97 | 356-359 |
| 4164 | 151-152 | 4A66 | 213 | 7102 | 188 | | 329, 335, 340-344, | A310 | 235 |
| 4168 | 152-154 | 4A68 | 354 | 7113 | 320-321 | | 347, 352-354, 373- | A420 | 245 |
| 4172 | 93 | 4A70 | 299-303 | 7119 | 353 | | 374, 377, 380-382, | A421 | 245 |
| 4178 | 93 | 4A71 | 299 | 7175 | 319-320 | | 385-387 | A422 | 245 |
| 4179 | 93 | 4A72 | 36 | 7176 | 319 | 9222 | 39, 75-83, 156, 189, | A423 | 245 |
| 4188 | 69-70 | 4A73 | 36 | 7218 | 291 | | 216, 232, 274-280, | A424 | 245 |
| 4190 | 70 | 4A74 | 36 | 7232 | 188 | | 307, 324-327, 334, | A429 | 237 |
| 4198 | 93 | 4A75 | 37 | 7264 | 69-70 | | 344, 355-357 | A430 | 243 |
| 4300 | 98 | 4A76 | 37 | 7310 | 272 | 9223 | 99, 289, 294, 373- | A433 | 247 |
| 4323 | 231 | 4A77 | 38 | 7315 | 321-322 | | 376, 385, 388, 391 | A435 | 249 |
| 4334 | 109-110 | 4A87 | 64-67 | 7327 | 272 | 9224 | 39, 75-83, 156, 189, | A439 | 262 |
| 4340 | 271-272 | 5178 | 352 | 7358 | 98 | | 216, 232, 274-279, | A440 | 262 |
| 4342 | 268-269 | 5222 | 97-98, 304, 321 | 7487 | 74 | | 292, 307, 324-327, | A441 | 262 |
| 4343 | 268 | 5244 | 96-97, 299-303, | 7513 | 101, 329, 335 | | 334, 344, 355-357, | A455 | 252-253, 256-257 |
| 4344 | 267-268 | | 319-320 | 7523 | 287 | | 371, 373-376, 378- | A456 | 253-254, 257-258 |
| 4364 | 155 | 5265 | 69, 264-267, 269-271 | 7524 | 287 | | 379, 383-384 | A457 | 254-255, 258-259 |
| 4370 | 304-305 | 5266 | 64-67, 264-266, | 7557 | 286 | 9296 | 340-342 | A458 | 255-256, 259-260 |
| 4371 | 305 | | 269-270 | 7618 | 281 | 9319 | 86, 101, 157, 233, | A459 | 239-240 |
| 4373 | 70-71 | 5267 | 267, 271 | 7619 | 281-282 | | 286-287, 329, 335, | A460 | 240 |
| 4385 | 68-69 | 5400 | 322 | 7721 | 189 | | 347 | A461 | 240 |
| 4386 | 68-69 | 5401 | 323 | 7758 | 100 | 9326 | 86, 101, 157, 233, | A462 | 240 |
| 4387 | 68 | 5405 | 99 | 7796 | 280 | | 286-287, 329, 335, | A463 | 316-317 |
| 4388 | 94 | 5406 | 323 | 7818 | 273 | | 347 | A464 | 317 |
| 4389 | 94 | 5411 | 38 | 7901 | 390 | 9327 | 86, 101, 157, 233, | A684 | 332 |
| 4411 | 344 | 5460 | 273 | 8565 | 191-192 | | 286-287, 329, 335, | A685 | 331 |
| 4433 | 231 | 5461 | 274 | 8701 | 84-85, 100, 189, 280, | | 347 | A686 | 331 |
| 4465 | 156 | 5484 | 75 | | 284, 308-309, 327- | 9428 | 289 | A687 | 331 |
| 4470 | 306 | 5504 | 157, 233, 347 | | 328, 346, 359 | 9429 | 288 | A688 | 331 |
| 4471 | 306 | 5574 | 86 | 8706 | 87-88 | 9683 | 288 | A709 | 332 |
| 4601 | 357, 368 | 5586 | 87 | 8710 | 353 | 98M1 | 395 | A710 | 332 |
| 4609 | 327 | 5587 | 88 | 8711 | 84-85, 100, 189, 280, | 98M2 | 393 | A712 | 332 |
| 4611 | 344-345 | 5600 | 326 | | 284, 308-309, 327- | 98M8 | 395 | A713 | 332 |
| 4612 | 346 | 5602 | 327 | | 328, 346, 359 | 98M9 | 75-76, 79-81, 84-85 | A876 | 103 |
| 4620 | 359 | 5606 | 326 | 8749 | 218-219, 221-222, | 9926 | 189 | A887 | 103 |
| 4633 | 232 | 5614 | 216, 324-325 | | 224, 226, 228, 231 | 9933 | 86-88, 101, 157, | A888 | 102 |
| 4664 | 156 | 5617 | 328 | 8798 | 391 | | 233, 286-287, 329, | A889 | 102 |
| 4670 | 94, 100, 112, 216, | 5644 | 100 | 8809 | 189 | | 335, 347 | A890 | 102 |
| | 307, 338, 345 | 5649 | 355, 368 | 8810 | 393 | 9953 | 38, 74-83, 99, 156, | A891 | 102 |
| 4671 | 308 | 5656 | 99 | 8822 | 394 | | 231, 273-280, 306, | A892 | 102 |
| 4672 | 309 | 5657 | 280 | 8823 | 280 | | 322-323, 344, | A893 | 102 |
| 4674 | 39 | 5658 | 284 | 8824 | 280-282 | | 355-357 | A894 | 103 |
| 4683 | 358 | 5660 | 274-277 | 8826 | 393 | 9956 | 101, 329, 335 | A895 | 103 |
| 4684 | 358 | 5661 | 282-284 | 8843 | 393 | 9961 | 75-83, 273-280, | A906 | 332 |
| 4687 | 77, 83 | 5662 | 277 | 8846 | 395 | | 355-357 | A907 | 331 |
| 4690 | 292 | 5684 | 76-77, 80-81 | 8847 | 286 | 9M02 | 394 | A908 | 331 |
| 4691 | 292 | 5685 | 78, 82 | 8964 | 191-192 | 9M12 | 394 | A909 | 331 |
| 4694 | 75-76, 79 | 5688 | 278-279 | 8979 | 190 | 9M17 | 394 | A910 | 331 |
| 4695 | 356, 368 | 5689 | 285 | 8980 | 191 | 9M38 | 274, 276-280, 282- | A914 | 330 |
| 4A00 | 97 | 5690 | 84 | 8L03 | 390 | | 285, 356 | A915 | 330 |
| 4A06 | 97 | 5691 | 85 | 8M10 | 157, 233, 347 | 9M39 | 274, 276-277, 280, | A916 | 330 |
| 4A07 | 230 | 5706 | 309, 328 | 8M11 | 292-293 | | 282-283, 285, | A917 | 330 |
| 4A08 | 291 | 5707 | 346 | 8M12 | 292-293 | | 358-359 | A922 | 350 |
| 4A18 | 111 | 5760 | 282-283, 359 | 8M13 | 292-293 | 9M40 | 278-279, 284 | A923 | 350 |
| 4A19 | 111 | 5787 | 85 | 8M14 | 292-293 | 9M51 | 355 | A924 | 349 |
| 4A20 | 110 | 5788 | 284-285 | 8M22 | 344, 346 | 9M52 | 394 | A925 | 349 |
| 4A21 | 111 | 5A25 | 71 | 8M24 | 232 | 9M55 | 334 | A926 | 349 |
| 4A22 | 218-229 | 5A26 | 72 | 8M34 | 327 | 9M57 | 393 | A927 | 349 |
| 4A23 | 96 | 5A27 | 72 | 8M42 | 216, 307-309, 324 | 9M58 | 78, 82 | A928 | 349 |
| 4A33 | 105-109 | 5A65 | 72 | 8M43 | 280-282 | 9M60 | 78, 82 | A929 | 348 |
| 4A40 | 269-270 | 5A66 | 73 | 8M67 | 39 | 9M62 | 394 | A930 | 348 |
| 4A41 | 264-266 | 5A67 | 73 | 8M70 | 75-76 | 9M63 | 79-81, 334, 355 | A931 | 350 |
| 4A45 | 211 | 5A75 | 73 | 9190 | 86-88, 101, 157, 233, | 9M65 | 334 | A932 | 350 |
| 4A46 | 211 | 5A76 | 74 | | 286, 329, 335, 347 | 9M66 | 77, 83, 395 | A933 | 349 |
| 4A47 | 211 | 5A77 | 74 | 9208 | 274, 306, 323 | 9M67 | 280, 356-359 | A934 | 349 |
| 4A48 | 211 | 6144 | 148 | 9209 | 288, 373-374, 380, | 9M68 | 216, 324-328 | A935 | 349 |
| 4A49 | 212 | 6147 | 148 | | 382-383, 388 | 9M69 | 326 | A938 | 348 |
| 4A50 | 212 | 6321 | 289 | 9212 | 362 | 9M70 | 75-76, 79-81, 84-85 | A939 | 348 |
| 4A51 | 214 | 6322 | 289 | 9217 | 360-367 | | | A950 | 350 |

ZOEKOVERZICHT PER ARTIKELNUMMER - SANITAIR EN MEUBELS

| Art.Nr. | Pagina | Art.Nr. | Pagina | Art.Nr. | Pagina | Art.Nr. | Pagina | Art.Nr. | Pagina |
|---------|----------|---------|--------|---------|----------|---------|---------|---------|--------|
| A951 | 350 | C006 | 118 | C107 | 119 | F010 | 160 | F89Z | 178 |
| B565 | 201 | C007 | 118 | C108 | 143 | F020 | 159 | F90Z | 178 |
| B566 | 201 | C008 | 117 | C109 | 138 | F030 | 159 | F91Z | 176 |
| B567 | 201 | C009 | 117 | C110 | 140 | F040 | 159 | F92Z | 177 |
| B568 | 201 | C010 | 116 | C111 | 142 | F050 | 158 | F93Z | 177 |
| B569 | 200 | C011 | 116 | C112 | 135 | F060 | 158 | F94Z | 177 |
| B570 | 200 | C012 | 115 | C113 | 136 | F070 | 159 | F95Z | 177 |
| B571 | 200 | C014 | 141 | C114 | 138 | F08Z | 163 | F96Z | 176 |
| B572 | 200 | C015 | 142 | C115 | 133 | F09Z | 163 | F97Z | 176 |
| B577 | 198 | C016 | 139 | C116 | 129 | F10Z | 162 | F98Z | 176 |
| B578 | 198 | C017 | 141 | C117 | 130 | F11Z | 162 | F99Z | 181 |
| B579 | 199 | C018 | 142 | C118 | 132 | F12Z | 163 | FA0Z | 181 |
| B580 | 199 | C019 | 139 | C119 | 127 | F13Z | 161 | FA1Z | 181 |
| B581 | 199 | C020 | 139 | C120 | 122 | F14Z | 162 | FA2Z | 181 |
| B582 | 199 | C021 | 119 | C121 | 124 | F15Z | 162 | FA3Z | 179 |
| B583 | 198 | C022 | 122 | C122 | 126 | F16Z | 161 | FA4Z | 180 |
| B584 | 198 | C023 | 124 | C123 | 120 | F17Z | 161 | FA5Z | 180 |
| B585 | 196 | C024 | 119 | C124 | 143 | F18Z | 160 | FA6Z | 180 |
| B586 | 196 | C025 | 120 | C125 | 139 | F19Z | 161 | FA7Z | 180 |
| B587 | 197 | C026 | 122 | C126 | 140 | F21Z | 160 | FA8Z | 179 |
| B588 | 197 | C027 | 124 | C127 | 142 | F22Z | 166 | FA9Z | 179 |
| B589 | 197 | C028 | 120 | C128 | 135 | F23Z | 166 | FB20 | 392 |
| B590 | 197 | C029 | 123 | C129 | 136 | F24Z | 166 | FD0Z | 179 |
| B591 | 196 | C030 | 125 | C130 | 138 | F25Z | 166 | FD10 | 184 |
| B592 | 196 | C031 | 121 | C131 | 129 | F26Z | 164 | G010 | 160 |
| B595 | 195 | C032 | 146 | C132 | 131 | F27Z | 165 | G020 | 159 |
| B596 | 195 | C033 | 146 | C133 | 132 | F28Z | 165 | G030 | 159 |
| B597 | 195 | C034 | 146 | C134 | 122 | F29Z | 165 | G040 | 159 |
| B598 | 195 | C037 | 144 | C135 | 124 | F30Z | 165 | G050 | 158 |
| B599 | 194 | C038 | 140 | C136 | 126 | F31Z | 164 | G060 | 158 |
| B600 | 194 | C039 | 141 | C137 | 120 | F32Z | 164 | G070 | 159 |
| B601 | 203 | C040 | 143 | C138 | 116 | F33Z | 164 | G08Z | 163 |
| B602 | 203 | C041 | 134 | C139 | 115 | F34Z | 172 | G09Z | 163 |
| B603 | 203 | C042 | 135 | C140 | 114 | F35Z | 172 | G10Z | 162 |
| B604 | 203 | C043 | 137 | C141 | 118 | F36Z | 172 | G11Z | 162 |
| B668 | 202 | C044 | 133 | C142 | 117 | F37Z | 172 | G12Z | 163 |
| B669 | 202 | C045 | 128 | C143 | 117 | F38Z | 170 | G13Z | 161 |
| B676 | 202 | C046 | 130 | C144 | 116 | F39Z | 171 | G14Z | 162 |
| B677 | 202 | C047 | 131 | C145 | 115 | F40Z | 171 | G15Z | 162 |
| B678 | 206 | C048 | 126 | C146 | 115 | F41Z | 171 | G16Z | 161 |
| B679 | 206 | C049 | 121 | C147 | 114 | F42Z | 171 | G17Z | 161 |
| B680 | 205 | C050 | 123 | C148 | 145 | F43Z | 170 | G18Z | 160 |
| B681 | 205 | C051 | 125 | C149 | 145 | F44Z | 170 | G19Z | 161 |
| B682 | 205 | C052 | 119 | C150 | 144 | F45Z | 170 | G21Z | 160 |
| B683 | 205 | C069 | 144 | C151 | 145 | F460 | 182 | G22Z | 166 |
| B684 | 204 | C070 | 134 | C152 | 145 | F470 | 182 | G23Z | 166 |
| B685 | 204 | C071 | 136 | C567 | 310 | F480 | 182 | G24Z | 166 |
| B692 | 204 | C072 | 137 | C568 | 310 | F490 | 182 | G25Z | 166 |
| B693 | 204 | C073 | 128 | C569 | 311 | F500 | 183 | G26Z | 164 |
| B728 | 209 | C074 | 130 | C570 | 311 | F510 | 183 | G27Z | 165 |
| B730 | 209 | C075 | 132 | C571 | 312 | F540 | 184 | G28Z | 165 |
| B753 | 208 | C076 | 126 | C572 | 312 | F550 | 184 | G29Z | 165 |
| B754 | 208 | C077 | 121 | C573 | 312 | F560 | 183 | G30Z | 165 |
| B755 | 208 | C078 | 123 | C574 | 312 | F570 | 183 | G31Z | 164 |
| B756 | 208 | C079 | 125 | C575 | 313 | F580 | 184 | G32Z | 164 |
| B757 | 207 | C080 | 144 | C576 | 313 | F600 | 184-185 | G33Z | 164 |
| B758 | 207 | C081 | 133 | C577 | 313 | F63Z | 169 | G34Z | 172 |
| B759 | 207 | C082 | 135 | C578 | 313 | F64Z | 169 | G35Z | 172 |
| B760 | 207 | C083 | 137 | C579 | 314 | F65Z | 169 | G36Z | 172 |
| B767 | 206 | C084 | 127 | C580 | 314 | F66Z | 169 | G37Z | 172 |
| B768 | 206 | C085 | 129 | C581 | 314 | F67Z | 167 | G38Z | 170 |
| B879 | 91 | C086 | 131 | C582 | 314 | F68Z | 168 | G39Z | 171 |
| B880 | 91 | C087 | 133 | C583 | 314 | F69Z | 168 | G40Z | 171 |
| B881 | 90 | C088 | 127 | C584 | 314 | F70Z | 168 | G41Z | 171 |
| B882 | 90 | C089 | 129 | C585 | 146, 317 | F71Z | 168 | G42Z | 171 |
| B883 | 90 | C090 | 131 | C586 | 315 | F72Z | 167 | G43Z | 170 |
| B884 | 90 | C091 | 134 | C587 | 315 | F73Z | 167 | G44Z | 170 |
| B885 | 90 | C092 | 128 | C588 | 315 | F74Z | 167 | G45Z | 170 |
| B886 | 90 | C093 | 143 | C589 | 315 | F75Z | 175 | G460 | 182 |
| B887 | 90 | C094 | 138 | C590 | 315 | F76Z | 175 | G470 | 182 |
| B888 | 89-90 | C095 | 140 | C591 | 315 | F77Z | 175 | G480 | 182 |
| B889 | 89 | C096 | 141 | C592 | 315 | F78Z | 175 | G490 | 182 |
| B890 | 89 | C097 | 134 | C593 | 315 | F79Z | 173 | G500 | 183 |
| B891 | 89 | C098 | 136 | C594 | 316 | F80Z | 174 | G510 | 183 |
| B892 | 89 | C099 | 137 | C595 | 316 | F81Z | 174 | G540 | 184 |
| B893 | 89 | C100 | 128 | C596 | 316 | F82Z | 174 | G550 | 184 |
| B894 | 89 | C101 | 130 | C597 | 316 | F83Z | 174 | G560 | 183 |
| B895 | 89 | C102 | 132 | C598 | 316 | F84Z | 173 | G570 | 183 |
| B896 | 91 | C103 | 127 | C599 | 316 | F85Z | 173 | G580 | 184 |
| B897 | 91 | C104 | 121 | C600 | 316 | F86Z | 173 | G600 | 185 |
| C004 | 241, 317 | C105 | 123 | C601 | 311 | F87Z | 178 | G63Z | 169 |
| C005 | 118 | C106 | 125 | C602 | 311 | F88Z | 178 | G64Z | 169 |

ZOEKOVERZICHT PER ARTIKELNUMMER - SANITAIR EN MEUBELS

| Art.Nr. | Pagina | Art.Nr. | Pagina |
|---------|--------|---------|--------|
| G65Z | 169 | K36Z | 46 |
| G66Z | 169 | K37Z | 47 |
| G67Z | 167 | K38Z | 49 |
| G68Z | 168 | K39Z | 44 |
| G69Z | 168 | K40Z | 61 |
| G70Z | 168 | K41Z | 60 |
| G71Z | 168 | K42Z | 60 |
| G72Z | 167 | K43Z | 61 |
| G73Z | 167 | K44Z | 61 |
| G74Z | 167 | K45Z | 62 |
| G75Z | 175 | K46Z | 62 |
| G76Z | 175 | K47Z | 62 |
| G77Z | 175 | K490 | 62 |
| G78Z | 175 | K491 | 62 |
| G79Z | 173 | K492 | 62 |
| G80Z | 174 | L01Z | 43 |
| G81Z | 174 | L02Z | 43 |
| G82Z | 174 | L03Z | 42 |
| G83Z | 174 | L04Z | 43 |
| G84Z | 173 | L05Z | 43 |
| G85Z | 173 | L06Z | 42 |
| G86Z | 173 | L07Z | 59 |
| G87Z | 178 | L08Z | 57 |
| G88Z | 178 | L09Z | 56 |
| G89Z | 178 | L10Z | 51 |
| G90Z | 178 | L11Z | 53 |
| G91Z | 176 | L12Z | 54 |
| G92Z | 177 | L13Z | 50 |
| G93Z | 177 | L14Z | 45 |
| G94Z | 177 | L15Z | 47 |
| G95Z | 177 | L16Z | 48 |
| G96Z | 176 | L17Z | 44 |
| G97Z | 176 | L18Z | 60 |
| G98Z | 176 | L19Z | 58 |
| G999 | 186 | L20Z | 57 |
| G99Z | 181 | L21Z | 52 |
| GA0Z | 181 | L22Z | 54 |
| GA1Z | 181 | L23Z | 55 |
| GA2Z | 181 | L24Z | 51 |
| GA3Z | 179 | L25Z | 46 |
| GA4Z | 180 | L26Z | 48 |
| GA5Z | 180 | L27Z | 49 |
| GA6Z | 180 | L28Z | 45 |
| GA7Z | 180 | L29Z | 59 |
| GA8Z | 179 | L30Z | 58 |
| GA9Z | 179 | L31Z | 56 |
| GD0Z | 179 | L32Z | 52 |
| K01Z | 43 | L33Z | 53 |
| K02Z | 43 | L34Z | 55 |
| K03Z | 42 | L35Z | 50 |
| K04Z | 43 | L36Z | 46 |
| K05Z | 43 | L37Z | 47 |
| K06Z | 42 | L38Z | 49 |
| K07Z | 59 | L39Z | 44 |
| K08Z | 57 | L40Z | 61 |
| K09Z | 56 | L41Z | 60 |
| K10Z | 51 | L42Z | 60 |
| K11Z | 53 | L43Z | 61 |
| K12Z | 54 | L44Z | 61 |
| K13Z | 50 | L47Z | 62 |
| K14Z | 45 | L480 | 62 |
| K15Z | 47 | VOE1 | 371 |
| K16Z | 48 | VOE2 | 371 |
| K17Z | 44 | | |
| K18Z | 60 | | |
| K19Z | 58 | | |
| K20Z | 57 | | |
| K21Z | 52 | | |
| K22Z | 54 | | |
| K23Z | 55 | | |
| K24Z | 51 | | |
| K25Z | 46 | | |
| K26Z | 48 | | |
| K27Z | 49 | | |
| K28Z | 45 | | |
| K29Z | 59 | | |
| K30Z | 58 | | |
| K31Z | 56 | | |
| K32Z | 52 | | |
| K33Z | 53 | | |
| K34Z | 55 | | |
| K35Z | 50 | | |

ZOEKOVERZICHT PER ARTIKELNUMMER - WELLNESS

| Art.Nr. | Pagina | Art.Nr. | Pagina | Art.Nr. | Pagina | Art.Nr. | Pagina |
|------------------------|--------|------------------------|--------|------------------------|--------|-----------------------|--------|
| UBA 147 ARA 2V-XX | 458 | UBA 180 LFO 2V-XX | 528 | UBQ 177 FIN 7A500V3 XX | 503 | UDA 1010 ARA 148V-XX | 425 |
| UBA 157 ARA 2V-XX | 459 | UBA 180 LFO 7V-XX | 517 | UBQ 177 FIN 7A500V4 XX | 503 | UDA 1010 PLA 1GV-XX | 432 |
| UBA 157 ARE 2V-XX | 466 | UBA 180 LFS 2V-XX | 514 | UBQ 177 FIN 7A5BCV3 XX | 508 | UDA 1010 PLA 1V-XX | 432 |
| UBA 160 CAS 2V-XX | 564 | UBA 180 LOF 2V-XX | 527 | UBQ 177 FIN 7A5BCV4 XX | 508 | UDA 1070 ARA 215GV-XX | 424 |
| UBA 160 COR 2DV-XX | 488 | UBA 180 LOF 9CL00V-XX | 529 | UBQ 177 FIN 7A600V3 XX | 504 | UDA 1070 ARA 215V-XX | 424 |
| UBA 160 COR 2JV-XX | 488 | UBA 180 LOF 9CLBCV-XX | 530 | UBQ 177 FIN 7A600V4 XX | 504 | UDA 1070 ARA 248GV-XX | 428 |
| UBA 160 COR 2NV-XX | 488 | UBA 180 LOF 9CR00V-XX | 531 | UBQ 177 FIN 7A6BCV3 XX | 509 | UDA 1070 ARA 248V-XX | 428 |
| UBA 160 COR 2PV-XX | 488 | UBA 180 LOF 9CRBCV-XX | 532 | UBQ 177 FIN 7A6BCV4 XX | 509 | UDA 1075 ARA 215GV-XX | 424 |
| UBA 160 COR 2TV-XX | 488 | UBA 180 LOF 9CS00V-XX | 533 | UBQ 177 FIN 7N100V1 XX | 500 | UDA 1075 ARA 215V-XX | 424 |
| UBA 167 ARA 2V-XX | 460 | UBA 180 LOF 9CSBCV-XX | 534 | UBQ 177 FIN 7N100V2 XX | 500 | UDA 1075 ARA 248GV-XX | 428 |
| UBA 167 AVN 2V-XX | 476 | UBA 180 LOF 9PD00V-XX | 537 | UBQ 177 FIN 7N100V3 XX | 500 | UDA 1075 ARA 248V-XX | 428 |
| UBA 167 SUB 2V-XX | 586 | UBA 180 LOF 9PDBC-XX | 538 | UBQ 177 FIN 7N100V4 XX | 500 | UDA 1080 ARA 215GV-XX | 424 |
| UBA 170 ARA 2V-XX | 462 | UBA 180 LOF 9PT00V-XX | 541 | UBQ 177 FIN 7N1BCV1 XX | 505 | UDA 1080 ARA 215V-XX | 424 |
| UBA 170 ARE 2V-XX | 468 | UBA 180 LOF 9PTBCV-XX | 542 | UBQ 177 FIN 7N1BCV2 XX | 505 | UDA 1080 ARA 248GV-XX | 428 |
| UBA 170 ARE 9CL00V-XX | 470 | UBA 180 LSF 2V-XX | 519 | UBQ 177 FIN 7N1BCV3 XX | 505 | UDA 1080 ARA 248V-XX | 428 |
| UBA 170 ARE 9CR00V-XX | 471 | UBA 180 LSF 9CL00V-XX | 520 | UBQ 177 FIN 7N1BCV4 XX | 505 | UDA 1080 PLA 2GV-XX | 436 |
| UBA 170 ARE 9CS00V-XX | 472 | UBA 180 LSF 9CLBCV-XX | 521 | UBQ 177 FIN 7N300V1 XX | 501 | UDA 1080 PLA 2V-XX | 436 |
| UBA 170 AVN 2V-XX | 478 | UBA 180 LSF 9CR00V-XX | 522 | UBQ 177 FIN 7N300V2 XX | 501 | UDA 1090 ARA 215GV-XX | 424 |
| UBA 170 CAS 2V-XX | 566 | UBA 180 LSF 9CRBCV-XX | 523 | UBQ 177 FIN 7N300V3 XX | 501 | UDA 1090 ARA 215V-XX | 424 |
| UBA 170 COR 2DV-XX | 489 | UBA 180 LSF 9CS00V-XX | 524 | UBQ 177 FIN 7N300V4 XX | 501 | UDA 1090 ARA 248GV-XX | 428 |
| UBA 170 COR 2JV-XX | 489 | UBA 180 LSF 9CSBCV-XX | 525 | UBQ 177 FIN 7N3BCV1 XX | 506 | UDA 1090 ARA 248V-XX | 428 |
| UBA 170 COR 2NV-XX | 489 | UBA 180 SUB 2V-XX | 588 | UBQ 177 FIN 7N3BCV2 XX | 506 | UDA 1090 PLA 2GV-XX | 436 |
| UBA 170 COR 2PV-XX | 489 | UBA 190 CAS 2V-XX | 568 | UBQ 177 FIN 7N3BCV3 XX | 506 | UDA 1090 PLA 2V-XX | 436 |
| UBA 170 COR 2TV-XX | 489 | UBA 199 ARA 2V-XX | 465 | UBQ 177 FIN 7N3BCV4 XX | 506 | UDA 1270 ARA 215GV-XX | 423 |
| UBA 170 FDN 2V-XX | 569 | UBA 199 COR 2DV-XX | 491 | UBQ 177 FIN 7N400V1 XX | 502 | UDA 1270 ARA 215V-XX | 423 |
| UBA 170 LOF 2V-XX | 526 | UBA 199 COR 2JV-XX | 491 | UBQ 177 FIN 7N400V2 XX | 502 | UDA 1270 ARA 248GV-XX | 427 |
| UBA 170 LOF 9CL00V-XX | 547 | UBA 199 COR 2NV-XX | 491 | UBQ 177 FIN 7N400V3 XX | 502 | UDA 1270 ARA 248V-XX | 427 |
| UBA 170 LOF 9CLBCV-XX | 548 | UBA 199 COR 2PV-XX | 491 | UBQ 177 FIN 7N400V4 XX | 502 | UDA 1275 ARA 215GV-XX | 423 |
| UBA 170 LOF 9CR00V-XX | 545 | UBA 199 COR 2TV-XX | 491 | UBQ 177 FIN 7N4BCV1 XX | 507 | UDA 1275 ARA 215V-XX | 423 |
| UBA 170 LOF 9CRBCV-XX | 546 | UBA 199 SUB 2V-XX | 589 | UBQ 177 FIN 7N4BCV2 XX | 507 | UDA 1275 ARA 248GV-XX | 427 |
| UBA 170 LOF 9CS00V-XX | 543 | UBQ 145 SQR 3V-XX | 575 | UBQ 177 FIN 7N4BCV3 XX | 507 | UDA 1275 ARA 248V-XX | 427 |
| UBA 170 LOF 9CSBCV-XX | 544 | UBQ 155 ANH 7F200V-XX | 596 | UBQ 177 FIN 7N4BCV4 XX | 507 | UDA 1280 ARA 215GV-XX | 423 |
| UBA 170 LOF 9PD00V-XX | 535 | UBQ 155 ANH 7F2BCV-XX | 597 | UBQ 177 FIN 7N500V3 XX | 503 | UDA 1280 ARA 215V-XX | 423 |
| UBA 170 LOF 9PDBC-XX | 536 | UBQ 155 ANH 7F400V-XX | 454 | UBQ 177 FIN 7N500V4 XX | 503 | UDA 1280 ARA 248GV-XX | 427 |
| UBA 170 LOF 9PT00V-XX | 539 | UBQ 155 ANH 7F4BCV-XX | 455 | UBQ 177 FIN 7N5BCV3 XX | 508 | UDA 1280 ARA 248V-XX | 427 |
| UBA 170 LOF 9PTBCV-XX | 540 | UBQ 160 OBE 2V-XX | 550 | UBQ 177 FIN 7N5BCV4 XX | 508 | UDA 1280 PLA 2GV-XX | 435 |
| UBA 170 LSF 2V-XX | 518 | UBQ 160 SQE 2DV-XX | 577 | UBQ 177 FIN 7N600V3 XX | 504 | UDA 1280 PLA 2V-XX | 435 |
| UBA 170 SUB 2V-XX | 587 | UBQ 170 ANH 7F200TV-XX | 601 | UBQ 177 FIN 7N600V4 XX | 504 | UDA 1290 ARA 215GV-XX | 423 |
| UBA 175 LFS 9LIV-XX | 515 | UBQ 170 ANH 7F200V-XX | 600 | UBQ 177 FIN 7N6BCV3 XX | 509 | UDA 1290 ARA 215V-XX | 423 |
| UBA 175 LFS 9REV-XX | 516 | UBQ 170 ANH 7F2BCTV-XX | 603 | UBQ 177 FIN 7N6BCV4 XX | 509 | UDA 1290 ARA 248GV-XX | 427 |
| UBA 177 ARA 2V-XX | 461 | UBQ 170 ANH 7F2BCV-XX | 602 | UBQ 177 OBE 2V-XX | 551 | UDA 1290 ARA 248V-XX | 427 |
| UBA 177 ARE 2V-XX | 467 | UBQ 170 LIB 2V-XX | 512 | UBQ 180 CEU 2V-XX | 484 | UDA 1290 PLA 2GV-XX | 435 |
| UBA 177 AVN 2V-XX | 477 | UBQ 170 OBE 2V-XX | 552 | UBQ 180 HOM 7WBCV-XX | 511 | UDA 1290 PLA 2V-XX | 435 |
| UBA 177 CAS 2V-XX | 565 | UBQ 170 OBR 2DV-XX | 555 | UBQ 180 HOM 7WR7V-XX | 510 | UDA 1293 SUB 2V-XX | 438 |
| UBA 178 ARA 2V-XX | 463 | UBQ 170 SBW 2DV-XX | 591 | UBQ 180 LIB 2V-XX | 513 | UDA 1410 PLA 2GV-XX | 435 |
| UBA 180 ARA 2V-XX | 464 | UBQ 170 SBW 2TDV-XX | 592 | UBQ 180 NEU 7V-XX | 549 | UDA 1410 PLA 2V-XX | 435 |
| UBA 180 ARE 2V-XX | 469 | UBQ 170 SQE 2DV-XX | 578 | UBQ 180 OBE 2V-XX | 553 | UDA 1470 ARA 215GV-XX | 423 |
| UBA 180 ARE 9CL00V-XX | 473 | UBQ 170 SQR 2V-XX | 571 | UBQ 180 OBN 9CL00VD-XX | 560 | UDA 1470 ARA 215V-XX | 423 |
| UBA 180 ARE 9CR00V-XX | 474 | UBQ 170 SQS 2V-XX | 573 | UBQ 180 OBN 9CLBCVD-XX | 561 | UDA 1470 ARA 248GV-XX | 427 |
| UBA 180 ARE 9CS00V-XX | 475 | UBQ 170 TAO 7F2BCV-XX | 451 | UBQ 180 OBN 9CR00VD-XX | 562 | UDA 1470 ARA 248V-XX | 427 |
| UBA 180 AVN 2V-XX | 479 | UBQ 170 TAO 7F2BCV-XX | 453 | UBQ 180 OBN 9CRBCVD-XX | 563 | UDA 1475 ARA 215GV-XX | 423 |
| UBA 180 CAS 2V-XX | 567 | UBQ 170 TAO 7TV-XX | 452 | UBQ 180 OBR 2DV-XX | 556 | UDA 1475 ARA 215V-XX | 423 |
| UBA 180 COR 2DV-XX | 490 | UBQ 170 TAO 7V-XX | 450 | UBQ 180 OBR 9CD00V-XX | 558 | UDA 1475 ARA 248GV-XX | 427 |
| UBA 180 COR 2JV-XX | 490 | UBQ 175 ANH 7F200V-XX | 598 | UBQ 180 OBR 9CDBC-XX | 559 | UDA 1475 ARA 248V-XX | 427 |
| UBA 180 COR 2NV-XX | 490 | UBQ 175 ANH 7F2BCV-XX | 599 | UBQ 180 SBW 2DV-XX | 593 | UDA 1480 ARA 215GV-XX | 423 |
| UBA 180 COR 2PV-XX | 490 | UBQ 175 ANH 7F400V-XX | 456 | UBQ 180 SBW 2TDV-XX | 594 | UDA 1480 ARA 215V-XX | 423 |
| UBA 180 COR 2TV-XX | 490 | UBQ 175 ANH 7F4BCV-XX | 457 | UBQ 180 SQE 2DV-XX | 579 | UDA 1480 ARA 248GV-XX | 427 |
| UBA 180 COR 9CL00VD XX | 492 | UBQ 175 CEU 7V-XX | 485 | UBQ 180 SQE 7DV-XX | 581 | UDA 1480 ARA 248V-XX | 427 |
| UBA 180 COR 9CL00VJ XX | 492 | UBQ 177 FIN 7A100V1 XX | 500 | UBQ 180 SQE 7PDBC-XX | 583 | UDA 1480 PLA 2GV-XX | 435 |
| UBA 180 COR 9CL00VN XX | 492 | UBQ 177 FIN 7A100V2 XX | 500 | UBQ 180 SQE 7PDV-XX | 582 | UDA 1480 PLA 2V-XX | 435 |
| UBA 180 COR 9CL00VP XX | 492 | UBQ 177 FIN 7A100V3 XX | 500 | UBQ 180 SQE 9T2BCV-XX | 585 | UDA 1490 ARA 215GV-XX | 423 |
| UBA 180 COR 9CLBCVD XX | 493 | UBQ 177 FIN 7A100V4 XX | 500 | UBQ 180 SQE 9T2V-XX | 584 | UDA 1490 ARA 215V-XX | 423 |
| UBA 180 COR 9CLBCVJ XX | 493 | UBQ 177 FIN 7A1BCV1 XX | 505 | UBQ 180 SQE 9W2BCV-XX | 585 | UDA 1490 ARA 248GV-XX | 427 |
| UBA 180 COR 9CLBCVN XX | 493 | UBQ 177 FIN 7A1BCV2 XX | 505 | UBQ 180 SQE 9W2V-XX | 584 | UDA 1490 ARA 248V-XX | 427 |
| UBA 180 COR 9CLBCVP XX | 493 | UBQ 177 FIN 7A1BCV3 XX | 505 | UBQ 180 SQR 2V-XX | 572 | UDA 1490 PLA 2GV-XX | 435 |
| UBA 180 COR 9CR00VD XX | 494 | UBQ 177 FIN 7A1BCV4 XX | 505 | UBQ 180 SQR 2V-XX | 572 | UDA 1490 PLA 2V-XX | 435 |
| UBA 180 COR 9CR00VJ XX | 494 | UBQ 177 FIN 7A300V1 XX | 501 | UBQ 181 OBR 2DV-XX | 557 | UDA 1493 SUB 2V-XX | 438 |
| UBA 180 COR 9CR00VN XX | 494 | UBQ 177 FIN 7A300V2 XX | 501 | UBQ 190 SQE 2DV-XX | 580 | UDA 1510 ARA 215GV-XX | 423 |
| UBA 180 COR 9CR00VP XX | 494 | UBQ 177 FIN 7A300V3 XX | 501 | UBQ 190 SQR 6V-XX | 576 | UDA 1510 ARA 215V-XX | 423 |
| UBA 180 COR 9CRBCVD XX | 495 | UBQ 177 FIN 7A300V4 XX | 501 | UBQ 194 AVE 7V-XX | 480 | UDA 1510 ARA 248GV-XX | 427 |
| UBA 180 COR 9CRBCVJ XX | 495 | UBQ 177 FIN 7A3BCV1 XX | 506 | UBQ 194 AVE 9PDV-XX | 481 | UDA 1510 ARA 248V-XX | 427 |
| UBA 180 COR 9CRBCVN XX | 495 | UBQ 177 FIN 7A3BCV2 XX | 506 | UBQ 194 AVE 9T1BCV-XX | 483 | UDA 1580 ARA 215GV-XX | 423 |
| UBA 180 COR 9CRBCVP XX | 495 | UBQ 177 FIN 7A3BCV3 XX | 506 | UBQ 194 AVE 9T1V-XX | 482 | UDA 1580 ARA 215V-XX | 423 |
| UBA 180 COR 9CS00VD XX | 496 | UBQ 177 FIN 7A3BCV4 XX | 506 | UBQ 194 AVE 9W1BCV-XX | 483 | UDA 1580 ARA 248GV-XX | 427 |
| UBA 180 COR 9CS00VJ XX | 496 | UBQ 177 FIN 7A400V1 XX | 502 | UBQ 194 AVE 9W1V-XX | 482 | UDA 1580 ARA 248V-XX | 427 |
| UBA 180 COR 9CS00VN XX | 496 | UBQ 177 FIN 7A400V2 XX | 502 | UBQ 199 OBE 2V-XX | 554 | UDA 1580 PLA 2GV-XX | 434 |
| UBA 180 COR 9CS00VP XX | 496 | UBQ 177 FIN 7A400V3 XX | 502 | UDA 0906 DEN 1GV-XX | 429 | UDA 1580 PLA 2V-XX | 434 |
| UBA 180 COR 9CSBCVD XX | 497 | UBQ 177 FIN 7A400V4 XX | 502 | UDA 0906 DEN 1V-XX | 429 | UDA 1590 ARA 215GV-XX | 423 |
| UBA 180 COR 9CSBCVJ XX | 497 | UBQ 177 FIN 7A4BCV1 XX | 507 | UDA 0935 SUB 1V-XX | 437 | UDA 1590 ARA 215V-XX | 423 |
| UBA 180 COR 9CSBCVN XX | 497 | UBQ 177 FIN 7A4BCV2 XX | 507 | UDA 1010 ARA 115GV-XX | 421 | UDA 1590 ARA 248GV-XX | 427 |
| UBA 180 COR 9CSBCVP XX | 497 | UBQ 177 FIN 7A4BCV3 XX | 507 | UDA 1010 ARA 115V-XX | 421 | UDA 1590 ARA 248V-XX | 427 |
| UBA 180 FDN 2V-XX | 570 | UBQ 177 FIN 7A4BCV4 XX | 507 | UDA 1010 ARA 148GV-XX | 425 | UDA 1590 PLA 2GV-XX | 434 |

ZOEKOVERZICHT PER ARTIKELNUMMER - WELLNESS

| Art.Nr. | Pagina | Art.Nr. | Pagina | Art.Nr. | Pagina | Art.Nr. | Pagina |
|-----------------------|--------|---------------------|--------|---------------------|---|-----------|---|
| UDA 1590 PLA 2V-XX | 434 | UDA 9090 PLA 1V-XX | 432 | UDQ 1710 SQI 2LV-XX | 411 | U909520RW | 450-457, 596-603 |
| UDA 1610 PLA 2GV-XX | 434 | UDQ 0900 FFL 1V-XX | 406 | UDQ 1710 SQI 2RV-XX | 412 | U90953001 | 450-457, 596-603, 609 |
| UDA 1610 PLA 2V-XX | 434 | UDQ 1000 FFL 1V-XX | 406 | UDQ 1770 SQI 2IV-XX | 414 | U90953033 | 454-457, 609 |
| UDA 1670 ARA 215GV-XX | 422 | UDQ 1010 SQI 1V-XX | 410 | UDQ 1770 SQI 2LV-XX | 411 | U9095303S | 450-457, 596-603, 609 |
| UDA 1670 ARA 215V-XX | 422 | UDQ 1010 WAL 1V-XX | 418 | UDQ 1770 SQI 2RV-XX | 412 | U90953061 | 454-457, 596-603, 609 |
| UDA 1670 ARA 248GV-XX | 426 | UDQ 1070 SQI 2IV-XX | 414 | UDQ 1775 SQI 2IV-XX | 414 | U909530AL | 450-457, 596-603, 609 |
| UDA 1670 ARA 248V-XX | 426 | UDQ 1070 SQI 2LV-XX | 411 | UDQ 1775 SQI 2LV-XX | 411 | U909530R8 | 450-457, 596-603, 609 |
| UDA 1675 ARA 215GV-XX | 422 | UDQ 1070 SQI 2RV-XX | 412 | UDQ 1775 SQI 2RV-XX | 412 | U909530RW | 450-457, 596-603, 609 |
| UDA 1675 ARA 215V-XX | 422 | UDQ 1075 SQI 2IV-XX | 414 | UDQ 1780 SQI 2IV-XX | 414 | U90954033 | 577-585 |
| UDA 1675 ARA 248GV-XX | 426 | UDQ 1075 SQI 2LV-XX | 411 | UDQ 1780 SQI 2LV-XX | 411 | U909540RW | 577-585 |
| UDA 1675 ARA 248V-XX | 426 | UDQ 1075 SQI 2RV-XX | 412 | UDQ 1780 SQI 2RV-XX | 412 | U90954133 | 584-585 |
| UDA 1680 ARA 215GV-XX | 422 | UDQ 1080 SQI 2BV-XX | 413 | UDQ 1790 SQI 2IV-XX | 414 | U909541RW | 584-585 |
| UDA 1680 ARA 215V-XX | 422 | UDQ 1090 SQI 2V-XX | 410 | UDQ 1790 SQI 2LV-XX | 411 | U90955033 | 560-563 |
| UDA 1680 ARA 248GV-XX | 426 | UDQ 1090 WAL 2BV-XX | 419 | UDQ 1790 SQI 2RV-XX | 412 | U909550RW | 560-563 |
| UDA 1680 ARA 248V-XX | 426 | UDQ 1170 SQI 2IV-XX | 414 | UDQ 1790 WAL 2BV-XX | 419 | U90957033 | 555-556, 558-559 |
| UDA 1680 PLA 2GV-XX | 434 | UDQ 1170 SQI 2LV-XX | 411 | UDQ 1800 FFL 2V-XX | 407 | U909570RW | 555-556, 558-559 |
| UDA 1680 PLA 2V-XX | 434 | UDQ 1170 SQI 2RV-XX | 412 | UDQ 1810 SQI 2IV-XX | 415 | U90957133 | 557 |
| UDA 1690 ARA 215GV-XX | 422 | UDQ 1175 SQI 2IV-XX | 414 | UDQ 1810 SQI 2V-XX | 410 | U909571RW | 557 |
| UDA 1690 ARA 215V-XX | 422 | UDQ 1175 SQI 2LV-XX | 411 | UDQ 1870 SQI 2BV-XX | 413 | U90958001 | 591-594 |
| UDA 1690 ARA 248GV-XX | 426 | UDQ 1175 SQI 2RV-XX | 412 | UDQ 1875 SQI 2BV-XX | 413 | U90958033 | 591-594 |
| UDA 1690 ARA 248V-XX | 426 | UDQ 1180 SQI 2IV-XX | 414 | UDQ 1880 SQI 2V-XX | 410 | U909580RW | 591-594 |
| UDA 1690 PLA 2GV-XX | 434 | UDQ 1180 SQI 2LV-XX | 411 | UDQ 1890 FFL 2V-XX | 407 | U90959001 | 518-527, 529-534, 543-548 |
| UDA 1690 PLA 2V-XX | 434 | UDQ 1180 SQI 2RV-XX | 412 | UDQ 1890 SQI 2BV-XX | 413 | U90959033 | 518-527, 529-534, 543-548 |
| UDA 1770 ARA 215GV-XX | 422 | UDQ 1190 SQI 2IV-XX | 414 | UDQ 1890 WAL 2V-XX | 419 | U90959061 | 518-527, 529-534, 543-548 |
| UDA 1770 ARA 215V-XX | 422 | UDQ 1190 SQI 2LV-XX | 411 | UDQ 8070 SQI 2IV-XX | 414 | U90959133 | 518-527, 529-534, 543-548 |
| UDA 1770 ARA 248GV-XX | 426 | UDQ 1190 SQI 2RV-XX | 412 | UDQ 8070 SQI 2LV-XX | 411 | U90959161 | 518-527, 529-534, 543-548 |
| UDA 1770 ARA 248V-XX | 426 | UDQ 1210 SQI 2BV-XX | 413 | UDQ 8070 SQI 2RV-XX | 412 | U909591RW | 518-527, 529-534, 543-548 |
| UDA 1775 ARA 215GV-XX | 422 | UDQ 1210 WAL 2BV-XX | 419 | UDQ 8075 SQI 2IV-XX | 414 | U90959401 | 535-542 |
| UDA 1775 ARA 215V-XX | 422 | UDQ 1212 SQI 1MV-XX | 415 | UDQ 8075 SQI 2LV-XX | 411 | U90959433 | 535-542 |
| UDA 1775 ARA 248GV-XX | 426 | UDQ 1212 SQI 1V-XX | 410 | UDQ 8075 SQI 2RV-XX | 412 | U90959461 | 535-542 |
| UDA 1775 ARA 248V-XX | 426 | UDQ 1212 WAL 1V-XX | 418 | UDQ 8080 SQI 1IV-XX | 414 | U90959533 | 535-542 |
| UDA 1780 ARA 215GV-XX | 422 | UDQ 1270 SQI 2BV-XX | 413 | UDQ 8080 SQI 1LV-XX | 411 | U90959561 | 535-542 |
| UDA 1780 ARA 215V-XX | 422 | UDQ 1275 SQI 2BV-XX | 413 | UDQ 8080 SQI 1RV-XX | 412 | U909595RW | 535-542 |
| UDA 1780 ARA 248GV-XX | 426 | UDQ 1280 FFL 2V-XX | 407 | UDQ 9070 SQI 2BV-XX | 413 | U90960361 | 458-481, 484-485, 512-517, 528, 549-554, 564-576, 586-589 |
| UDA 1780 ARA 248V-XX | 426 | UDQ 1280 SQI 2V-XX | 410 | UDQ 9075 SQI 2BV-XX | 413 | U90960461 | 458-480, 484-485, 512-517, 528, 549-554, 564-576, 586-589 |
| UDA 1780 PLA 2GV-XX | 433 | UDQ 1290 FFL 2V-XX | 407 | UDQ 9080 SQI 2V-XX | 410 | U9096061 | 458-480, 484-485, 512-517, 528, 549-554, 564-576, 586-589 |
| UDA 1780 PLA 2V-XX | 433 | UDQ 1290 SQI 2V-XX | 410 | UDQ 9090 SQI 1V-XX | 410 | U9096061 | 458-480, 484-485, 512-517, 528, 549-554, 564-576, 586-589 |
| UDA 1790 ARA 215GV-XX | 422 | UDQ 1290 WAL 2BV-XX | 419 | UDQ 9090 WAL 1V-XX | 418 | U9096061 | 458-480, 484-485, 512-517, 528, 549-554, 564-576, 586-589 |
| UDA 1790 ARA 215V-XX | 422 | UDQ 1370 SQI 2IV-XX | 414 | Toebehoren | | U9096061 | 458-480, 484-485, 512-517, 528, 549-554, 564-576, 586-589 |
| UDA 1790 ARA 248GV-XX | 426 | UDQ 1370 SQI 2LV-XX | 411 | G999 02 00 | 500-509 | U9096061 | 458-480, 484-485, 512-517, 528, 549-554, 564-576, 586-589 |
| UDA 1790 ARA 248V-XX | 426 | UDQ 1370 SQI 2RV-XX | 412 | U82990000 | 421-429, 437-438 | U9096061 | 458-480, 484-485, 512-517, 528, 549-554, 564-576, 586-589 |
| UDA 1790 PLA 2GV-XX | 433 | UDQ 1375 SQI 2IV-XX | 414 | U90170061 | 458-479, 484, 488-491, 512-519, 526-528, 549-557, 564-574, 576-588, 591-594, 608 | U9096061 | 458-480, 484-485, 512-517, 528, 549-554, 564-576, 586-589 |
| UDA 1790 PLA 2V-XX | 433 | UDQ 1375 SQI 2LV-XX | 411 | | | U9096061 | 458-480, 484-485, 512-517, 528, 549-554, 564-576, 586-589 |
| UDA 1810 PLA 2GV-XX | 433 | UDQ 1375 SQI 2RV-XX | 412 | U906100LK | 607 | U9096061 | 458-480, 484-485, 512-517, 528, 549-554, 564-576, 586-589 |
| UDA 1810 PLA 2V-XX | 433 | UDQ 1380 SQI 2IV-XX | 414 | U906100LL | 607 | U9096061 | 458-480, 484-485, 512-517, 528, 549-554, 564-576, 586-589 |
| UDA 1880 ARA 215GV-XX | 422 | UDQ 1380 SQI 2LV-XX | 411 | U906100PA | 607 | U9096061 | 458-480, 484-485, 512-517, 528, 549-554, 564-576, 586-589 |
| UDA 1880 ARA 215V-XX | 422 | UDQ 1380 SQI 2RV-XX | 412 | U906100XX | 450-485, 488-497, 510-559, 564-589, 591-594, 596-603 | U9096061 | 458-480, 484-485, 512-517, 528, 549-554, 564-576, 586-589 |
| UDA 1880 ARA 248GV-XX | 426 | UDQ 1390 SQI 2IV-XX | 414 | U90880261 | 406-407, 429, 437- 438 | U9096061 | 458-480, 484-485, 512-517, 528, 549-554, 564-576, 586-589 |
| UDA 1880 ARA 248V-XX | 426 | UDQ 1390 SQI 2LV-XX | 411 | U90880368 | 406-407, 429, 437- 438 | U9096061 | 458-480, 484-485, 512-517, 528, 549-554, 564-576, 586-589 |
| UDA 1880 PLA 2GV-XX | 433 | UDQ 1390 SQI 2RV-XX | 412 | U90881299 | 410-414, 421-428, 432-436 | U9096061 | 458-480, 484-485, 512-517, 528, 549-554, 564-576, 586-589 |
| UDA 1880 PLA 2V-XX | 433 | UDQ 1410 SQI 2IV-XX | 414 | U90952001 | 450-457, 596-603 | U9096061 | 458-480, 484-485, 512-517, 528, 549-554, 564-576, 586-589 |
| UDA 1890 ARA 215GV-XX | 422 | UDQ 1470 SQI 2BV-XX | 413 | U90952033 | 454-457 | U9096061 | 458-480, 484-485, 512-517, 528, 549-554, 564-576, 586-589 |
| UDA 1890 ARA 215V-XX | 422 | UDQ 1475 SQI 2BV-XX | 413 | U9095203S | 450-457, 596-603 | U9096061 | 458-480, 484-485, 512-517, 528, 549-554, 564-576, 586-589 |
| UDA 1890 ARA 248GV-XX | 426 | UDQ 1480 SQI 2V-XX | 410 | U90952061 | 454-457, 455-457, 456-457 | U9096061 | 458-480, 484-485, 512-517, 528, 549-554, 564-576, 586-589 |
| UDA 1890 ARA 248V-XX | 426 | UDQ 1490 FFL 2V-XX | 407 | U909520AL | 450-457, 596-603 | U9096061 | 458-480, 484-485, 512-517, 528, 549-554, 564-576, 586-589 |
| UDA 1890 PLA 2GV-XX | 433 | UDQ 1490 SQI 2MV-XX | 415 | U909520R8 | 450-457, 596-603 | U9096061 | 458-480, 484-485, 512-517, 528, 549-554, 564-576, 586-589 |
| UDA 1890 PLA 2V-XX | 433 | UDQ 1490 SQI 2V-XX | 410 | | | U9096061 | 458-480, 484-485, 512-517, 528, 549-554, 564-576, 586-589 |
| UDA 8080 ARA 115GV-XX | 421 | UDQ 1490 WAL 2V-XX | 419 | | | U9096061 | 458-480, 484-485, 512-517, 528, 549-554, 564-576, 586-589 |
| UDA 8080 ARA 115V-XX | 421 | UDQ 1510 SQI 2IV-XX | 414 | | | U9096061 | 458-480, 484-485, 512-517, 528, 549-554, 564-576, 586-589 |
| UDA 8080 ARA 148GV-XX | 425 | UDQ 1570 SQI 2IV-XX | 414 | | | U9096061 | 458-480, 484-485, 512-517, 528, 549-554, 564-576, 586-589 |
| UDA 8080 ARA 148V-XX | 425 | UDQ 1570 SQI 2LV-XX | 411 | | | U9096061 | 458-480, 484-485, 512-517, 528, 549-554, 564-576, 586-589 |
| UDA 8080 PLA 1GV-XX | 432 | UDQ 1570 SQI 2RV-XX | 412 | | | U9096061 | 458-480, 484-485, 512-517, 528, 549-554, 564-576, 586-589 |
| UDA 8080 PLA 1V-XX | 432 | UDQ 1575 SQI 2IV-XX | 414 | | | U9096061 | 458-480, 484-485, 512-517, 528, 549-554, 564-576, 586-589 |
| UDA 9070 ARA 215GV-XX | 424 | UDQ 1575 SQI 2LV-XX | 411 | | | U9096061 | 458-480, 484-485, 512-517, 528, 549-554, 564-576, 586-589 |
| UDA 9070 ARA 215V-XX | 424 | UDQ 1575 SQI 2RV-XX | 412 | | | U9096061 | 458-480, 484-485, 512-517, 528, 549-554, 564-576, 586-589 |
| UDA 9070 ARA 248GV-XX | 428 | UDQ 1580 SQI 2IV-XX | 414 | | | U9096061 | 458-480, 484-485, 512-517, 528, 549-554, 564-576, 586-589 |
| UDA 9070 ARA 248V-XX | 428 | UDQ 1580 SQI 2LV-XX | 411 | | | U9096061 | 458-480, 484-485, 512-517, 528, 549-554, 564-576, 586-589 |
| UDA 9075 ARA 215GV-XX | 424 | UDQ 1580 SQI 2RV-XX | 412 | | | U9096061 | 458-480, 484-485, 512-517, 528, 549-554, 564-576, 586-589 |
| UDA 9075 ARA 215V-XX | 424 | UDQ 1590 SQI 2IV-XX | 414 | | | U9096061 | 458-480, 484-485, 512-517, 528, 549-554, 564-576, 586-589 |
| UDA 9075 ARA 248GV-XX | 428 | UDQ 1590 SQI 2LV-XX | 411 | | | U9096061 | 458-480, 484-485, 512-517, 528, 549-554, 564-576, 586-589 |
| UDA 9075 ARA 248V-XX | 428 | UDQ 1590 SQI 2RV-XX | 412 | | | U9096061 | 458-480, 484-485, 512-517, 528, 549-554, 564-576, 586-589 |
| UDA 9080 ARA 215GV-XX | 424 | UDQ 1590 WAL 2BV-XX | 419 | | | U9096061 | 458-480, 484-485, 512-517, 528, 549-554, 564-576, 586-589 |
| UDA 9080 ARA 215V-XX | 424 | UDQ 1610 SQI 2IV-XX | 414 | | | U9096061 | 458-480, 484-485, 512-517, 528, 549-554, 564-576, 586-589 |
| UDA 9080 ARA 248GV-XX | 428 | UDQ 1610 SQI 2LV-XX | 411 | | | U9096061 | 458-480, 484-485, 512-517, 528, 549-554, 564-576, 586-589 |
| UDA 9080 ARA 248V-XX | 428 | UDQ 1610 SQI 2RV-XX | 412 | | | U9096061 | 458-480, 484-485, 512-517, 528, 549-554, 564-576, 586-589 |
| UDA 9080 PLA 2GV-XX | 436 | UDQ 1670 SQI 2BV-XX | 413 | | | U9096061 | 458-480, 484-485, 512-517, 528, 549-554, 564-576, 586-589 |
| UDA 9080 PLA 2V-XX | 436 | UDQ 1675 SQI 2BV-XX | 413 | | | U9096061 | 458-480, 484-485, 512-517, 528, 549-554, 564-576, 586-589 |
| UDA 9090 ARA 115GV-XX | 421 | UDQ 1680 SQI 2V-XX | 410 | | | U9096061 | 458-480, 484-485, 512-517, 528, 549-554, 564-576, 586-589 |
| UDA 9090 ARA 115V-XX | 421 | UDQ 1690 FFL 2V-XX | 407 | | | U9096061 | 458-480, 484-485, 512-517, 528, 549-554, 564-576, 586-589 |
| UDA 9090 ARA 148GV-XX | 425 | UDQ 1690 SQI 2V-XX | 410 | | | U9096061 | 458-480, 484-485, 512-517, 528, 549-554, 564-576, 586-589 |
| UDA 9090 ARA 148V-XX | 425 | UDQ 1690 WAL 2BV-XX | 419 | | | U9096061 | 458-480, 484-485, 512-517, 528, 549-554, 564-576, 586-589 |
| UDA 9090 PLA 1GV-XX | 432 | UDQ 1710 SQI 2IV-XX | 414 | | | U9096061 | 458-480, 484-485, 512-517, 528, 549-554, 564-576, 586-589 |

ZOEKOVERZICHT PER ARTIKELNUMMER - WELLNESS

| Art.Nr. | Pagina |
|---------------|--|
| U91411300 | 421-428, 432-436 |
| U91412100 | 421-429, 432-438, 440 |
| U91412200 | 421-429, 432-438, 440 |
| U91412300 | 406-407, 410-414, 440 |
| U91412400 | 406-407, 410-414, 440 |
| U94091100 | 406-407, 410-414, 421-429, 432-439 |
| U99740000 | 458-479, 488-491, 514-519, 526-528, 564-570, 586-589 |
| U99880061 | 510-511 |
| U99880076 | 510-511 |
| UCCON0963 | 452-453, 458-485, 488-497, 500-509, 512-534, 543-559, 564-589, 592, 594 |
| UCWAS0290-01 | 432-436 |
| UCWAS0290-1N | 432-436 |
| UCWAS0290-1S | 432-436 |
| UCWAS0290-2N | 432-436 |
| UCWAS0290-3N | 432-436 |
| UCWAS0290-3S | 432-436 |
| UCWAS0290-4N | 432-436 |
| UCWAS0290-5N | 432-436 |
| UCWAS0290-69 | 432-436 |
| UCWAS0290-AL | 432-436 |
| UCWAS0290G-01 | 432-436 |
| UCWAS0290-RW | 432-436 |
| UCWAS0341-1S | 418-419 |
| UCWAS0341-69 | 418-419 |
| UCWAS0341-RW | 418-419 |
| UCWAS0343 | 418-420 |
| UCWAS0344 | 418-420 |
| UPCON0123 | 577-583 |
| UPCON0123-33 | 577-583 |
| UPCON0123-RW | 577-583 |
| UPCON0136 | 555-556, 558-559 |
| UPCON0136-33 | 555-556, 558-559 |
| UPCON0136-RW | 555-556, 558-559 |
| UPCON0137 | 488-497 |
| UPCON0138 | 557 |
| UPCON0138-33 | 557 |
| UPCON0138-RW | 557 |
| UPCON0141 | 518-527, 529-534, 543-548 |
| UPCON0144 | 560-563 |
| UPCON0144-33 | 560-563 |
| UPCON0144-RW | 560-563 |

ZOEKOVERZICHT PER ARTIKELNUMMER - KRANEN

| Art.Nr. | Pagina | Art.Nr. | Pagina | Art.Nr. | Pagina |
|--------------|--------|--------------|--------|--------------|--------|
| TVA151001000 | 664 | TVS106301150 | 654 | TVW105106110 | 697 |
| TVA151002000 | 664 | TVS106301153 | 683 | TVW105112110 | 697 |
| TVA151005000 | 665 | TVS106352110 | 653 | TVW105141110 | 696 |
| TVA151006000 | 666 | TVS106353110 | 654 | TVW105141111 | 696 |
| TVA151007000 | 668 | TVS107003000 | 678 | TVW106102153 | 681 |
| TVA151009000 | 666 | TVS107004000 | 679 | TVW106103151 | 649 |
| TVA151010000 | 666 | TVS107005000 | 679 | TVW106103152 | 649 |
| TVA151011000 | 665 | TVS109001000 | 707 | TVW106103153 | 681 |
| TVA151012000 | 665 | TVS109002000 | 715 | TVW106106151 | 649 |
| TVA151013000 | 667 | TVS109003000 | 716 | TVW106106152 | 650 |
| TVA151014000 | 667 | TVS109004000 | 715 | TVW106106153 | 681 |
| TVA151015000 | 667 | TVS109005000 | 707 | TVW10610B150 | 655 |
| TVA151016000 | 668 | TVS109006000 | 707 | TVW10610B152 | 685 |
| TVA151018000 | 668 | TVS109007000 | 708 | TVW10611B150 | 684 |
| TVA151019000 | 669 | TVS110001000 | 671 | TVW10611B151 | 684 |
| TVA151021000 | 664 | TVS110002000 | 671 | TVW107001000 | 675 |
| TVA151038000 | 664 | TVS110003000 | 671 | TVW107001001 | 675 |
| TVA152001000 | 657 | TVS110004000 | 672 | TVW107002000 | 677 |
| TVA152002000 | 657 | TVS110005000 | 672 | TVW107003000 | 675 |
| TVA152005000 | 658 | TVS110007000 | 672 | TVW107003001 | 676 |
| TVA152006000 | 658 | TVS111001000 | 630 | TVW107004000 | 676 |
| TVA152007000 | 661 | TVS111002000 | 630 | TVW107005000 | 676 |
| TVA152009000 | 657 | TVS111004000 | 629 | TVW107006000 | 677 |
| TVA152011000 | 658 | TVS112001000 | 704 | TVW107007000 | 677 |
| TVA152012000 | 659 | TVS112002000 | 705 | TVW107008000 | 678 |
| TVA152013000 | 659 | TVS112003000 | 705 | TVW107008001 | 678 |
| TVA152014000 | 659 | TVS125001000 | 638 | TVW111001000 | 628 |
| TVA152015000 | 660 | TVS125002000 | 639 | TVW111002000 | 628 |
| TVA152017000 | 660 | TVS125003000 | 639 | TVW111003000 | 628 |
| TVA152019000 | 661 | TVS126003000 | 688 | TVW111004000 | 629 |
| TVA152020000 | 661 | TVS127001000 | 646 | TVW111005000 | 629 |
| TVA152022000 | 662 | TVS127002000 | 647 | TVW112001000 | 701 |
| TVA152023000 | 660 | TVS127004000 | 646 | TVW112001001 | 701 |
| TVA152025000 | 657 | TVT000001000 | 719 | TVW112002000 | 701 |
| TVB103001000 | 634 | TVT000002000 | 719 | TVW112003000 | 702 |
| TVB104201110 | 692 | TVT103002000 | 635 | TVW112004000 | 702 |
| TVB105201110 | 698 | TVT103505000 | 635 | TVW112005000 | 702 |
| TVB106201150 | 654 | TVT104001000 | 693 | TVW112006000 | 703 |
| TVB106201153 | 683 | TVT104505000 | 694 | TVW112007000 | 703 |
| TVB107001000 | 679 | TVT105501110 | 699 | TVW125001000 | 637 |
| TVB112001000 | 704 | TVT105505110 | 699 | TVW125002000 | 637 |
| TVB125001000 | 638 | TVT105508110 | 699 | TVW125003000 | 638 |
| TVB127001000 | 644 | TVT106501151 | 655 | TVW125004000 | 637 |
| TVC000001000 | 710 | TVT106501152 | 655 | TVW126001000 | 687 |
| TVC000002000 | 710 | TVT106501153 | 684 | TVW126002000 | 687 |
| TVC000003000 | 710 | TVT106505151 | 653 | TVW126003000 | 688 |
| TVC000004000 | 720 | TVT106505152 | 653 | TVW126004000 | 687 |
| TVC000006000 | 710 | TVT106505153 | 684 | TVW126005000 | 689 |
| TVC000034000 | 714 | TVT107001000 | 678 | TVW127001000 | 643 |
| TVC000035000 | 715 | TVT107002000 | 679 | TVW127001001 | 643 |
| TVC000401200 | 711 | TVT110002000 | 673 | TVW127002000 | 644 |
| TVC000401300 | 711 | TVT111001000 | 630 | TVW127003000 | 642 |
| TVC000402200 | 711 | TVT111003000 | 631 | TVW127003001 | 642 |
| TVC000402300 | 711 | TVT111004000 | 631 | TVW127004000 | 642 |
| TVC000453510 | 711 | TVT112001000 | 703 | TVW127005000 | 643 |
| TVC000453520 | 712 | TVT112002000 | 704 | TVZ106001000 | 650 |
| TVC000454530 | 712 | TVT125001000 | 639 | TVZ106002000 | 650 |
| TVC000454540 | 712 | TVT125002000 | 640 | TVZ106003000 | 651 |
| TVC000456000 | 713 | TVT126001000 | 688 | TVZ106005000 | 651 |
| TVC000457000 | 713 | TVT126002000 | 689 | TVZ106006000 | 652 |
| TVC000458000 | 712 | TVT126003000 | 689 | TVZ106007000 | 652 |
| TVC000459000 | 713 | TVT127001000 | 646 | TVZ106009000 | 682 |
| TVC000462000 | 714 | TVT127002000 | 644 | TVZ106010000 | 682 |
| TVC000463000 | 714 | TVT127003000 | 645 | TVZ106012000 | 683 |
| TVC000465000 | 721 | TVT127004000 | 645 | | |
| TVD000001000 | 718 | TVW000004000 | 718 | | |
| TVD000651000 | 721 | TVW000152000 | 721 | | |
| TVD000653000 | 718 | TVW103004000 | 633 | | |
| TVP000003010 | 720 | TVW103004001 | 633 | | |
| TVP000003020 | 720 | TVW103005000 | 633 | | |
| TVS000017000 | 719 | TVW103006000 | 633 | | |
| TVS000018000 | 720 | TVW103112110 | 634 | | |
| TVS000351000 | 721 | TVW104002000 | 692 | | |
| TVS103001000 | 634 | TVW104003000 | 691 | | |
| TVS103352000 | 634 | TVW104003001 | 691 | | |
| TVS103353000 | 635 | TVW104004000 | 691 | | |
| TVS104001000 | 693 | TVW104004001 | 692 | | |
| TVS104352000 | 693 | TVW104105110 | 692 | | |
| TVS104353000 | 693 | TVW105001110 | 697 | | |
| TVS105301110 | 698 | TVW105101110 | 696 | | |
| TVS105352110 | 698 | TVW105103110 | 696 | | |
| TVS105353110 | 698 | TVW105105110 | 697 | | |

Checklist: voorbereiding van de montage van whirlpoolsystemen

Geachte klant, Hartelijk dank voor uw belangstelling voor ons product. Onze whirlpoolsystemen worden vooraf in de fabriek volledig voormonteerd. Voor een vakkundige en veilige montage van uw whirlpoolsysteem adviseren wij u de volgende punten in acht te nemen:

1. Stroomaansluiting

- | | |
|--|--|
| <input type="checkbox"/> Stroomaansluiting | Stroomvoorziening met 230V/50Hz |
| <input type="checkbox"/> Zekering | Zekering max. 16 A. Aardlekschakelaar (FI-veiligheidsschakelaar) met max. 30 mA nominaal uitschakelvermogen |
| <input type="checkbox"/> Potentiaalvereffeningsleiding | Het systeem moet volgens de plaatselijk geldende voorschriften worden aangesloten op de potentiaalvereffening, die in de badkamer moet zijn aangebracht. |
| <input type="checkbox"/> Stroomverbreker | De stroomaansluiting moet zijn uitgerust met een meerpolige netschakelaar, die onder het bad in de buurt van de schakelkast wordt ingebouwd. Deze schakelaar moet in uitgeschakelde toestand beschikken over een contactopening van minstens 3 mm en voldoen aan de veiligheidseisen IPX5. |
| <input type="checkbox"/> Aansluiting | Het whirlpoolsysteem voldoet aan de eisen voor apparaten in beschermingsklasse I en moet permanent op een verdeelkast zijn aangesloten via een vaste leiding van minstens 3 x 2,5 mm ² . |
| <input type="checkbox"/> Let op | De elektrische installaties mogen uitsluitend worden aangelegd door een erkend elektro-installateur. Bij de elektrische installatie moeten de plaatselijk geldende nationale voorschriften in acht worden gehouden. |

2. Afvoer / wateraansluiting

- | | |
|---|--|
| <input type="checkbox"/> Afvoer | De afvoerbuis moet een diameter van 40-50 mm hebben en in de buurt van de opstellingsplaats zijn voorgeïnstalleerd. |
| <input type="checkbox"/> Wateraansluiting | Let op de positie van de waterleidinghulpstukken. Indien het whirlpoolsysteem is uitgerust met een Multiplex Trio vulcombinatie, moeten de plaatselijk geldende landspecifieke voorschriften voor de waterinstallatie in acht worden genomen. Let eveneens op de noodzaak van een buisonderbreker! |

3. Inbouw

- | | |
|---|---|
| <input type="checkbox"/> Toegankelijkheid | De technische onderdelen van het whirlpoolsysteem moeten goed toegankelijk zijn. Hiervoor is een demonteerbare afdekking vereist. Deze afdekking moet uitsluitend met behulp van gereedschap verwijderd kunnen worden. De positie van de stroomaansluiting en van de andere technische onderdelen is afhankelijk van het gekozen type whirlpool en van het badmodel (zie productpagina's). |
| <input type="checkbox"/> Ventilatie | Zorg voor een ventilatiooster of een ventilatieopening vrij oppervlak minstens 40 cm ² . |
| <input type="checkbox"/> Installatie | Houd er a.u.b. rekening mee dat de inbouwhoogte van een whirlpoolsysteem vaak groter is dan die van een normaal bad. Het wordt aanbevolen om het whirlpoolsysteem tegen de betegelde muur en op de betegelde vloer te installeren. Houd u aan het montage-schema om beschadigingen van het whirlpoolsysteem te voorkomen. |

4. Situatie ter plekke

- | | |
|--|---|
| <input type="checkbox"/> Toestand van de vloer | Zorg ervoor dat de toestand van de vloer geschikt is voor het gewicht van het whirlpoolsysteem en dat de vloer vochtbestendig is. |
| <input type="checkbox"/> Transport | Controleer de transportweg van het whirlpoolsysteem naar de badkamer op obstakels (trappen, deuren) en op voldoende manoeuvreerruimte, etc. |
| <input type="checkbox"/> Ventilatie | De badkamer moet voldoende geventileerd zijn (m.b.v. een mechanische ventilatie). |
| <input type="checkbox"/> Geluidsreductie | Om geluidsbruggen te voorkomen, moeten de volgende maatregelen worden genomen: <ul style="list-style-type: none">• Rechtstreeks contact met het bouw materiaal moet worden voorkomen, bijv. door een voldoende grote siliconenvoeg of door het gebruik van speciaal geluidswerende band.• De standplaats moet stabiel en trillingsarm zijn.• Elk contact tussen onderbouw en bad- resp. systeemcomponenten moet worden voorkomen.• Armaturen die rechtstreeks op de badrand worden gemonteerd, moeten worden verbonden met flexibele slangen.• Het luchtgeluid kan worden gereduceerd door het gebruik van isolatiematerialen (binnen de wand- en plafondvoeren) en door overbodige luchtdoorlaten (onder de whirlpool) te vermijden. |

Bestelformulier whirlpool systemen

Bestelnummer groothandelaar: _____

Firmanaam: _____

Contactpersoon: _____

Postcode + plaats: _____

Adres: _____

Tel. nr.: _____

Handtekening: _____

Configureer de door u gewenste whirlpool

Stap 1: Het bad

Gecombineerd artikelnummer / naam van het bad incl. kleur en positie van de technische installatie:
(voorbeeld: U AE 180 OBE 2A1 V01 / Airpool Entry Oberon 180, pos. techn. installatie 1, wit)

- Zichtdelen:
- Chrome (standaard)
 - Gold (op aanvraag)

Stap 2: Uitrusting

| | Speciaal toebehoren (aankruisen a.u.b) | | Prijs |
|-------|--|--------------------------|-------|
| TI00 | Aparte buisonderbreker voor Viega Multiplex Trio en watertoevoer | <input type="checkbox"/> | 334,- |
| TH0 _ | Boren van kraangaten (prijs per gat). Maak a.u.b. gebruik van het formulier. | <input type="checkbox"/> | 39,- |

Stap 3: Verdere opties (Voor de combinatiemogelijkheden met het desbetreffende bad, zie het specifieke badmodel):

| | Omschrijving | Kleurcode | LK | LL | PA | 61 | Prijs |
|------|---|-----------|--------------------------|--------------------------|--------------------------|--------------------------|-------|
| HRXX | Multifunctioneel kussen | | <input type="checkbox"/> | <input type="checkbox"/> | <input type="checkbox"/> | | 136,- |
| HGXX | voorgemonteerde handgrepen (modelspecifiek) | | | | | <input type="checkbox"/> | 314,- |

Vervang XX door de kleurcode LK = Bali LL = Peru PA= Anthracite 61=Chrome

Stap 4: Model-specifieke panelen (Voor de combinatiemogelijkheden met het desbetreffende bad, zie het specifieke badmodel):

| | Omschrijving | | Prijs |
|------|--------------------------------|--------------------------|---------|
| PS01 | Paneel Squaro hoek in badkleur | <input type="checkbox"/> | 1.227,- |
| PC01 | Profibox hoek | <input type="checkbox"/> | 1.368,- |
| PA01 | Profibox nis | <input type="checkbox"/> | 1.139,- |

Klap pagina uit voor bestelformulier baden incl. voorgemonteerde opties



Versturen

Detailhandel en Groothandel: Zend dit formulier a.u.b. samen met uw bestelling naar uw Villeroy & Boch Customer Service aanspreekpunt.

Bestelformulier baden incl. voorgemonteerde opties zonder whirlpoolsysteem

Bestelnummer groothandelaar: _____

Firmanaam: _____

Contactpersoon: _____

Postcode + plaats: _____

Adres: _____

Tel. nr.: _____

Handtekening: _____

Volg het 3 stappenplan:

Stap 1: Het bad Kies uw favoriete Villeroy & Boch bad.

Art. nr.: _____

Kleur:

Wit Alpin (01) Stone White (RW)

Stap 2: Uitrusting Kies het door u gewenste voorgemonteerde badtoebehoren (aankruisen a.u.b.):

Voorgemonteerde badopties (aankruisen a.u.b.):

| | Omschrijving | | Prijs |
|------|--|--------------------------|-------|
| TH0_ | Boren van kraangaten (prijs per gat). Maak a.u.b. gebruik van het formulier. | <input type="checkbox"/> | 39,- |

Stap 3: Badombouw (modelspecifiek) wordt gemonteerd geleverd. De door u gewenste badombouw aankruisen a.u.b.

Model-specifieke panelen (Voor de combinatiemogelijkheden met het desbetreffende bad, zie het specifieke badmodel):

| | Omschrijving | | Prijs |
|------|--------------------------------|--------------------------|---------|
| PS01 | Paneel Squaro hoek in badkleur | <input type="checkbox"/> | 1.227,- |
| PC01 | Profibox hoekinbouw | <input type="checkbox"/> | 1.368,- |
| PA01 | Profibox nisinbouw | <input type="checkbox"/> | 1.139,- |

Kruis a.u.b. bij hoek- of nismontage steeds de gewenste versie aan. De gewenste positie kunt u vinden op de prijslijstpagina met het desbetreffende bad.

Mogelijke posities:

Links:

4-3-1

1-2-4

Rechts:

3-1-2

2-4-3

Nis:

1-3

2-4

Meer opties (Voor de combinatiemogelijkheden met het desbetreffende bad, zie het specifieke badmodel):

| | Omschrijving | Kleurcode | LK | LL | PA | 61 | Prijs |
|------|--|--------------------------|--------------------------|--------------------------|--------------------------|--------------------------|---------------|
| HRXX | Multifunctioneel kussen | | <input type="checkbox"/> | <input type="checkbox"/> | <input type="checkbox"/> | | 136,- |
| HGXX | voorgemonteerde handgrepen (modelspecifiek) | | | | | <input type="checkbox"/> | 314,- |
| WO10 | Afvoer- en overloopcombinatie | <input type="checkbox"/> | | | | | zie badpagina |
| WI00 | Multiplex Trio | <input type="checkbox"/> | | | | | 595,- |
| WI10 | Watertoevoer voor Squaro Edge 12 | <input type="checkbox"/> | | | | | 402,- |
| TI00 | Aparte buisonderbreker voor Viega Multiplex Trio en watertoevoer | <input type="checkbox"/> | | | | | 334,- |

Vervang XX door de kleurcode LK = Bali, LL = Peru, PA= Anthracite, 61 = Chrome

Opgelet: in de orderbevestiging wordt "BA/BQ" uit het artikelnummer vervangen door de code "PB" (= voorgemonteerd bad).

← Klap pagina uit voor het bestelformulier voor whirlpoolsystemen

Versturen

Detailhandel en Groothandel: Zend dit formulier a.u.b. samen met uw bestelling naar uw Villeroy & Boch Customer Service aanspreekpunt.

ALLES WAT U WENST TE WETEN IN EEN KLIK

www.villeroy-boch.com
www.villeroy-boch.com/professionals



**HET INFORMATIECENTRUM
VOOR SANITAIR, MEUBELS EN WELLNESS ONTVANGT**

De hele wereld Villeroy & Boch op 400 m²
Dinsdag - vrijdag : 10:00 - 17:00



Info Center Luxembourg
330, rue de Rollingergrund
L - 2441 Luxembourg
Tel: (+352) 46 821 - 217
E-mail: expo.lux@villeroy-boch.com

EEN TEAM DAT STEEDS EEN LUISTEREND OOR HEEFT

Sanitair, meubels en Wellness
Villeroy & Boch Wellness NV
Customer Service
Populierstraat 1
B - 8800 Roeselare



Tel: (+32) 51 264040
E-mail: belux@villeroy-boch.com

DIENST NAVERKOOP

Technische ondersteuning vanaf installatie voor producten & onderdelen.
Sanitairkeramiek, badkamermeubels & wellness.
Tel: (+32) 51 264040

WWW.VILLEROY-BOCH.COM